

**Fuchs & Co.**  
**Mannheim**



# FUCHS & CO.

## MANNHEIM

Käfertalerstraße 162 / Fernsprech-Nummer 52629



Das beste, was man kann verwenden, sind Tisch' aus Feuerton, die haben sich bewähret bald fünfzig Jahre schon!

**Großhandlung gesundheitstechnischer Einrichtungen**

Größte Auswahl!

## Verkaufsbedingungen.

1. Unsere Angebote sind freibleibend und unverbindlich, wenn nichts anderes ausdrücklich angegeben ist. Die von Vertretern vermittelten Aufträge und Abmachungen sind erst dann angenommen, wenn sie von uns unserem Kunden gegenüber schriftlich bestätigt sind.
2. Inverzugsetzungen und Schadenersatzansprüche sind ohne vorherige Vereinbarung ausgeschlossen. Ereignisse höherer Gewalt, wozu auch Kriegsfall und Mobilmachung rechnen, Betriebsstörungen bei der Herstellung der Ware, gleichviel, ob durch Rohmaterialmangel, Maschinenbruch, Arbeitseinstellungen oder aus anderen Ursachen entstanden, berechtigen uns, die Lieferung hinauszuschieben oder unsere Lieferungsverbindlichkeiten ganz oder teilweise aufzuheben, jedoch nur insoweit, als unsere Lieferanten von einem vertragsmäßigen Rechte in dieser Hinsicht uns gegenüber Gebrauch machen.
3. Reklamationen können nur dann Berücksichtigung finden, wenn solche innerhalb 8 Tagen nach Empfang der Ware schriftlich zu unserer Kenntnis gelangt sind. Die von den Werken üblicherweise beanspruchten Toleranzen in Bezug auf Abmessung, Gewicht, innere und äußere Beschaffenheit, gelten auch für unsere Lieferungen. Bei berechtigten Beanstandungen behalten wir uns vor, kostenlosen Ersatz schnellstmöglichst zu beschaffen, dagegen lehnen wir eine Verantwortung für indirekte Schäden sowie Arbeitslöhne, Kauf der Ware seitens des Bestellers an Ort u. Stelle für unsere Rechnung, Montagekosten usw. ausdrücklich ab.
4. Auch bei Lieferungen frei Bestimmungsort erfolgt der Transport auf Gefahr des Empfängers. Die Waren treffen unfrankiert ein, doch wird die Stückgutfracht auf der Rechnung abgesetzt. Die Kosten für etwaige Schutzwagen oder Schutzdecken gehen zu Lasten des Empfängers.
5. Bestehende oder noch kommende Reichs- und Staatsabgaben, zu deren Uebertragung die Werke berechtigt sind, gehen in allen Fällen zu Lasten des Käufers.
6. Vorgedruckte Bedingungen und Vorschriften des Käufers, sofern sie von unseren Verkaufsbedingungen abweichen, sind für uns nicht verbindlich.
7. **Eigentumsvorbehalt. (a)** Die gelieferten Waren bleiben bis zur endgültigen Barbegleichung der sich aus der Geschäftsverbindung ergebenden Forderungen unser Eigentum (§ 455 BGB). Falls Wechsel oder Schecks in Zahlung gegeben werden, gilt erst die Einlösung als Bezahlung. **(b)** Die gelieferte Ware bleibt auch dann unser Eigentum, wenn sie unser Käufer verarbeitet oder verarbeiten läßt. Sollte unser Käufer trotzdem durch Verarbeitung Eigentum erwerben, so übereignet er uns schon heute die durch die Verarbeitung entstandene neue Ware, und wir überlassen sie ihm schon heute in Verwahrung. **(c)** Der Käufer ist berechtigt, die Ware im gewöhnlichen Geschäftsgange zu veräußern. Wird die Ware seitens des Käufers an einen Dritten ausgeliefert oder durch uns im Auftrage des Käufers unmittelbar an einen Dritten gesandt, so tritt hierdurch unser Kunde die ihm aus dem Weiterverkauf gegen den Dritten zustehende Forderung bis zur Höhe unseres Rechnungsbetrages an uns ab. Der Käufer ist auf unser Verlangen verpflichtet, den Dritten über die an uns erfolgte Abtretung zu benachrichtigen; kommt der Käufer dieser Verpflichtung nicht nach, so gelten wir hierdurch als beauftragt, dem Dritten namens des Käufers die Abtretung anzuzeigen. Wenn der Käufer vor Bezahlung unseres Rechnungsbetrages Zahlungen von seinem Abnehmer für die von uns gelieferte Ware hereinnimmt, so gelten das Geld oder die Zahlungsmittel als für uns vereinnahmt. Unser Käufer ist also in diesem Falle unser Treuhänder bezüglich der hereingenommenen Gelder. **(d)** Der Käufer ist verpflichtet, uns von Pfändungen oder sonstigen Einschränkungen unseres Eigentums sofort zu benachrichtigen. **(e)** Die Sicherungen zu **(a)** bis **(c)** werden nicht dadurch hinfällig, daß die ihnen zugrunde liegenden Forderungen in laufende Rechnung aufgenommen werden.
8. Gestaltet sich die Vermögenslage des Käufers während der Vertragsdauer ungünstig, erhalten wir über ihn eine ungünstige Auskunft oder erfolgt die Bezahlung bisheriger Lieferungen nicht bedingungsgemäß, so wird unsere Kaufpreisforderung auch im Falle einer Stundung sofort fällig. Außerdem sind wir berechtigt, sofortige Stellung von Sicherheit zu verlangen oder vom Verträge zurückzutreten. Sollten wir vom Käufer zahlungshalber Wechsel annehmen und gestaltet sich während der Laufzeit eines Wechsels die Vermögenslage des Käufers oder des Akzeptanten ungünstig oder erhalten wir über ihn eine schlechte Auskunft, so sind wir berechtigt, trotz Hereinnahme des Wechsels Zahlung nach unseren allgemeinen Verkaufsbedingungen auch vor Beendigung der Laufzeit des Wechsels zu verlangen.
9. Erfüllungsort für die Lieferung der Ware ist das Domizil der liefernden Werke, bei Lagerlieferungen der Lagerort. Erfüllungsort für die Zahlung und Gerichtsstand ist Mannheim.
10. **Zahlungsverzug.** Bei Ueberschreitung des Zahlungstermins haftet der Besteller für alle Schäden, die aus dem Verzug entstehen, ohne vorherige besondere Inverzugsetzung. Als Zinsen werden immer berechnet 2% über Reichsbankdiskont vom Tage des Verfalls.
11. **Bruchversicherung.** Mangels gegenteiliger Vorschrift versichern wir unsere sämtlichen Sendungen nach deutschen Bahnstationen gegen Bruchgefahr gegen eine Versicherungsgebühr von 2% des Fakturenbetrages mit Ausnahme von Glas- und Marmorwaren, für die die Versicherungsgebühr mit 3% berechnet wird. Wird Bruchversicherung nicht gewünscht, so ist es in jeder Bestellung ausdrücklich vorzuschreiben.
12. **Bruchvergütung.** Bei Bruchschäden in versicherten Sendungen werden die zerbrochenen Stücke in natura ersetzt oder der berechnete Betrag wird vergütet. Bei unverpackten Sendungen ist die Güterverwaltung anzuhalten, den Bruch vor Auslieferung der Sendung auf dem Frachtbrief zu bescheinigen. Bei verpackten Sendungen sendet die Güterabfertigung einen Beamten auf Anfordern ins Haus, damit dieser an Ort und Stelle den Bruchschaden prüfen und den Bruch bescheinigen kann. Der Bruchschaden ist uns dann unter Beifügung des Frachtbriefes bzw. der Bescheinigung sofort zu melden. Es ist ratsam, mit dieser Meldung anzugeben, ob für die beschädigten Stücke Ersatz geliefert werden soll oder ob und evtl. zu welchen Preisen und Bedingungen Uebernahme beschädigter Stücke erfolgen kann. Werden die beschädigten Stücke nicht übernommen, so steht uns das Recht zu, Rücksendung nach hier zu fordern. Die Ersatzlieferungen erfolgen in allen Fällen ab hier bzw. ab Werk.
13. Für Rücksendungen von Waren oder Aufhebung von Bestellungen ist unser schriftliches Einverständnis Bedingung. Rücksendungen sind nach Station Mannheim-Neckarstadt, bahnlagernd, zu adressieren.
14. Verpackung bleibt mangels Vorschrift unserem Ermessen anheimgegeben. Kisten, kistenähnliche Verschläge und Körbe werden zurückgenommen und mit  $\frac{2}{3}$  des Rechnungswertes bei sofortiger fracht- und spesenfreier Rücksendung in gutem Zustande gutgeschrieben. Gutschrift anderer Verpackungsmittel erfolgt nur nach Vereinbarung.
15. Alle Maß- und Gewichtsangaben sind nur als annähernd zu betrachten und absolut unverbindlich. Ebenso bleiben Abweichungen von Formen und Größen infolge von Veränderungen oder Verbesserungen ausdrücklich vorbehalten. Soweit die im Katalog enthaltenen Artikel nicht am Lager vorrätig gehalten werden, erfolgt die Lieferung schnellstens ab Werk.

---

**Abbildungen und Text des vorliegenden Kataloges stehen unter gesetzlichem Schutz. Der Katalog bleibt unser Eigentum und darf anderen in Wettbewerb stehenden Firmen weder mittelbar noch unmittelbar zugänglich gemacht werden (s. a. § 823 B. G. B.). Der Katalog ist auf Verlangen jederzeit zurückzugeben.**

<b>A</b>	Seite	<b>D</b>	Seite
Ablaufbretter . . . . .	102	„Dal“-Spüler . . . . .	81
Ablaufgarnituren		Dampfarmaturen . . . . .	16, 17
für Badewannen . . . . .	119	Deckensinkkasten . . . . .	130
„Waschtische“ . . . . .	21	Dichtungsmaterial . . . . .	16, 155
Absaugeklosetts . . . . .	72, 73	Dreiweghähne . . . . .	10
Anbohrhähne . . . . .	10	Druckkesselanlagen . . . . .	144, 147-149
Anbohrschellen . . . . .	13	Druckkesselschalter . . . . .	147
Arbeitszylinder . . . . .	142	Druckspüler . . . . .	81
Armaturen für Dampf . . . . .	16, 17	Dunsthauben . . . . .	140
„  „ Gas . . . . .	15, 16		
„  „ Kupferrohre . . . . .	19	<b>E</b>	
„  „ Wasser . . . . .	6-14	Eckhähne . . . . .	9, 20
„Aqua“-Spüler . . . . .	81	Einbaugarnituren . . . . .	11, 13
Ärztetische und =Armaturen . . . . .	49-51	Einbautüren . . . . .	125
Aufwaschtische . . . . .	94-96, 101	Einbauwannen . . . . .	114
Ausdehnungsgefäße . . . . .	18	Einlegeroste . . . . .	102
Ausgußbecken . . . . .	90, 91, 93, 100	Eisschränkhähne . . . . .	8
„ freistehend . . . . .	98	Entleerungshähne . . . . .	9
		Etagensinkkasten . . . . .	130
		Exzenterabläufe . . . . .	21
<b>B</b>			
Badabläufe . . . . .	129	<b>F</b>	
Badebatterien . . . . .	120	Fäkalienausguß . . . . .	98
Badedöfen . . . . .	105-111	Fettfänger . . . . .	132
Badeschränke . . . . .	125	Feuerlöscharmaturen . . . . .	14
Badewannen . . . . .	112-118	Feuertön=Aufwaschtische . . . . .	101
„ =Ablage . . . . .	126	„ Ausgüsse . . . . .	93, 98
Badezimmer=Schemel . . . . .	125	„ Klosetts . . . . .	79, 80
Balkonabläufe . . . . .	129	„ Spülsteine . . . . .	99
Bandeisen . . . . .	140, 158	„ Urinalanlagen . . . . .	60-65
Beckenventile . . . . .	21	„ Waschtische . . . . .	48
„Benkiser“-Hähne . . . . .	20	Fittings . . . . .	153, 154
„Benkiser“-Spüler . . . . .	81	Flachbecken . . . . .	90
Benzinabscheider . . . . .	133	Flammrohre . . . . .	108
„Berluto“-Schwimmerhähne . . . . .	83	Flanschen . . . . .	154
Bidetarmaturen . . . . .	70	Flügelumpfen . . . . .	143
Bidets . . . . .	69	Freiflußventile . . . . .	9
Bleche . . . . .	157-159	Frisiertisch=Armaturen . . . . .	22
Blechrohre . . . . .	140	Frostfreie Klosettanlagen . . . . .	74, 89
Bleirohre . . . . .	158	Fußbodenabläufe . . . . .	129
Bleirohrflaschen . . . . .	139		
Bleirohrwerkzeuge . . . . .	151, 152	<b>G</b>	
Bleitrapas usw. . . . .	127	Garderobehaken . . . . .	25, 28
„Bodan“-Pumpen . . . . .	143	Garderobeleisten . . . . .	28
Bodenentwässerungen . . . . .	128-131	Gartenarmaturen . . . . .	12
Boiler . . . . .	18	Gartenschlauch . . . . .	12
Brausearme . . . . .	122	Gasabzugsröhren . . . . .	137, 138
Brausebatterien . . . . .	120, 121, 123	Gasarmaturen . . . . .	15, 16
Brauseköpfe . . . . .	122	Gasbadeöfen . . . . .	109, 110
Brausewannen . . . . .	117	Gasprobierpumpe . . . . .	152
		Gasrohre . . . . .	156
		Gasschlauch . . . . .	15
<b>C</b>		Geruchverschlüsse . . . . .	21, 127, 128
„Carola“-Becken . . . . .	94	Geschränke . . . . .	134
Closetts usw. siehe unter K		Gewichtstabellen . . . . .	156-160
Colophoniumlötzinn . . . . .	151	Glashalter . . . . .	24, 27
		Glasplatten . . . . .	23

	Seite		Seite
Glasplattenkonsolen . . . . .	23, 30	Kupferrohrarmaturen . . . . .	19
Gleitschutzmatten . . . . .	124	Kupferpumpen . . . . .	144
Gliedermatten . . . . .	124	<b>L</b>	
Gullys . . . . .	132	Ledermanschetten . . . . .	141, 145
Gummimatten . . . . .	124	Lederscheiben . . . . .	7
Gummiringe . . . . .	83	Linsenkopfschraube . . . . .	26
Gummischeiben . . . . .	7	Lötstutzen . . . . .	128
Gurgelbecken . . . . .	68	Lötwerkzeuge . . . . .	151
<b>H</b>		<b>M</b>	
Hahnkasten . . . . .	13	Mantelbadewannen . . . . .	115, 116
Handabpresspumpe . . . . .	152	Marmor=Waschtische . . . . .	52, 53
Handtuchhaken . . . . .	25	Messing=Verbindungsstücke . . . . .	10
Handtuchhalter . . . . .	25, 29	Mischbatterien . . . . .	120
Handwaschbecken aus Steingut . . . . .	31	Motorschutzschalter . . . . .	147
"    "    Keravit . . . . .	41	Mundspülbecken . . . . .	68
"    "    Standard . . . . .	43	<b>O</b>	
Hartblei=Bodenentwässerung . . . . .	128	Ofenrohre= und Knie . . . . .	140
Hartgummistopfen . . . . .	23	<b>P</b>	
Hauptähne für Gas . . . . .	15	Papierhalter . . . . .	86
"    "    Wasser . . . . .	10	Patentkette . . . . .	84
Hauswasser=Versorgungsanlagen . . . . .	148, 149	Pissoiranlagen . . . . .	61-66
Heizregister . . . . .	18	Pissoirbecken . . . . .	58-60, 89
Heizschlangen . . . . .	18	Pumpen . . . . .	141-149
Heizungsarmaturen . . . . .	17	Pumpenbeschläge . . . . .	144
Hochdruckwasserschieber . . . . .	13	Pumpenzubehör . . . . .	145-147
Hochwasserschieber . . . . .	131	<b>R</b>	
Hofklosettanlagen . . . . .	74	Rammfilter . . . . .	146
Holzeinlagen für Spülbecken . . . . .	68	Regenrohrklappen . . . . .	140
<b>K</b>		Regenrohrsandfänger . . . . .	132
Kammhalter . . . . .	24, 28	Reihen Klosettanlagen . . . . .	87
Kellersinkkasten . . . . .	130	Reihenwaschanlagen . . . . .	55-57
Kettenhalter . . . . .	23	Revisionsrahmen . . . . .	125
Kinderbadewannen . . . . .	118	Rinneisen . . . . .	140
Kinderklosetts . . . . .	80	Rinneisennägel . . . . .	140
Klappenklosetts . . . . .	78	Rinnensiebe . . . . .	140
Klapproste . . . . .	103	Rohrbogen . . . . .	154
Klosettanlagen . . . . .	71-74	Rohrhaken und Rohrschellen . . . . .	139
Klosettkörper . . . . .	74 a-80, 88	Rohrunterbrecher . . . . .	121
Klosettsitze . . . . .	85	Rosetten . . . . .	6
Klosettspüler . . . . .	81	Rückschlagventile . . . . .	9, 146
Klosettspülkasten . . . . .	82	Rückstaukasten . . . . .	131
Klosettspülrohre . . . . .	81	Rückstauschieber . . . . .	131
Klosettzüge . . . . .	84	Rückwände für Waschtische . . . . .	26
Konsolen für Glasplatten . . . . .	23, 30	<b>S</b>	
"    "    Spülkasten . . . . .	30	Sandfänger . . . . .	6
"    "    Spülsteine . . . . .	30, 102	Sauger . . . . .	6
"    "    Waschtische . . . . .	30, 42	Säuglingsbadewannen . . . . .	118
Korkmatten . . . . .	124		
Kreuzschlüssel . . . . .	11		
Küchenbecken, emailliert . . . . .	92		
Kummen . . . . .	42		
Kupferblech . . . . .	157, 159		
Kupferrohr . . . . .	159		

	Seite		Seite
Saugkörbe . . . . .	146	Untertischbatterien . . . . .	21
Saugpumpen . . . . .	141, 142	Urinalanlagen . . . . .	61-66
Seifenhalter . . . . .	24, 26, 126	Urinalarmaturen . . . . .	67
Seifenspender . . . . .	23	Urinalbecken . . . . .	58-60, 89
Sicherheits-Mischbatterien . . . . .	120	Urinalrinnen . . . . .	60
Siederohr . . . . .	156	<b>V</b>	
Sinkkasten . . . . .	130, 131	Ventilabsperrhähne . . . . .	8, 9
Sitzbadewannen . . . . .	117, 118	Ventilhaupthähne . . . . .	10
Speibecken . . . . .	68	Ventilzapfhähne . . . . .	8, 20
Spiegel und Spiegelschrauben . . . . .	26	Verbindungsstücke . . . . .	10, 153, 154
Spuckbecken . . . . .	68	Verlängerungen . . . . .	7
Spül- und Ausgußbecken . . . . .	93-101	Verschraubungen . . . . .	6
Spülkästen und Ersatzteile . . . . .	82	<b>W</b>	
Spülrohre . . . . .	81	Walzblei . . . . .	158
Spülrohrverbinder . . . . .	81	Wandbrunnen . . . . .	91
Spülsteine aus Feuer-ton . . . . .	91, 100	Wandeinbauhähne . . . . .	20, 122
Spülsteinventile . . . . .	102	Wandscheiben . . . . .	6
Spültischbatterien . . . . .	103	Wanneneinläufe . . . . .	122
Spültische . . . . .	95-97, 101	Wannengriffe . . . . .	29
<b>Sch</b>		Wannensitze . . . . .	124
Schachtabdeckungen . . . . .	134	Wannenventile . . . . .	7
Scharniere . . . . .	85	Waschbecken . . . . .	31, 41, 54
Schlammfang . . . . .	129	Waschbeckenventile . . . . .	21
Schlauchverschraubungen . . . . .	6	Waschbütten . . . . .	100
Schlauchwagen . . . . .	12	Wäschewärmer . . . . .	123
Schrägsitzventile . . . . .	9	Waschkesselhähne . . . . .	8
Schwammhalter . . . . .	28, 126	Waschkummen . . . . .	42
Schwemmanlagen . . . . .	87	Waschrinnen . . . . .	55
Schwenkhähne . . . . .	103	Waschtischarmaturen . . . . .	22
Schwimmerventile . . . . .	83	Waschtische aus Hartsteingut . . . . .	31
<b>St</b>		"    "    Keravit . . . . .	32-41
Stahlblechbadewannen . . . . .	118	"    "    Standard . . . . .	44-47
Ständerpumpen . . . . .	142	"    "    Edel-Feuerton . . . . .	48, 52, 53
Standhähne . . . . .	21	"    "    Gußemaille . . . . .	54-57
Steig Schlüssel . . . . .	11	Waschtischkonsolen . . . . .	30
Strahlregler . . . . .	7	Wasserstrahlpumpen . . . . .	7
Strahlpumpen . . . . .	7	Weißbleche . . . . .	158
Straßenkappen . . . . .	13	Werkzeuge . . . . .	151, 152
<b>T</b>		Windkessel . . . . .	143
Tabellen . . . . .	156-160	Windschutzhauben . . . . .	140
Tiefspülklosetts . . . . .	77, 79	Wulstschoner . . . . .	102
Torfit-Anlagen . . . . .	66	<b>Z</b>	
Tränkebecken . . . . .	150	Zahnbürstenhalter . . . . .	28
Tressengewebe . . . . .	146	Zapfhähne . . . . .	8, 20
Trinkbrunnen . . . . .	104	Zeitspülkasten . . . . .	68
Trockenklosetts . . . . .	78, 80	Zigarrenablage . . . . .	27
<b>U</b>		Zinkbleche . . . . .	158
Überstandsventile . . . . .	7	Zinkbogen . . . . .	139
Unterputzarmaturen . . . . .	20, 122	Zinkwulst . . . . .	139
		Zwischenventile . . . . .	146
		Züge für Klosetts . . . . .	84

**Wandscheiben** aus Messing,  $\frac{3}{8}$ -1"

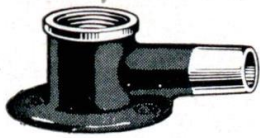

Nr. 1 für Bleirohr  
Nr. 1H hohe Form



Nr. 2 für Bleirohr, durchgehend  
Nr. 4 „ Eisenrohr, „

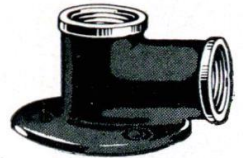

Nr. 3 für Eisenrohr  
Nr. 3H hohe Form

**Verschraubungen**  $\frac{3}{8}$ -2"

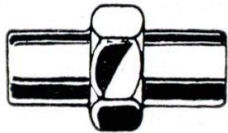

Verschraubung  
Nr. 10 für Bleirohr  
Nr. 11 „ Eisenrohr

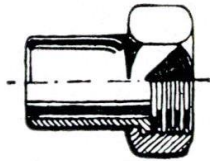

Nr. 12  
Halbe Bleirohr=  
verschraubung

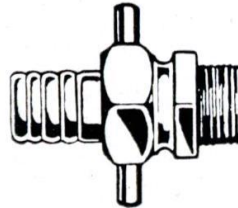

Standrohrverschraubungen  
Nr. 13  
mit Außengewinde

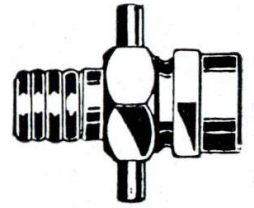

Nr. 14  
mit Innengewinde

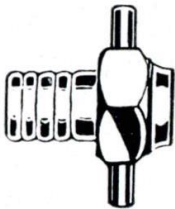

Nr. 15  
Anlötverschraubung

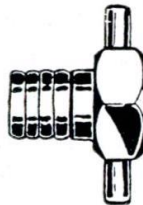

Nr. 16 Halbe  
Schlauchverschraubung

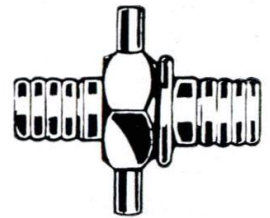

Nr. 17 Ganze  
Schlauchverschraubung

**Sauger** aus Messing,  $\frac{1}{4}$ -2"



Nr. 20  
Sauger, einfach  
Nr. 21a m. Außengewinde auf der Verschraubung

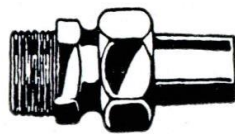

Nr. 21 Sauger  
mit Verschraubung

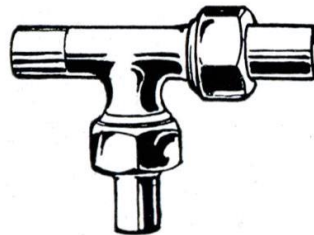

Nr. 22 T-Sauger  
m. 2 Verschraubungen  
 $\frac{3}{8}$ -1"



Nr. 23 Kniesauger  
mit Verschraubung  
 $\frac{3}{8}$ -1"

**Hahnrosetten**  $\frac{3}{8}$ -1"

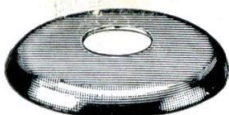

Nr. 30  
Hahnrosette  
flach, 6 mm



Nr. 31 Hahnrosette  
a) halbhoch, 15 mm  
b) hoch, 35 "  
c) ganzhoch, 50 "



Nr. 32  
Hahnrosette  
für Ecke

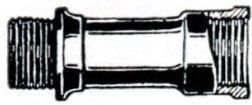

Nr. 35  
Verlängerung  
 $\frac{3}{8}$ -1''



Nr. 36  
Lötbose  
 $\frac{1}{4}$ -2''



Nr. 37  
Reinigungsschraube  
 $\frac{1}{2}$ -2''



Nr. 38  
Hahnerteile  
 $\frac{3}{8}$ -1''



Nr. 39



Nr. 40  
Schlüssel, lose  
 $\frac{3}{8}$ -1''



Nr. 41



Nr. 42



Nr. 43

Hahnerteile

- Nr. 41 mit Vierkantschoner,  $\frac{3}{8}$ -1''  
 Nr. 42 verdeckt, mit Façonknebel,  $\frac{3}{8}$ - $\frac{3}{4}$ ''  
 Nr. 43 verdeckt, mit nichtsteigender Spindel und Porzellangriff,  $\frac{3}{8}$ - $\frac{3}{4}$ ''



Nr. 44  
Hahnkegel



Nr. 45  
Hahnkegel  
mit Gummi-  
halbkugel



Nr. 46  
Strahl-  
regler mit  
Stern  $\frac{3}{8}$ - $\frac{3}{4}$ ''  
Nr. 46a  
desgl. m. Sieb

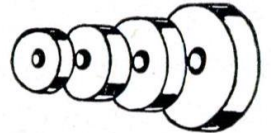

- Nr. 47 Lederscheibe  
 Nr. 48 Fibrescheibe  
 Nr. 49 Gummischiebe  
 für kaltes Wasser  
 Nr. 50 Pekanit-  
 Suprascheibe  
 Nr. 51 Jenkinsscheibe  
 Nr. 52 Gummihalbkugel  
 mit Plättchen aus  
 Messing  
 Nr. 53 Desgl. ohne Plätt-  
 chen aus Messing  
 $\frac{1}{4}$ -2''

Wasserstrahlpumpen

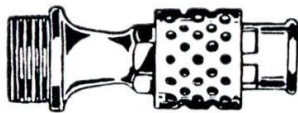

Nr. 55 für Eisenrohr  
 $\frac{1}{2}$ ×1''  $\frac{3}{4}$ ×1 $\frac{1}{2}$ ''

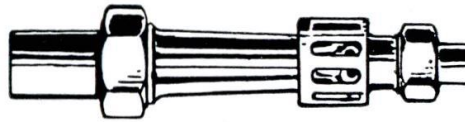

Nr. 56 für Bleirohr  
 $\frac{1}{2}$ ×1''  $\frac{3}{4}$ ×1 $\frac{1}{2}$ ''

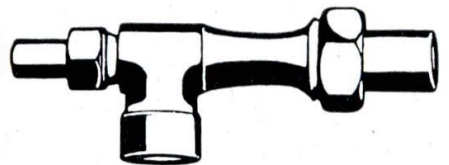

Nr. 57 über Wasser, für Bleirohr  
 $\frac{1}{2}$ ×1''  $\frac{3}{4}$ ×1 $\frac{1}{2}$ ''

Ventile



Nr. 60 Wannenventil 1-2''  
zum Einlöten f. Zinkwannen  
Nr. 60a  
Dasselbe mit Führungsstift



Nr. 61  
Überstandsventil  
1-2''



Nr. 62  
Überstandsventil  
mit Verschraubung  
1-1 $\frac{1}{2}$ ''



Nr. 63 Überstands-  
ventil mit Standrohr,  
vernickelt oder ver-  
chromt, 1 $\frac{1}{4}$ -2''  
Nr. 63a desgleichen  
mit Bajonettfeststellg.

## Wandscheiben aus Messing, $\frac{3}{8}$ -1"

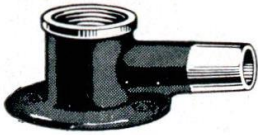

Nr. 1 für Bleirohr  
Nr. 1H hohe Form



Nr. 2 für Bleirohr, durchgehend  
Nr. 4 „ Eisenrohr, „

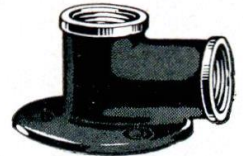

Nr. 3 für Eisenrohr  
Nr. 3H hohe Form

## Verschraubungen $\frac{3}{8}$ -2"

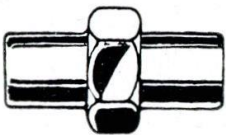

Verschraubung  
Nr. 10 für Bleirohr  
Nr. 11 „ Eisenrohr

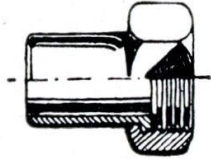

Nr. 12  
Halbe Bleirohr-  
verschraubung

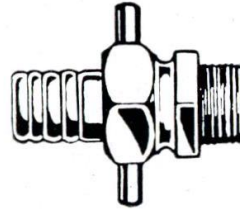

Standrohrverschraubungen  
Nr. 13  
mit Außengewinde

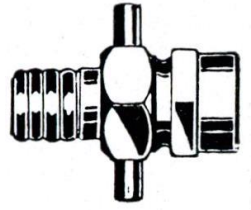

Nr. 14  
mit Innengewinde



Nr. 15  
Anlötverschraubung

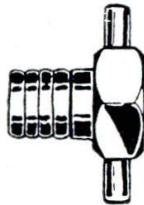

Nr. 16 Halbe  
Schlauchverschraubung



Nr. 17 Ganze  
Schlauchverschraubung

## Sauger aus Messing, $\frac{1}{4}$ -2"

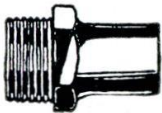

Nr. 20  
Sauger, einfach



Nr. 21 Sauger  
mit Verschraubung  
Nr. 21 a m. Außengewinde auf der Verschraubung

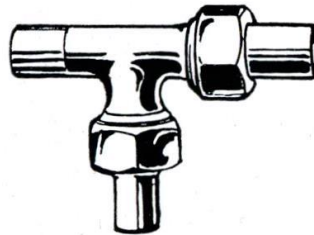

Nr. 22 T-Sauger  
m. 2 Verschraubungen  
 $\frac{3}{8}$ -1"



Nr. 23 Kniesauger  
mit Verschraubung  
 $\frac{3}{8}$ -1"

## Hahnrosetten $\frac{3}{8}$ -1"



Nr. 30  
Hahnrosette  
flach, 6 mm



Nr. 31 Hahnrosette  
a) halbhoch, 15 mm  
b) hoch, 35 „  
c) ganzhoch, 50 „



Nr. 32  
Hahnrosette  
für Ecke

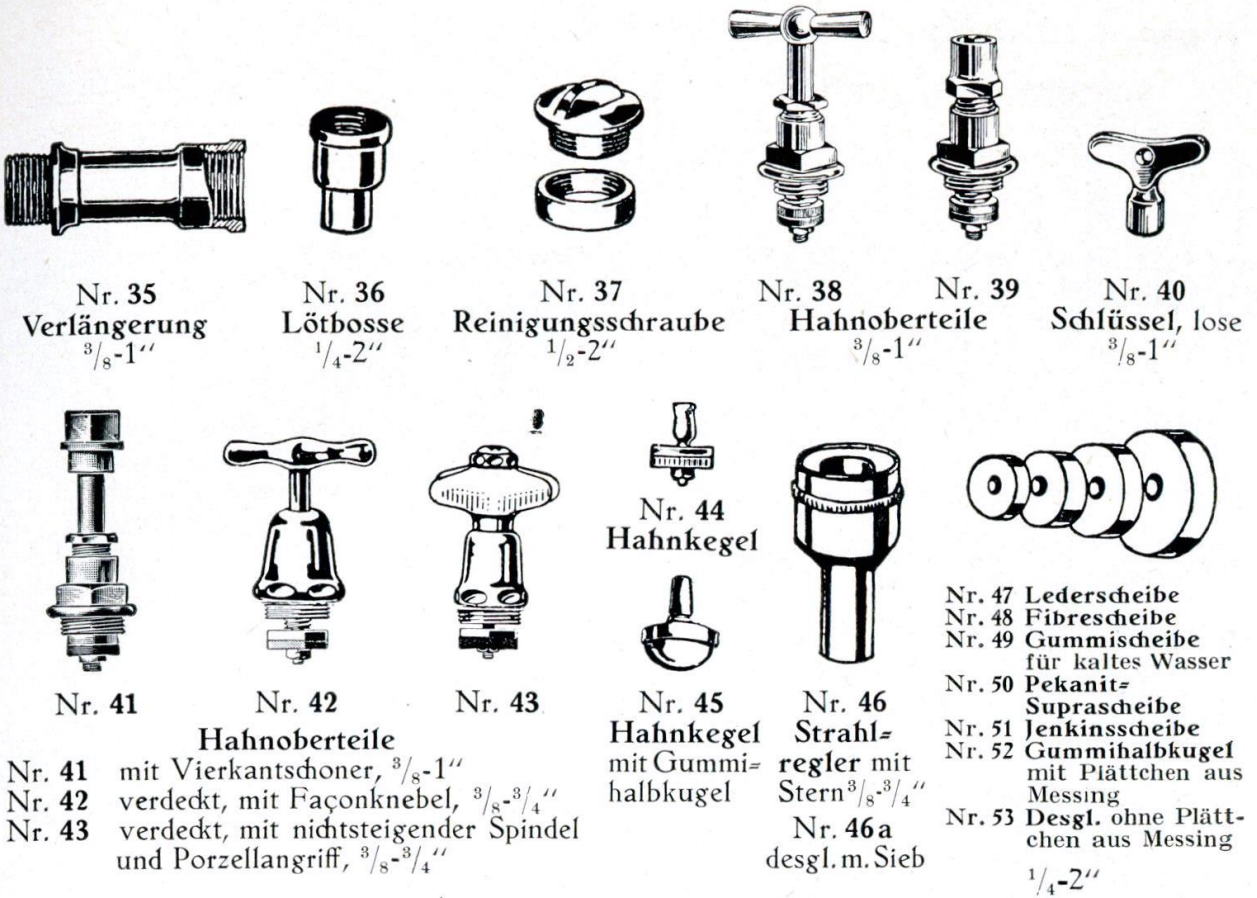

Wasserstrahlpumpen

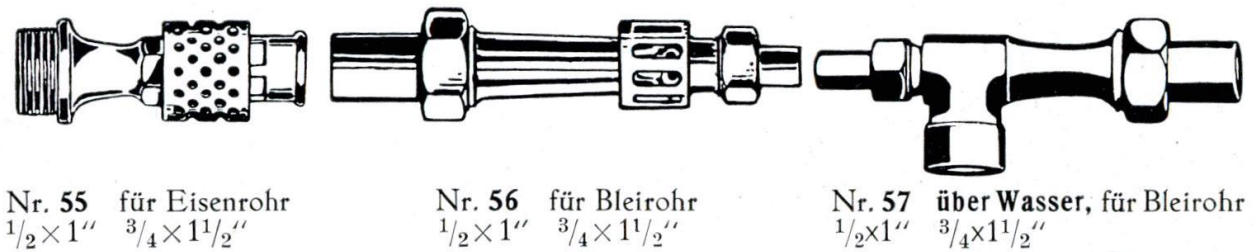

Venfile

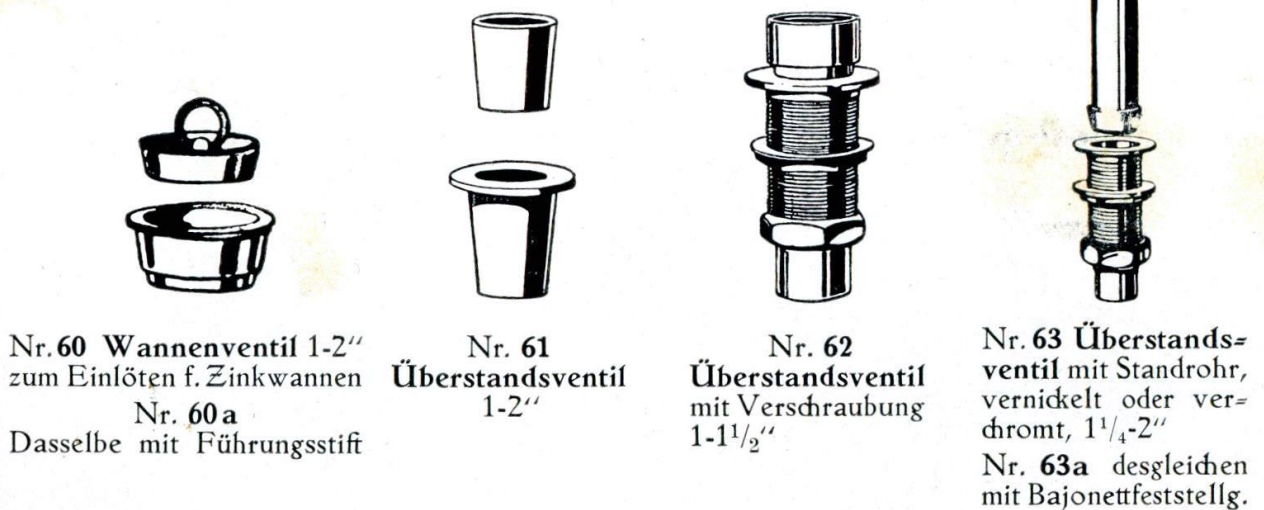

**Ventil-Auslaufhähne**



Nr. 65 mit Sechskant  
 $\frac{3}{8}$ - $1\frac{1}{2}$ "



Nr. 66 mit halbverdecktem  
Oberteil in  $\frac{3}{8}$ ,  $\frac{1}{2}$ ,  $\frac{3}{4}$ " lieferbar  
Sanitäre Armaturen siehe Seite 20—22



Nr. 67 mit Schlauch-  
verschraubung  
 $\frac{3}{8}$ - $1\frac{1}{2}$ "

**Konus-Auslaufhähne**



Nr. 70  
Eisschranksahn  $\frac{1}{2}$ "



Nr. 71 Konuszapfhahn  $\frac{3}{8}$ - $1\frac{1}{2}$ "  
aus Messing, mit Rotguß-Konus

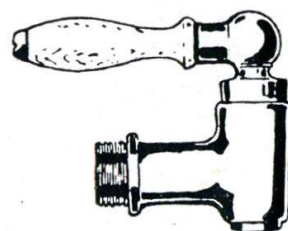

Nr. 72  
Waschkesselhahn  $\frac{3}{4}$ "

**Ventil-Durchgangshähne  $\frac{3}{8}$ -2"**

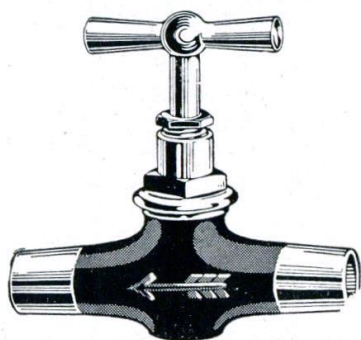

Nr. 75

Nr. 75  
mit 2 Lötzapfen

Nr. 76  
mit 1 Lötzapfen  
und 1 Verschraubung

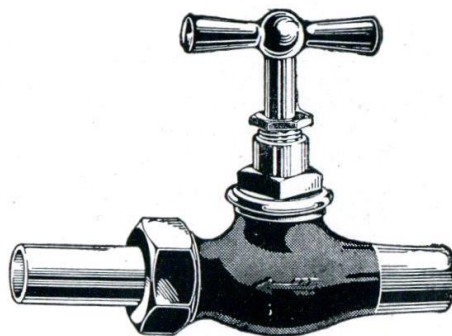

Nr. 76

Nr. 77  
1 Innengewinde  
1 Verschraubung

Nr. 78  
1 Außengewinde  
1 Verschraubung

Nr. 79  
für Bleirohr  
mit Entleerung

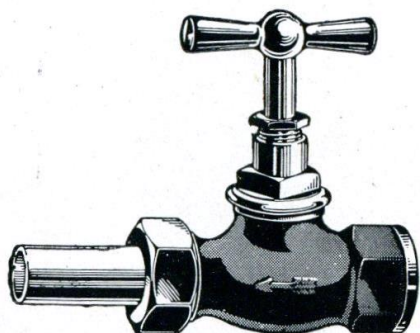

Nr. 77 und 78

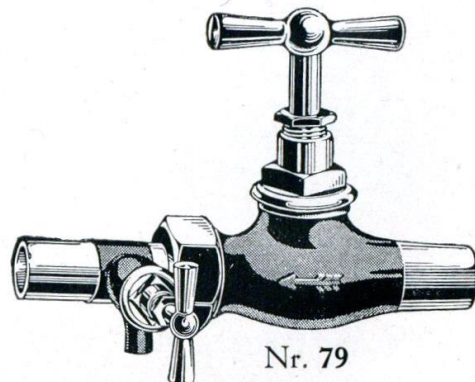

Nr. 79

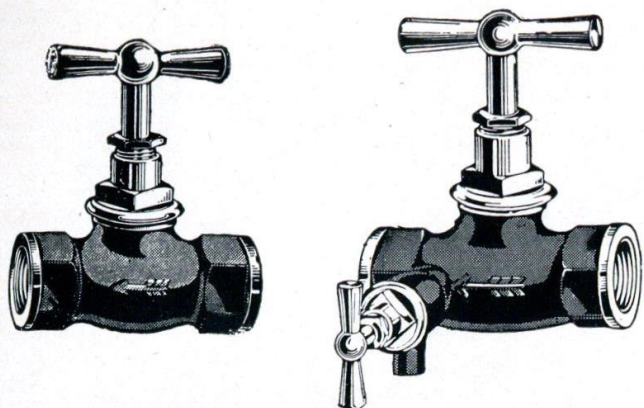

Ventil-Durchgangshähne für Eisenrohr,  $\frac{3}{8}$ -2"  
 Nr. 80 m. 2 Innengewinden Nr. 81 m. Entleerung

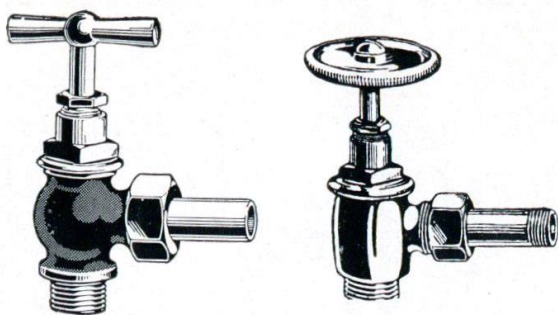

Eckhähne

Nr. 82  $\frac{3}{8}$ -1/2"

Nr. 83  $\frac{3}{8}$ "  
 umschraubbar

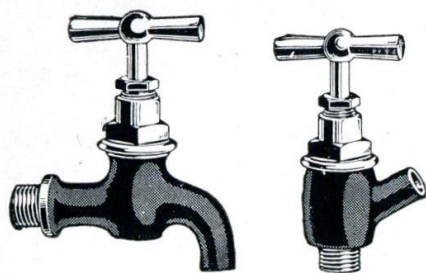

Nr. 84  
 Ventil-Entleerungshähne  
 $\frac{1}{4}$ - $\frac{3}{8}$ "



Nr. 85



Nr. 86  
 Konus-Entleerungshähne  
 $\frac{1}{4}$ -1/2"



Nr. 87



Rückschlagventil mit  
 Lederdichtung,  $\frac{3}{8}$ -2"  
 für wagerechte Leitung  
 Nr. 88W für Eisenrohr  
 Nr. 89W „ Bleirohr  
 für senkrechte Leitung  
 Nr. 88S für Eisenrohr  
 Nr. 89S „ Bleirohr

Schrägsitz-Venfile  $\frac{1}{2}$ -2"

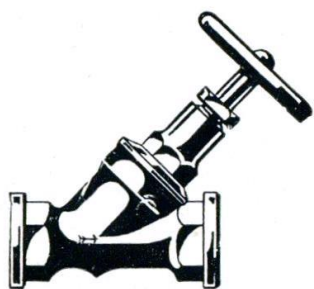

Nr. 95 für Eisenrohr

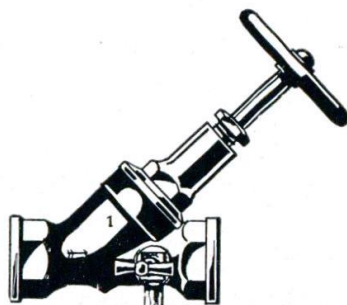

Nr. 96 für Eisenrohr, mit Entleerung

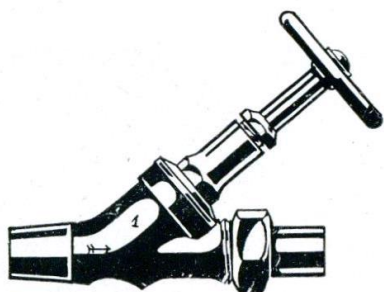

Nr. 97 für Bleirohr  
 mit einer Verschraubung

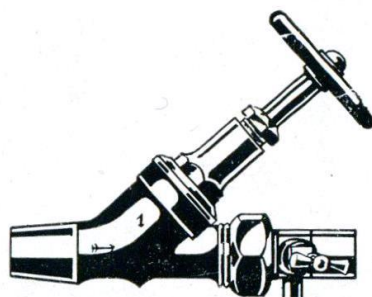

Nr. 98 für Bleirohr  
 mit Entleerung in der Verschraubung

**Haupt- und Anbohrhähne**  $\frac{1}{2}$ -2"

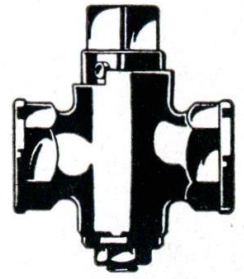
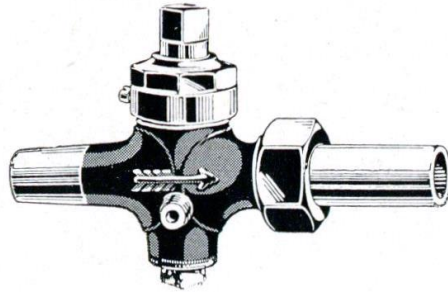
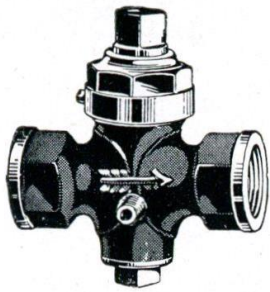

Nr. 104 Wasserhaupteinhahn  
Nr. 104a Dreiweghahn

**Privat-Konushähne**

Nr. 100 für Eisenrohr

Nr. 101 für Bleirohr

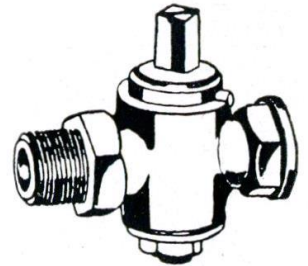
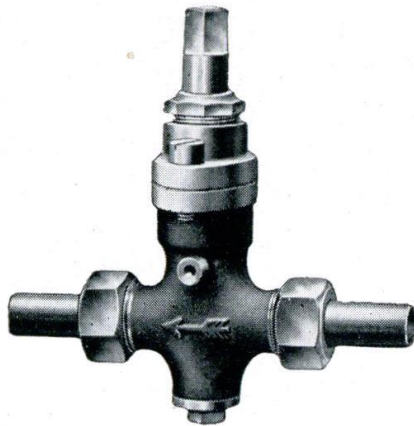
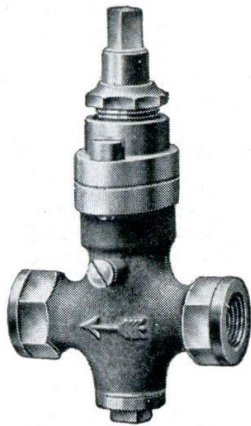

Nr. 105 Anbohrhahn für Eisenrohr, mit Rotgusskonus

**Privat-Ventilhaupteinhahn**

Nr. 102 für Eisenrohr

Nr. 103 für Bleirohr

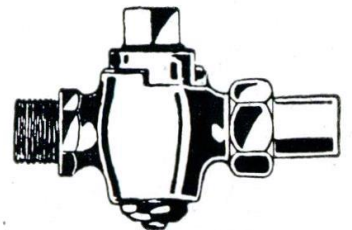

Nr. 105a Anbohrhahn für Bleirohr, mit Rotgusskonus

Trottoirventile Nr. 102a für Eisenrohr, Nr. 103a für Bleirohr

**Verbindungsstücke** aus Messing,  $\frac{1}{8}$ -2"



Nr. 106 Red.-Stück



Nr. 106a Red.-Stück



Nr. 107 Muffe



Nr. 108 Doppelnippel



Nr. 108a Reduktions-Doppelnippel



Nr. 109 Nippel



Nr. 110 Stopfen



Nr. 111 Kappe



Nr. 112 Sechskantmutter



Nr. 113 Winkel

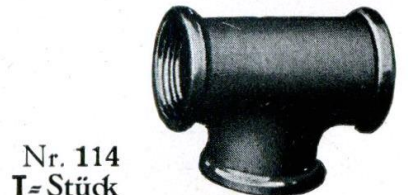

Nr. 114 T-Stück

Gartenhähne usw.,  $\frac{1}{2}$ - $1\frac{1}{4}$ "



Nr. 120  
Garten-Standrohrventil  
mit Schlauchverschraubung

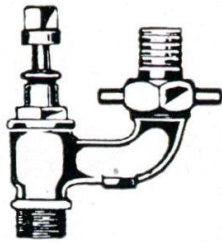

Nr. 121  
Garten-Ventilhahn  
stehend, mit Vierkant

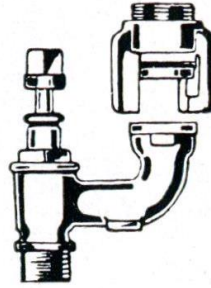

Nr. 122/123  
Garten-Ventilhahn  
mit Bajonettverschluß

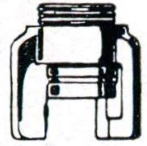

Nr. 123  
Bajonettklaue  
allein

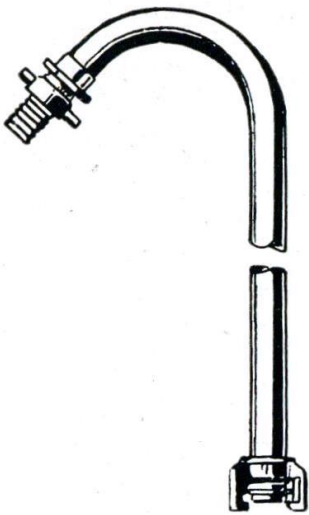

Nr. 124  
Komplettes Standrohr  
aus Schmiedeeisen

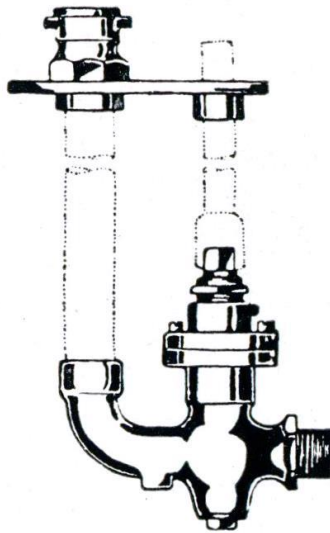

Nr. 125 Garten-Ventilhahn  
mit Selbstentleerung  
Nr. 126 Führungsscheibe dazu

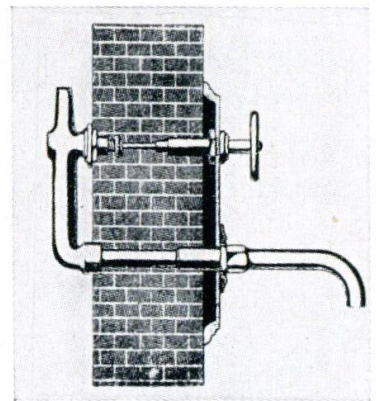

Nr. 127 Hof-Ventilhahn  
mit Auslauf aus Messing,  
losem Handrad und guß-  
eiserner Wandplatte,  $\frac{1}{2}$ - $\frac{3}{4}$ "



Nr. 130 Steig Schlüssel  
aus Schmiedeeisen, bis 1000 mm lang



Nr. 131  
Kreuzschlüssel  
aus Messing

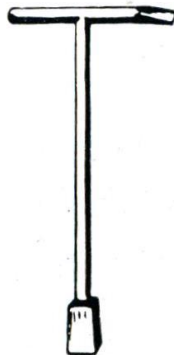

Nr. 132 Kreuzschlüssel  
aus Schmiedeeisen  
300 bis 1000 mm lang



Nr. 133 Einbaugarnitur  
bestehend aus Schutzrohr,  
Straßenkappe und Steig-  
schlüssel, für 1000 mm  
Rohrdeckung

**Gartensprengartikel  $\frac{3}{8}$ -1"**

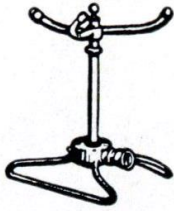

Nr. 140 Rasensprenger rotierend, mit 3 Armen, 500 mm hoch  
Nr. 140 a mit 4 Armen



Nr. 141 Gußeiserner Schlitten lackiert, mit Herzrundläufer „Nil“

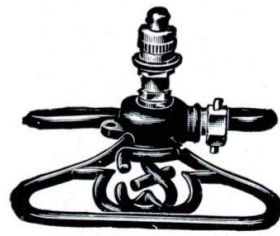

Nr. 142 „Kongo“ mit Schlitten



Nr. 143 Rasensprenger nicht rotierend, zum Einstecken

normal  $\frac{1}{2}$ "-Schlauchanschluß (auch  $\frac{3}{4}$ " lieferbar)



Nr. 145 Strahlrohr, kurz

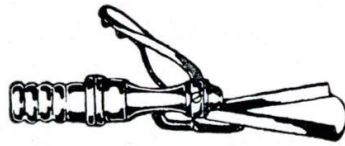

Nr. 146 Strahlrohr kurz, mit Schaufel  
Nr. 146 a desgleichen mit Abstellhahn

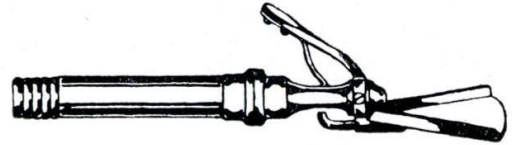

Nr. 147 Strahlrohr, lang, mit Schaufel  
Nr. 147 a desgleichen mit Abstellhahn

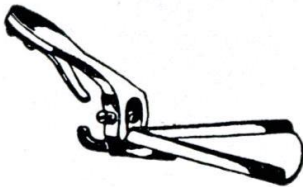

Nr. 148 Schaufel, lose



Nr. 149 Strahlrohr mit Konushahn, für Strahl u. Brause

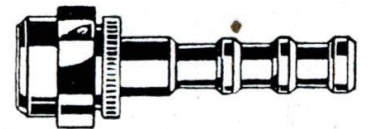

Nr. 150 Sirospritze



Nr. 151 Schlauchschelle Messing gepreßt



Nr. 160 Ia. Gartenschlauch 12 Atü, in Rollen von 30-40 m

Lichte Weite	10	13	19	25	mm
Wandstärke	3	3	4	4 $\frac{1}{2}$	"
	= $\frac{3}{8}$	$\frac{1}{2}$	$\frac{3}{4}$	1	Zoll

Auch mit Hochdruckeinlage lieferbar



Nr. 152 Schlauchnippel Messing gepreßt

Nr. 161 Gartenschlauch Marke „Goldschlange“



Nr. 162 Schlauchwagen  
Gr. 1: für 30 m  $\frac{1}{2}$  od. 20 m  $\frac{3}{4}$ " Schlauch passend  
Gr. 2: für 50 m  $\frac{1}{2}$ , 35 m  $\frac{3}{4}$  oder 25 m 1" Schlauch passend

Nr. 163 Schlauchhaspel tragbar für 25 m  $\frac{1}{2}$  oder 15 m  $\frac{3}{4}$ " Schlauch passend

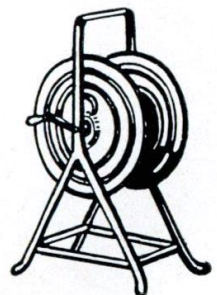

**Hochdruckwasserschieber usw.**

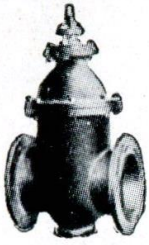

Nr. 165 Normal-Flanschschieber f. 12 Atm. Betriebsdruck, Rotg.=Innengarnitur m. Handrad

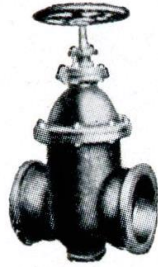

Nr. 166 Normal-Muffenschieber f. 12 Atm. Betriebsdruck, Rotg.=Innengarnitur m. Handrad



Nr. 169 Druck-Anbohrschelle m. Gewindeanschluß

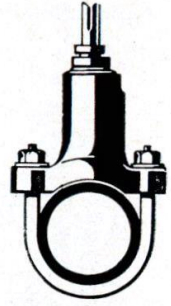

Nr. 170 Ventil-Anbohrschelle

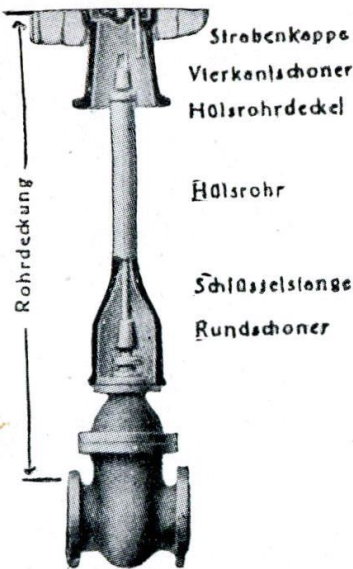

Nr. 167 Einbaugarnitur Normal-Flanschschieber wie oben m. Einbaugarnitur: Steig Schlüssel, Schutzrohr, Hahnkappe

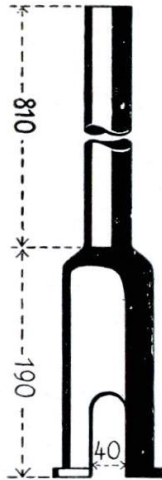

Nr. 174 Schutzrohr

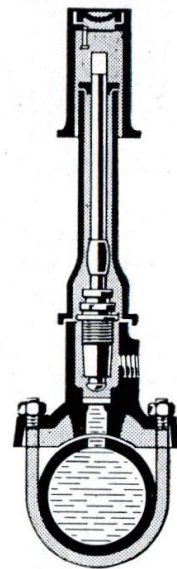

Nr. 168 Ventil-Anbohrschelle mit seitlich. Gewindeanschluß und kompl. Einbaugarnitur, 0,75, 1, 1,25 m Rohrdeckung



Nr. 171 Straßekappe rund, Durchmesser 100 mm, Höhe 175 mm



Nr. 172 Straßekappe viereckig, Durchm. 115 mm, Höhe 175 mm



Nr. 173 Hahnkasten oval, mit Deckel und Kette

**Mannesmann-Stahlrohre – Unter- u. Überflurhydranten  
Gußeiserne Muffendruckrohre und Formstücke usw.  
auf Anfrage**

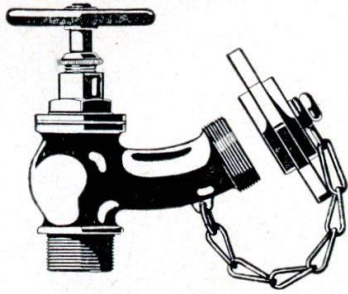

Nr. 175 Feuerhahn  
mit Kappe od. Schlauchverschraubung, 1-2"  
Nr. 175a ders. m. Störzkuppelungsanschluß

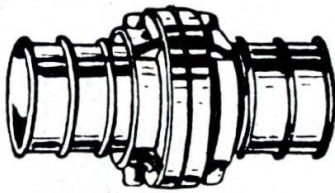

Nr. 176 „Storz“-Kuppelung 1-2"

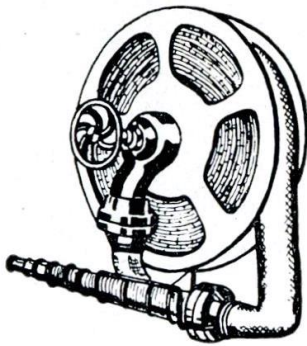

Nr. 179 Feuerhahn  
mit drehbarer Schlauchtrommel  
25 32 44 52 mm  
1 1 1/4 1 1/2 2 Zoll  
ohne Schlauch, Strahlrohr und  
Kuppelung

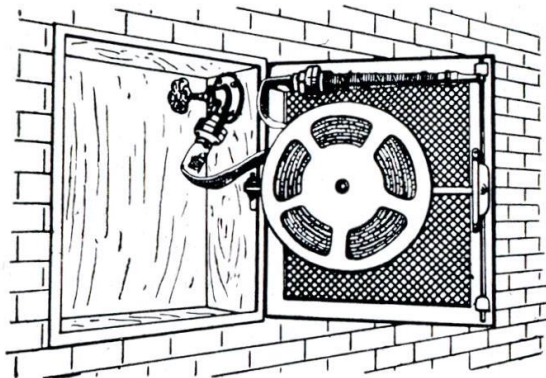

Nr. 179a  
Schlauchträgertür  
(Montage in die  
Wand) bestehend  
aus Tür, Rahmen,  
Schlauchtrommel,  
Hahn, Strahlrohr  
und Kuppelung  
(ohne Schlauch)

Nr. 179b  
Schlauchträgertür  
(Montage auf die  
Wand) sonst wie  
vor

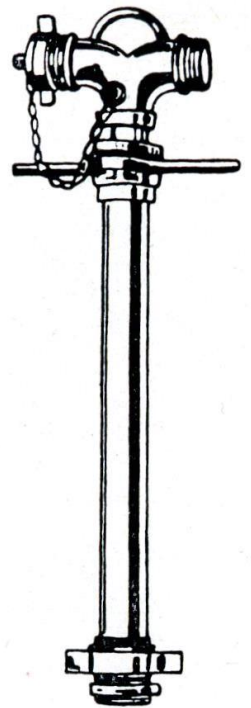
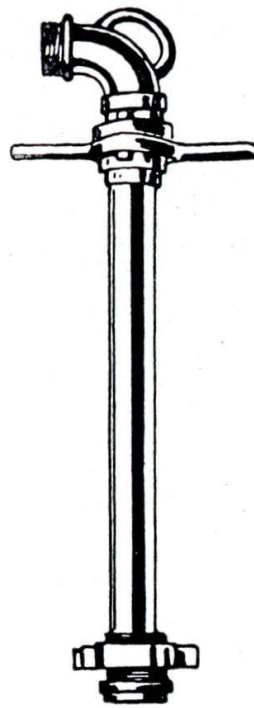

Hydranten=Standrohre  
Nr. 177 mit 1 Abgang Nr. 177a mit 2 Abgängen  
mit drehbarem Kopf, 52 mm Kuppelungsanschluß,  
Rohr aus Kupfer, für Normal = Unterflurhydrant  
von 50-70 mm

Nr. 176a Hanfschläuche, roh gewebt  
Lichte Weite 20 25 32 44 52 75 mm  
Qual. Super 10 Atü, Qual. Doppel 12 Atü  
mit 3 x 2 facher Kette

Nr. 176b Schläuche  
innen graugummiert, außen rotgerberbt  
Qual. Extra-Prima 12 Atü  
Qual. Extra-Prima-Verstärkt 16 Atü

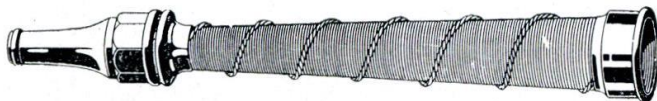

Strahlrohre aus Kupferrohr, 1-2"

Nr. 178 mit Gewinde  
a) glatte Ausführung  
b) mit Kordel umwickelt

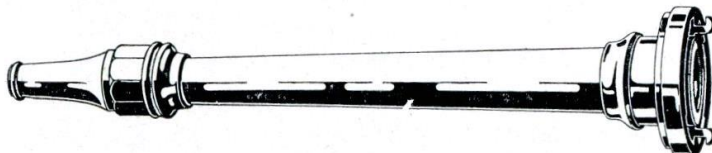

Nr. 178k mit Störzkuppelungs-  
anschluß  
a) glatte Ausführung  
b) mit Kordel umwickelt

**Gashaupfhähne,**  $\frac{3}{8}$ ,  $\frac{1}{2}$ ,  $\frac{3}{4}$ , 1,  $1\frac{1}{4}$ ,  $1\frac{1}{2}$ , 2''

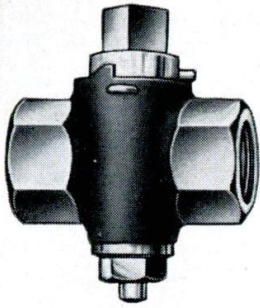

Nr. 180  
beiderseits Innengewinde

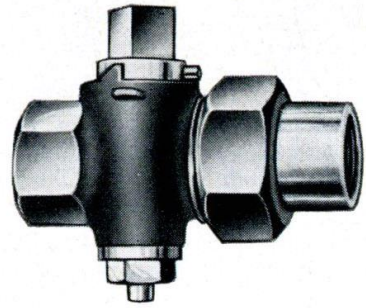

Nr. 181  
einerseits Innengewinde, andererseits  
Verschraubung mit Innengewinde

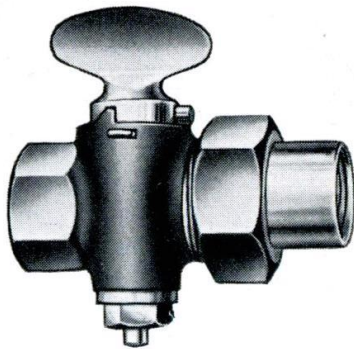

Nr. 182 Gasknebelhahn  
einerseits Innengewinde, andererseits Ver-  
schraubung mit Innengewinde,  $\frac{3}{8}$ ,  $\frac{1}{2}$ ,  $\frac{3}{4}$ ''  
Messing poliert, vernickelt oder verchromt



Nr. 420  
Hahnschlüssel aus Gußeisen  
(Größen siehe Seite 153)

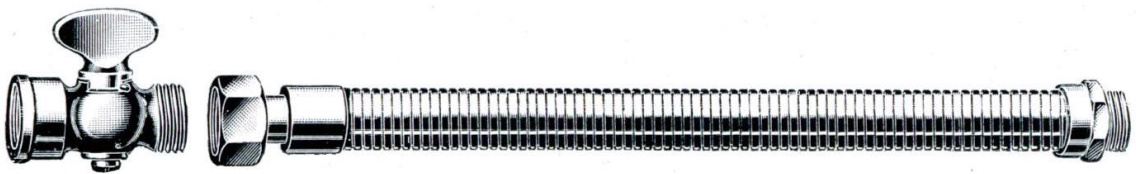

Nr. 183 Gasknebelhahn  $\frac{3}{8}$  und  $\frac{1}{2}$ '' Messing vernickelt  
Nr. 183a Metallschlauch dazu,  $\frac{3}{8}$  und  $\frac{1}{2}$ '' einerseits Verschraubung,  
andererseits Außengewinde, 500, 750 und 1000 mm lang  
Nr. 183b genau wie vor, jedoch beiderseits Verschraubung



Nr. 189 Gasschlauch, umspinnen, mit 2 Gummimuffen  
500 750 1000 1250 mm lang

Nr. 190  
Roter Gasschlauch  
10 mm Durchmesser,  
in Ringen

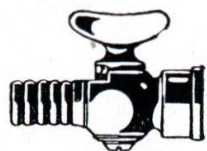

Nr. 193  
Schlauchhahn  
mit Innengewinde  
 $1/4-3/4''$

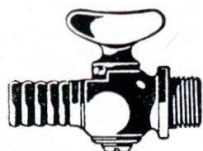

Nr. 194  
Schlauchhahn  
mit Außengewinde  
 $1/4-3/4''$



Nr. 195 Doppel-  
Schlauchhahn  $3/8-1/2''$   
Nr. 195 a derselbe  
mit Außengewinde



Nr. 196 Schlauchtülle  
 $1/4-1/2''$   
I mit Innengewinde  
A „ Außengewinde

**Dampfarmaturen  $3/8-2''$**



Schrägventil aus Rotguß  
Nr. 200 mit Metalldichtung  
Nr. 201 „ Jenkinsdichtung



Eckventil aus Rotguß  
Nr. 202 mit Metalldichtung  
Nr. 203 „ Jenkinsdichtung



Muffenventil aus Rotguß  
Nr. 204 mit Metalldichtung  
Nr. 205 „ Jenkinsdichtung



Nr. 206  
Muffenschieber  
aus Rotguß,  $3/8-3''$



Nr. 207  
Muffenschieber  
aus Rotguß, mit  
Entleerungshahn,  
 $3/8-3''$

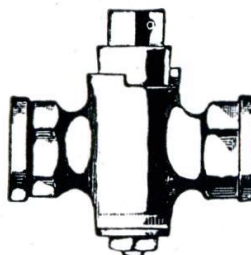

Nr. 210 Muffen-  
konushahn aus Rotguß  
mit ovalem Durchgang,  
 $3/8-2''$



Nr. 211 Dampf-  
stopfbüchsenhahn  
aus Rotguß

**Dichtungsmaterial**

**Fermit-Spezial, Aqua-Fermit, Hochdruck-Fermit, Teerstrick, Weißstrick, Goudron, Mazzoni-Hanf, Gummiplatte mit und ohne Einlage, Tonsteine, Bleiwolle, Blockblei, Lötzinn**

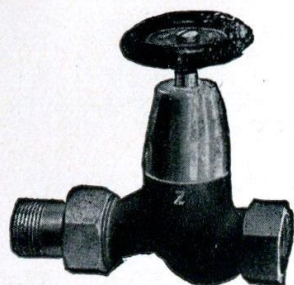

Regulierventile aus Rotguß, m. Voreinstell.,  $\frac{1}{2}$ - $1\frac{1}{4}$ "  
 Nr. 215 Durchgangsform

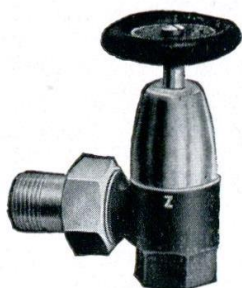

Nr. 216 Eckform

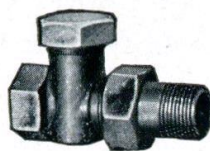

Dampfstauer  $\frac{1}{2}$ - $1\frac{1}{4}$ "  
 Nr. 217 Durchgangsform

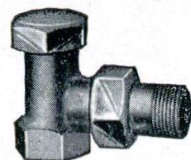

Nr. 218 Eckform



Nr. 219 Drosselklappe aus Rotguß,  $\frac{1}{2}$ - $2$ "



Nr. 220 Rückschlagventil aus Rotguß, mit Metallkegel,  $\frac{1}{2}$ - $2$ "

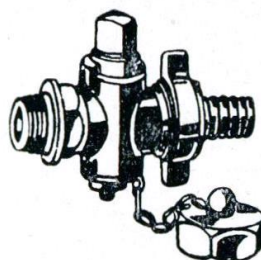

Nr. 222 Füll- u. Entleerungshahn aus Rotguß, mit Schlauchverschraub. u. Kappe,  $\frac{1}{2}$ - $1$ "  
 Nr. 223 ohne Kappe

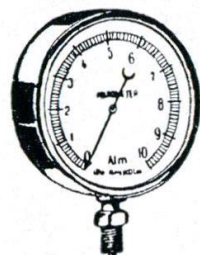

Nr. 224 Wasserstandsmesser  $\frac{1}{2}$ " (Hydrometer)



Nr. 225 Eck-Sicherheitsventil aus Rotguß mit Jenkinsdichtung,  $\frac{1}{2}$ - $1\frac{1}{4}$ "

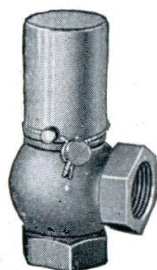

Nr. 226 Feder-Sicherheits-Eckventil  $\frac{1}{2}$ - $1\frac{1}{4}$ "

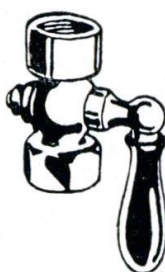

Nr. 227 Manometerhahn mit 2 Innengewinden  $\frac{1}{2}$ "

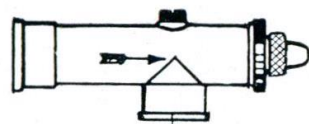

Nr. 230 Dampfwasserableiter Eckform,  $\frac{1}{2}$ - $1$ "



Radiatorverschraubung aus Rotguß,  $\frac{1}{2}$ - $1\frac{1}{4}$ "  
 Nr. 228 Durchgangsform



Nr. 229 Eckform



Luftventile, vernickelt,  $\frac{1}{8}$ - $\frac{3}{8}$ "  
 Nr. 231 mit Handrad



Nr. 232 mit losem Schlüssel

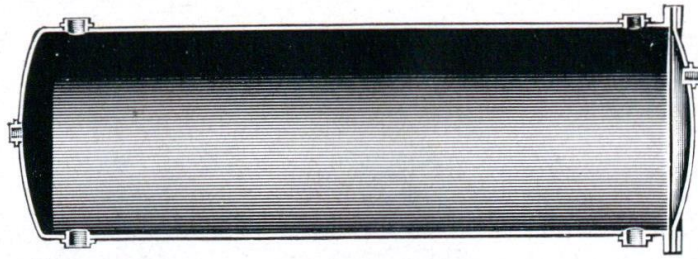

Nr. 240  
Einwandige Boiler, DIN 4801,  
in verzinkter und gestrichener Aus-  
führung, für Warmwasserbereitung  
Betriebsdruck 6 Atü

Inhalt . . . . .	100	150	200	250	300	500	600	1000	Liter
Äußerer Durchmesser	350	350	400	450	450	600	600	750	mm
Ganze Länge . ca.	1100	1600	1700	1700	1900	1900	2200	2400	"

Ausführungen in 6, 10 und 15 Atm. Betriebsdruck

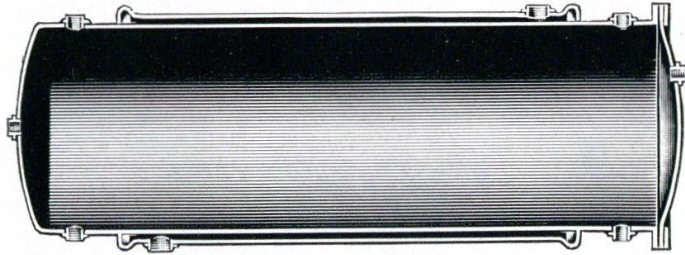

Nr. 241  
Doppelwandboiler, DIN 4803,  
in verzinkter und gestrichener Aus-  
führung, für Warmwasserbereitung,  
Betriebsdruck 6 Atü

**Heizschlangen**

aus Schmiedeeisen, gestrichen oder verzinkt, 0,5 0,75 1,00 1,25 1,50 qm Heizfläche

**Heizregister**

aus Schmiedeeisen, gestrichen oder verzinkt, 1,00 1,25 1,50 1,75 2,00 qm Heizfläche

**Konsolen** aus Schmiedeeisen, für Boiler von 350, 400, 450, 600, 750 mm Durchmesser

**Ausdehnungsgefäße**, verzinkt und gestrichen  
mit und ohne Deckel, stehend und liegend, für Groß- und Klein-Heizungsanlagen



Nr. 242

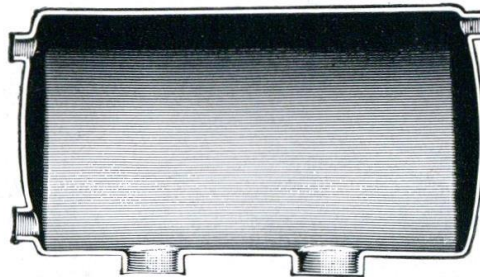

Nr. 243

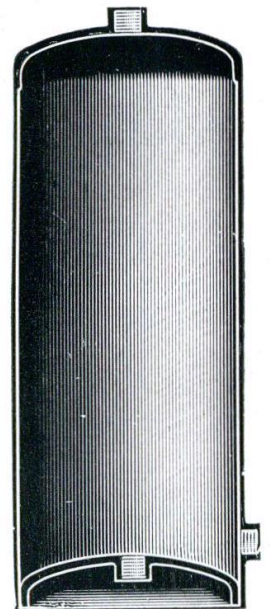

Nr. 244

Inhalt . . . . . ca.	25	35	50	75	100	125	150	200	Liter
Durchmesser . . . .	250	300	350	350	400	450	500	500	mm
Höhe . . . . .	500	500	520	780	800	800	765	1020	"

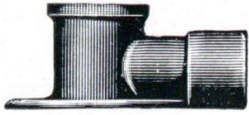

Nr. 1K Wandscheibe  
aus Rotguß, gewöhnlich

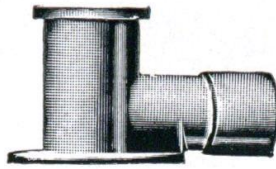

Nr. 1HK Wandscheibe  
aus Rotguß, hoch

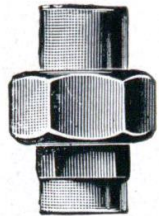

Nr. 10K Verschraubung  
aus Rotguß

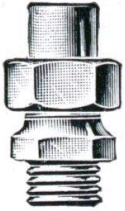

Nr. 21K Sauger aus  
Messing, Lötstück aus Rotguß

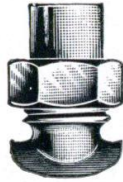

Nr. 22SK Sattelverschraubung  
aus Rotguß



Nr. 36K Lötbose  
aus Rotguß

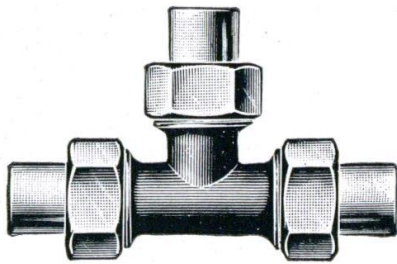

Nr. 22K T-Stück  
Körper aus Messing, Lötstutzen aus Rotguß

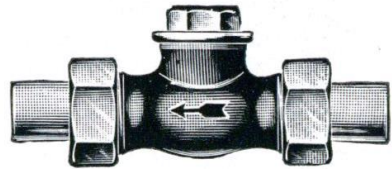

Nr. 88K Rückschlagventil

**Durchgangshähne**, Körper aus Messing, Lötstutzen aus Rotguß

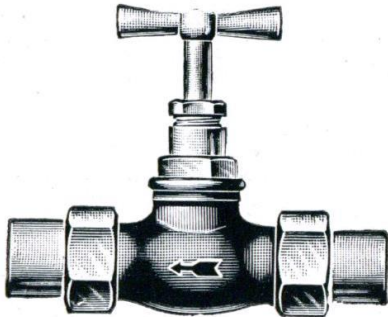

Nr. 80K ohne Entleerung

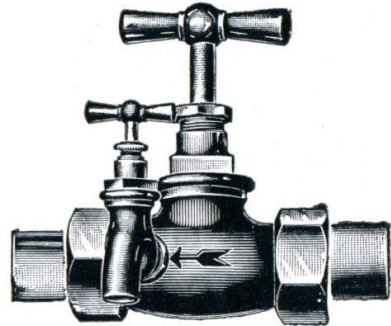

Nr. 81K mit Entleerung

**Schrägsitzventile**, Körper aus Messing, Lötstutzen aus Rotguß

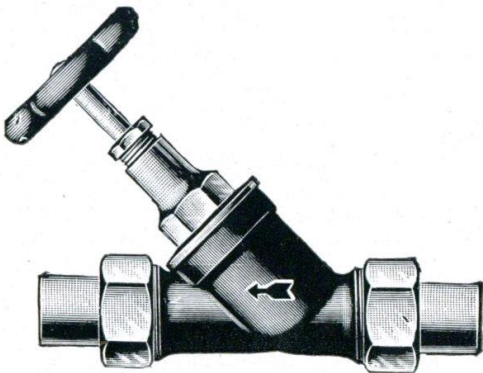

Nr. 95K ohne Entleerung

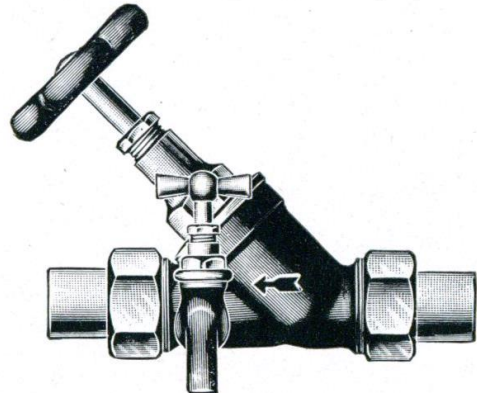

Nr. 96K mit Entleerung

**Venflauslaufhähne**  $\frac{3}{8}$ - $\frac{3}{4}$ "

Mit nichtsteigender Spindel

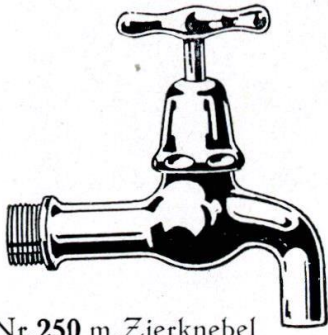

Nr. 250 m. Zierknebel

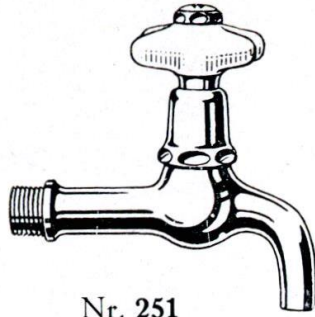

Nr. 251  
mit Aufschrift K u. W

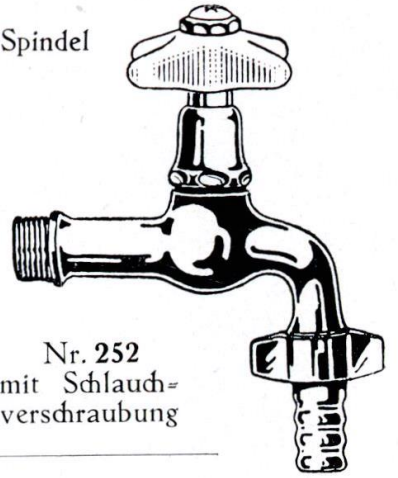

Nr. 252  
mit Schlauch-  
verschraubung

**Auslaufhähne, Modell „BENKISER“**  $\frac{3}{8}$  u.  $\frac{1}{2}$ "

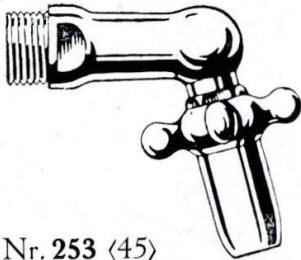

Nr. 253 (45)  
ohne Stopfbüchse, mit Strahlregler und Selbstschluß

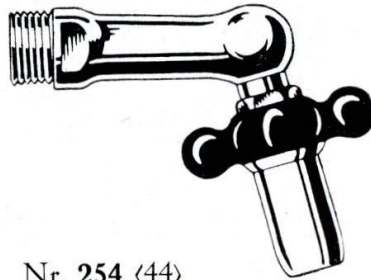

Nr. 254 (44)



Nr. 255 (38)  
mit Stopfbüchse,  
Doppelventil und  
Siebkammern-  
Druckfänger

**Eckregulierhähne** mit verdecktem Oberteil,  $\frac{3}{8}$  u.  $\frac{1}{2}$ "

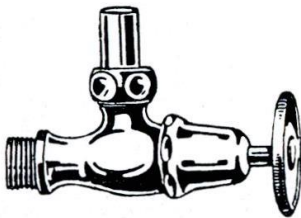

Nr. 260 mit Handrad  
Nr. 261 " losen Schlüssel  
Nr. 262 " Aufschrift K u. W

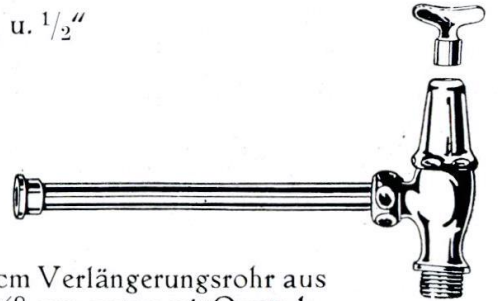

Nr. 263 mit 30 cm Verlängerungsrohr aus Weichkupfer 10×8 mm, unten mit Quetschverschraubung,  $\frac{1}{2}$ ", oberhalb feste Tülle für die Verbindung mit dem Standhahn

**Wandeinbauhähne, Oberteil poliert und vernickelt oder verdromt,  $\frac{1}{2}$  u.  $\frac{3}{4}$ "**

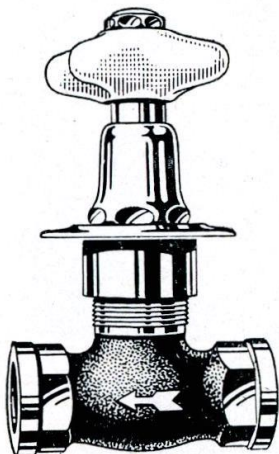

Nr. 266 m. nichtstg. Spindel, mit Porzell.-Seesterngriff und Aufschrift K und W



Nr. 267  
mit losen Schlüssel



Ventil-Durchgangshähne  
ganz poliert und vernickelt oder verdromt  
Nr. 268  
mit Porz.-Seesterngriff und Aufschrift K u. W

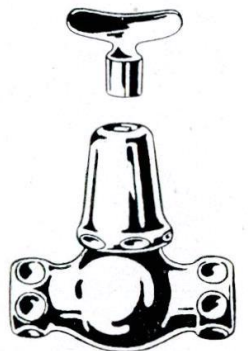

Nr. 269  
mit losen Schlüssel

**Standhähne**

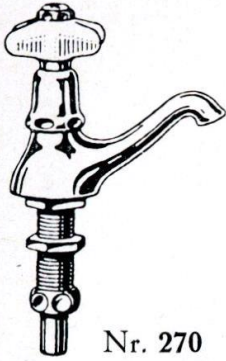

Nr. 270

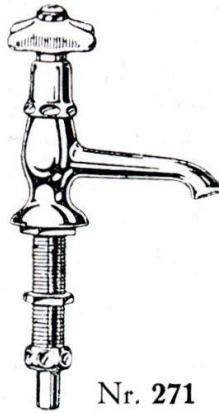

Nr. 271



Nr. 272

**Ablaufgarnituren**

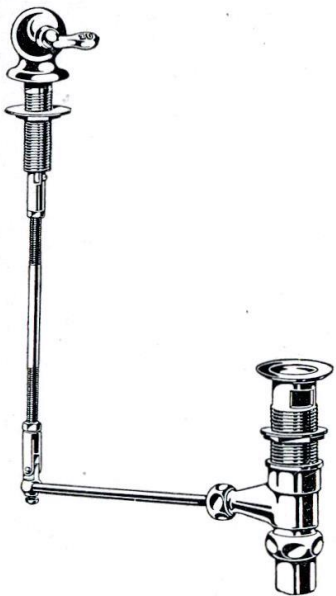

Nr. 280 mit Umlegehebel

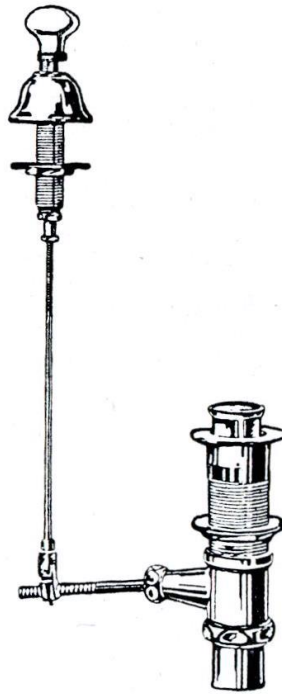

Nr. 281 mit Porzellan-Zugknopf

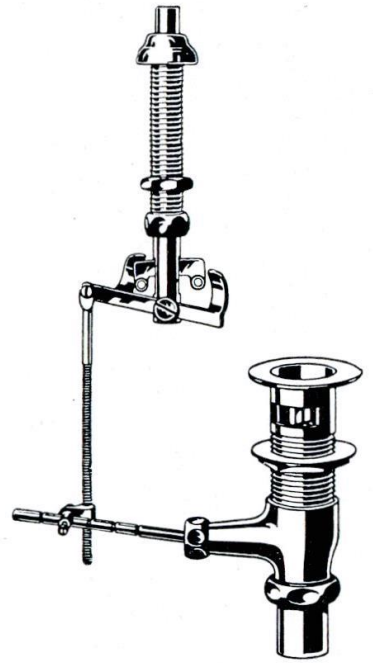

Nr. 282 mit Druckknopf

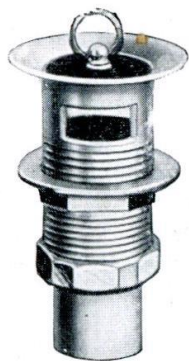

Nr. 290



Nr. 292



Nr. 295

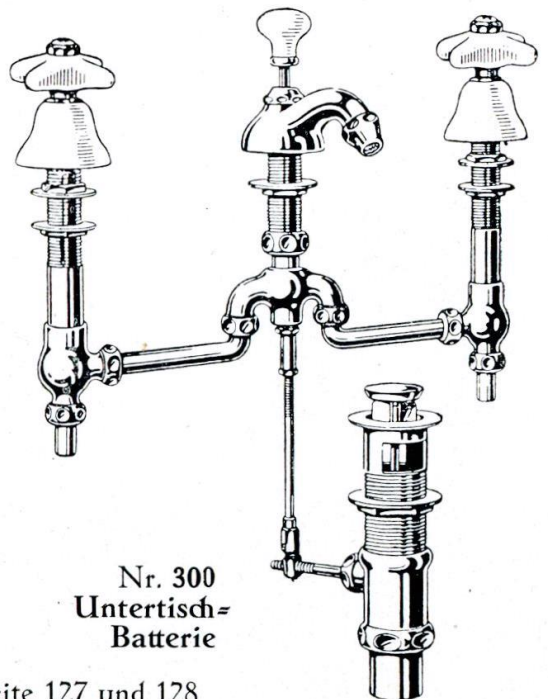

Nr. 300  
Untertisch-  
Batterie

- Nr. 290 Beckenventil mit kombiniertem Überlauf und Hartgummistopfen, 1 u. 1<sup>1</sup>/<sub>4</sub>"
- Nr. 291 desgl. ohne Überlauf
- Nr. 292 Haubventil
- Nr. 295 Geruchverschluss aus Messing, 1 u. 1<sup>1</sup>/<sub>4</sub>" mit Verlängerungsrohr und Wandrosette
- Nr. 296 desgl. mit Porzellantasse

Weitere Geruchverschlüsse Seite 127 und 128

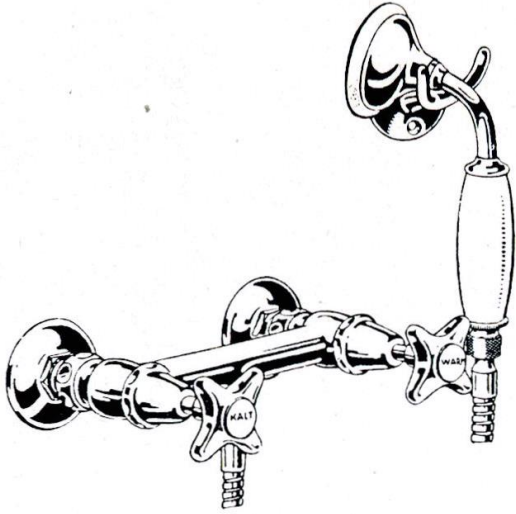

Nr. 301 Frisiertischbatterie für Wandbefestigung, mit Metallschlauch, Kopfbrause und Aufhängehaken

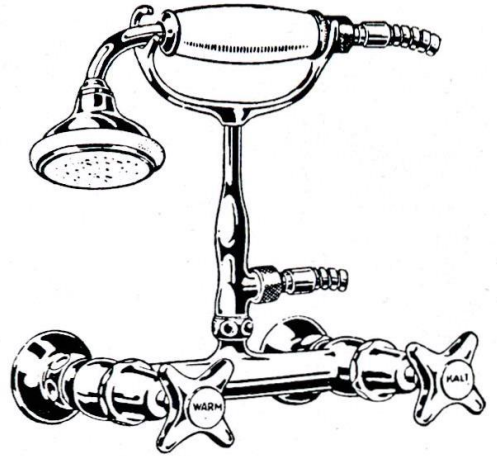

Nr. 302 Frisiertischbatterie für Wandbefestigung, mit Metallschlauch, Kopfbrause und Auflegegabel

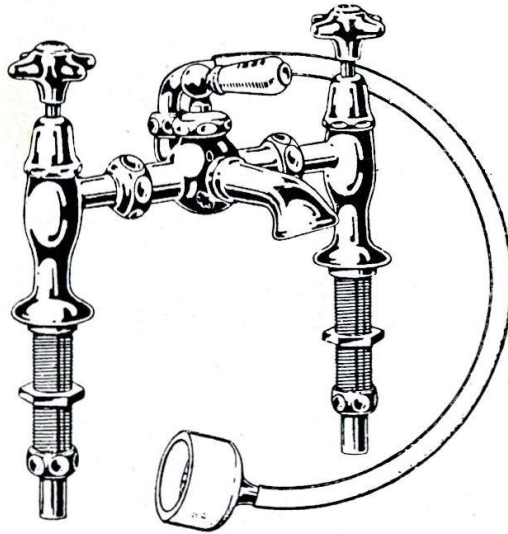

Nr. 303 Frisiertischbatterie mit Beckenauslauf und Gummikopfbrause, kräftige Ausführung

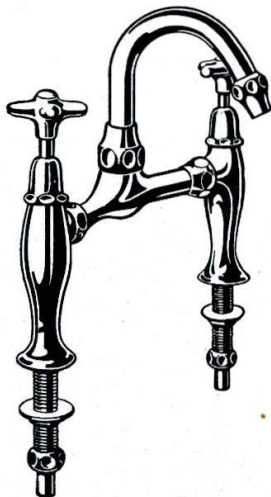

Nr. 304 Wasch- u. Frisiertischbatterien mit schwenkbarem Auslauf

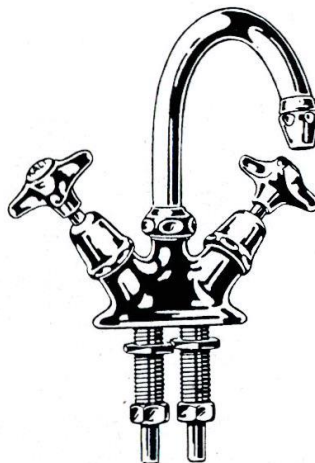

Nr. 305

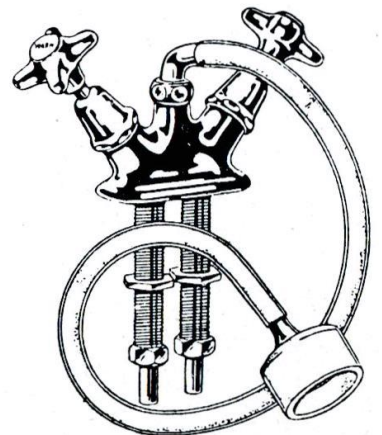

Nr. 306 Wasch- und Frisiertischbatterie mit Gummikopfbrause

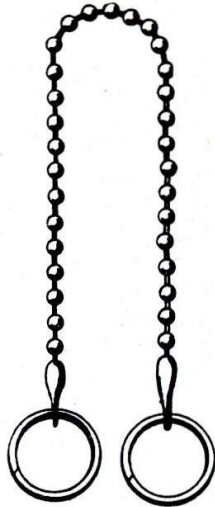
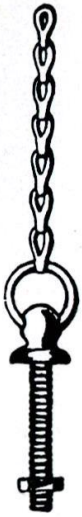

Nr. 315 Kugelkette mit 2 Spleißringen, in jeder Länge lieferbar

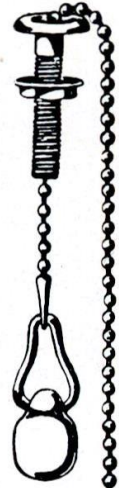

**Kettenhalter**

Nr. 311 m. Gegenmutter u. Gliederkette  
Nr. 311K desgleichen mit Kugelkette

Nr. 312 m. Holzschraube u. Gliederkette  
Nr. 312K desgleichen mit Kugelkette



Nr. 318 Hartgummistopfen mit vernickeltem Ring

Nr. 316 Kettenhalter m. Gewicht u. versenk. Kette, ohne Stopfen  
Nr. 316 für Kettenhalterloch  
Nr. 317 „ Hahnloch, zum Klemmen  
Nr. 317a desgleichen mit Gewinde 1/2"

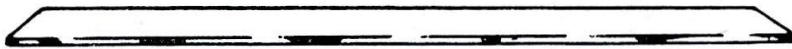

Nr. 320 Geschliffene Kristallglasplatte Nr. 320a Geschliffene Opaxitglasplatte, weiß  
500, 600, 680, 800, 1000, 1200 x 120 mm

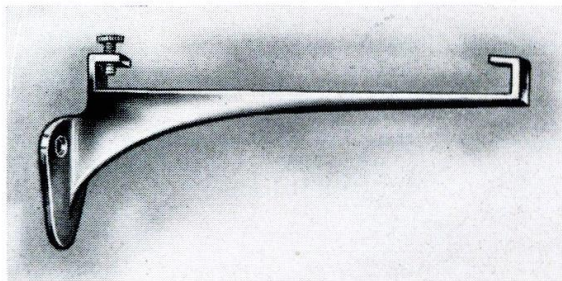

Nr. 321 Glasplattenkonsole, 120 mm, mit Feststellschraube

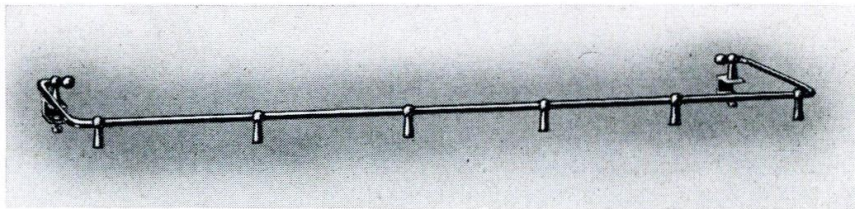

Nr. 322 Galerie zum Anschrauben, aufklappbar, 500, 600, 680, 800, 1000 mm lang



Nr. 323 Glasplattenkonsole mit Galerie, aufklappbar, 500, 600, 680, 800, 1000 mm lang



Nr. 341 Seifenhalter

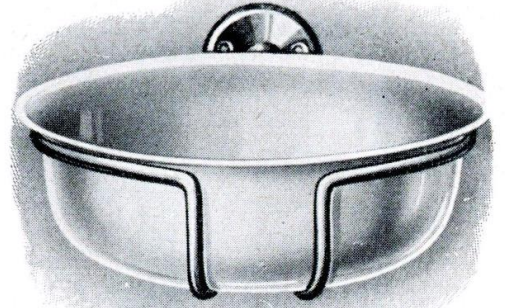

Nr. 343 Schwammhalter

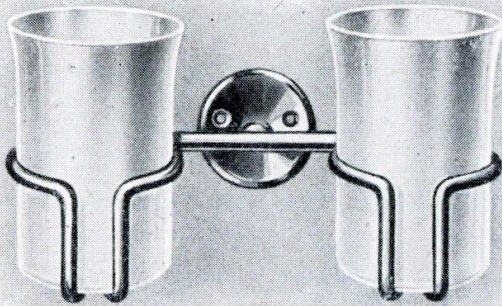

Nr. 342 Doppelter Glashalter

Nr. 344 Glas- und Seifenhalter

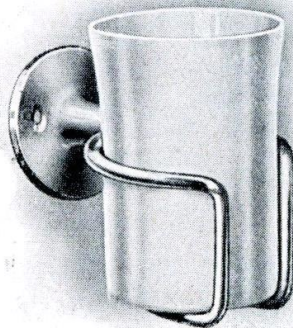
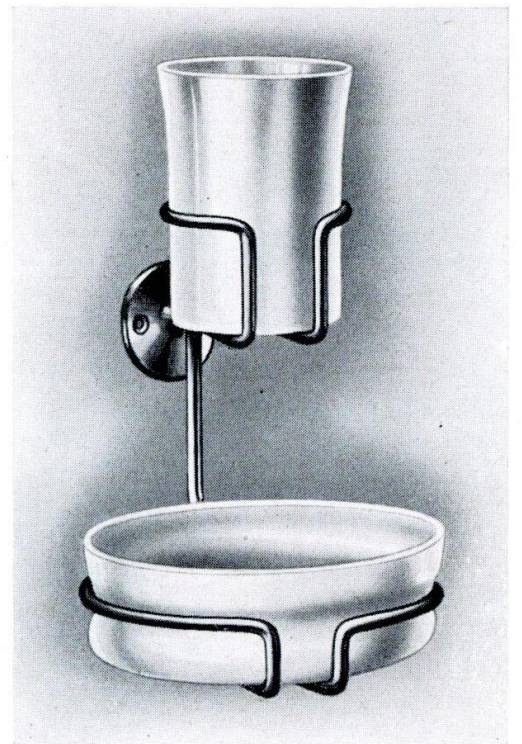

Nr. 340 Glashalter

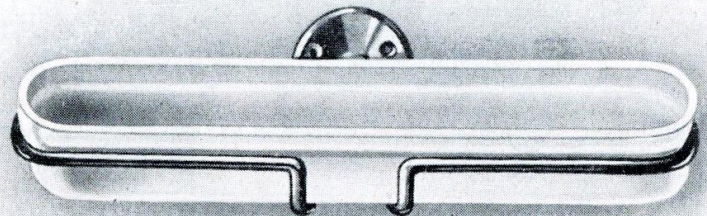

Nr. 345 Kamm- und Bürstenhalter

**Seifenspender**



Nr. 350  
für flüssige Seife, lieferbar mit Ballon  
aus Kristallglas oder Opalglas

**Garderobehaken**

Messing vernickelt oder verchromt

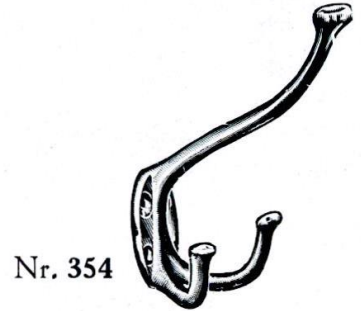

**Handtuchhalter**

**Der Halter in höchster Vollendung**

Ohne Schraube, unsichtbares Festhalten der Stangen und unerreicht geschmeidige Beweglichkeit derselben. — Hervorragend schönes Aussehen

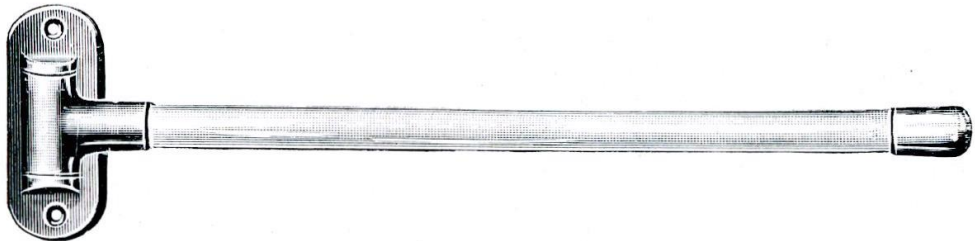

Nr. 360 einteilig, Stahlrohr, weiß emailliert, mit vernickelten oder verchromten Beschlägen

Nr. 361 desgl., jedoch mit Kristallglasstange

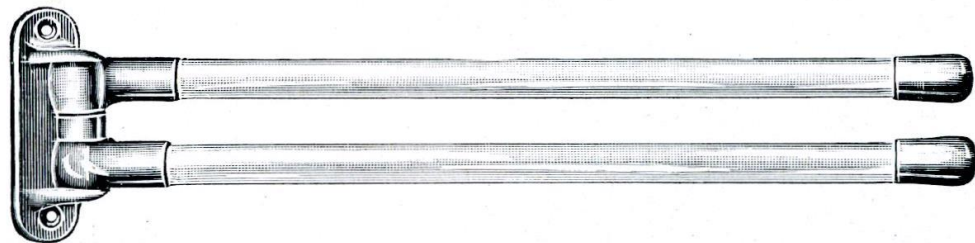

Nr. 362 zweiteilig, sonst wie Nr. 360 } beide Stangen gekröpft  
Nr. 363 " " " " 361 }

**Kristallglaspiegel** mit Rundstabschliff für Klammerbefestigung, mit kupfergalvanisiertem Silberbelag und Spezial-Schleiflacküberzug

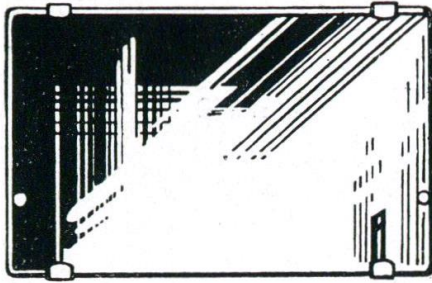

Nr. 375 rechteckig

400 × 300	600 × 450	1000 × 500	mm
500 × 400	680 × 500	1200 × 500	"
600 × 400	800 × 500	1500 × 500	"

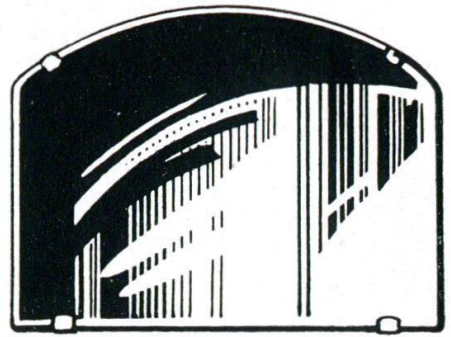

Nr. 376 Korbbogen

500 × 450	600 × 450	650 × 500	mm
-----------	-----------	-----------	----

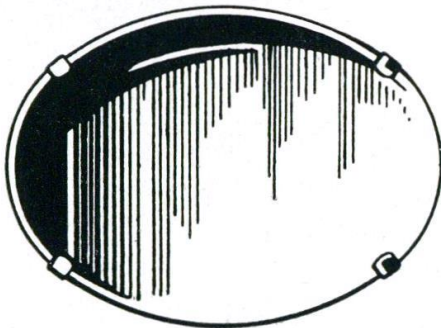

Nr. 377 oval

500 × 400	600 × 450	650 × 500	mm
-----------	-----------	-----------	----



Rückwände	Nr. 378	Marmor, blanc clair	
	Nr. 379	Opaxitglas weiß	
500 × 400	680 × 400	1200 × 400	mm
550 × 400	800 × 400	1500 × 400	"
600 × 400	1000 × 400		"

Die Spiegel sind auch in allen anderen Größen und Formen kurzfristig lieferbar



Nr. 380 Spiegelschraube  
Messing vernick. od. verdromt



Nr. 382 Marmor-  
schraubchen  
Messing vernickelt  
oder verdromt



Nr. 383 Unterlegplättchen  
Messing vernick. od. verdromt



Nr. 381 Linsenkopfschraube  
Messing vernick. od. verdromt  
17/35, 20/35, 25/35, 30/40,  
40/40, 40/50, 50/40, 50/50,  
60/55, 70/60, 80/60, 100/60 mm



Nr. 385  
Steinschraube  
50 mm

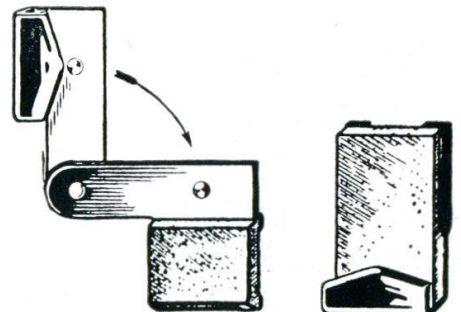

Nr. 386 Spiegelklammern  
Messing vernick. od. verdromt  
(Garnitur oben und unten)



Nr. 384 Rabitzwandschraube, 100 und 150 mm lang

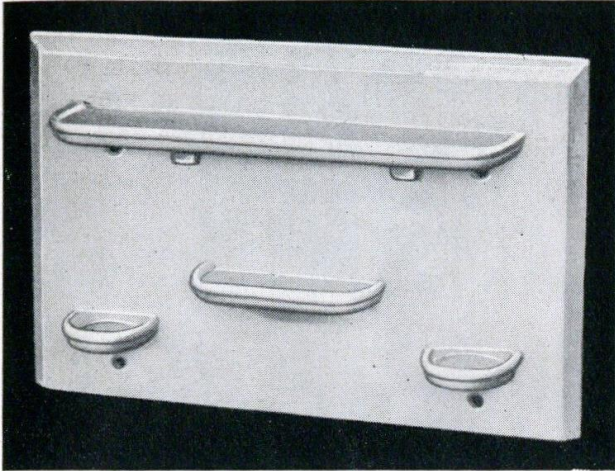

Modell Nr. 10

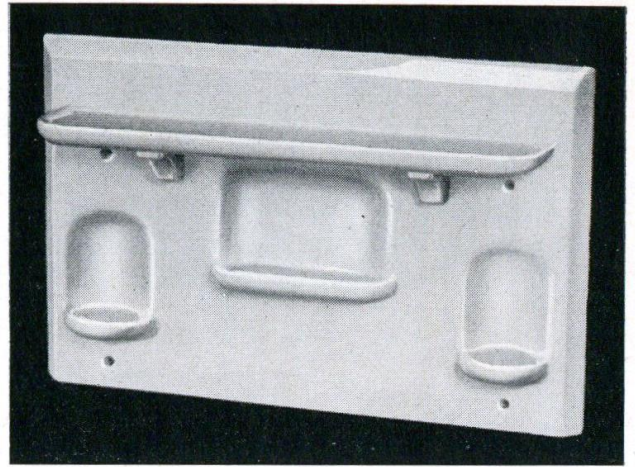

Modell Nr. 20

**KERAMAG**

**Feuerton-  
Rückwand**

**D. R. G. M.**

passend zu allen

**Keramag-Waschtischen**

aus Keravit  
Hartsteingut  
Edel-Feuerton

in den Größen 68, 63 u. 56 cm





**Glas-  
halter**

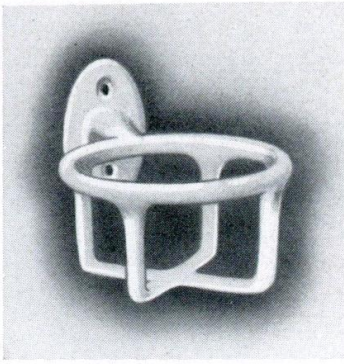

Nr. 390

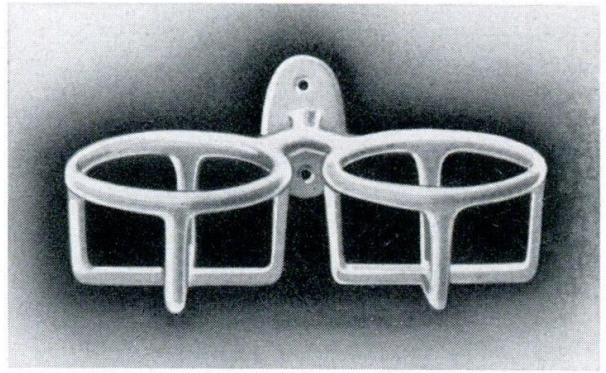

Nr. 391

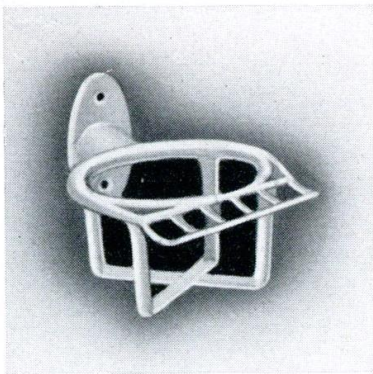

Nr. 390 a

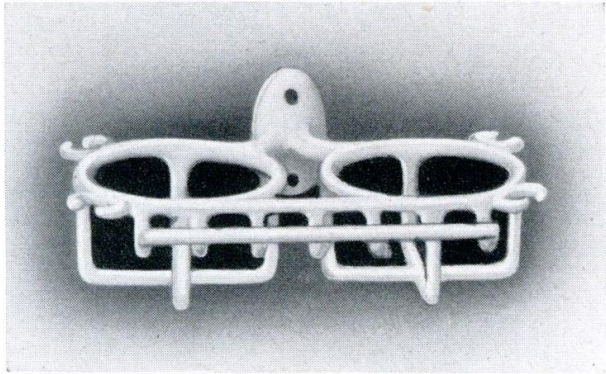

Nr. 391 a

**Seifenhalter**

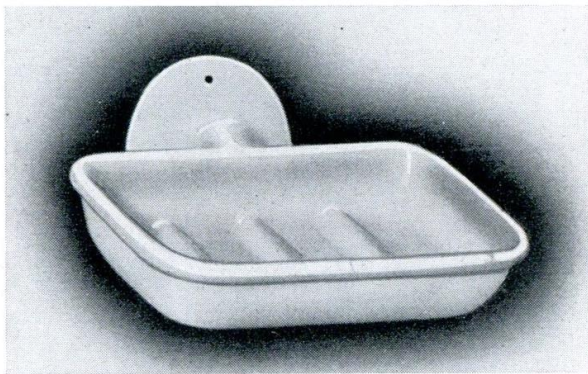

Nr. 392

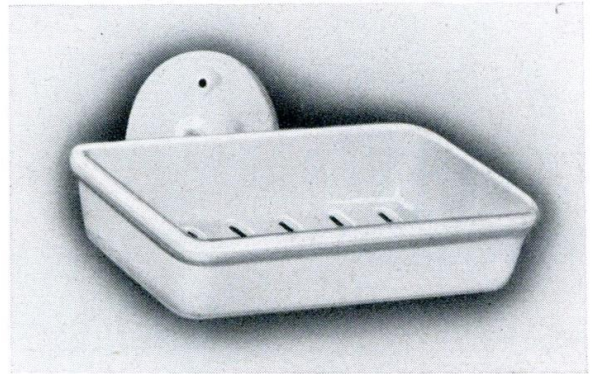

Nr. 392 a

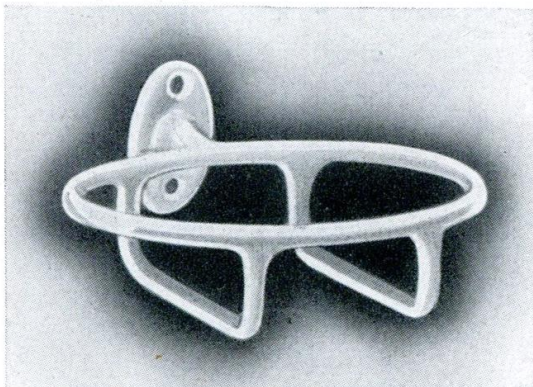

Nr. 393 mit Schale

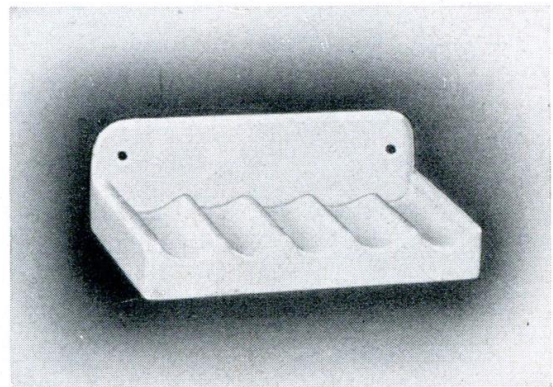

Nr. 394 Zigarrenablage



Nr. 396 Schwammhalter

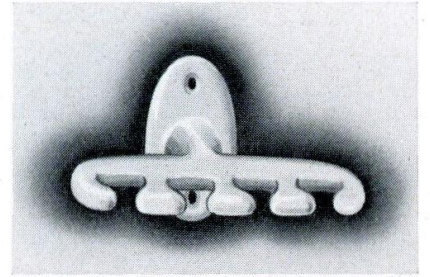

Nr. 397 Zahnbürstenhalter

Haken und Garderobeleisten  
aus Emaille

- Nr. 404 mit 3 Haken
- Nr. 405 " 5 "
- Nr. 406 " 4 "

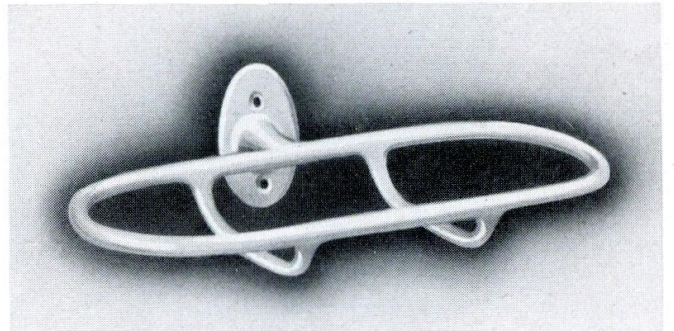

Nr. 395 Kamm- und Bürstenhalter mit Schale

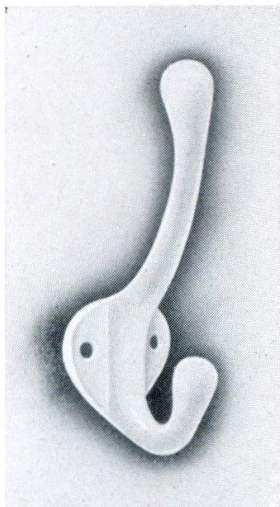

Nr. 402

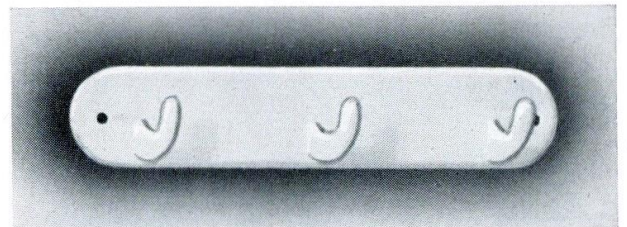

Nr. 404 u. 405

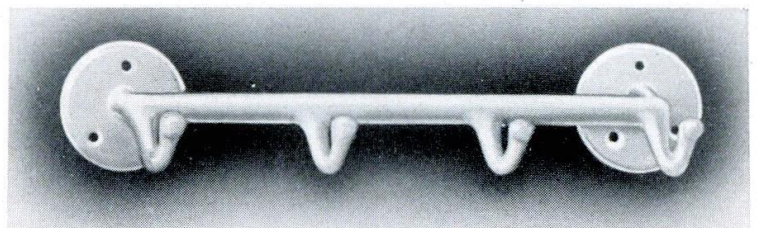

Nr. 406

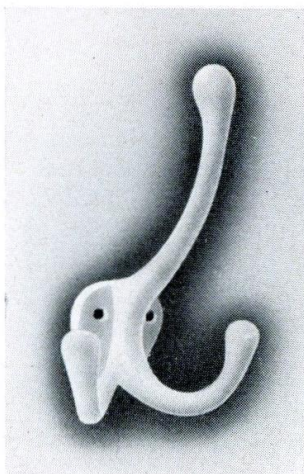

Nr. 403

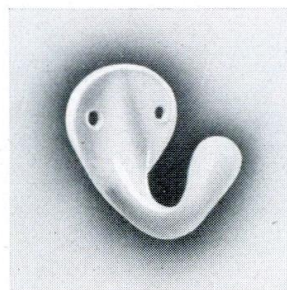

Nr. 400

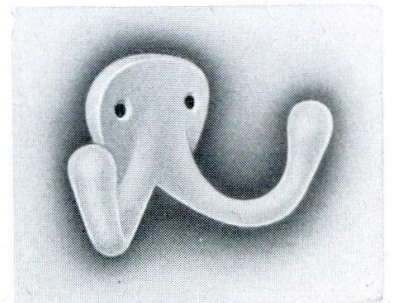

Nr. 401

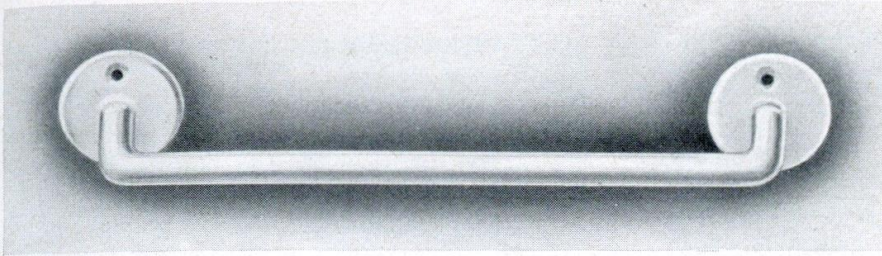

Nr. 410  
Länge 500, 600, 800  
1000 mm

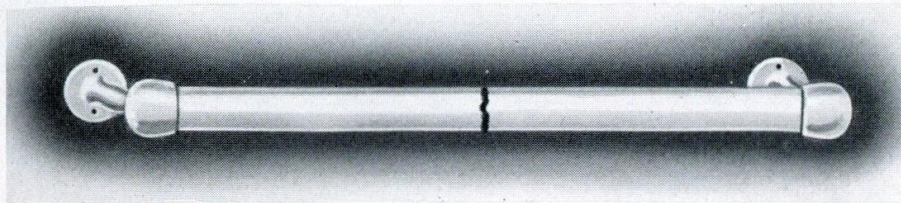

Nr. 411  
Länge 1250 mm

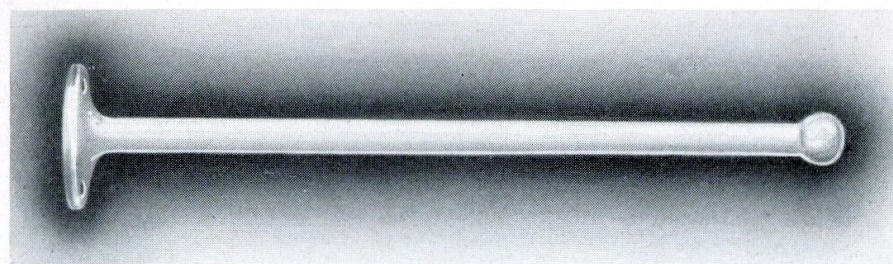

Nr. 412  
Länge 460 mm

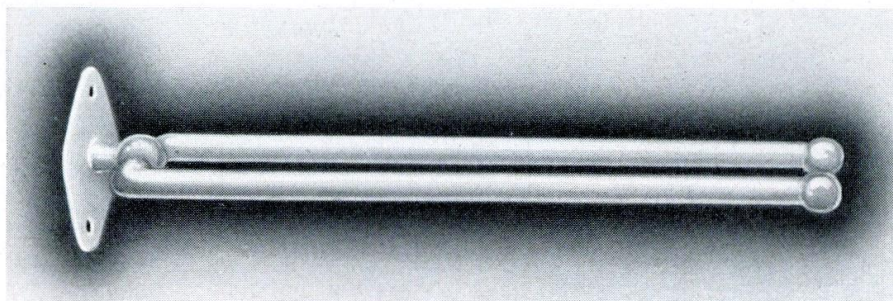

Nr. 413  
Länge 500 mm

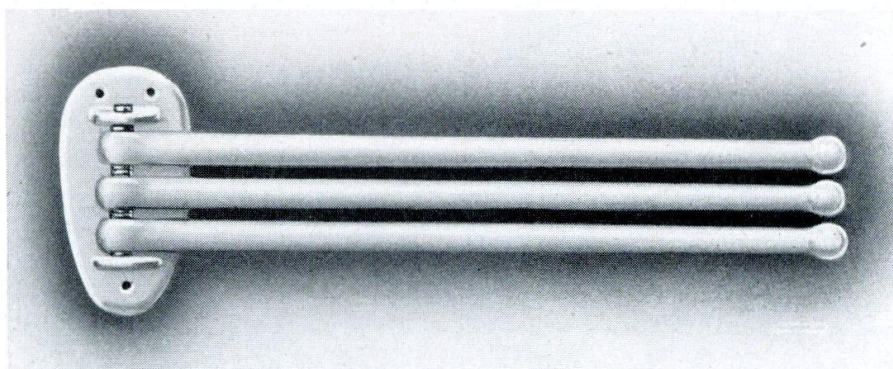

Nr. 414  
1-, 2- und 3 teilig

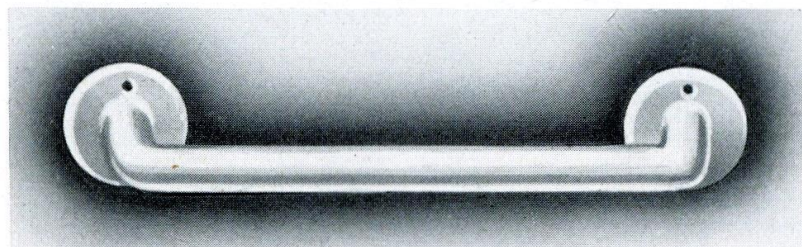

Nr. 415  
Wannengriff  
Länge 300 mm

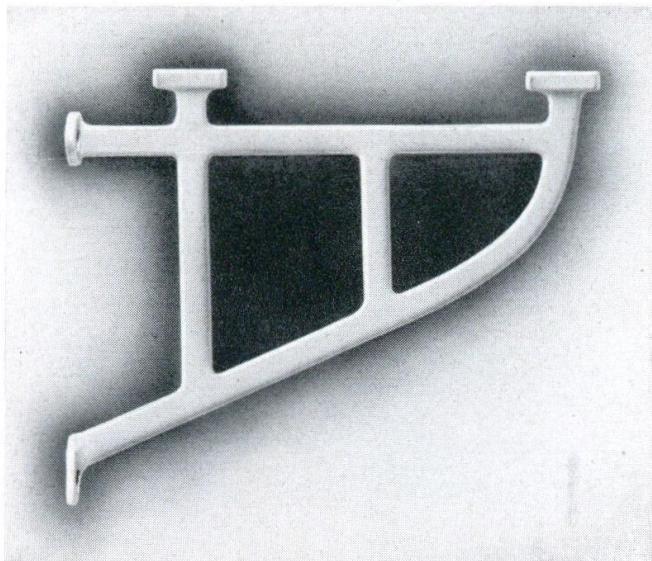

Nr. 420  
Ausladung 250, 330, 375, 430, 460 mm

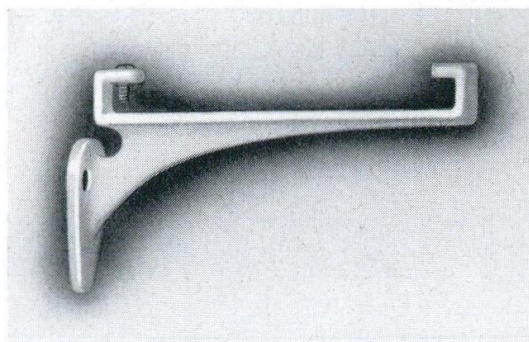

Nr. 424 Glasplattenkonsole  
mit Stellschraube, Ausladung 120 mm

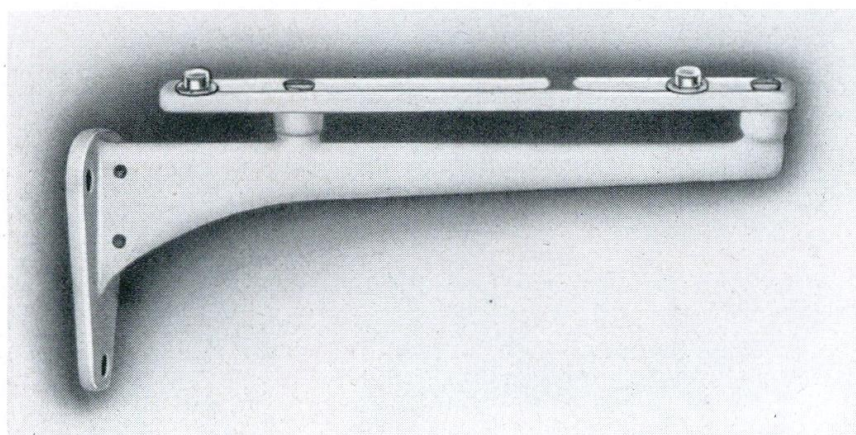

Nr. 421 Konsole  
mit verstellbarer Schiene,  
ausziehbar bis 460 mm und  
2 verstellbaren Gummifü-  
ßen  
Ausladung 400 mm

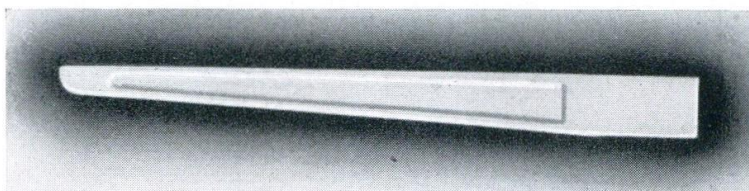

Nr. 422 Balkenkonsole  
Ausladung 400, 480, 580, 675 mm

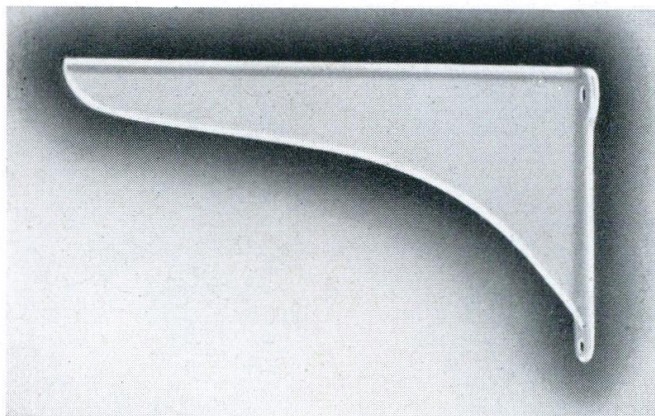

Nr. 423 Spülsteinkonsole  
Ausladung 250, 400, 500 mm

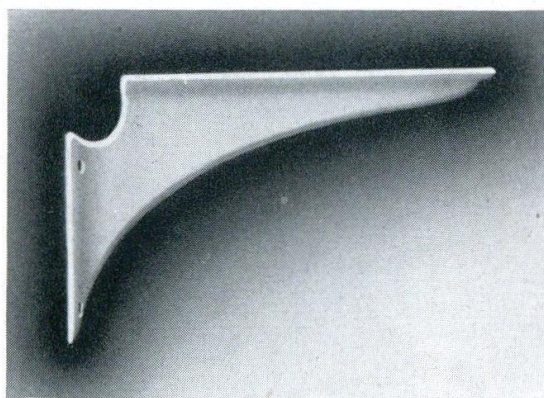

Nr. 425 Spülkastenkonsole  
Ausladung 170 und 200 mm

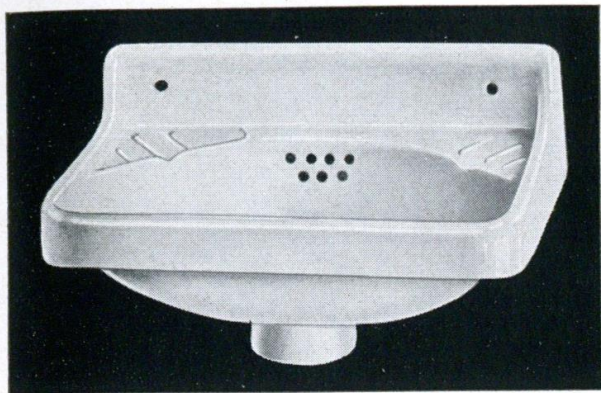

Nr. 450 mit Ventilloch  
Nr. 451 mit Siebstutzen

Breite 355 mm    Vorsprung 250 mm

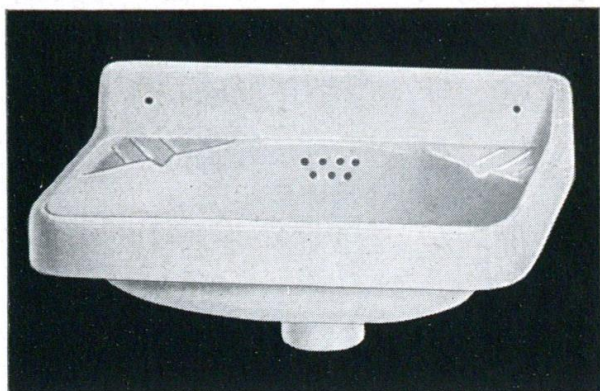

Nr. 452 mit Ventilloch  
Nr. 453 mit Siebstutzen

Breite 440 mm    Vorsprung 260 mm

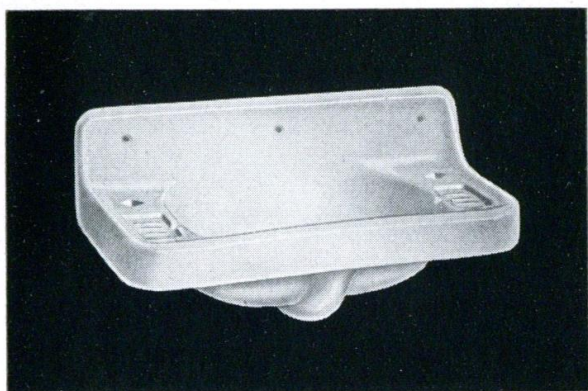

Nr. 454  
Breite 500 mm    Vorsprung 300 mm

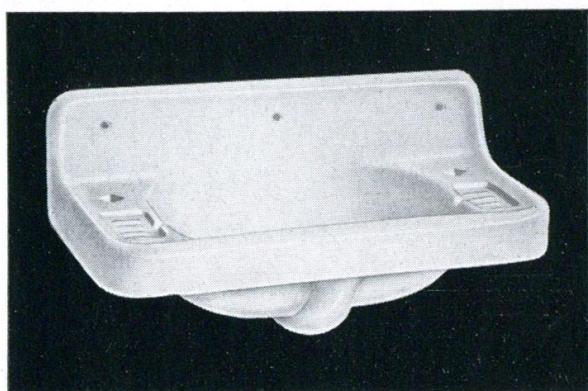

Nr. 455  
Breite 560 mm    Vorsprung 325 mm

Mit durchschlagbaren Hahnlöchern



Nr. 456 mit erhöhter Rückwand  
Breite 560, Vorsprung 325, Rückwand 230 mm  
Mit durchschlagbaren Hahnlöchern in der Rückwand



Nr. 457 geschweifte Form, mit Ventilloch

Größe	1	2	3
Breite . . . .	650	555	500 mm
Vorsprung .	315	280	260 "

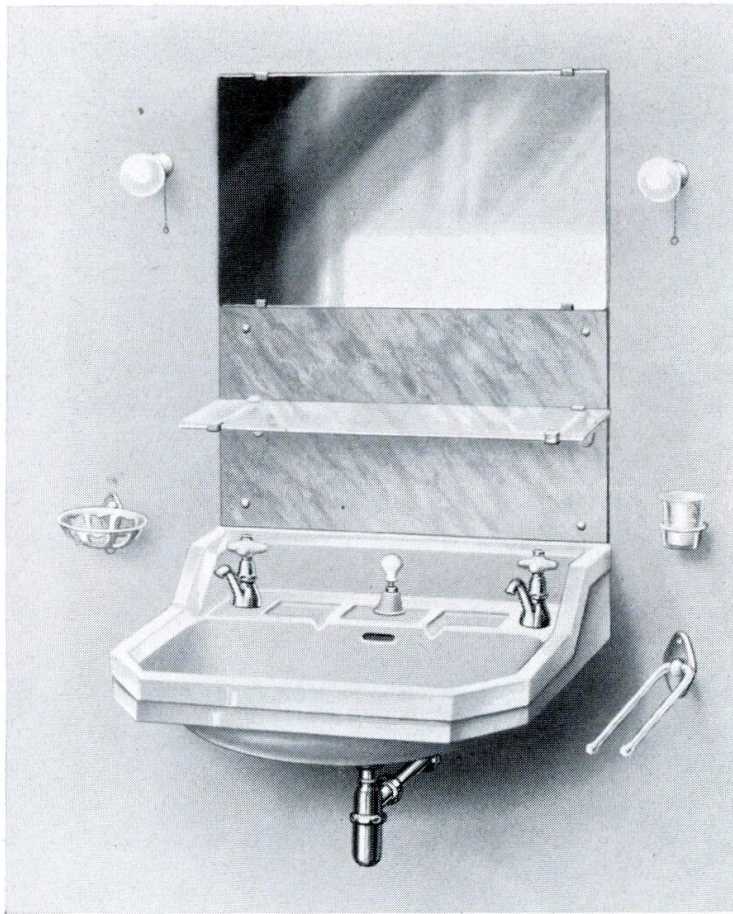

**Waschtisanlage „Weser“**

bestehend aus:

**„Keravil“-Waschtisch**

Nr. 503 (2237)

Größe 560 × 405, 635 × 480 oder 680 × 500 mm, auf Laschen

- 2 Standhähnen Nr. 270, Kalt u. Warm, mit nichtsteigender Spindel und Porzellanseesterngriffen
- 1 Zugknopf-Ablaufgarnitur Nr. 281 mit Porzellanteilen
- 1 Geruchverschluß Nr. 295 aus Messing, mit Verlängerungsrohr u. Wandrosette
- 1 Marmor-Rückwand Nr. 378, blancclair, Größe 550 × 400, 600 × 400 oder 680 × 400 mm, m. 4 Schrauben Nr. 380,
- 1 Kristallglasplatte Nr. 320, 500 × 120, 600 × 120 oder 680 × 120 mm, auf 2 emaillierten Konsolen Nr. 424 mit Feststellschraube, sowie 4 Marmorschraubchen Nr. 382 zur Befestigung auf der Rückwand
- 1 Kristallspiegel Nr. 375 mit Rundstabschliff und Kupferbelag, Größe 500 × 400, 600 × 450 od. 680 × 500 mm, mit Befestigungsklammern
- 1 Handtuchhalter Nr. 413, Gußeisen emailliert, zweiteilig, feststehend, mit Befestigungsschrauben
- 1 Glashalter Nr. 390, Gußeisen emaill., m. Opalglas, m. Befestigungsschrauben
- 1 Schwammhalter Nr. 396, Gußeisen emailliert, mit Befestigungsschrauben
- 2 Leuchten Nr. 26899 aus Porzellan, mit Opalglas und Zugschalter

Armaturen vernickelt oder verchromt  
Wenn nicht besonders angegeben, wird die Anlage in 630 mm Länge und in verchromter Ausführung geliefert



**Waschtisanlage „Elbe“**

bestehend aus:

**„Keravil“-Waschtisch**

Nr. 500 (2209)

Größe 490 × 390, 560 × 405, 635 × 460 oder 685 × 480 mm, auf Laschen

- 2 Standhähnen Nr. 272, Kalt u. Warm, mit nichtsteigender Spindel und Porzellanseesterngriffen
- 1 Ablaufgarnitur Nr. 280 mit Umlegehebel
- 1 Geruchverschluß Nr. 295 aus Messing, mit Verlängerungsrohr u. Wandrosette
- 1 Kristallglasplatte Nr. 320, 500 × 120, 600 × 120 oder 680 × 120 mm, auf Glasplattenkonsolen mit Galerie Nr. 323, aufklappbar, mit Befestigungsschrauben
- 1 Kristallspiegel Nr. 375 mit Rundstabschliff und Kupferbelag, Größe 500 × 400, 600 × 450 od. 680 × 500 mm, mit Befestigungsklammern
- 2 Handtuchhaltern Nr. 412, Gußeisen emailliert, einteilig, feststehend, mit Befestigungsschrauben
- 1 Seifenhalter Nr. 393, Gußeisen emaill., mit Opalschale und Befestigungsschrauben
- 1 Glashalter Nr. 390, Gußeisen emaill., mit Opalglas u. Befestigungsschrauben
- 1 Lampe Nr. 26347, Nickel, mit Opalglas, zum Anhängen, mit Schnur und Stecker

Armaturen vernickelt oder verchromt  
Wenn nicht besonders angegeben, wird die Anlage in 635 mm Länge und in verchromter Ausführung geliefert

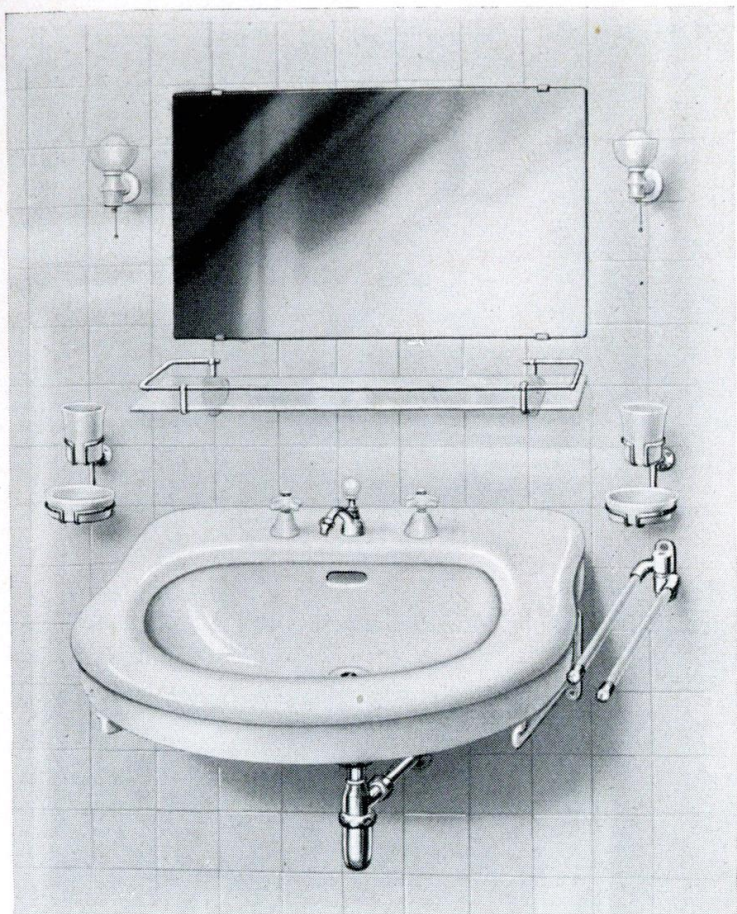

### Waschtisanlage „Saar“

bestehend aus:

#### „Keravif“-Waschtisch

Nr. 509 (2203)

Größe 600 × 480 oder 650 × 590 mm, auf gußeisernen, emaillierten Konsolen Nr. 421, mit verstellbaren Schienen und Gumminocken sowie Befestigungsschrauben, zur Montage frei von der Wand

- 1 Untertischbatterie Nr. 300
- 1 Geruchverschluß Nr. 295 aus Messing, mit Verlängerungsrohr und Wandrosette
- 1 Kristallglasplatte Nr. 320, 600 × 120 mm, auf Glasplattenkonsolen mit Galerie Nr. 323, aufklappbar, mit Befestigungsschrauben
- 1 Kristallspiegel Nr. 375 mit Rundstabschliff u. Kupferbelag, 600 × 450 mm, mit Befestigungsklammern
- 1 Handtuchhalter Nr. 362, zweiteilig, gekröpft, mit weiß-emaillierten Stahlrohren, mit Befestigungsschrauben
- 2 kombinierten Glas- und Seifenhaltern Nr. 344, mit Opalgläsern u. -Schalen und Befestigungsschrauben
- 2 Leuchten Nr. 26909 aus Porzellan, mit Opalglas mit Zugschalter

Armaturen vernickelt oder verchromt  
Wenn nicht besonders angegeben, wird die Anlage in 650 mm Länge und verchromter Ausführung geliefert

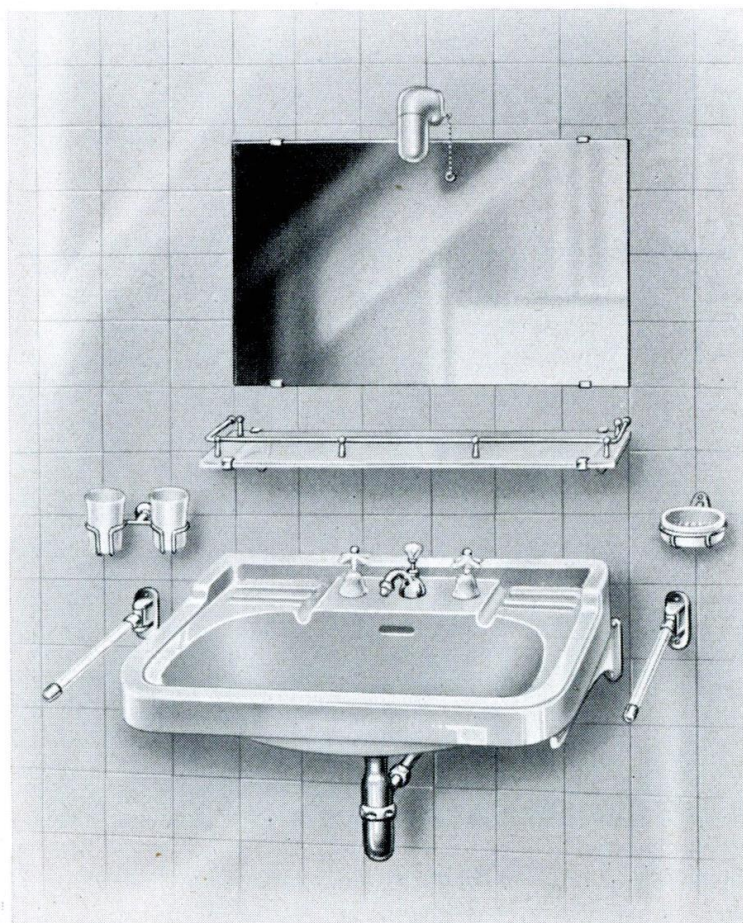

### Waschtisanlage „Rhein“

bestehend aus:

#### „Keravif“-Waschtisch

Nr. 506 (2243)

Größe: 490 × 390, 560 × 400, 630 × 460 oder 680 × 480 mm auf gußeisernen, emaillierten Konsolen Nr. 421, mit verstellbaren Schienen und Gumminocken sowie Befestigungsschrauben, zur Montage frei von der Wand

- 1 Untertischbatterie Nr. 300
- 1 Geruchverschluß Nr. 295 aus Messing, mit Verlängerungsrohr und Wandrosette
- 1 Kristallglasplatte Nr. 320, 500 × 120, 600 × 120 oder 680 × 120 mm, auf 2 Konsolen Nr. 321 aus Messing, mit Befestigungsschrauben, mit aufklappbarer Galerie Nr. 322
- 1 Kristallspiegel Nr. 375 mit Rundstabschliff und Kupferbelag, Größe 500 × 400, 600 × 450 od. 680 × 500 mm, mit Befestigungsklammern
- 2 Handtuchhaltern Nr. 360, einteilig, mit weiß-emaillierten Stahlrohren, mit Befestigungsschrauben
- 1 Doppel-Glashalter Nr. 342, mit 2 Opalgläsern und Befestigungsschrauben
- 1 Seifenhalter Nr. 341, mit Opalschale und Befestigungsschrauben
- 1 Leuchte Nr. 26897 aus Porzellan, mit Opalglas und Zugschalter

Armaturen vernickelt oder verchromt  
Wenn nicht besonders angegeben, wird die Anlage in 630 mm Länge und in verchromter Ausführung geliefert



Waschtisch Nr. 480 aus Hartsteingut  
Nr. 500 (2209) aus „Keravit“

	Außenmaß	Beckengröße
Größe 1:	685 × 480	590 × 310 mm
„ 2:	635 × 460	535 × 290 „
„ 3:	560 × 405	470 × 230 „
„ 4:	490 × 390	410 × 220 „

**Zubehör:**

Untertischbatterie (wie Abbildung) oder Exzenterablauf, Geruchverschluß mit Verlängerungsrohr und Rosette, 1 oder 2 Standhähne, 1 Paar Aufhängelaschen oder 1 Paar emaillierte Konsolen



Waschtisch Nr. 481 aus Hartsteingut  
Nr. 501 (2505) aus „Keravit“

	Außenmaß	Beckengröße
Größe 1:	685 × 480	485 × 300 mm
„ 2:	635 × 460	480 × 280 „
„ 3:	560 × 405	400 × 240 „

**Zubehör:**

Exzenterablauf, Geruchverschluß mit Verlängerungsrohr und Rosette, 1 oder 2 Standhähne für Kalt und Warm, 1 Paar Aufhängelaschen oder 1 Paar emaillierte Konsolen

Auch mit einfachem Stöpselventil, Kettenhalter und Kette lieferbar

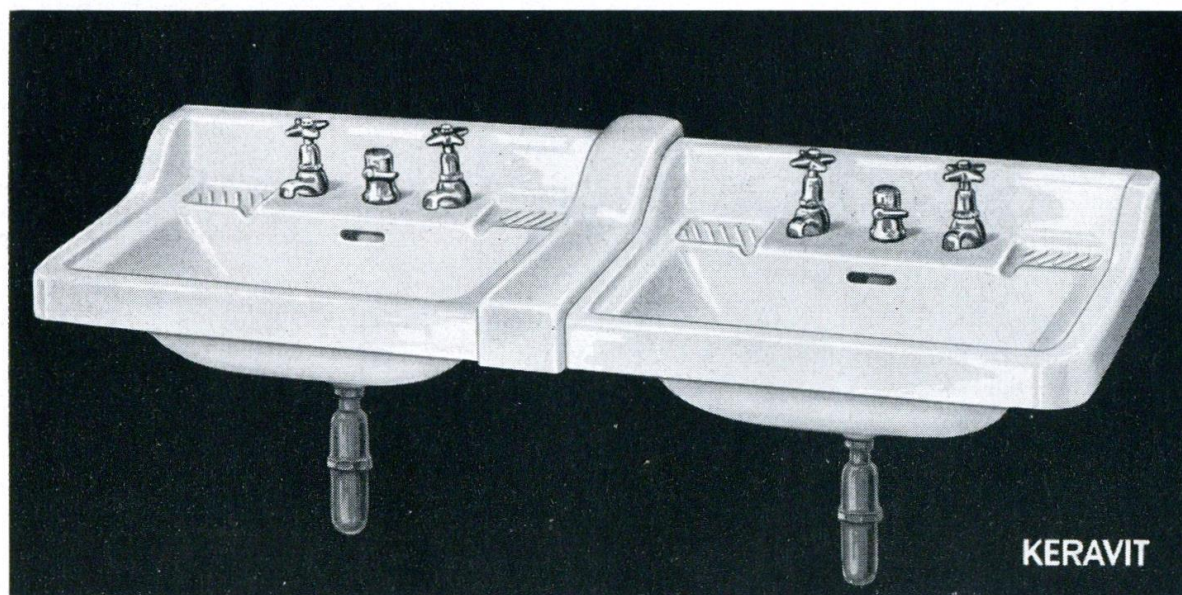

Nr. 501R (2505R) Reihenwaschtisch aus Tischen Nr. 501 aus „Keravit“  
mit loser Deckschiene In Größen 680, 630 und 560 mm lieferbar

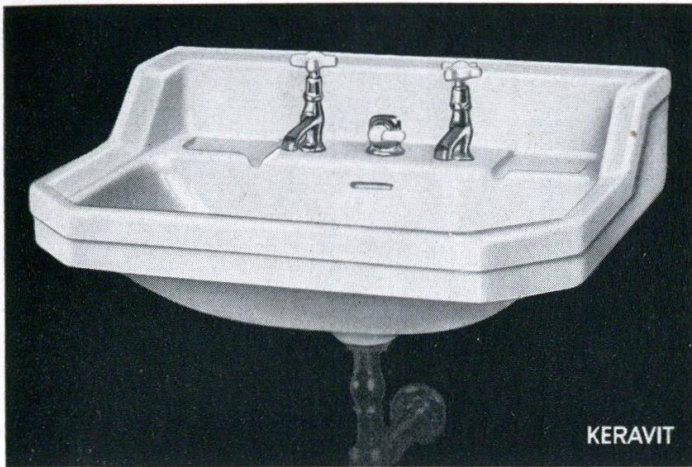

Nr. 502 (2205)

Waschtisch aus „Keravit“, kantige Form

	Außenmaß	Beckengröße
Größe 1:	680 × 500	600 × 310 mm
„ 2:	635 × 480	545 × 290 „
„ 3:	560 × 405	485 × 240 „

**Zubehör:**

Exzenterablauf, Geruchverschluß mit Verlängerungsrohr und Rosette, 1 oder 2 Standhähne für Kalt und Warm, 1 Paar Aufhängelaschen oder 1 Paar emaillierte Konsolen

Auch mit einfachem Stöpselventil, Kettenhalter und Kette lieferbar

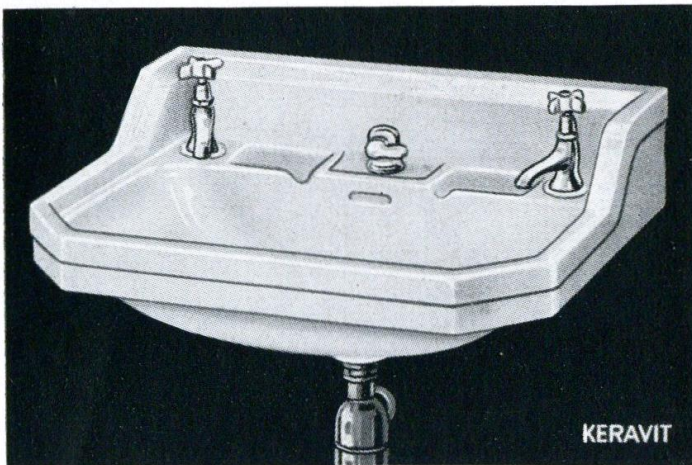

Nr. 503 (2237) wie Nr. 502

jedoch Standhähne in den Ecken



Nr. 504 (2206)

Waschtisch aus „Keravit“

	Außenmaß	Beckengröße
Größe 1:	685 × 480	580 × 310 mm
„ 2:	635 × 460	550 × 290 „
„ 3:	585 × 420	495 × 260 „

**Zubehör:**

Untertischbatterie (wie Abbildung) oder Exzenterablauf, Geruchverschluß mit Verlängerungsrohr und Rosette, 1 oder 2 Standhähne, 1 Paar Aufhängelaschen oder 1 Paar emaillierte Konsolen

Armaturen vernickelt oder verchromt

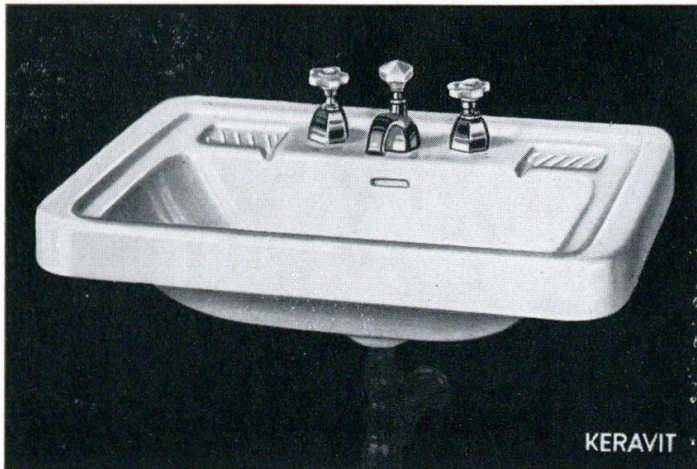

Nr. 505 (2236)

Waschtisch aus „Keravit“  
für Montage frei von der Wand

Größe 1 . . . . . 685 × 480 mm  
 „ 2 . . . . . 635 × 460 „  
 „ 3 . . . . . 560 × 405 „

**Zubehör:**

Untertischbatterie (wie Abbildung) oder  
Exzenterablauf, Geruchverschluß mit  
Verlängerungsrohr u. Rosette, 2 Stand-  
hähne für Kalt und Warm, 2 emaillierte  
Konsolen

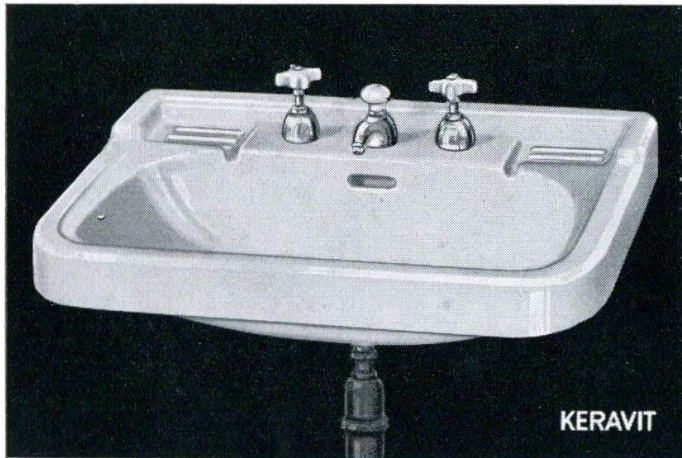

Nr. 506 (2243)

Waschtisch aus „Keravit“, neuestes  
Modell, mit 3 Hahnlöchern in der Mitte

Größe 1 . . . . . 680 × 480 mm  
 „ 2 . . . . . 630 × 460 „  
 „ 3 . . . . . 560 × 400 „  
 „ 4 . . . . . 490 × 390 „

**Zubehör:**

Untertischbatterie (wie Abbildung) oder  
Exzenterablauf, Geruchverschluß mit  
Verlängerungsrohr u. Rosette, 2 Stand-  
hähne für Kalt und Warm, 2 emaillierte  
Konsolen



Nr. 507 (2244)

Waschtisch aus „Keravit“, mit Ex-  
zenterloch in der Mitte und Hahnlöcher  
rechts und links

Größe 1 . . . . . 680 × 480 mm  
 „ 2 . . . . . 630 × 460 „  
 „ 3 . . . . . 560 × 400 „  
 „ 4 . . . . . 490 × 390 „

**Zubehör:**

Exzenterablauf, Geruchverschluß mit  
Verlängerungsrohr u. Rosette, 2 Stand-  
hähne für Kalt und Warm, 1 Paar  
emaillierte Konsolen



Nr. 508 (2250)

Waschtisch aus „Keravit“ mit Aufhängevorrichtung, mit angeformter Auflageplatte, hinter der Rückwand eingebauter Mischbatterie für kaltes und warmes Wasser mit gemeinschaftlichem Auslauf (Strahlregler-Mundstück), Ventiloberteile entweder Messing verdromt oder weiß Porzellan, ferner mit Zugknopfgarnitur u. Siphon mit Verlängerungsrohr und Rosette in verdromter Ausführung

	Außenmaß	Beckengröße
Größe 1:	685 × 485	600 × 310 mm
„ 2:	635 × 465	545 × 290 „

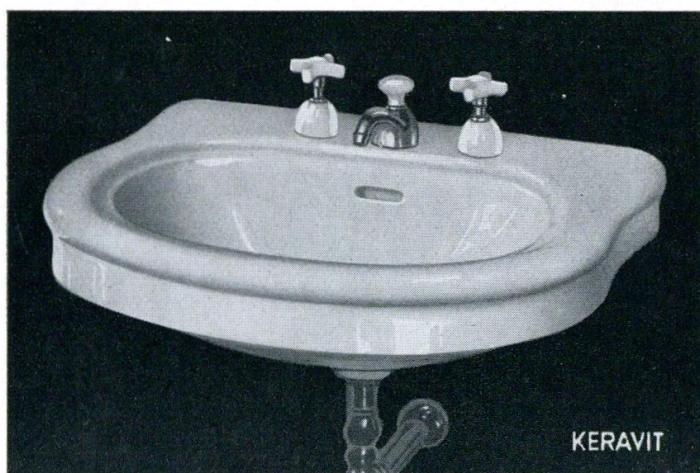

Nr. 509 (2203)

Waschtisch aus „Keravit“

	Außenmaß	Beckengröße
Größe 1:	650 × 590	465 × 340 mm
„ 2:	600 × 480	460 × 280 „

Zubehör:

Untertischbatterie (wie Abbildung) oder Exzenterablauf, Geruchverschluss mit Verlängerungsrohr und Rosette, 2 Standhähne für Kalt und Warm, 2 emaillierte Konsolen

Nr. 509Z (2203Z) Derselbe Tisch mit Z-Befestigung

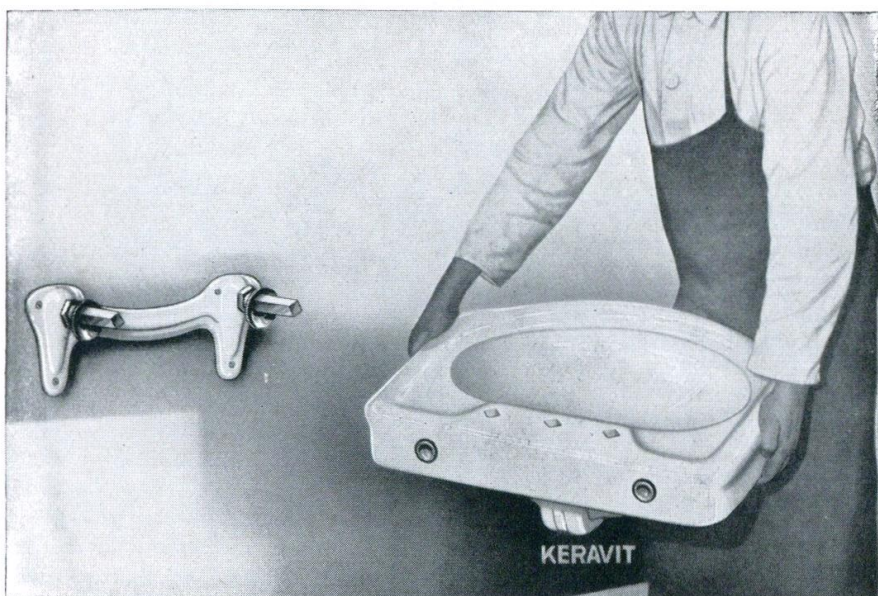

Z-Befestigung



Nr. 510 (2263)

	Außenmaß
Größe 1: . . . . .	680 × 490 mm
„ 2: . . . . .	630 × 480 „
„ 3: . . . . .	560 × 420 „
„ 4: . . . . .	490 × 400 „

**Zubehör:**

Zugknopf-Garnitur, Geruchverschluss mit Verlängerungsrohr und Rosette, 1 oder 2 Standhähne für Kalt u. Warm, auch mit einfachem Stöpselventil, Kettenhalter und Kette lieferbar, 1 Paar Aufhängelaschen od. 1 Paar emaillierte Konsolen



Nr. 511 (2264)

	Außenmaß
Größe 1: . . . . .	680 × 490 mm
„ 2: . . . . .	630 × 480 „
„ 3: . . . . .	560 × 420 „
„ 4: . . . . .	490 × 400 „

**Zubehör:**

Zugknopf-Garnitur, Geruchverschluss mit Verlängerungsrohr und Rosette, 1 oder 2 Standhähne für Kalt u. Warm, auch mit einfachem Stöpselventil, Kettenhalter und Kette lieferbar, 1 Paar Aufhängelaschen od. 1 Paar emaillierte Konsolen



Nr. 512 (2267)

	Außenmaß
Größe 1: . . . . .	680 × 490 mm
„ 2: . . . . .	630 × 480 „
„ 3: . . . . .	560 × 420 „
„ 4: . . . . .	490 × 390 „

**Zubehör:**

Untertischbatterie (wie Abbildg.) oder Exzenterablauf, Geruchverschluss mit Verlängerungsrohr und Rosette, 1 oder 2 Standhähne für Kalt und Warm, auch mit einfachem Stöpselventil, Kettenhalter und Kette lieferbar, 1 Paar emaillierte Konsolen

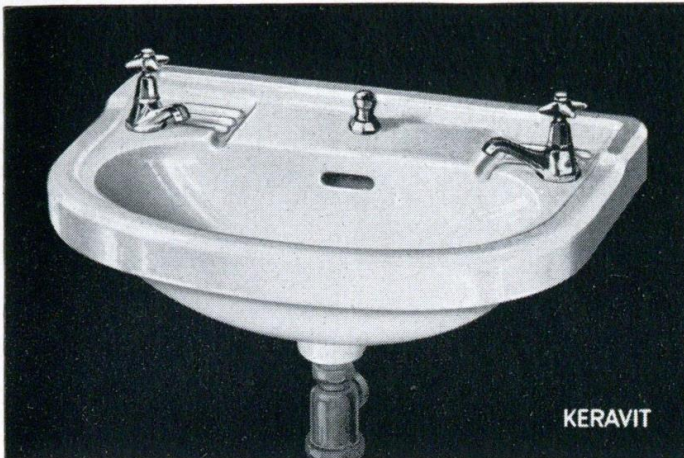

Nr. 513 (2268)

	Außenmaß
Größe 1: . . . . .	680 × 490 mm
„ 2: . . . . .	630 × 480 „
„ 3: . . . . .	560 × 420 „
„ 4: . . . . .	490 × 390 „

**Zubehör:**

Zugknopf-Garnitur, Geruchverschluss mit Verlängerungsrohr und Rosette, 1 oder 2 Standhähne für Kalt u. Warm, auch mit einfachem Stöpselventil, Kettenhalter und Kette lieferbar, 1 Paar emaillierte Konsolen

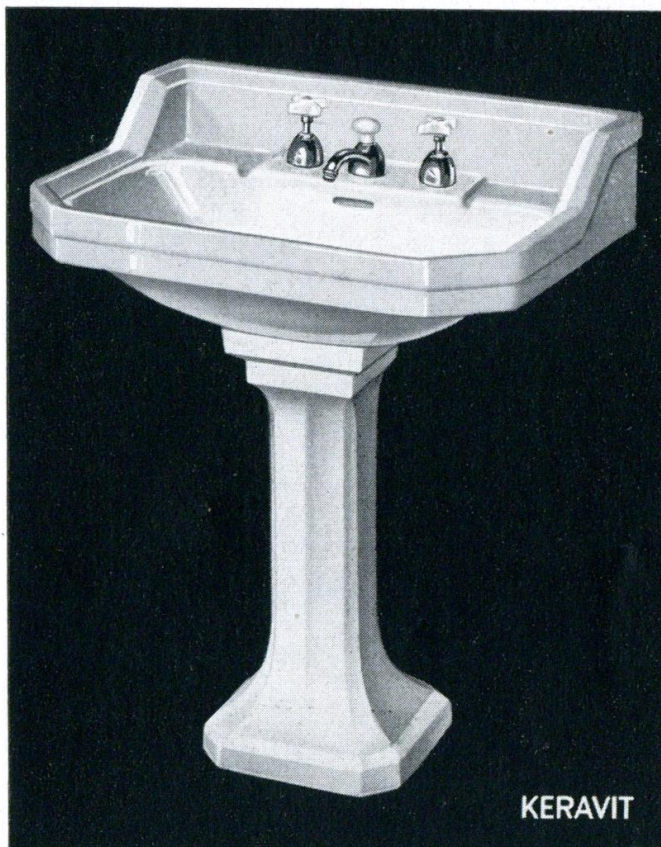

Nr. 514 (2205/2215) Säulenwaschtisch

Außenmaß Gr. 1: 680 × 500, Gr. 2: 635 × 480, Gr. 3: 560 × 405, Säulenhöhe 600 mm

**Zubehör:** Untertischbatterie (wie Abbildung) oder Exzenterablauf u. 1 oder 2 Standhähne



Nr. 515 (2587) Waschtisch mit Mundspülbecken

Breite . . . 780 mm    Vorsprung . . . 480 mm

**Zubehör:** Untertischbatterie, 1 Standhahn f. Mundspülbecken, Haubnventil, 2 Geruchverschlüsse mit Verlängerungsrohren u. Rosetten sowie 1 Paar emaillierte Konsolen

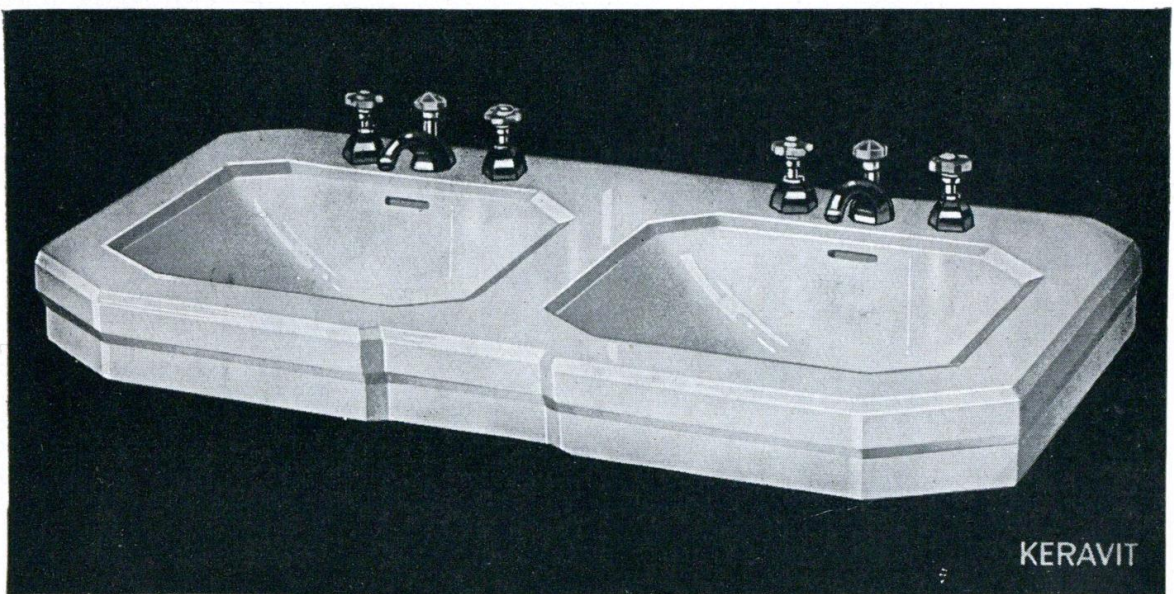

Nr. 516 (2590) Doppelwaschtisch

Breite 1200 mm, Vorsprung 565 mm

**Zubehör:** 2 Untertischbatterien, 2 Geruchverschlüsse mit Verlängerungsrohren u. Rosetten, 1 Paar schwere gußeiserne emaillierte Konsolen. Auch mit 4 Standhähnen K und W und 2 Exzentergarnituren lieferbar

# Handwaschbecken aus „Keravit“, mit Aufhängevorrichtung

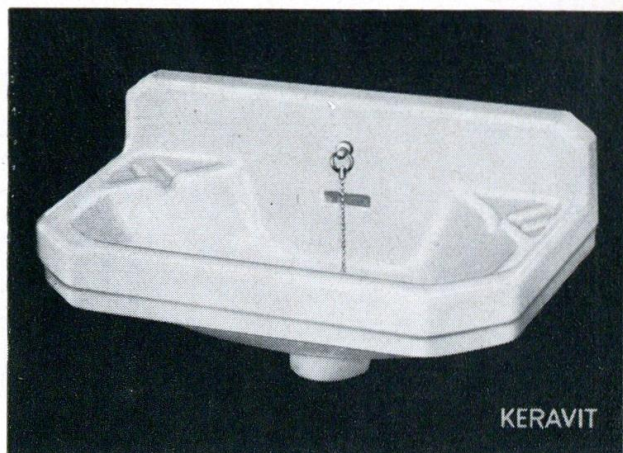

Nr. 520 (2723)

Außenmaß . . . . . 355×250 mm

Nr. 521 (2724)

Größe 1: 440×260 mm Größe 2: 360×250 mm

Zubehör: 2 Aufhängelaschen, Beckenventil mit Kette und Halter



Nr. 522 (2716) Außenmaß: Größe 1: 630×390 Größe 2: 560×340 Größe 3: 500×310 mm

Zubehör: 2 Aufhängelaschen, 1 oder 2 Standhähne, Beckenventil mit Kette und Halter, Geruchverschluss aus Blei oder in Messing=vernickelter oder verchromter Ausführung (wie Abbildung)



Nr. 523 (2701)	Außenmaß	Beckengröße
Größe 1:	560×350	480×260 mm
„ 2:	510×310	435×230 „

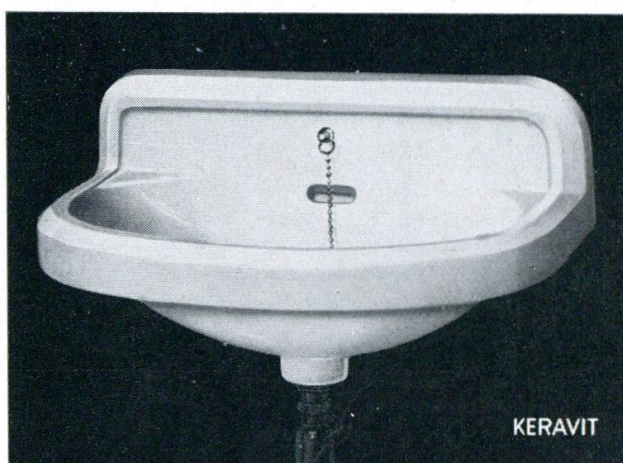

Nr. 524 (2709)	
Außenmaß . . . . .	510×310 mm
Beckengröße . . . . .	445×235 „

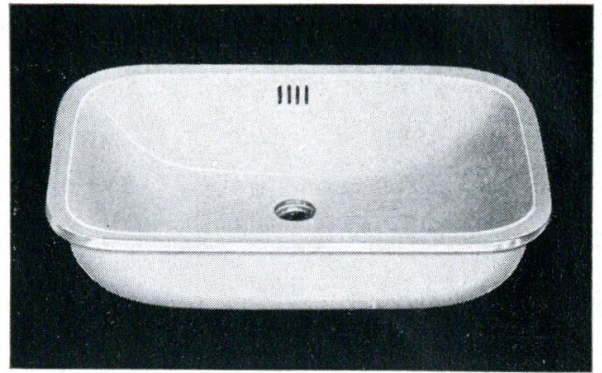
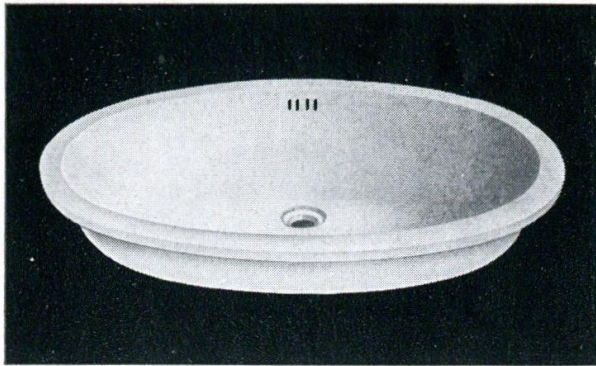

Nr. 540 Ovale Kumme mit Überlauf

Größe 1: Außenmaß . . . . .	585 × 410 mm
„ 2: „ . . . . .	510 × 380 „
„ 3: „ . . . . .	405 × 330 „
„ 4: „ . . . . .	355 × 305 „

Nr. 541 Rechteckige Kumme mit Überlauf

Größe 1: Außenmaß . . . . .	600 × 465 mm
„ 2: „ . . . . .	565 × 435 „
„ 3: „ . . . . .	500 × 390 „

Innenliegende Konsole für frei von der Wand montierte „Standard“-Waschtische D. R. P.

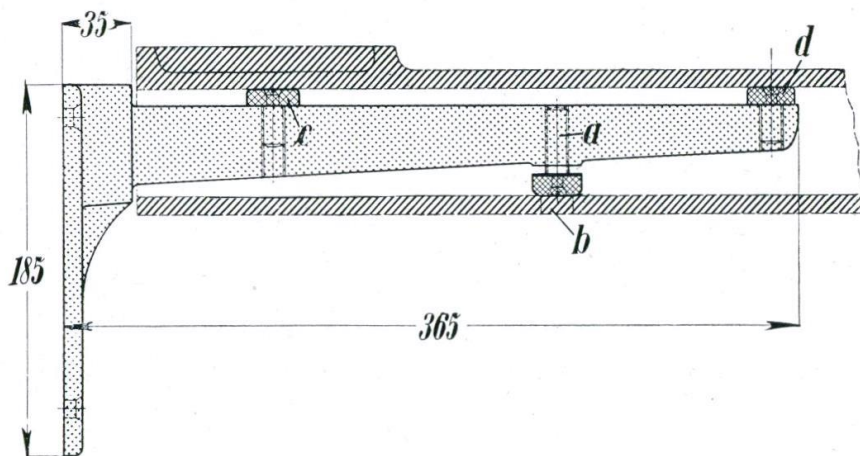

Der Messingbolzen mit dem Gummipuffer **a** wird **vor der Montage** soweit wie möglich in das Gewinde der Konsole hineingeschraubt. Dann werden die beiden Konsolen in die Einführungsschlitze des Waschbeckens eingeschoben und zwar soweit, bis sich die Schraubenschlitze des Messingbolzens mit dem ovalen Loch **b** an der Unterseite des Waschbeckens decken. Der Bolzen wird hierauf mittels eines Schraubenziehers soweit herausgeschraubt, bis der Gummipuffer sich gegen die untere Wandung des Waschbeckens preßt und die Konsole festhält. Wenn beide Konsolen auf diese Art im Becken befestigt sind, wird dasselbe gegen die Wand gehalten und die Schraubenlöcher für die Konsolen genau angezeichnet. Nachdem die Holzdübel oder Schraubenlöcher für die Konsolen in der Wand angebracht sind, werden die Konsolen wieder aus dem Becken herausgenommen, indem der Bolzen **a** wieder soweit wie möglich hineingeschraubt wird. Die Konsolen werden nunmehr **genau** an der vorher angezeichneten Stelle anmontiert. Das Becken kann dann leicht über die an der Wand befestigten Konsolen geschoben und vermittels des Messingbolzens **a**, wie erst beschrieben, festgeklammert werden. Beim Überschieben des Beckens ist darauf zu achten, daß die Messingbolzen soweit wie möglich hineingeschraubt sind, damit dieselben durch den hinteren Einführungsschlitz hindurchgehen.

Sofern der Waschtisch, weil er verzogen oder aus anderen Gründen nicht nivelliert liegt, kann durch Nachstellen an den Pufferschrauben **c** und **d** Ausrichtung erfolgen.

**Wichtig:** Man verwende zur Montage der Konsolen vernickelte Linsenkopfschrauben 80 × 7 mm und möglichst große Holzdübel, die genügend tief im Mauerwerk sitzen.

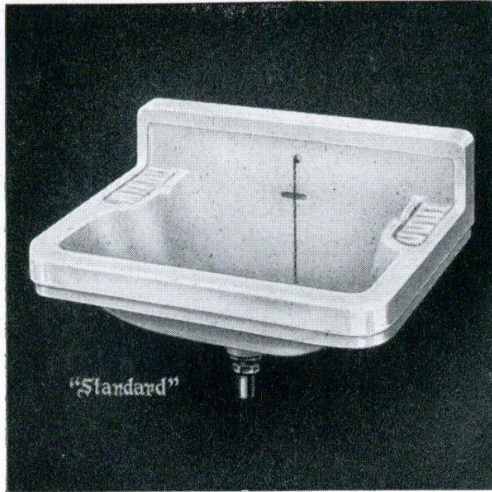

Nr. 550 (DF 310)

„Monopol“-Handwaschbecken

Außenmaß . . . . .	355 × 250 mm
	440 × 260 "
Beckengröße . . . . .	300 × 200 "
	380 × 200 "
Rückwandhöhe . . . . .	70 "



Nr. 551 (DF 318 D)

„Alba“-Handwaschbecken  
Hahnlöcher durchschlagbar

Außenmaß . . . . .	510 × 345 mm
Beckengröße . . . . .	425 × 220 "
Rückwandhöhe . . . . .	115 "



Nr. 552 (DF 312 D)

„Victoria“-Handwaschbecken

Hahnlöcher in der Platte durchschlagbar	
Außenmaß . . . . .	510 × 325 mm
	560 × 340 "
Beckengröße . . . . .	310 × 260 "
	360 × 275 "
Rückwandhöhe . . . . .	100 "

Sämtliche Handwaschbecken werden mit Aufhängevorrichtung geliefert



Nr. 553 (DF 322 D)

„Ideal“-Handwaschbecken

mit hoher Rückwand, Hahnlöcher in der Platte durchschlagbar	
Außenmaß . . . . .	560 × 320 mm
Beckengröße . . . . .	370 × 255 "
Rückwandhöhe . . . . .	230 "

Ausführung:

- a) ohne Hahnlöcher in der Rückwand
- b) mit einem Hahnloch in der "
- c) mit 2 Hahnlöchern " " "



Nr. 554 (DF 329 D)  
 „Europa“-Waschtisch  
 Hahnlöcher durchschlagbar

	Außenmaß	Beckengröße
Größe 1:	685 × 505	565 × 300 mm
„ 2:	635 × 475	515 × 270 „
„ 3:	560 × 445	450 × 270 „
Rückwandhöhe . . . . .		100 „

Nr. 555 (DF 324 D)  
 „Europa“ mit Hahnlöchern in den Ecken



Nr. 556 (DF 330 D)  
 „Novesia“-Waschtisch  
 Hahnlöcher durchschlagbar

	Außenmaß	Beckengröße
Größe 1:	685 × 510	585 × 305 mm
„ 2:	635 × 490	535 × 290 „
„ 3:	560 × 420	470 × 240 „
Rückwandhöhe . . . . .		100 „

Nr. 557 (DF 331 D)  
 „Novesia“ m. Hahnlöchern in den Ecken



Nr. 558 (DF 333 D)  
 „Delos“-Waschtisch  
 Hahnlöcher durchschlagbar

	Außenmaß	Beckengröße
Größe 1:	685 × 480	570 × 285 mm
„ 2:	635 × 460	525 × 270 „
„ 3:	560 × 405	450 × 255 „

Nr. 559 (DF 334)  
 „Delos“ mit Hahnlöchern in den Ecken



Nr. 560 (DF 332 D)

„Universal“-Waschtisch mit 4 durchschlagbaren Hahnlöchern in einer Linie und zurückgesetztem Exzenterloch

	Außenmaß	Beckengröße
Größe 1:	685 × 490	590 × 305 mm
„ 2:	635 × 480	535 × 290 „
„ 3:	560 × 420	470 × 260 „
„ 4:	490 × 400	400 × 240 „
Rückwandhöhe	. . . . . 100 „	



Nr. 561 (DF 332 D)

„Universal“-Waschtisch mit 4 durchschlagbaren Hahnlöchern in einer Linie und zurückgesetztem Exzenterloch

	Außenmaß	Beckengröße
Größe 1:	685 × 490	590 × 305 mm
„ 2:	635 × 480	535 × 290 „
„ 3:	560 × 420	470 × 260 „
„ 4:	490 × 400	400 × 240 „
Rückwandhöhe	. . . . . 100 „	

Obige Waschtische können je nach Wunsch mit Aufhängevorrichtung oder Konsolen geliefert werden



Nr. 562 (DF 336 D)

„Eden“-Waschtisch auf Innenkonsolen D. R. P., mit 4 durchschlagbaren Hahnlöchern in einer Linie und zurückgesetztem Exzenterloch

	Außenmaß	Beckengröße
Größe 1:	680 × 490	585 × 310 mm
„ 2:	630 × 480	540 × 290 „
„ 3:	560 × 420	470 × 255 „

Diese Waschtische können je nach Wunsch für Innen- oder Außenkonsolen geliefert werden und ist dies in der Bestellung besonders zu vermerken

Näheres über Innenkonsole s. Seite 42

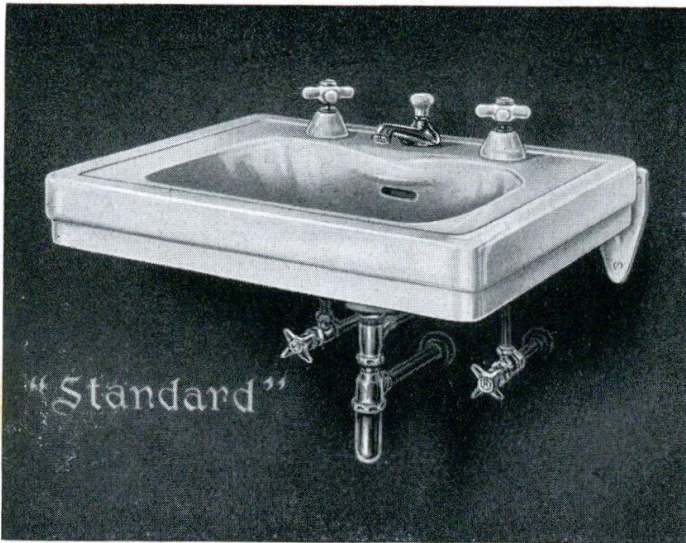

Nr. 563 (DF 337)  
 „Lido“-Waschtisch  
 auf Innenkonsolen D. R. P.

	Außenmaß	Beckengröße
Größe 1:	760 × 610	495 × 345 mm
„ 2:	685 × 560	475 × 345 „
„ 3:	610 × 510	425 × 310 „
„ 4:	510 × 455	350 × 265 „

Diese Waschtische können je nach Wunsch für Innen- oder Außenkonsole geliefert werden und ist dies in der Bestellung besonders zu vermerken



Nr. 564 (DF 340)  
 „Cuba“-Waschtisch  
 auf Innenkonsolen D. R. P.

Außenmaß . . . . .	640 × 560 mm
Beckengröße . . . . .	510 × 360 „

Dieser Waschtisch kann je nach Wunsch für Innen- oder Außenkonsole geliefert werden und ist dies in der Bestellung besonders zu vermerken



Nr. 565 (DF 343)  
 „Helvetia“-Waschtisch  
 auf Innenkonsolen D. R. P.

Außenmaß . . . . .	630 × 580 mm
Beckengröße . . . . .	480 × 350 „

Dieser Waschtisch kann je nach Wunsch für Innen- oder Außenkonsole geliefert werden und ist dies in der Bestellung besonders zu vermerken

Näheres über Innenkonsole siehe S. 42

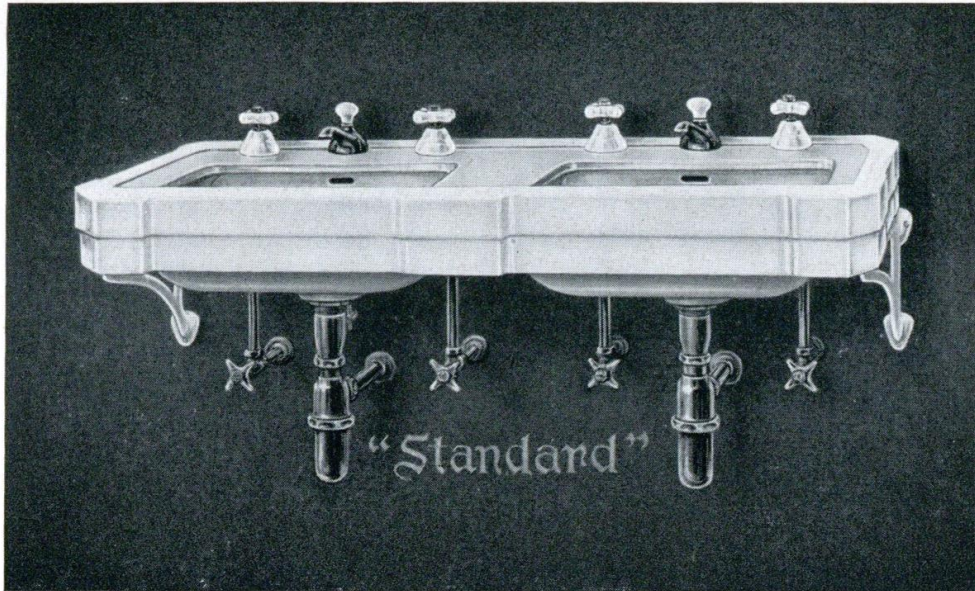

Nr. 566 (DF 84) „Cypern“-Doppelwaschtisch

Außenmaß . . . . 1210 × 573 mm

Beckengröße . . . . 470 × 340 mm



Nr. 567 (DF 345) „Kreta“-Waschtisch mit Mundspülbecken

Außenmaß . . . . 1000 × 550 mm      Beckengröße . . . 480 × 350 mm

Mundspülbecken . . . . . 240 × 240 mm



Nr. 600 (4144) Waschtisch  
m. Spritzrand, 2 Hahnlöchern  
und Exzenterloch

Außenmaß ca. 650×570 mm  
Beckengröße „ 470×350 „

**Zubehör:**

Untertischbatterie mit Zug-  
knopf, Geruchverschluss mit  
Rohr und Rosette

oder: Ablaufvorrichtung  
mit Klapphebel, 2 Stand-  
hähne für K und W, 2 email-  
lierte Konsolen

Armaturen vernickelt oder  
verchromt

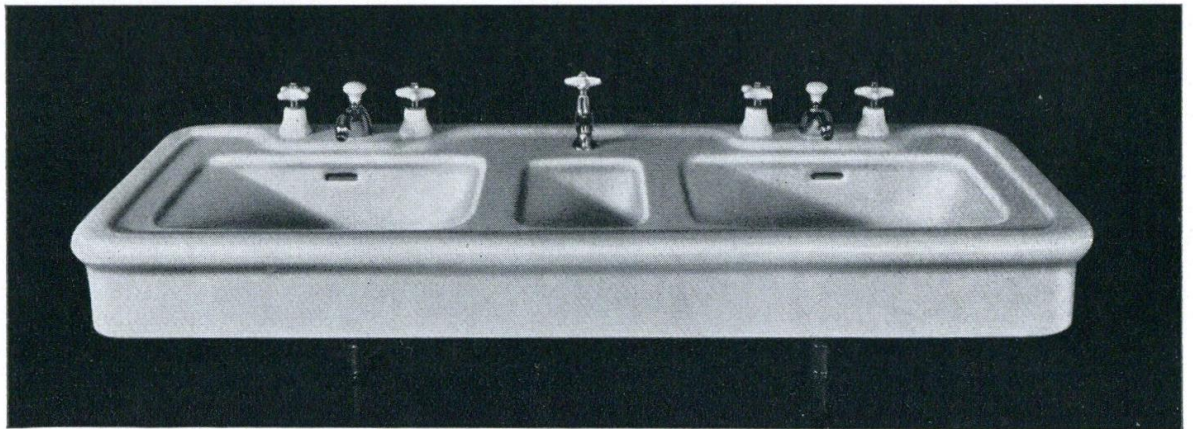

Nr. 601 (4236) mit 2 Wasch- und 1 Gurgelbecken

Außenmaß ca. 1570×570 mm

Nr. 602 (4227)

„ 1 „ „ 1 „

„ „ 1020×570 „

Armatur nach Wahl

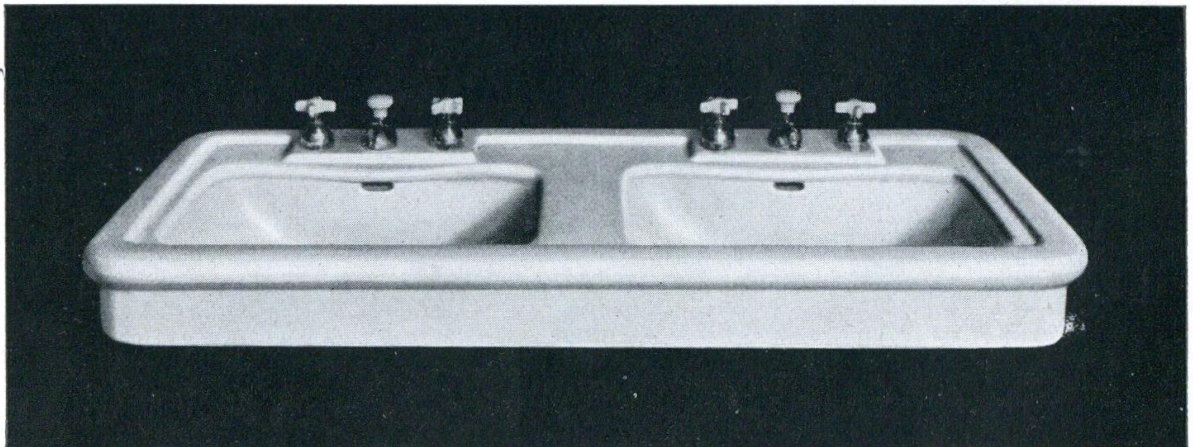

Nr. 603 (4234) Doppelwaschtisch, Außenmaß ca. 1250×570, Beckengröße ca. 495×360 mm

Zubehör: 2 Untertischbatterien oder 4 Standhähne für K und W, 2 Exzenterabläufe, Geruch-  
verschlüsse mit Verlängerungsrohren und Wandrosetten, emaillierte Konsolen

Nr. 600 - 603 Auch mit Feuerfonfüßen und Wandhaltern lieferbar



Nr. 650 (2220) **Ärztewaschtisch**  
aus „Keravit“, für Konsolbefestigung

Größe	1	2
Außenmaß	700 × 530	635 × 460 mm
Beckengröße	510 × 300	465 × 255 „



Nr. 651 (2221) **Ärztewaschtisch**  
aus „Keravit“, für Konsolbefestigung,  
mit Ausbuchtung f. Standrohr-Ablauf-  
ventil

Größe	1	2
Außenmaß	700 × 530	635 × 460 mm
Beckengröße	510 × 300	465 × 255 „



Nr. 652 (2223 Z) **Ärztewaschtisch**  
aus „Keravit“, mit Z-Befestigung (siehe  
Seite 37) und mit Ausbuchtung für  
Standrohr-Ablaufventil

Außenmaß	. . . . .	630 × 460 mm
Beckengröße	. . . . .	510 × 300 „

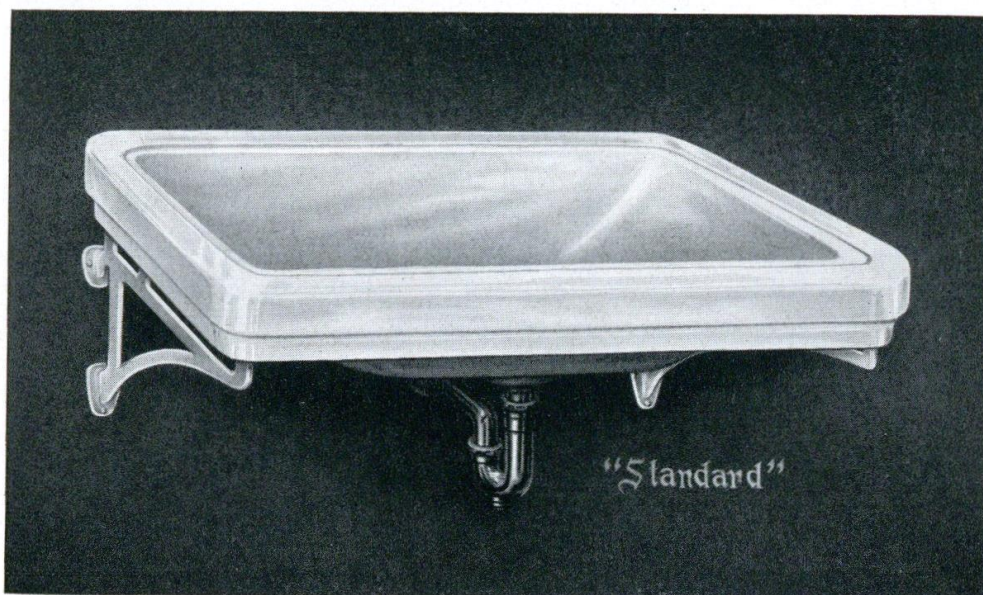

Nr. 653 (DF 350) „Hospital“-Ärztewaschtisch ohne Überlauf  
Außenmaß 630 × 460 mm                      Beckengröße 500 × 330 mm  
700 × 530 „    570 × 410 „

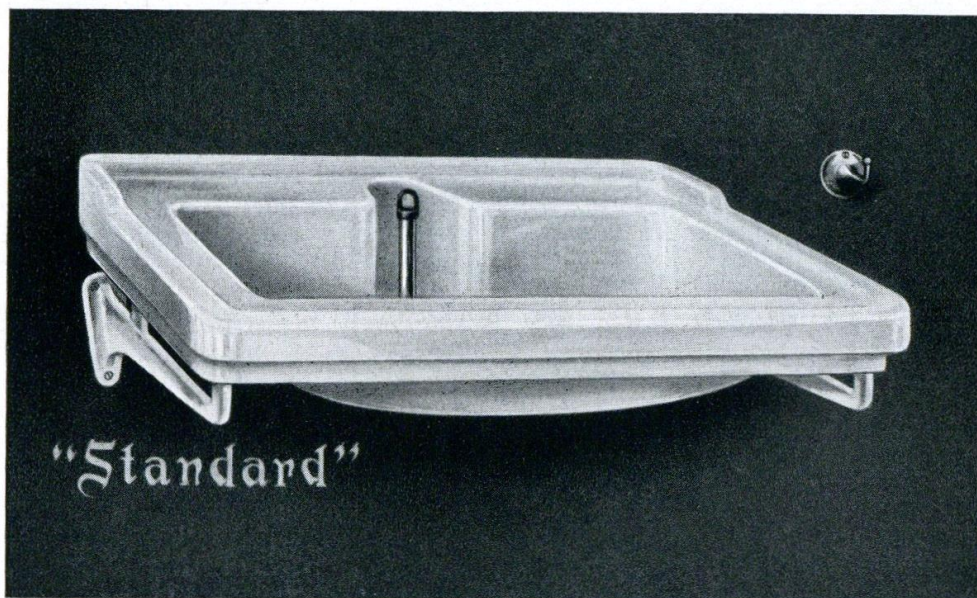

Nr. 654 (DF 351)  
„Medicus“-Ärztewaschtisch für Standrohr Ab- und Überlauf  
Außenmaß 635 × 475 mm                      Beckengröße 515 × 330 mm

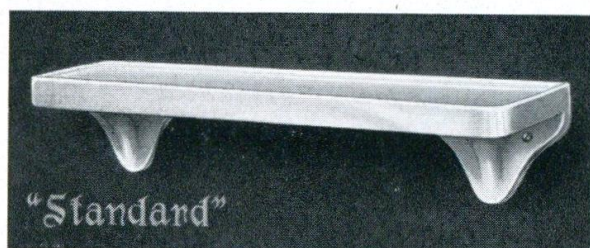

Nr. 655 (DF 8500)  
Ablegeplatte  
Abmessg. 600 × 135 mm



**Ärztewaschtische**  
sind noch in einer Anzahl weiterer  
Modelle sowohl aus Hartsteingut  
als auch aus Hartporzellan und  
Edel-Feuerton lieferbar  
Bei Bedarf bitte Sonderangebot  
anzufordern

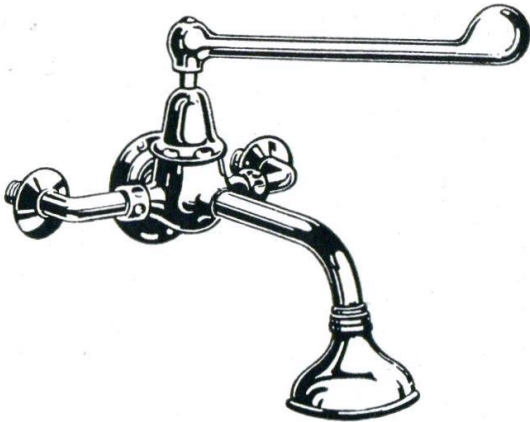

Nr. 660 Ärztewaschtischbatterie  $\frac{1}{2}$ "  
mit Armhebelbetätigung, Winkelverschrau-  
bungen und Wandrosetten

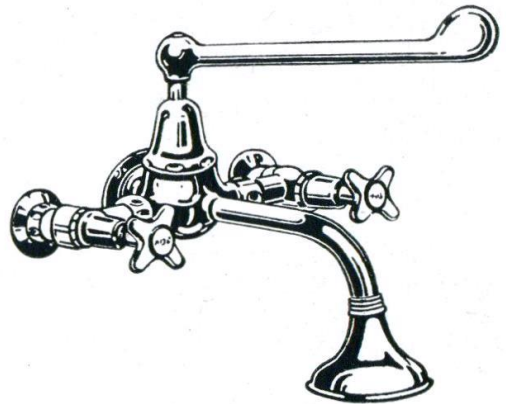

Nr. 661 Ärztewaschtischbatterie  $\frac{1}{2}$ "  
mit Armhebelbetätigung, geraden Anschluß-  
stücken und vorgebauten Eckregulierventilen

Ausführung: a) mit Mundstück und Strahlregler  
b) „ gegossenem Brausekopf, umstellbar für Brause und Strahl

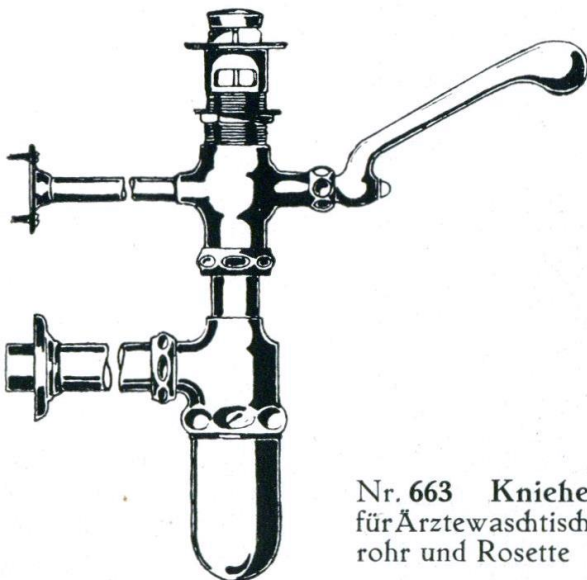

Nr. 663 Kniehebel = Ablaufvorrichtung  
für Ärztewaschtisch, mit Siphon, Verlängerungs-  
rohr und Rosette

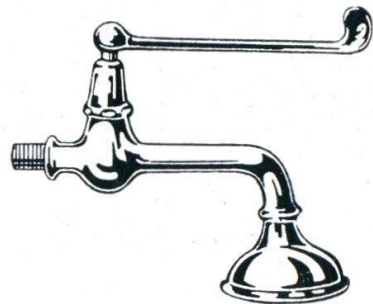

Nr. 662 Ärztewaschtischhahn  $\frac{1}{2}$ "  
mit Armhebelbetätigung und Brausekopf



F Nr. 1201  
Ecken vorn stark abgerundet

„Helgoland“ 2  
650 × 550 490 × 350 mm

„Helgoland“ 1  
590 × 500 430 × 300 mm

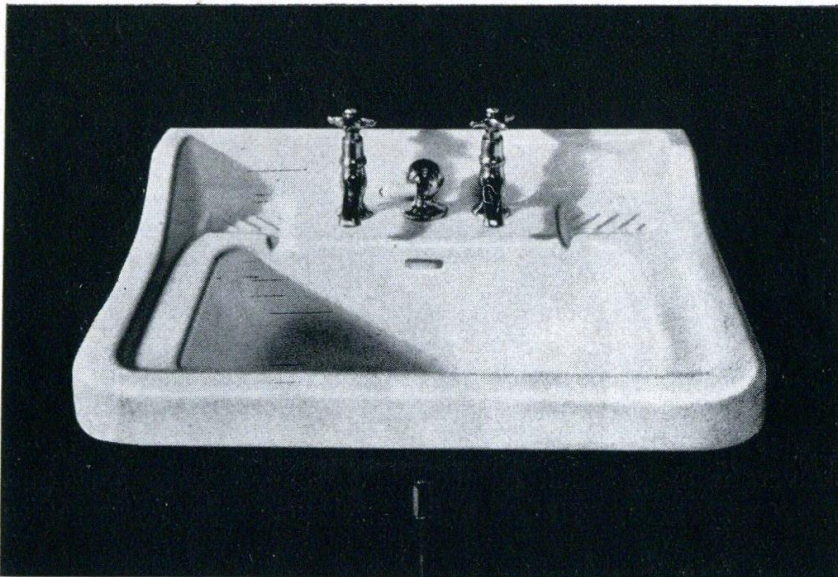

F Nr. 1205 Stapel-  
Waschtisch, mit Rückwand

„Passau“ 3  
700 × 530 490 × 320 mm

„Passau“ 2  
630 × 470 440 × 280 mm

„Passau“ 1  
580 × 430 410 × 250 mm  
mit Schlitzüberlauf

„Paderborn“ 2  
630 × 470 470 × 270 mm

„Paderborn“ 1  
580 × 430 440 × 240 mm  
mit offenem Überlauf

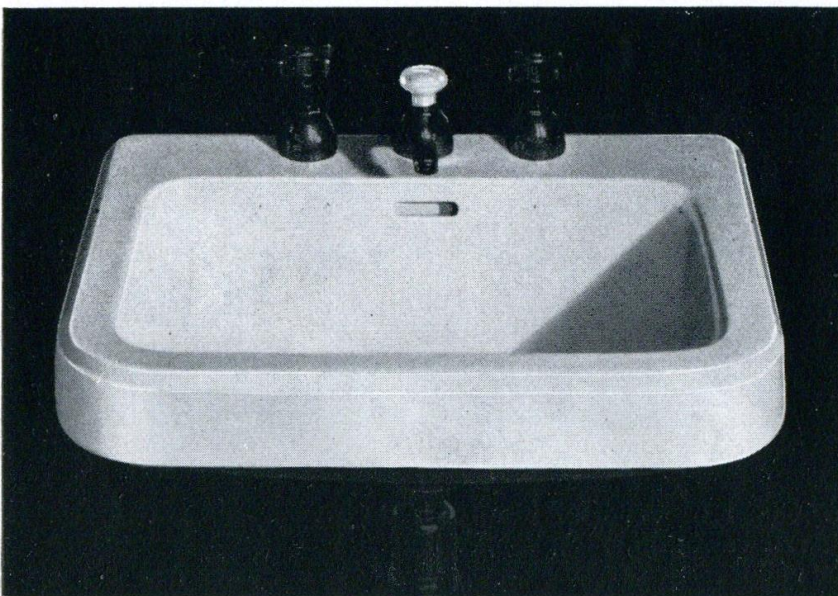

F Nr. 1220

„Münster“

Außenmaß 570 × 470 mm  
Innenmaß 470 × 310 „

wird auch mit offenem Über-  
lauf geliefert

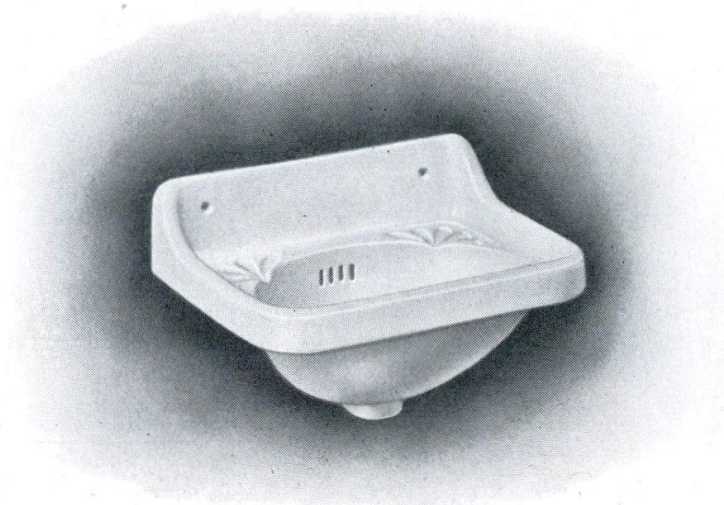

**Waschtisch Nr. 1** aus deutschem Feuerton

Breite 400 mm, Vorsprung 290 mm, Schale i. L. 300 mm lang, 190 mm breit, 120 mm tief

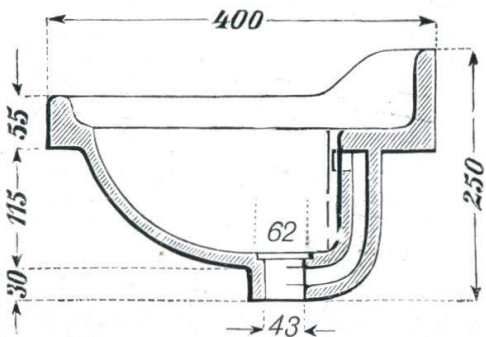
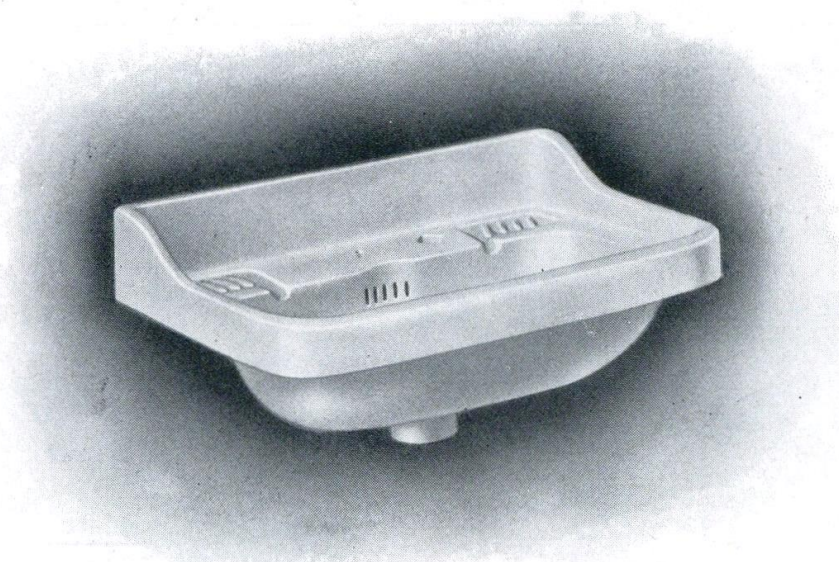

**Waschtisch Nr. 2** aus deutschem Feuerton

Größe	1	2	
Breite . . . . .	480	540	mm
Vorsprung . . . . .	380	400	"
Schale i. L. . . . .	380 × 220 × 125	450 × 230 × 125	"

Mit oder ohne Hahnlöcher nach Bedarf



**Nr. 700 Waschbecken**

innen emailliert, außen gestrichen, mit vernickelten oder verchromten Ventilen und Kette und Halter sowie Befestigungsschrauben

a	b	c	d	e	f
500	235	95	55	295	180 mm

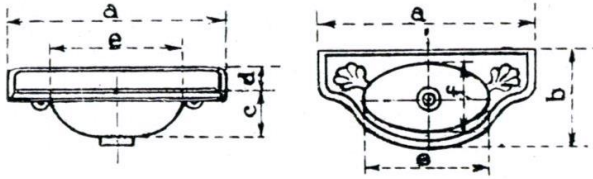

**Waschtischplatten**

auf gestrichenen Konsolen, innen spezial-emailliert, mit vereinigttem Ab- und Überlauf, mit vernickelten oder verchromten Ventilen und Kette und Halter

	a	b	c	d	e	f
Nr. 701	500	370	130	85	340	245 mm
Nr. 702	600	500	160	75	470	325 "

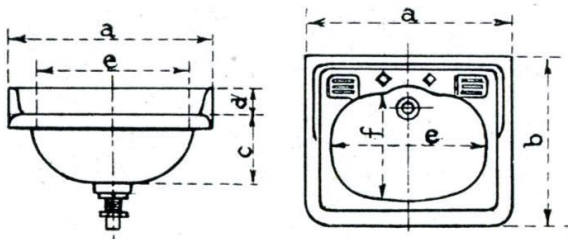

Die Waschtischplatten Nr. 701 und 702 werden auch mit 1 oder 2 Hahnlöchern zur Anbringung von Standhähnen geliefert

# Reihenwaschanlagen aus Gußeisen, emailliert

für Fabriken, Arbeitsdienstlager, Kasernen usw., hygienisch einwandfrei

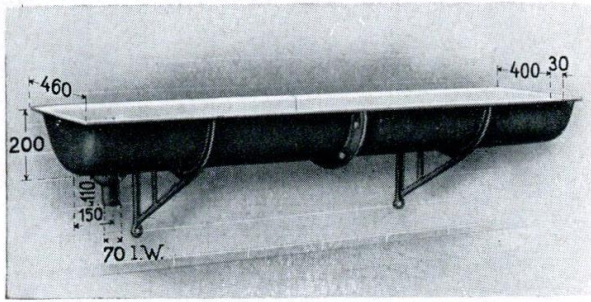

Nr. 710 einseitig, auf Wandkonsolen

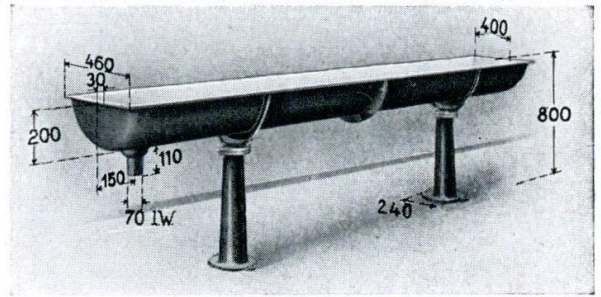

Nr. 713 einseitig, auf Säulenfüßen

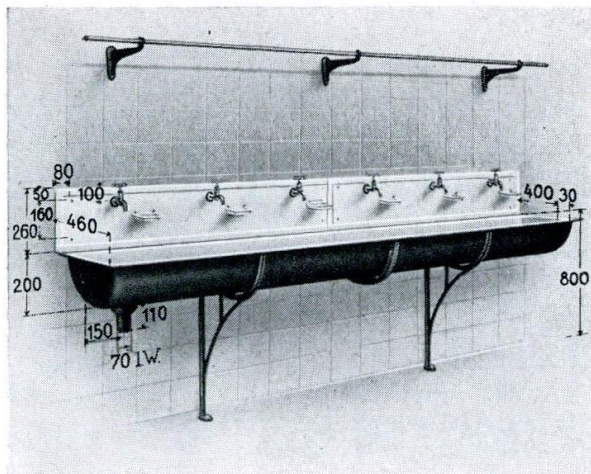

Nr. 711 einseitig, auf Fußkonsolen

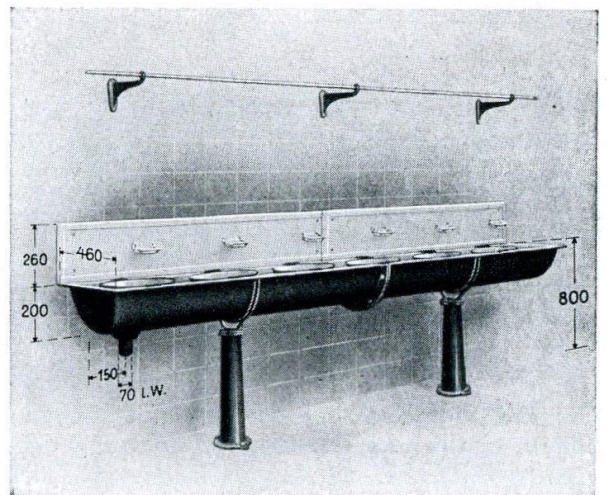

Nr. 714 eins., auf Säulenfüßen, mit Kippbecken

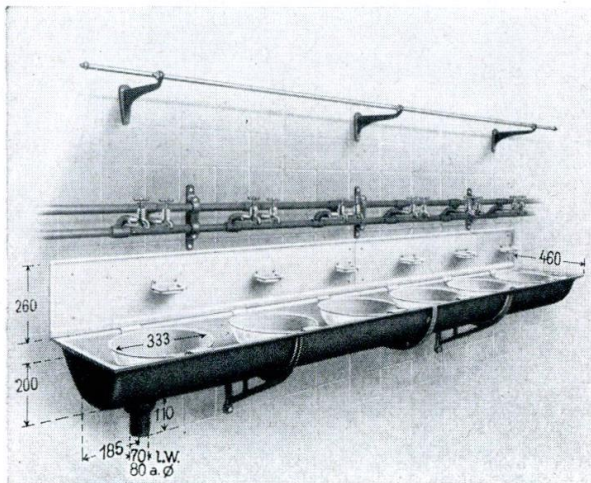

Nr. 712 eins., auf Wandkonsol., m. Kippbecken

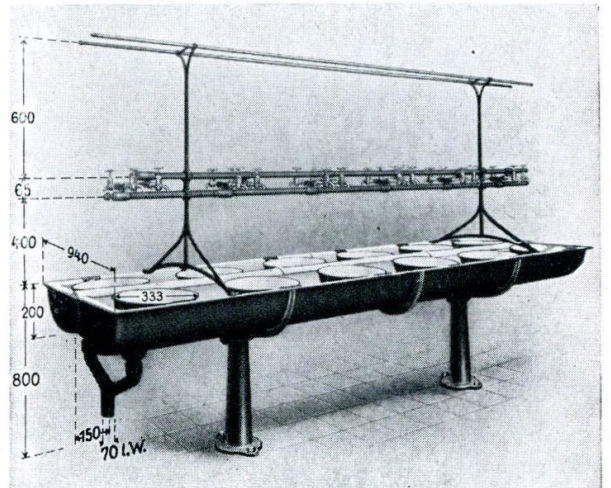

Nr. 715 doppelseitig, mit Kippbecken

Sonderdrucksachen über Reihenwaschanlagen auf Wunsch

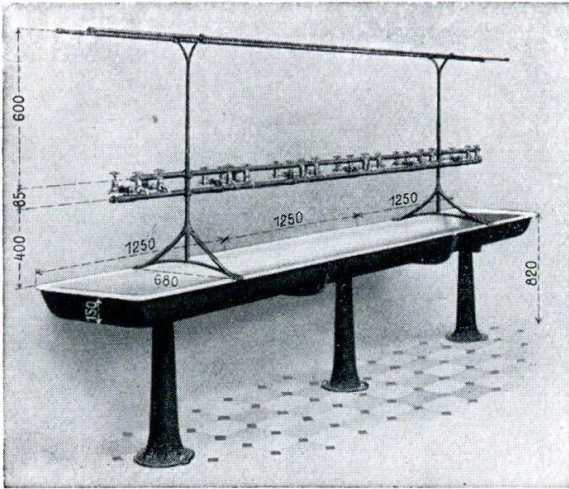

Nr. 716 doppelseitig, auf Säulenfüßen

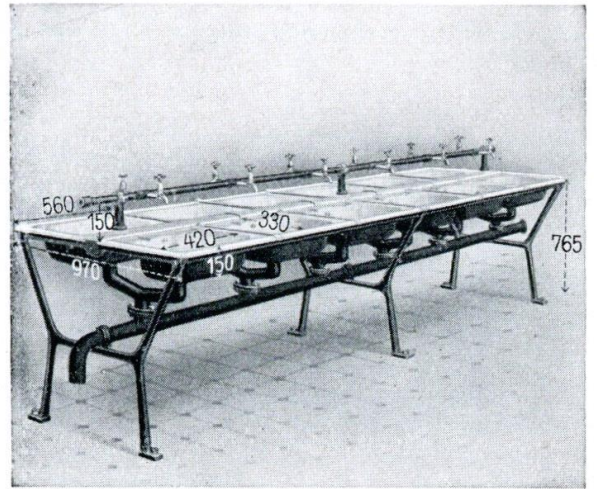

Nr. 717 doppelseitig, auf Fußgestell

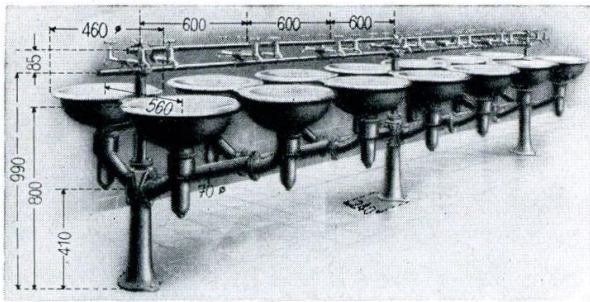

Nr. 718 doppelseitig, freistehend auf Säulenfüßen, Entleerung durch kurze Drehung der Becken DRGM.

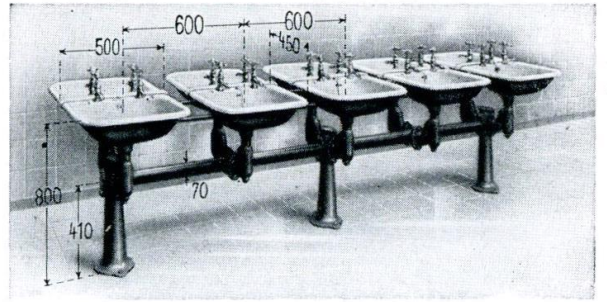

Nr. 721 doppelseitig, freistehend auf Säulenfüßen, U-förmige Becken DRGM.

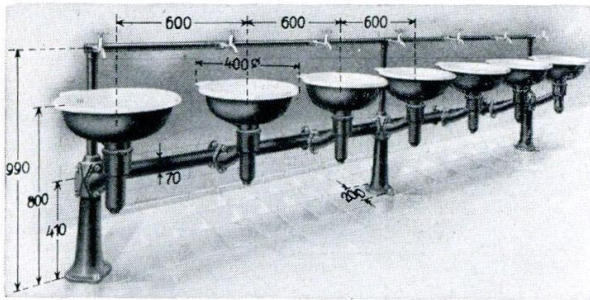

Nr. 719 einseitig, freistehend auf Säulenfüßen DRGM.

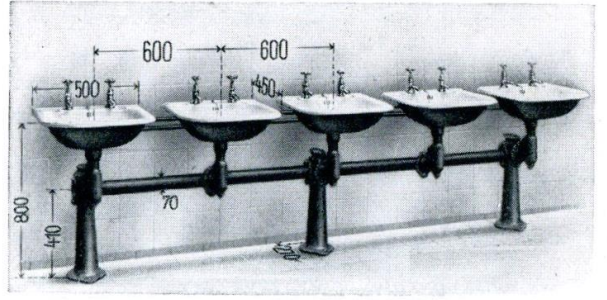

Nr. 722 einseitig, freistehend auf Säulenfüßen DRGM.



Nr. 720 Kreuzform, freistehend auf Säulenfuß DRGM.

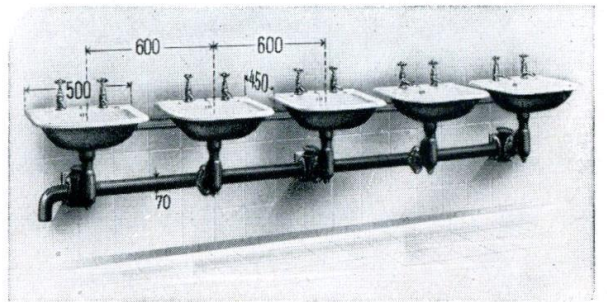

Nr. 723 einseitig, Becken frei von der Wand DRGM.

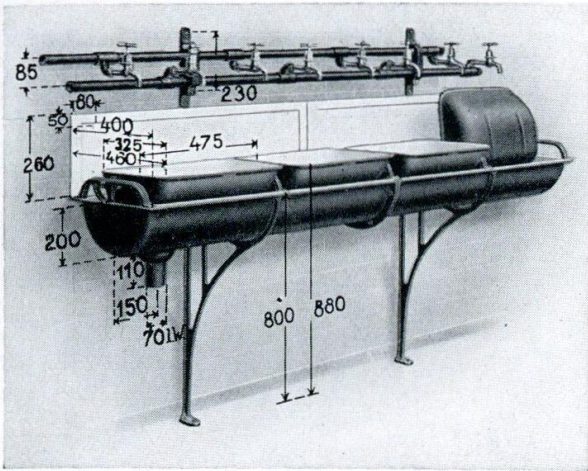

Nr. 724 einseitig, auf Fußkonsolen, mit Kippbecken

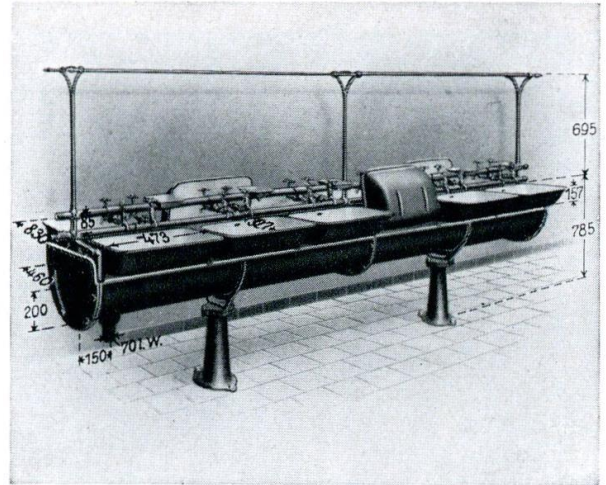

Nr. 725 doppelseitig, mit Kippbecken

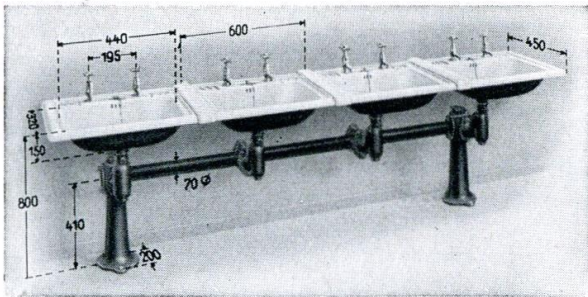

Nr. 726 einseitig, freistehend auf Säulenfüßen DRGM.

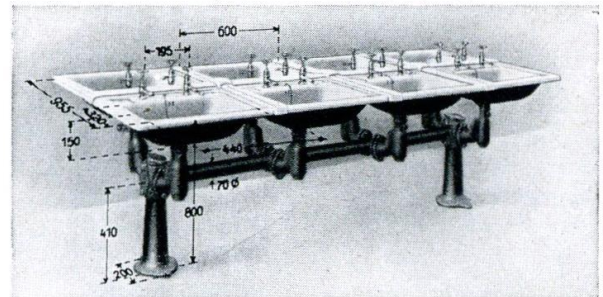

Nr. 727 doppelseitig, freistehend auf Säulenfüßen DRGM.

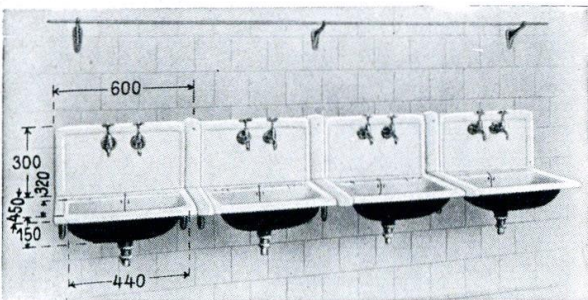

Nr. 728 einseitig, auf Wandkonsolen, mit Rückwand DRGM.

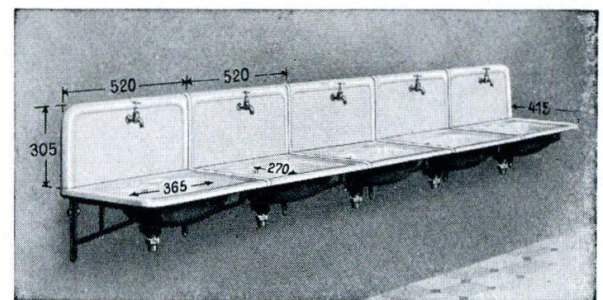

Nr. 729 einseitig, auf Wandkonsolen

**Reihenwaschanlagen** sind noch in vielen anderen Modellen, sowohl in Gußeisen emailliert, „Keravit“, „Standard“ und Edel-Feuerton lieferbar

Sonderdrucksachen auf Wunsch

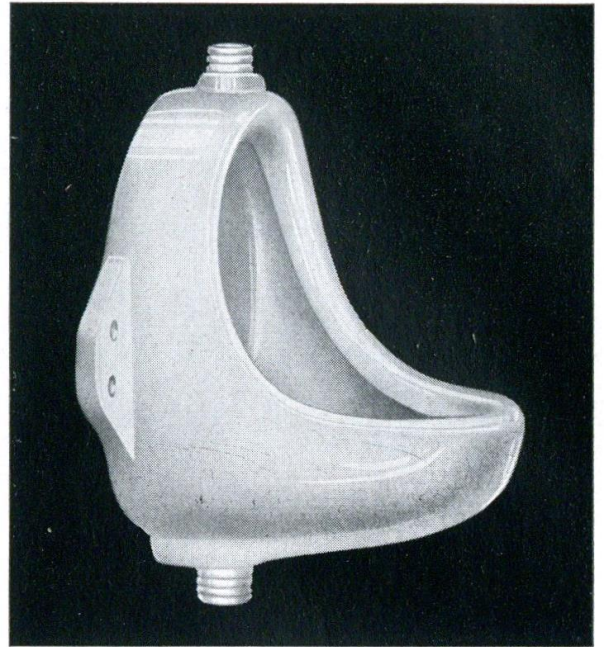
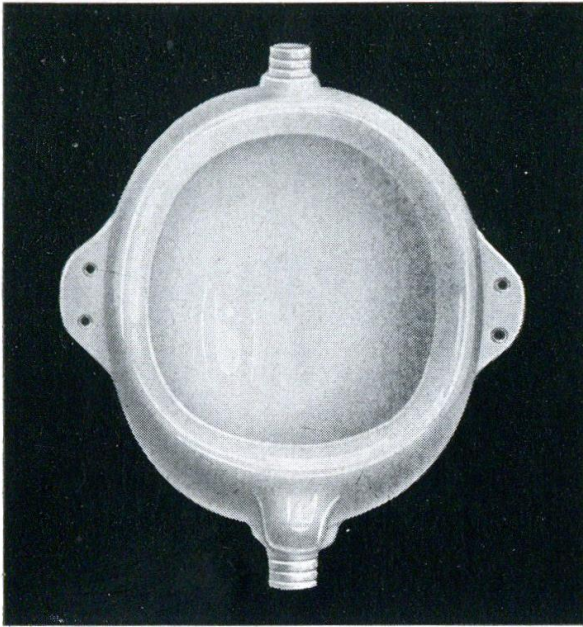

Nr. 750 runde Form			
Größe	1	2	3
Höhe . . . . .	510	470	450 mm
Breite mit Lappen .	460	380	360 "
Vorsprung . . . . .	240	230	200 "

Nr. 751 Schnabelform			
Größe	1	2	3
Höhe . . . . .	510	470	430 mm
Breite mit Lappen .	460	380	350 "
Vorsprung . . . . .	350	300	280 "

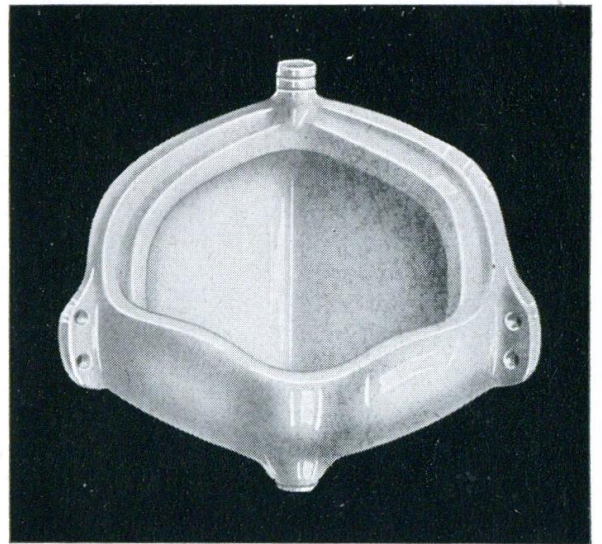
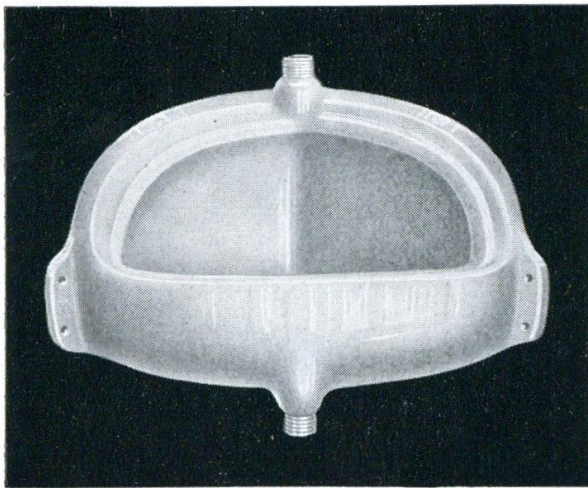

Nr. 752 für Ecke, runde Form			
Größe	1	2	3
Höhe . . . . .	410	390	345 mm
Breite mit Lappen .	500	445	405 "
Vorsprung . . . . .	370	320	300 "

Nr. 753 für Ecke, Schnabelform			
Größe	1	2	3
Höhe . . . . .	410	390	360 mm
Breite mit Lappen .	500	445	405 "
Vorsprung . . . . .	460	410	380 "

Alle Abmessungen einschließlich Lappen und Stutzen



Nr. 755 (DF 5732) „Bering“-Urinal

Vorsprung . . . . . 355 mm  
 Breite . . . . . 345 "  
 Höhe . . . . . 510 "



Nr. 756 (DF 5733) „Sofia“-Urinal  
 mit angeformtem Geruchverschluss

Vorsprung . . . . . 355 mm  
 Breite . . . . . 345 "  
 Höhe . . . . . 640 "



Nr. 757 (DF 5737) „Baffin“-Urinal

Vorsprung . . . . . 420 mm  
 Breite . . . . . 410 "  
 Höhe . . . . . 440 "

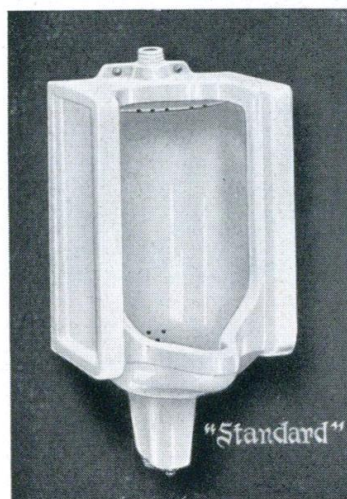

Nr. 758 (DF 5716) „Bravo“-Urinal  
 mit angeformtem Geruchverschluss

Vorsprung . . . . . 350 mm  
 Breite . . . . . 455 "  
 Höhe . . . . . 875 "

## Urinalbecken aus „Keravit“-Porzellan

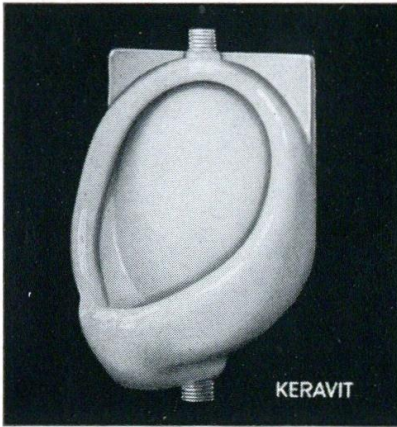

KERAVIT

Nr. 760 (2350) für flache Wand  
 Breite . . . . . 320 mm  
 Vorsprung . . . . . 360 „  
 Höhe . . . . . 520 „

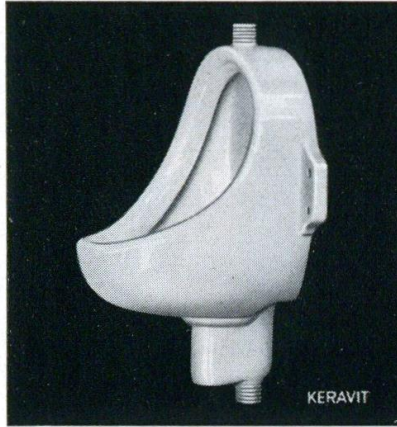

KERAVIT

Nr. 761 (2399) m. angeformtem  
 Geruchverschluß  
 Breite . . . . . 400 mm  
 Vorsprung . . . . . 320 „  
 Höhe . . . . . 590 „

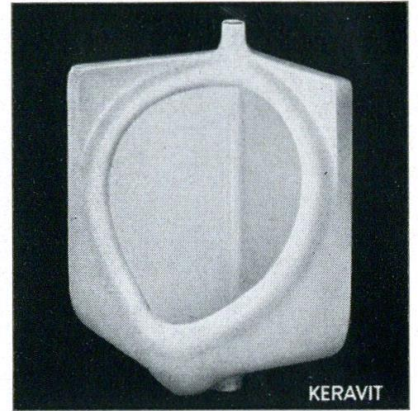

KERAVIT

Nr. 762 (2360) für Ecke  
 Breite . . . . . 400 mm  
 Vorsprung . . . . . 390 „  
 Höhe . . . . . 530 „

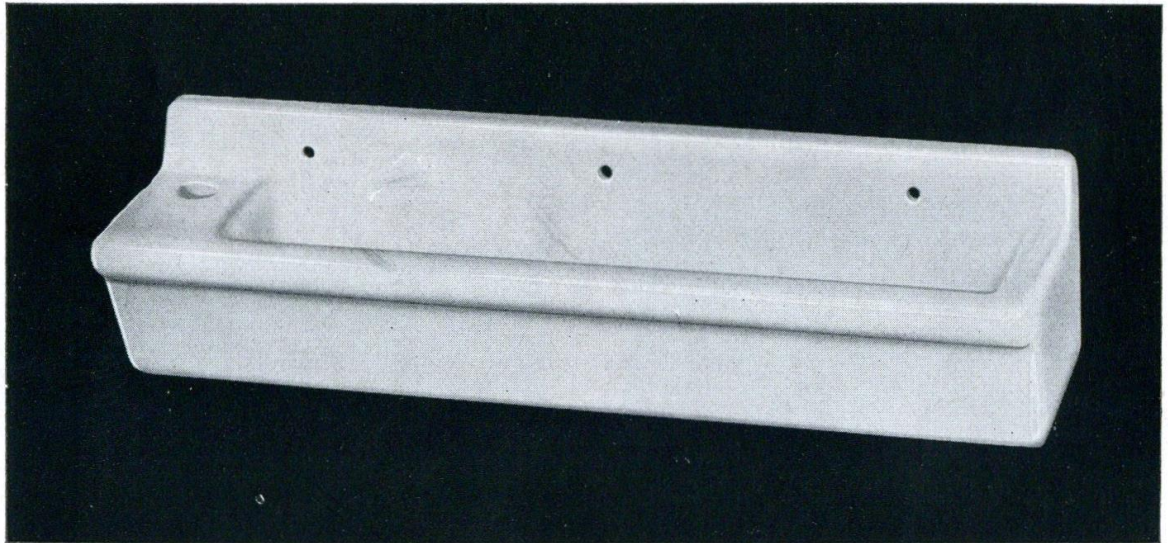

Nr. 763 (4703) **Urinalrinne** aus Edel-Feuerton  
 für Wasserspülung, mit Zulauf links, Ablauf rechts oder Zulauf rechts, Ablauf links. Ganzer  
 Vorsprung ca. 250 mm, Höhe mit Rückwand ca. 225 mm, Größe 1200, 1050, 900, 750 oder 680 mm

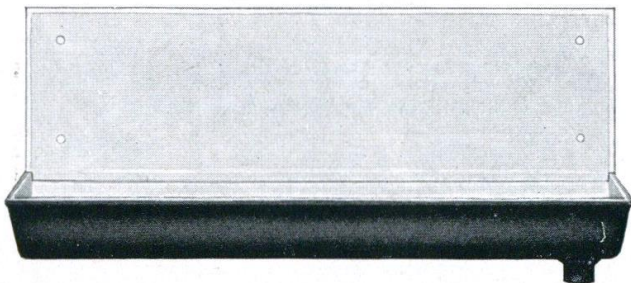

Nr. 764 **Urinalrinne** aus Gußeisen  
 innen weiß emailliert, außen asphaltiert,  
 mit 300 mm hoher Rückwand. Länge 500,  
 750, 1000, 1250, 1500, 1750, 2000 mm  
 Vorsprung . . . . . 175 mm  
 Rinnentiefe . . . . . 115 „  
 Rückwandhöhe . . . . . 280 „  
 Ablauf rechts oder links. Bei Bestellung  
 anzugeben

Nr. 764 a desgl. ohne Rückwand  
 Nr. 764 E Eckstück dazu

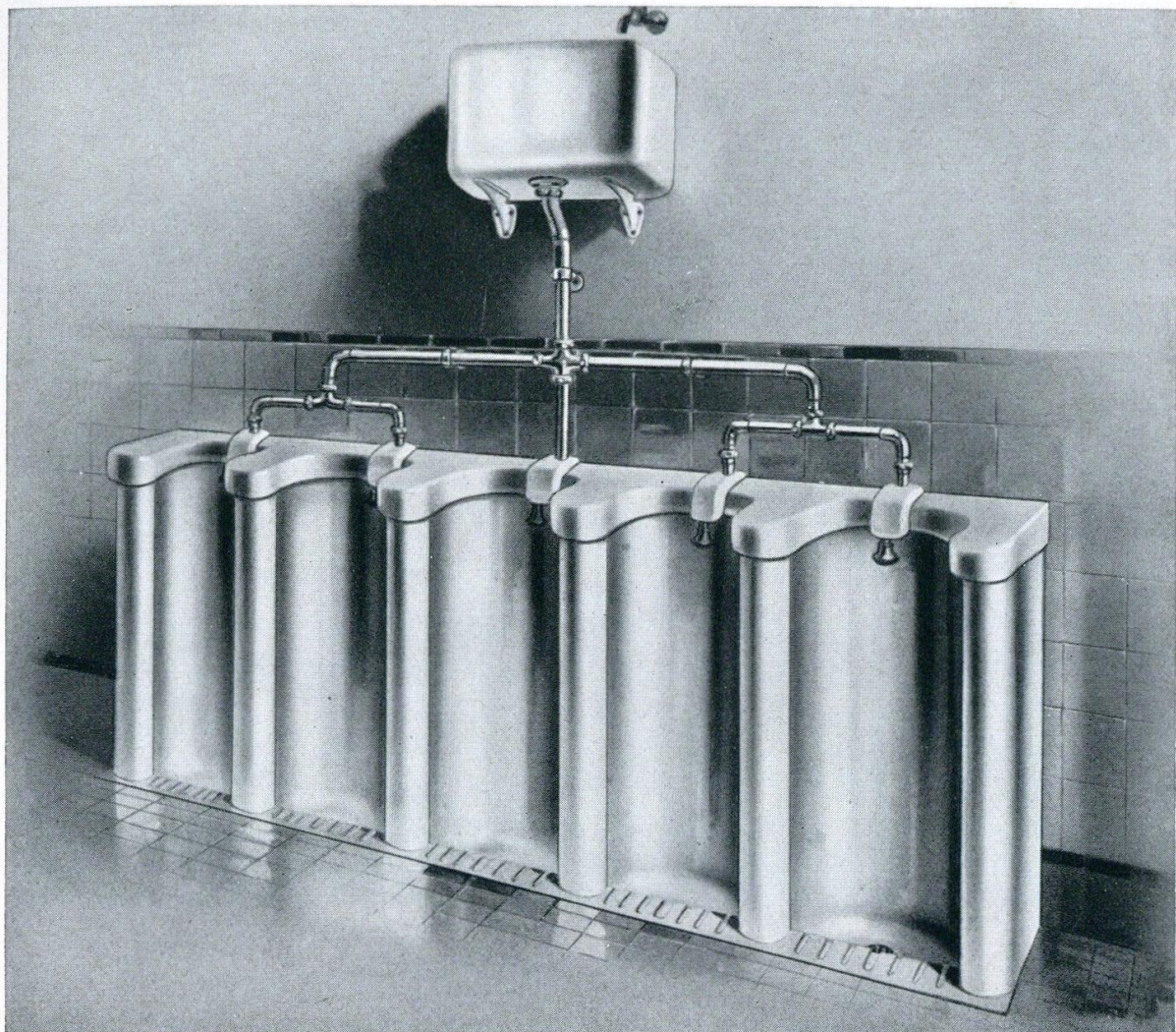

**Nr. 770 (4700) Urinalanlage**

für flache Wand oder in Verbindung mit Eckstand, mit durchlaufender Ablaufrinne, den oberen Abdeckplatten, Säulen und Fußleisten

Anlagen bis zu 7 Ständen mit 1 Spülkasten

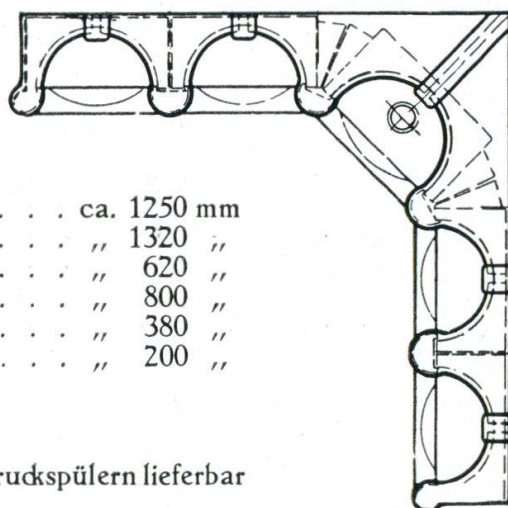

Standhöhe ohne Abdeckplatten gemessen	ca. 1250 mm
"    mit	"    1320 "
Standbreite	"    620 "
"    des Eckstandes	"    800 "
Vorsprung	"    380 "
Bodentiefe	"    200 "

Die Anlage ist sowohl mit Spülkasten als auch mit Druckspülern lieferbar



Nr. 771 (4705) **Urinalanlage**  
für flache Wand oder in Verbindung mit Eckstand, mit durchlaufender  
Ablaufrinne, niedrigen Trennwänden und Fußleisten

Anlagen bis zu 7 Ständen mit 1 Spülkasten

Standhöhe ohne Trennwand gemessen . . . . .	1250 mm
„ mit „ „ . . . . .	1380 „
Standbreite . . . . .	610 „
„ des Eckstandes . . . . .	750 „
Vorsprung . . . . .	320 „
Bodentiefe . . . . .	150 „

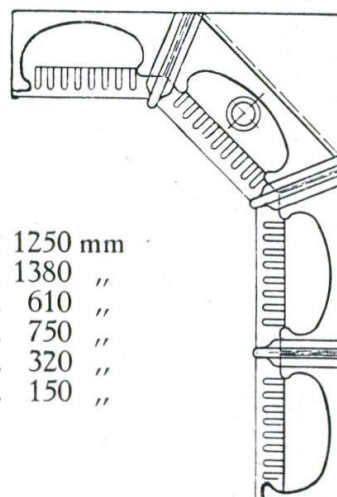

Die Anlage ist sowohl mit Spülkasten als auch mit Druckspülern lieferbar

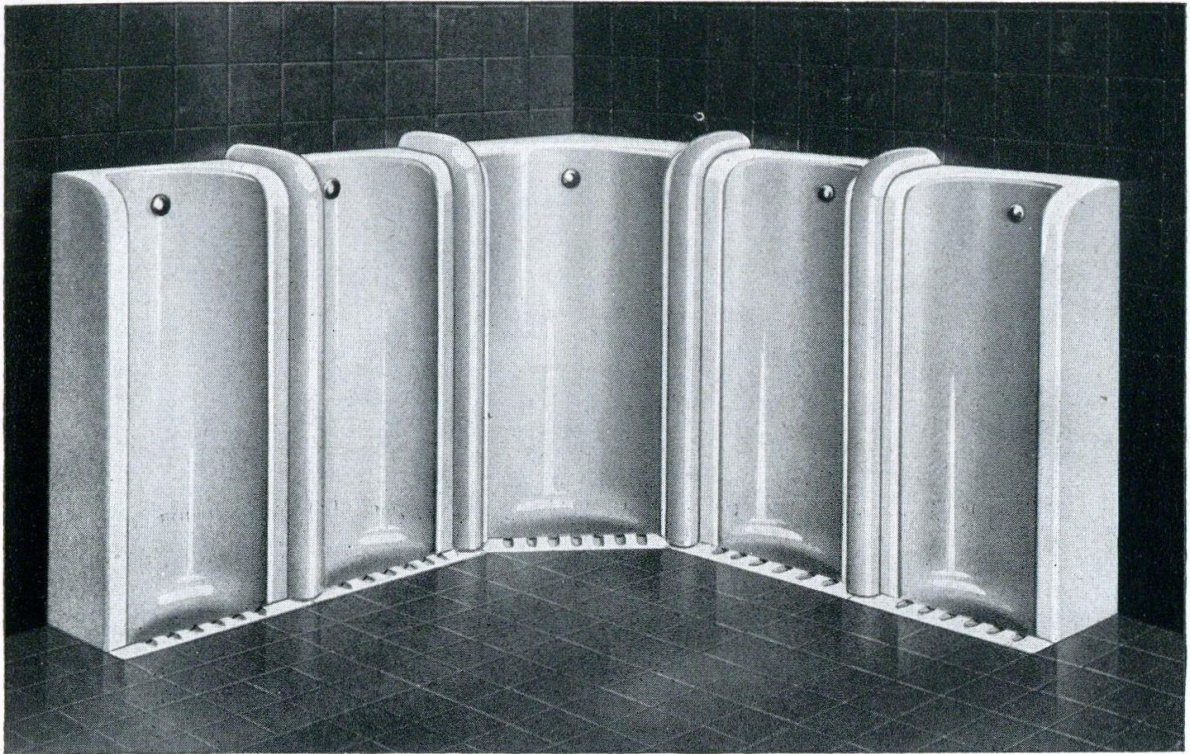

Nr. 772 (4710)

Urinalanlage für flache Wand oder in Verbindung mit Eckständen

- Ausführung A: mit niedrigen Trennwänden  
(wie abgebildet)  
" B: mit hohen Trennwänden

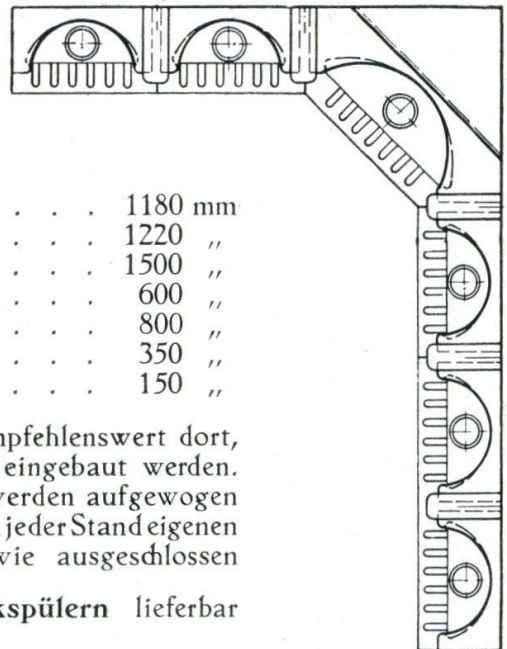

Standhöhe ohne Trennwand gemessen . . . . .	1180 mm
" mit niedriger Trennwand gemessen . . . . .	1220 "
" mit hoher Trennwand " . . . . .	1500 "
Standbreite . . . . .	600 "
Standbreite des Eckstandes . . . . .	800 "
Vorsprung . . . . .	350 "
Bodentiefe . . . . .	150 "

**Jeder Stand hat eigenen Ablauf.** Besonders empfehlenswert dort, wo Urinalanlagen in Erd- oder Obergeschossen eingebaut werden. Die etwas höheren Kosten der mehrfachen Siebe werden aufgewogen durch die unbedingte Gewähr für beste Isolierung. Da jeder Stand eigenen Ablauf hat, ist jegliche Verstopfung so gut wie ausgeschlossen

Mit Spülkasten sowohl als auch mit Druckspülern lieferbar

Die Stände werden auch als Einzelstände geliefert

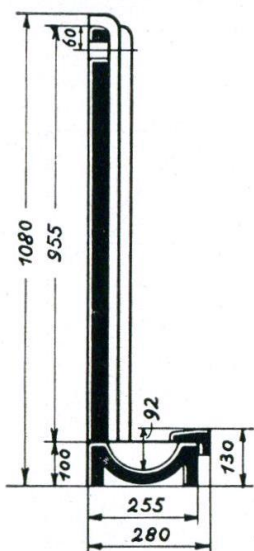

Ausführung A

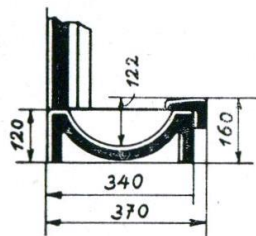

Ausführung B

Nr. 773 (4717)  
**Platten-Urinalanlage** aus Edel-Feuerton, in beliebigen Längen  
 zusammenstellbar, die **Rückwände** mit angeformten **Deckleisten**,  
 die **Endstücke** mit verstärkter **Wulst**, einschl. **Ablaufrinne** und  
 losen **Fußleisten**

**Auch mit Anordnung für Ecke lieferbar**

Ausführung A: Vorsprung der Rinne . . . . .	255 mm
B: . . . . .	340 "
Standbreite (Baulänge) . . . . .	500 "

Nr. 774 (4716) **Einzelstand** mit 340 mm breiter Rinne



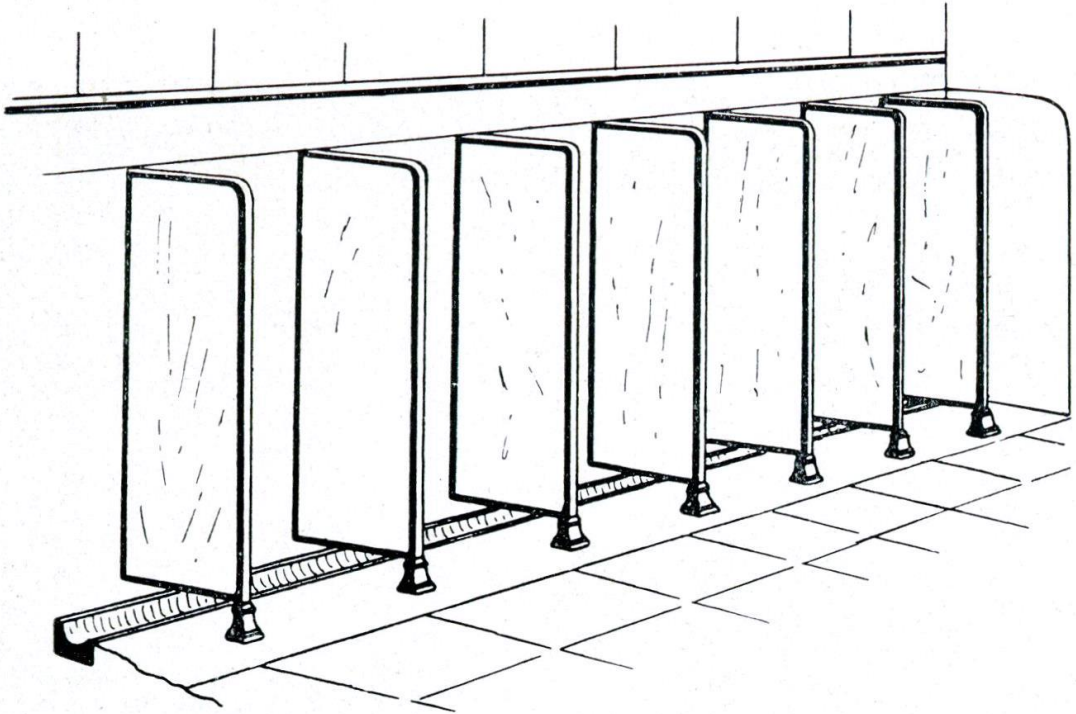

Nr. 778 „Torfit“-Urinalanlage, rot mit schwarz-grauem Gesims, ohne Wasserspülung, geruchfrei, für Schulen, Fabriken, Bahnhöfe usw. vorzüglich bewährt – Verlangen Sie Sonderangebot unter Beifügung einer Raumskizze

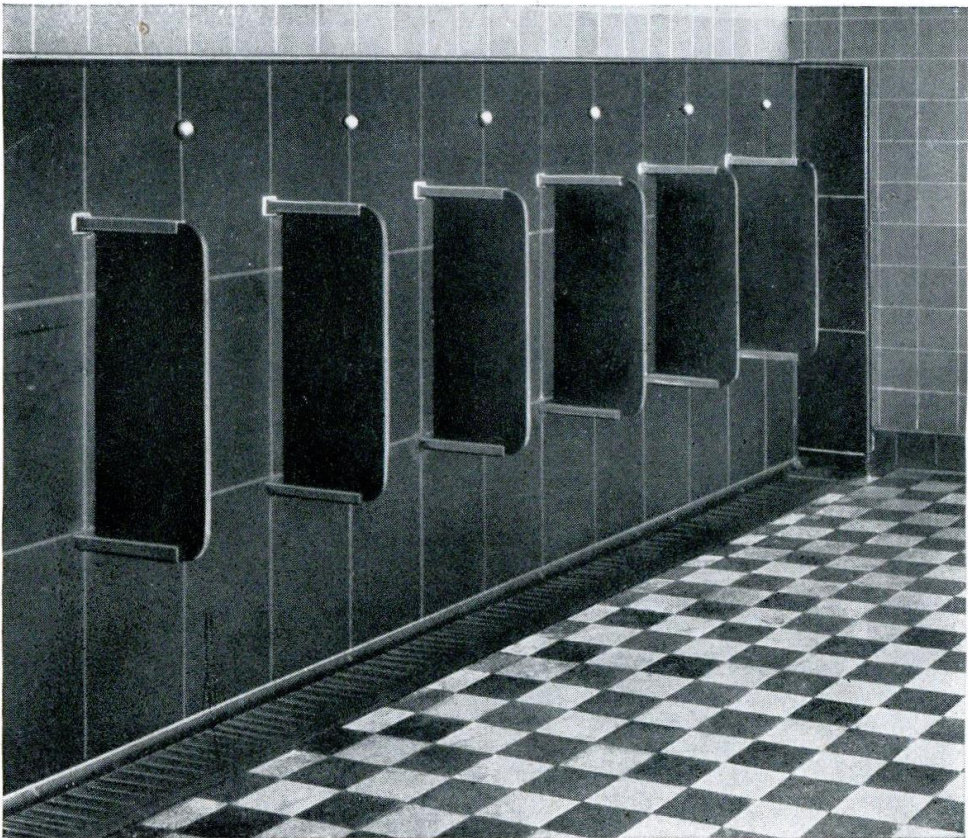

Nr. 779 Urinalanlage  
aus braun-glasierten Steinzeugplatten (500×300 mm) mit vernickelten Spritzköpfen und automat. Steinzeug-Spülkasten, Trennwände (700×350 mm) mit Schienen oder Halteeisen, Rinne mit Ölsiphon und Fußleisten

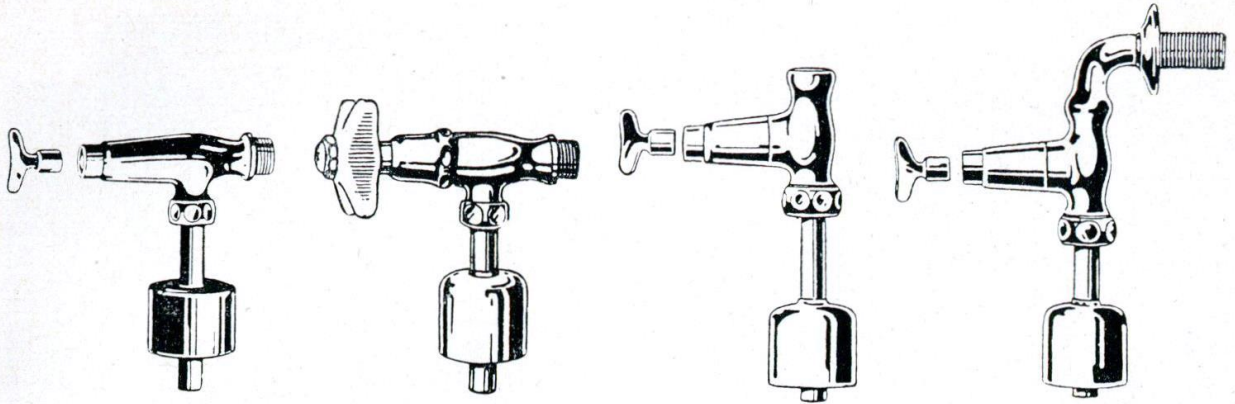

Nr. 780

Nr. 781

Nr. 782

Nr. 783

sämtlich in  $\frac{3}{8}$  und  $\frac{1}{2}$ "

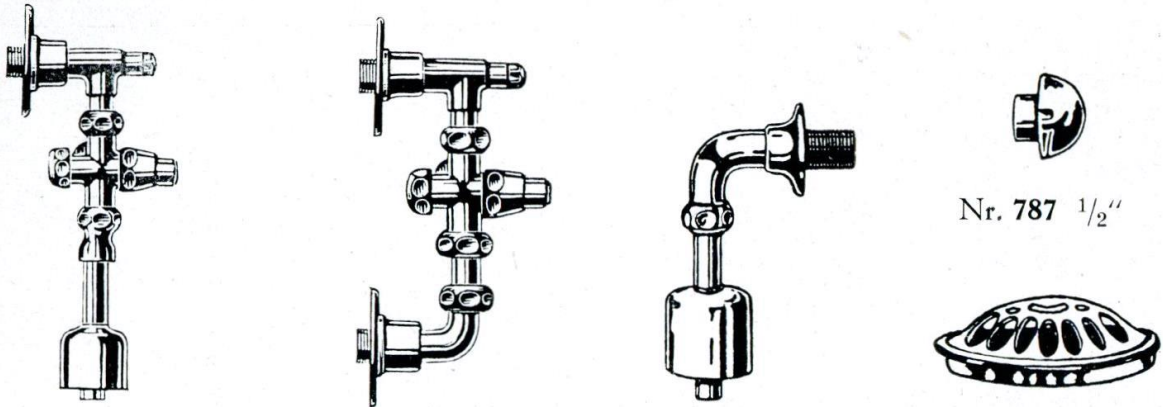

Nr. 784 Einlaufhahn mit Druckknopf,  $\frac{1}{2}$ "

Nr. 785 Spülhahn für Feuertönstände  $\frac{1}{2}$ "

Nr. 786  $\frac{3}{8}$  und  $\frac{1}{2}$ "

Nr. 788 Kugelablaufsieb Messing vernickelt



Nr. 790 P.P.-Spülrohr aus Kupfer, mit Berieselungslöchern, nahtlos gezogen, in Fabrikationslängen, Außendurchmesser 15 mm



Nr. 789 Urinalsiphon 2" l. W., mit vernickelter oder verchromter Platte, 130 mm Durchmesser

Nr. 791 Spülrohr = Verkleidung  
Nickelin poliert  
Kupfer poliert  
Messing poliert  
Zinkblech roh

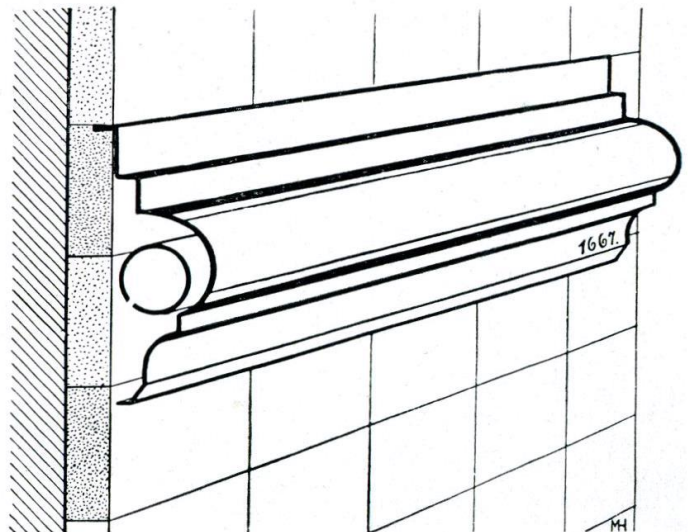

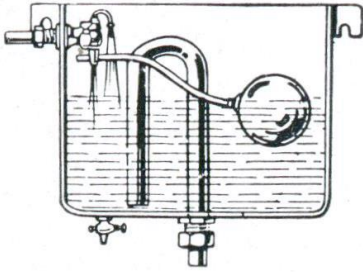

Nr. 800 Zeitspülkasten aus Gußeisen für Urinalanlagen, mit Bleisauger u. kräftigem Schwimmerhahn, beliebig einstellbar, innen emailliert, außen gestrichen

Inhalt . . . . . 9, 12, 18, 24 Liter

Auch in verzinktem Eisenblech lieferbar

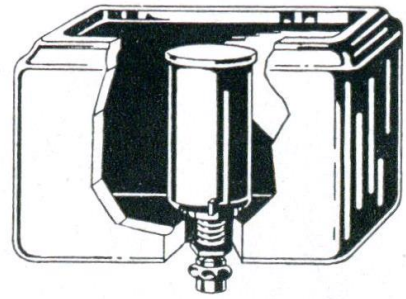

Nr. 801 Zeitspülkasten aus Feuerton für Urinalanlagen, mit automatisch wirkender Kupfer-Saugglocke, Abgang 1 1/4", Außenteile vernickelt, Inhalt 17, 20, 24, 28 Liter

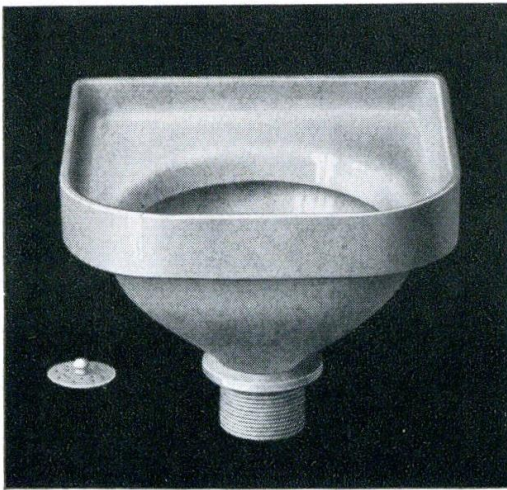

Nr. 802 Becken aus Steingut für „Seekranke“, mit Randspülung und Siebeinlage, äußerer Durchmesser 480 mm

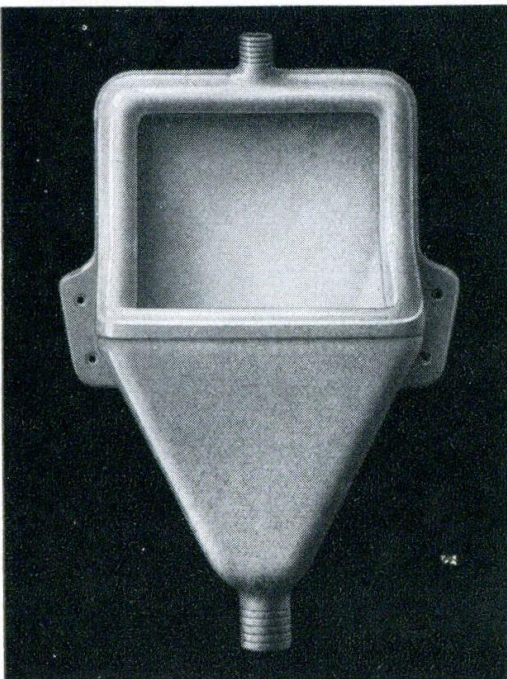

Nr. 804 Speibecken aus Steingut Höhe 480 mm, Breite 380 mm



Nr. 803 (4361) Mundspülbecken aus Edel-Feuerton, mit Wandflansch für die Befestigung, das Becken mit Randspülung und Zulauf von oben, mit Urinal-Eckhahn, Einlaufspund und Metallsiphon



Nr. 810 Bidet aus „Keravit“-Porzellan in kantiger, moderner Form, mit Messing=vernickelten Füllhähnen für kaltes und warmes Wasser, Ab- und Überlaufvorrichtung mit Umlegehebel sowie Messing=vernickeltem Siphon mit Verlängerungsrohr und Rosette



Nr. 811 Bidet aus „Keravit“-Porzellan in kantiger, moderner Form, mit kompletter Unterbeckenbatterie mit Umschaltung für Beckenfüllung und Unterdusche, Ab- und Überlaufvorrichtung mit Zugknopf, Siphon mit Verlängerungsrohr und Rosette



Nr. 812 (DF 5000) MENLO-Bidet komplett mit Bidetbatterie für Untermontage mit nichtsteigender Spindel u. auswechselbarem Sitz, Unterdusche mit Regulierventil für Spülrand und Unterdusche, Ab- und Überlaufvorrichtung  $1\frac{1}{4}$ "", Exzenterbetätigung durch Hubknopf, Zuflußrohre  $\frac{3}{8}$ "", für Quetschverschraubung mit Bodenrosetten  
Länge 670 mm, Breite 390 mm, Höhe 385 mm



Nr. 813 (DF 5027 S) NERVI-Bidet komplett mit Bidetbatterie für Untermontage mit nichtsteigender Spindel und auswechselbarem Sitz, Umstellventil für Spülrand u. Unterdusche, Ablaufventil mit Stopfen, kleinem Kettenhalter mit Kugelkette  
Länge 600 mm, Breite 350 mm, Höhe 390 mm  
Dieses Bidet ist nur in Verbindung mit der vorstehend beschriebenen Armatur lieferbar

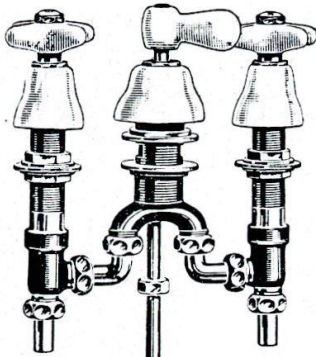

Nr. 820 Bidetbatterie  
für Untermontage, verstellbar

Nr. 820 Ru desgl. mit Rohr-  
unterbrecher

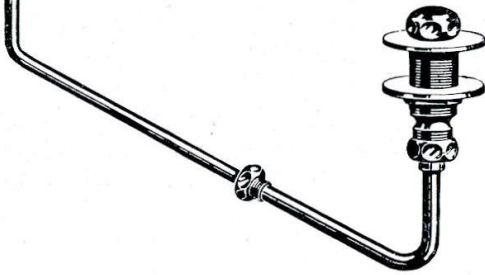

Nr. 821 Rohrverbindung  $\frac{1}{2}$ "  
zu Bidethähnen und -batterien, 370 mm  
lang, Rohrdurchmesser 16 mm, mit  
Quetschverschraubung

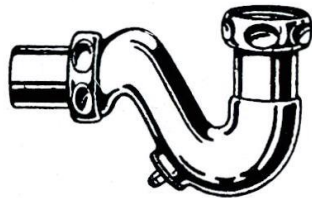

Nr. 822 Bidetsiphon, Wasserstand 50 mm, mit Verlängerungsrohr  
200 mm mit Klemmrosette



Nr. 823 Bidethahn  
mit Glocke und Seesterngriff  
aus Porzellan

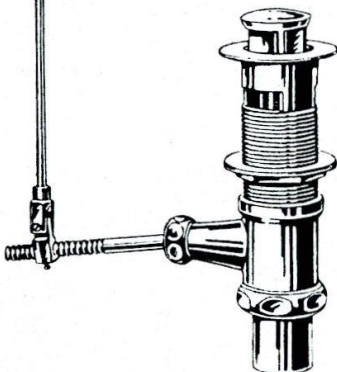

Nr. 281 Zuggarnitur  
Knopf und Glocke aus Porzellan

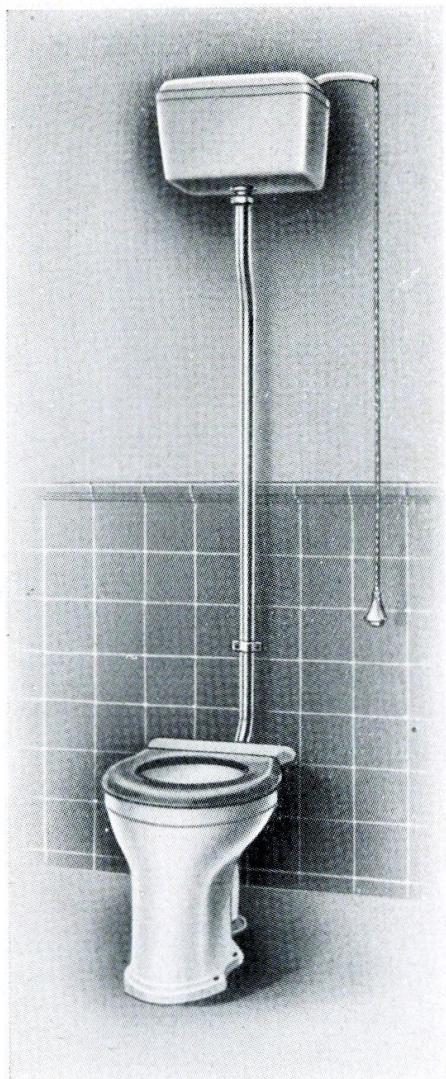

Nr. 825  
Einfache Klosettanlage

Klosettkörper (Flachspüler) aus Hartstein-  
gut, Feuerton oder Porzellan, mit ver-  
schiedenen Abgängen, poliertem Buchen-  
sitz ohne Deckel, mit Sitzschrauben,  
Spülkasten (9 Liter) aus Gußeisen, innen  
emailliert, ohne Deckel, einfachem, verni-  
keltem Kettenzug mit Porzellangriff, Blei-  
oder Stahlspülrohr, vernickeltem Rohrband,  
Spülrohrverbinder und Bodenschrauben

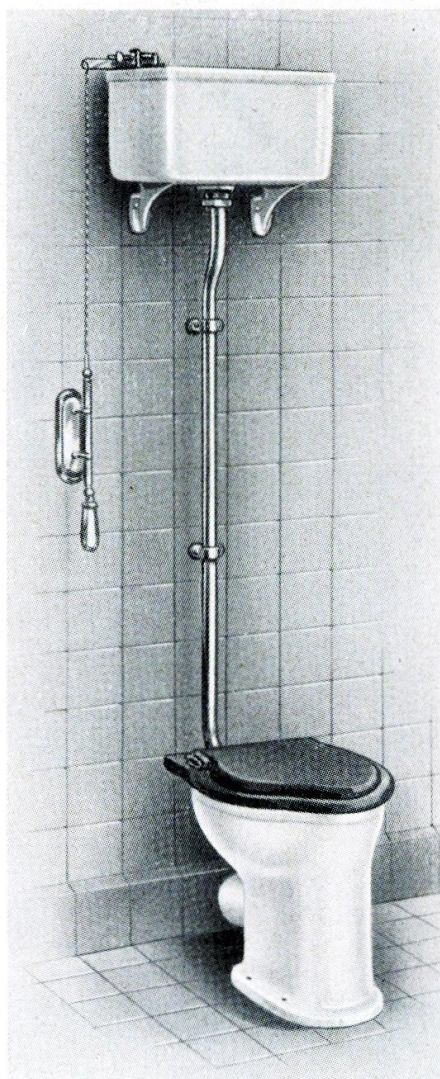

Nr. 826  
Bessere Klosettanlage

Klosettkörper (Flachspüler) aus Hartstein-  
gut, Feuerton oder Porzellan, mit ver-  
schiedenen Abgängen, poliertem Buchensitz  
mit Deckel, mit Sitzschrauben, Spülkasten  
aus Hartsteingut oder „Keravit“ (12 Liter)  
auf email. Konsolen, vernickelter Zugvor-  
richtung mit doppelter Führung, auf Eichen-  
holzbrett, Blei-, Stahl- oder Messing-  
vernick. Spülrohr, 2 vernick. Rohrbändern,  
Spülrohrverbinder u. Bodenschrauben. Auch  
mit verchromten Metallteilen lieferbar

Beide Klosettanlagen sind auch mit **Eiche-, Sperrholz-, Mahagoni-,  
gespr. Celluloid-** oder **echt Celluloidsitz** mit oder ohne Klapp-  
deckel lieferbar – Bei Bestellung ist der Klosettabgang anzugeben



Nr. 827 **Komplette Klosettanlage** mit Druckspüler, Flachspülklosettörper aus Hartsteingut, Feuer-ton oder Kristallporzellan, polierter Buchesitz ohne Deckel, mit Sitzschrauben, vernickelter Druckspüler  $\frac{3}{4}$ "', vernickeltes oder verzinktes Stahlspülrohr, Patent-Spülrohrverbinder, Bodenschrauben

Mit Druckspülern verschiedener Systeme (siehe Seite 81) lieferbar

Kann auch mit Eiche-, Sperrholz-, Mahagoni-, gespritzt oder echt Celluloid-sitz mit oder ohne Deckel geliefert werden

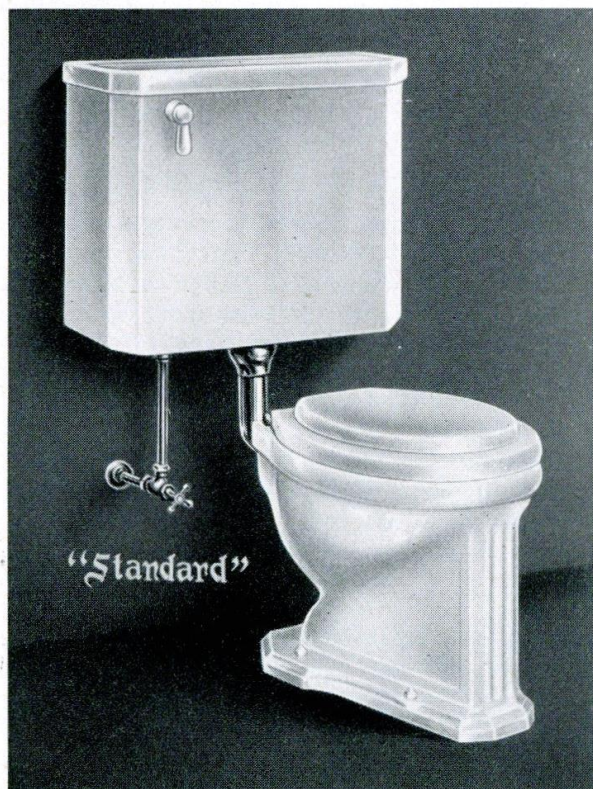

Nr. 828 (DF2187)

**MODERNUS = Absaugeklosettanlage** bestehend aus: Modernus-Klosettbecken mit gerader Front sowie Spüldüse. S=Abgang innen\*), niederhängendem Spülkasten mit Deckel und kompletter Innengarnitur, ferner mit Spülrohrbogen und Einlaufverschraubung. Klosettsitz mit oder ohne Deckel, einschließlich Standscharniere, sichtbare Metallteile in verchromter Ausführung

\*) Klosettbecken auch mit außenliegendem S=Abgang und P=Abgang lieferbar



Nr. 828a Absaugeklosettanlage  
bestehend aus:

„**Keravit**“-Klosettbecken  
Nr. K. 2180, Abgang i. S. oder a. S.,  
mit weiß-celluloidiertem Sitz mit  
Deckel Nr. 1061 mit Unterschrauben  
Nr. 1052, tiefhängendem Keravit-  
Spülkasten Nr. 1004 (12 oder 16  
Liter Inhalt), mit kompletter Innen-  
garnitur, sichtbare Teile verchromt,  
mit Deckel, mit verchromtem Ein-  
laufbogen, nebst Einlaufverschrau-  
bung, verchromtem Zulauf-Eckhahn  
Nr. 260,  $\frac{1}{2}$ " sowie Fußschrauben,  
Klosettpapierhalter Nr. 1071, Guß-  
eisen weiß emailliert



Nr. 828b Absaugeklosettanlage  
„**Optimus**“  
bestehend aus:

„**Keravit**“-Klosettbecken  
Nr. K. 2108, Abgang a. S. oder P,  
mit Mahagoni-Sitz mit Deckel Nr.  
1061, mit Unterschrauben Nr. 1052,  
tiefhängendem Keravit-Spülkasten  
Nr. K. 2288 (15 Liter Inhalt) mit  
kompletter Innengarnitur, sichtbare  
Teile verchromt, mit Deckel, mit  
verchromtem Einlaufbogen nebst  
Einlaufverschraubung, verchromtem  
Zulauf-Eckhahn Nr. 260,  $\frac{1}{2}$ " sowie  
Fußschrauben, Klosettpapierhalter  
Nr. 1071, Gußeisen weiß emailliert



Nr. 829 Frostfreie

Hofklosettanlage „Niefrosta“ bestehend aus weiß-glasiertem Trichter-klosett-körper aus Hartsteingut, Buchensitz mit oder ohne Deckel mit Schrauben, frost-freiem, gußeisernem Spülkasten, innen emailliert, 9 Liter Inhalt, mit Sperrwinkel, verzinktem Stahlspülrohr mit Schelle und Spülrohrverbindung, Messing-Frosthahn mit Hebel und Kette sowie Klosettzug in allen Ausführungen (ohne Führungsrohr, Entleerungstrichter, Abfallrohr und gußeisernen Traps)

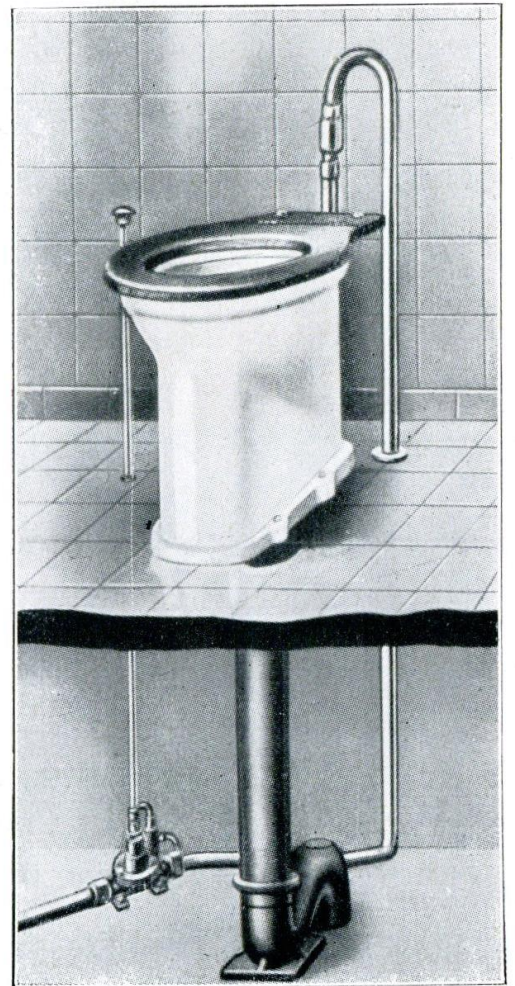

Nr. 830 Frostfreie

Hofklosettanlage „Arktis“ mit Klosetthahn und Unterbrecher, Becken und Sitz wie vor (ohne Spülrohr, Druckstange und Traps usw.)

Beide Anlagen sind auch mit gußeisernem Hofklosett lieferbar



Flachspülklosett Nr. 207 für Klappsitz

Sitzöffnung i. L. 330 mm lang, 260 mm breit, Abflußstutzen i. L. 85 mm, außen 110 mm

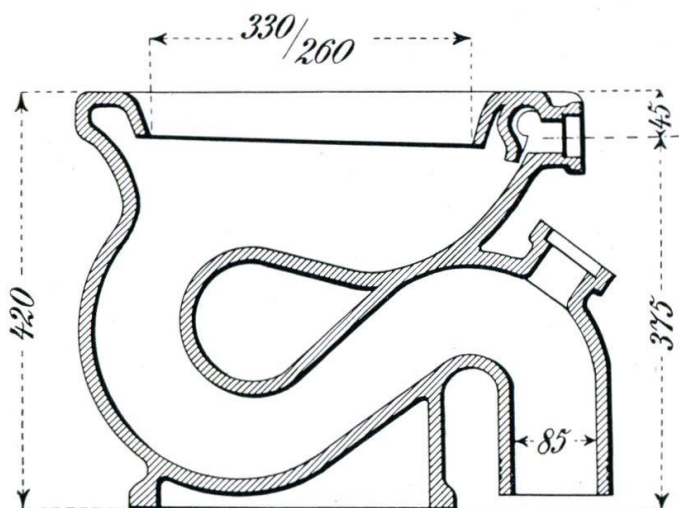

Das Klosett Nr. 207 wird unter gleicher Modellnummer auch mit nachfolgenden Abgängen geliefert:  
Abgang freiliegend schräg nach hinten (P-Trap); Abgang freiliegend seitl. 45 bzw. 90° rechts od. links



**Flachspülklosettkörper**

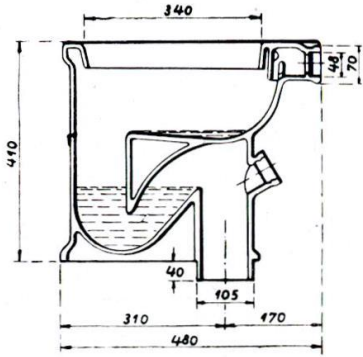

Abgang innenliegend nach unten (i. S.)  
 Nr. 840 Hartsteingut  
 Nr. 850 „Keravit“

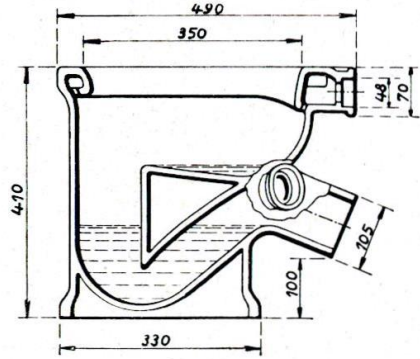

Abgang hinten schräg (P)  
 Nr. 841 Hartsteingut  
 Nr. 851 „Keravit“

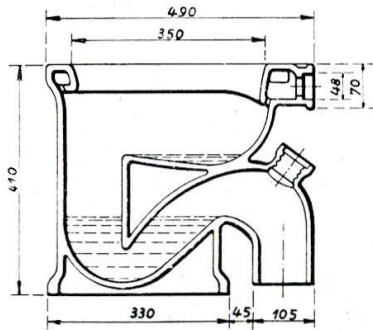

Abgang freiliegend senkrecht (a. S.)  
 Nr. 842 Hartsteingut  
 Nr. 852 „Keravit“

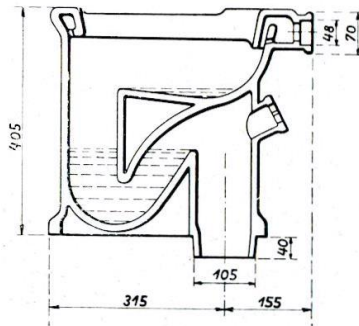

Hartsteingut mit Hartholzbacken  
 Nr. 843 Abgang nach unten  
 Nr. 844 „ „ hinten schräg  
 Nr. 845 „ „ außen senkrecht  
 Auch in „Keravit“ lieferbar

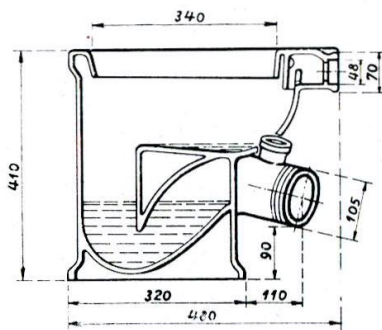

Abgang rechts 45°  
 Nr. 846 Steingut  
 Nr. 853 „Keravit“  
 Abgang links 45°  
 Nr. 847 Steingut  
 Nr. 854 „Keravit“

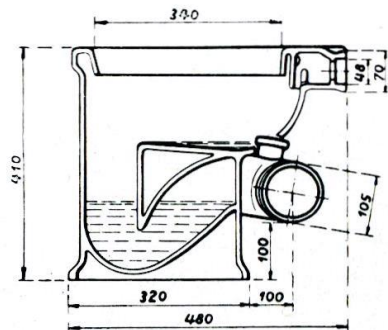

Abgang rechts 90°  
 Nr. 848 Steingut  
 Nr. 855 „Keravit“  
 Abgang links 90°  
 Nr. 849 Steingut  
 Nr. 856 „Keravit“



**Flachspülklosettkörper**  
aus Hartsteingut oder Kristallporzellan

- Nr. 860 Abgang nach unten (Steingut)
- Nr. 861 " nach hinten
- Nr. 862 " freiliegend nach unten

Mit ausgerundeter, vorderer Beckenwand. **Hervorragende Spülwirkung** bei geringem Wasserverbrauch

Zur Verwendung mit allen bekannten Spülern oder auch mit Spülkasten

Verstopfen unmöglich

Die Becken Nr. 860 bis 862 sind auch mit Abgängen 45° und 90° rechts und links lieferbar

**Flachspülklosettkörper** aus „Standard“-Kristallporzellan

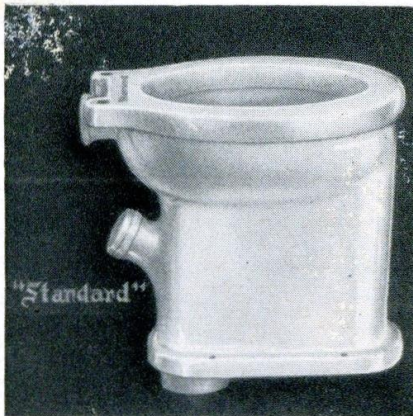

Nr. 865 (DF 3400)  
Abgang senkrecht



Nr. 866 (DF 3410)  
Abgang schräg (DIN 1381 Form B)



Nr. 867 (DF 3415) Abgang links schräg 45°  
Nr. 868 (DF 3425) " rechts " 45°



Nr. 869 (DF 3420)  
Abgang freiliegend senkrecht  
(DIN 1381 Form A)

**Tiefspülklosetts**

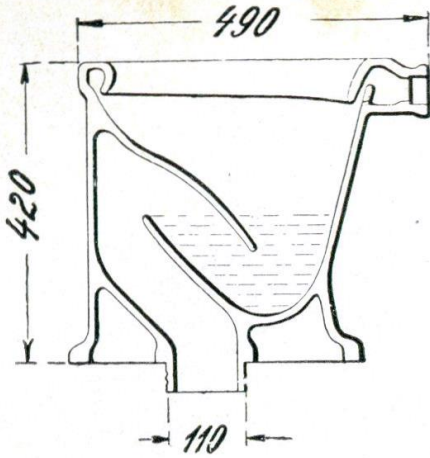

Nr. 875 Hartsteingut  
Nr. 885 „Keravit“

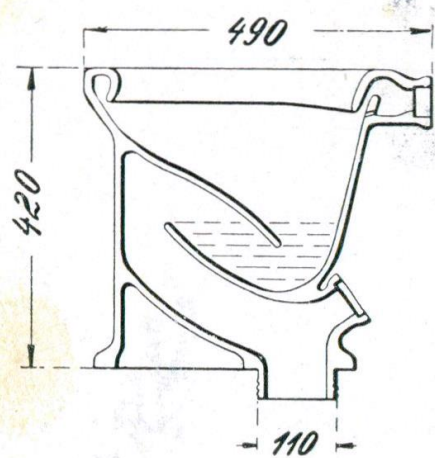

Nr. 876 Hartsteingut  
Nr. 886 „Keravit“

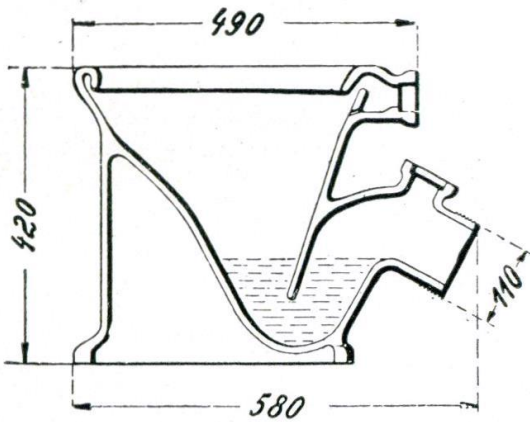

Nr. 877 Hartsteingut  
Nr. 887 „Keravit“

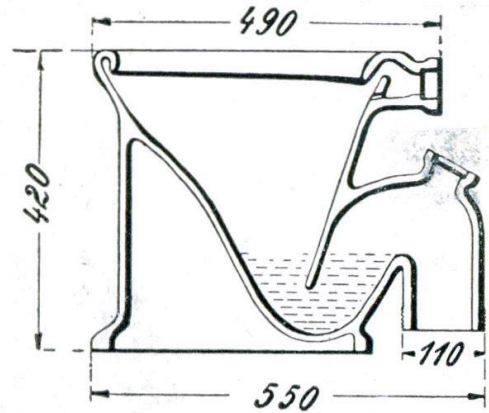

Nr. 878 Hartsteingut  
Nr. 888 „Keravit“

**Zungenklosetts**

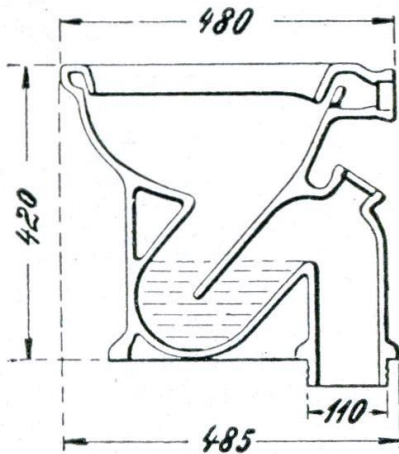

Abgang nach unten  
Nr. 879 Hartsteingut  
Nr. 889 „Keravit“

Abgang schräg  
Nr. 880 Hartsteingut  
Nr. 890 „Keravit“

Abgang außen senkrecht  
Nr. 881 Hartsteingut  
Nr. 891 „Keravit“

**Trichterschüsseln**

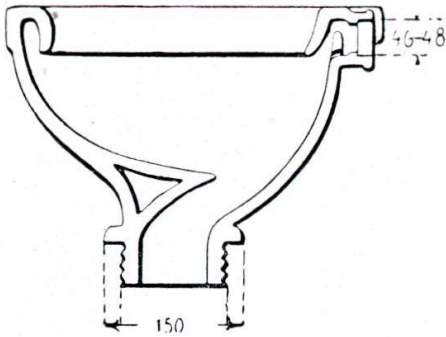

Nr. 895

Hartsteingut, Schüssel mit Zunge, Sitzlappen und schmaler Fußflansche zum Aufkitten

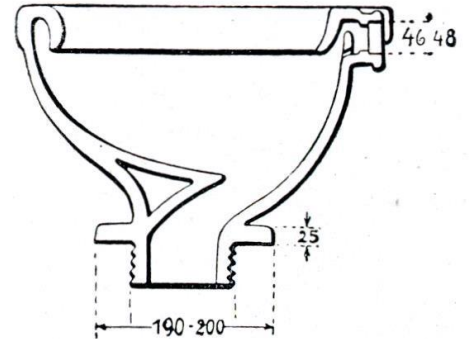

Nr. 896

Hartsteingut, Schüssel mit Zunge, Sitzlappen u. breiter Fußflansche m. 4 Befestigungslöchern

**Trockenklosetts**

mit Zentralspülung ohne Entlüftung

Abgang  
110 140 170 mm l. W.

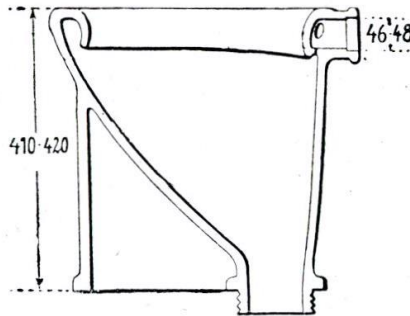

- Nr. 900 Hartsteingut
- Nr. 901 Kristallporzellan
- Nr. 902 Hartsteingut mit einfacher Entlüftung

**Komplette Klappenklosetts**



Nr. 905

Körper aus Hartsteingut, mit hinten liegendem Abgang nach unten, Klappgarnitur mit Seitenhebel und poliertem Sitz mit Deckel und Sitzschrauben



Nr. 906

Körper aus Hartsteingut, mit mittlerem Abgang nach unten, Klappgarnitur mit Zugknopf und poliertem Sitz mit Deckel und Sitzschrauben

Die Klosettörper Nr. 905 und 906 sind auch in Feuerton und Kristallporzellan lieferbar

**Flachspül-Klosettkörper**

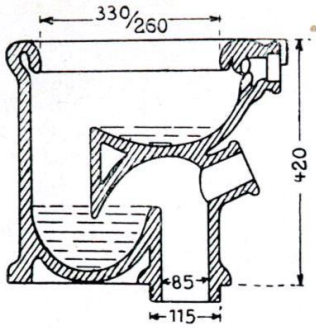

mit Sitzlappen  
 Nr. 925 Abgang innenliegend unten  
 Nr. 926 " schräg nach hinten



mit Sitzlappen  
 Nr. 927 Abgang außenliegend senkrecht

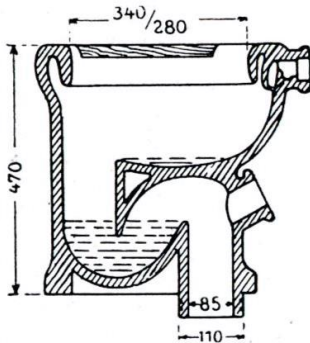
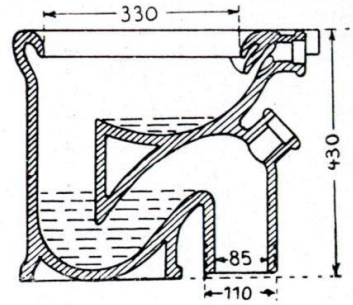

mit eingelegten Sitzbacken  
 Nr. 928 Abgang innenliegend unten  
 Nr. 929 " schräg nach hinten



mit eingelegten Sitzbacken  
 Nr. 930 Abgang außenliegend senkrecht

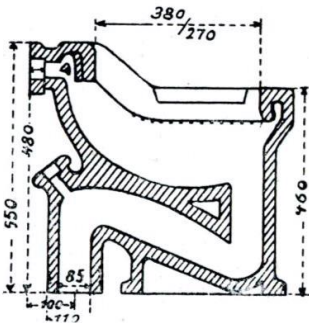
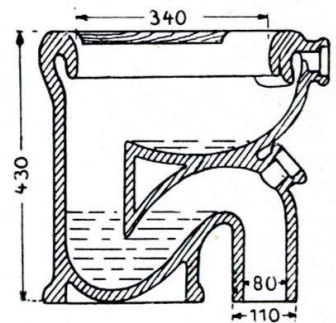

Sattelsitzform mit hochgezogenem Rück-  
 teil. Gerade Sitzfläche  
 Nr. 931 Abgang außenliegend senkrecht



Sattelsitzform mit eingelegten Sitzbacken  
 Nr. 932 Abgang außenliegend senkrecht

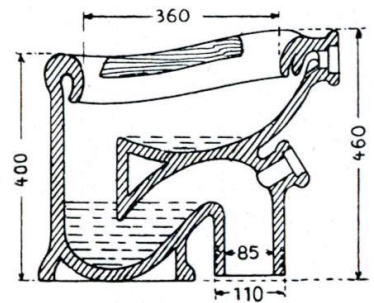

**Niederspül-Klosettkörper**

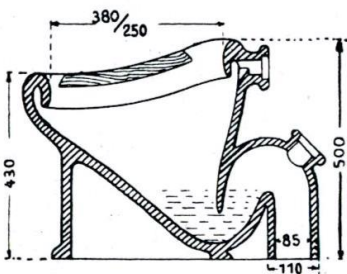

Nr. 933 wie Nr. 934, jedoch besonders  
 großes Modell



Nr. 934 Abgang außenliegend senkrecht  
 Normalmodell

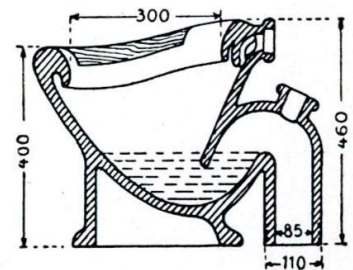

## Kinder-Klosettkörper aus Feuerton

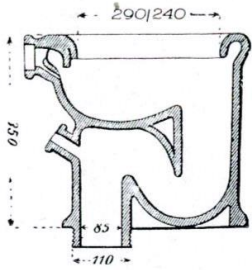

Nr. 940  
Flachspüler mit Sitzlappen

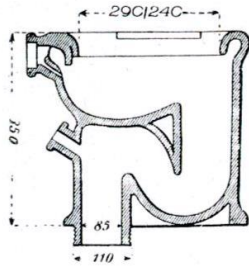

Nr. 941  
Flachspüler mit Sitzbacken

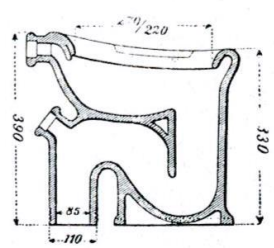

Nr. 942 Flachspüler  
Sattelsitz mit Sitzbacken

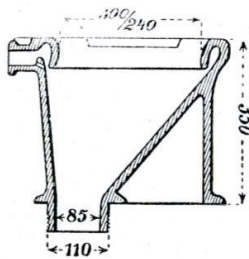

Nr. 943 mit Holzbacken

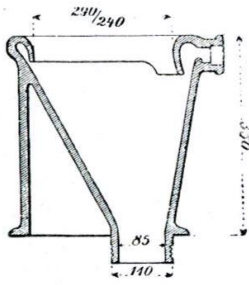

Nr. 944 mit Sitzlappen

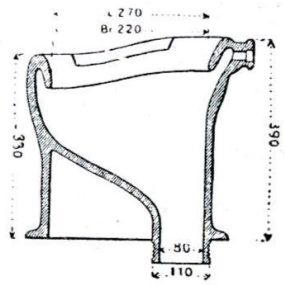

Nr. 945 Sattelsitz mit  
Sitzbacken

## Trockenklosetts mit Spülstutzen

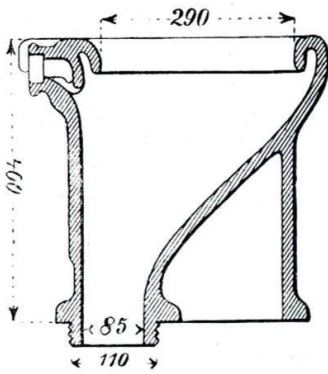

Nr. 950 mit Sitzlappen

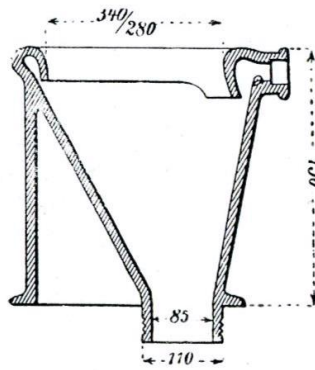

Nr. 951 mit Sitzlappen

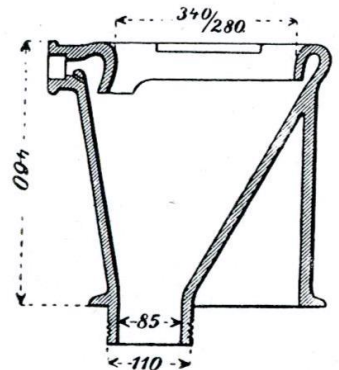

Nr. 952 mit Sitzbacken

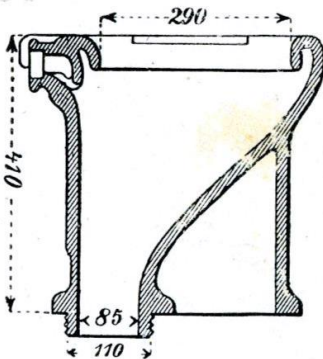

Nr. 953 mit Sitzbacken

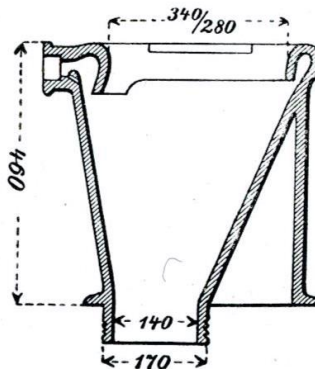

Nr. 954 mit Sitzbacken

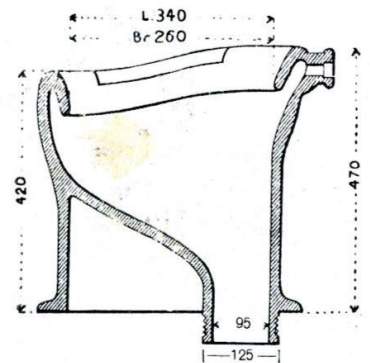

Nr. 955 Sattelsitz mit  
Sitzbacken

**Druckspüler** in vernickelter oder verchromter Ausführung

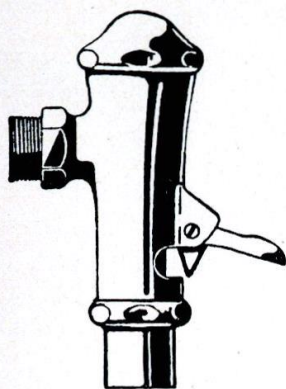

Nr. 960  
System „AQUA“

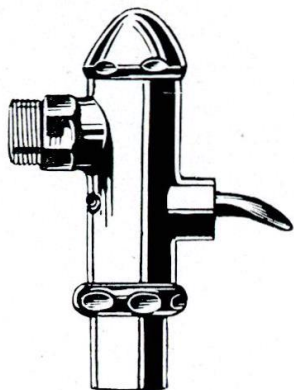

Nr. 961 Benkiser  
Modell „Roland“



Nr. 962  
System „DAL“

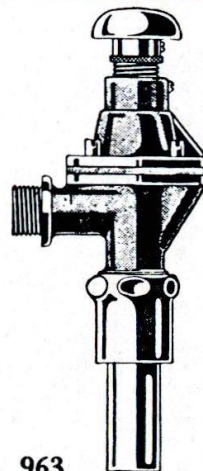

Nr. 963  
Selbstschlußklosettventil  
komb. mit Rohrunterbrecher  
1/2 und 3/4"



Nr. 966  
Spülrohr für Druckspüler  
Ausführung wie Nr. 965

Nr. 965 Spülrohr für  
hochhängende Spülkästen

Nr. 967 Spülrohrbogen  
vernickelt oder verchromt,  
rechtwinklig gebogen, für  
hochhängende Spülkästen,  
f. Bodenventil 1 1/4", Rohr-  
durchmesser 32/30 mm

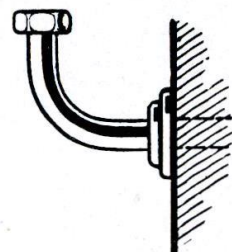

Nr. 968  
Spülrohr - Einlaufstück  
250 mm lang, 32/30 mm Ø

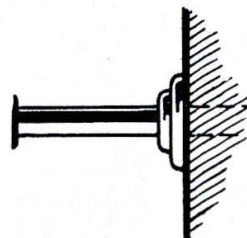

Ausführung: a) Stahlrohr verzinkt  
b) vernickelt c) verchromt

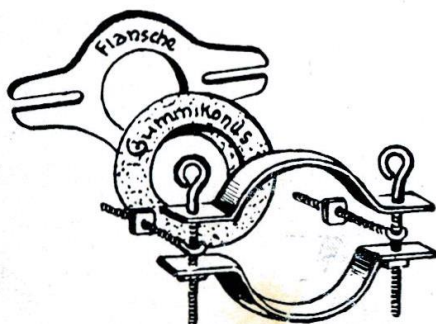

Nr. 970  
Spülrohrverbinder, verzinkt

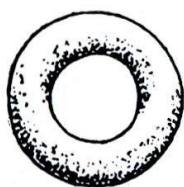

Nr. 970a  
Gummiring für  
Spülrohrverbinder  
1/2, 3/4, 1 1/4"



Nr. 971  
Gummimuffe  
„Unitas“, 1 1/4"



Nr. 972  
Gummitüte  
1/2, 3/4, 1, 1 1/4"



Nr. 973 Bodenschraube aus  
Messing, 50/5 und 60/5,5 mm

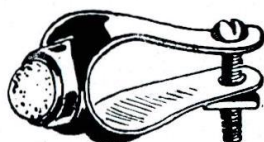

Nr. 974 Rohrband  
für Druckspüler, ver-  
nickelt od. verchromt



Spülrohrbügel  
Nr. 975 verzinkt, mit Gummipuffer  
Nr. 976 ohne  
Nr. 975a u. 976a vernick. od. verchromt

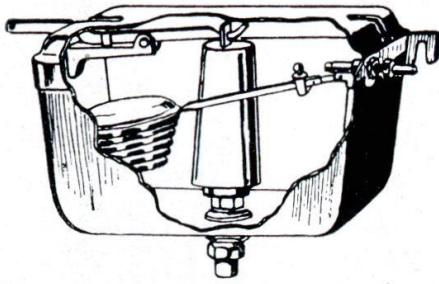

Nr. 1000 Original D'orsdorfer Spülkasten  
innen gestrichen od. emailliert, außen gestrichen,  
mit oder ohne Deckel, Inhalt ca. 9 oder 12 Liter  
Nr. 1000 a innen und außen weiß emailliert

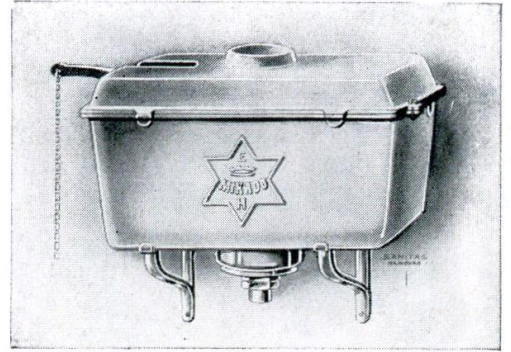

Nr. 1001 „Mikado“-Spülkasten  
innen emaill., mit Deckel, Inhalt ca. 9 u. 11 Liter

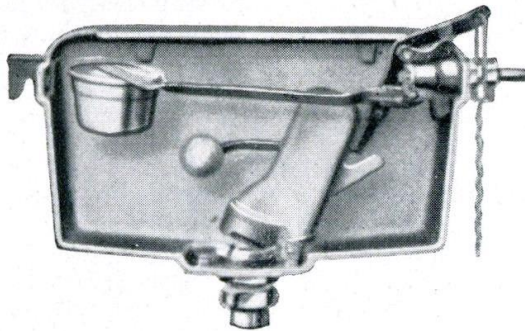

Nr. 1002 Spülkasten „Wasserfrei“  
innen emailliert, außen gestrichen, mit Deckel,  
frostsicher, füllt sich nur beim Ziehen, Ent-  
leerung selbsttätig

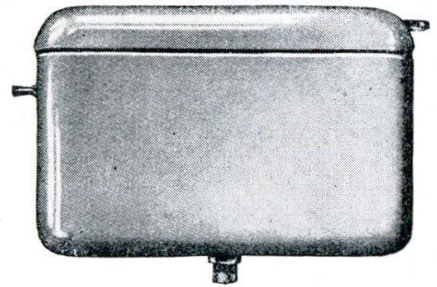

Nr. 1003 Spülkasten aus Ia. Hartsteingut,  
mit kompletter Innengarnitur, Außenarmatur  
vernickelt od. verchromt, Inhalt ca. 9 u. 11 Liter

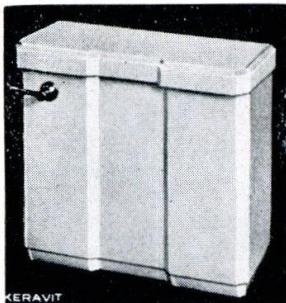

Nr. 1004 Tiefhängender Spülkasten aus „Keravit“  
für Absaugeklosett, mit kompletter Innengarnitur,  
Inhalt ca. 12 und 16 Liter

Spülkastenersatzteile



Nr. 1010 Blei-, Glas-  
od. Porzellan-glocke  
für D'orsdorfer Kasten,  
9 oder 12 Liter



Nr. 1011  
Bodenventil für  
D'orsdorfer Kasten



Nr. 1012  
Gummistöpsel  
für Schwimmer-  
ventil



Nr. 1013  
Schwimmer-  
ventilsitz

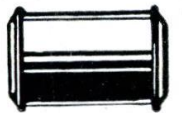

Nr. 1014  
Walze



Nr. 1015  
Glockenhebel  
verzinkt



Nr. 1016  
Böckchen  
verzinkt



Nr. 1017  
Verschraubung  
für Schwimmerhahn



Nr. 425 Spülkasten-  
konsole, emailliert,  
170 und 200 mm lang

**Schwimmerventile** für Spülkästen

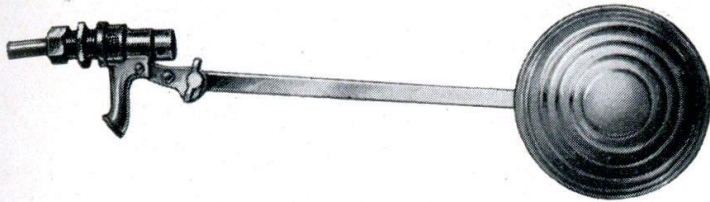

Nr. 1020  $\frac{3}{8}$ " für Düsseldorfer Spülkästen

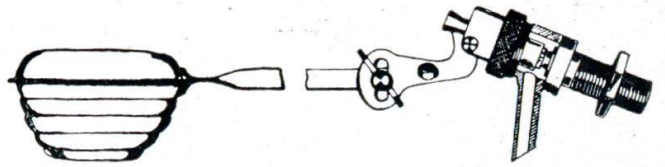

Nr. 1021 Modell „Peki“  $\frac{3}{8}$ "

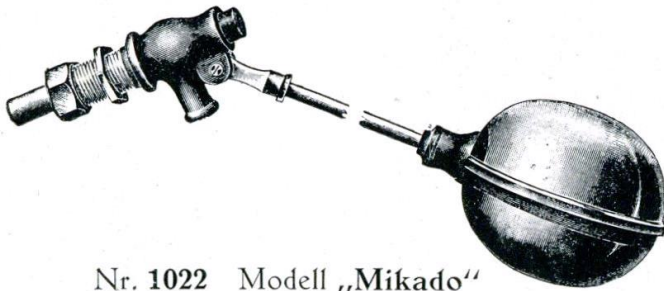

Nr. 1022 Modell „Mikado“



Nr. 1023 Normalkugel



Nr. 1024 Topfkugel ohne Stellschraube

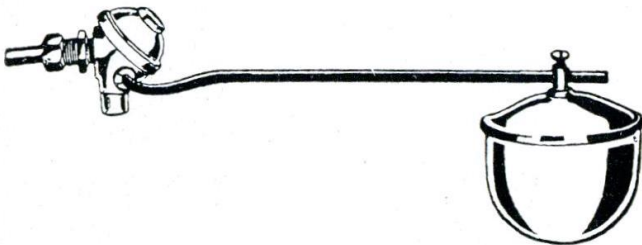

Nr. 1025 Modell „Berluto“  $\frac{3}{8}$ " für Spülkästen  
Nr. 1026 " "  $\frac{3}{8}$ -2" " Reservoir

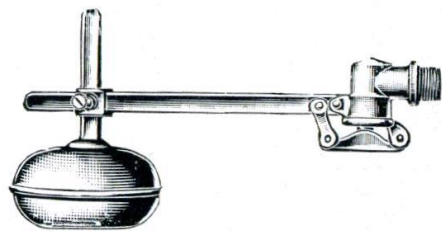

Reservoir-Schwimmerhahn mit verstellb. Kugel  
Nr. 1027 für Eisenrohr Nr. 1028 für Bleirohr

**Nr. 1029 Gummiringe** für Spülkästen

	Innerer Durchm. mm	Äußerer Durchm. mm	zu Spülkästen Inh. l		Innerer Durchm. mm	Äußerer Durchm. mm	zu Spülkästen Inh. l		
	a) „Düsseldorfer“ normal . . . . . groß . . . . .	28	50	9		f) „Beyer“ klein . . . . . mittel . . . . . groß . . . . .	22	35	—
		32	52	12			33	47	—
	b) „Colonia“	28	50	9					
	c) „Weser“	28	50	9		g) „Themse“ klein . . . . . groß . . . . .	35	60	9
							39	68	12
	d) „Mikado“ klein . . . . . groß . . . . .	38	75	9		h) „Mirakel“	40	68	11
		44	80	12					
	e) „Kippheber“ klein . . . . . groß . . . . .	35	55	9					
		40	60	12					



**Sitzschrauben, Scharniere**



**Sitzschraube**  
 Nr. 1050 aus Eisen, mit  
 vernickeltem Kopf und  
 Messing-Flügelmutter  
 Nr. 1051 ganz Messing,  
 mit vernickeltem Kopf



Nr. 1052  
**Sitzschraube**  
 für Unterbefestigung, ganz  
 Messing

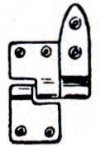
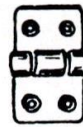

**Sitzscharnieren**  
 Messing vernickelt oder  
 verchromt  
 Nr. 1053  
 einfach Nr. 1054  
 doppelt

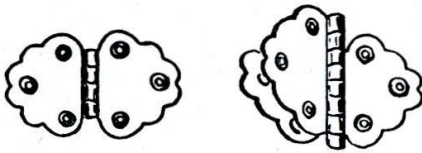

**Blattscharnieren**  
 Messing vernickelt oder verchromt  
 Nr. 1055 einfach Nr. 1056 doppelt

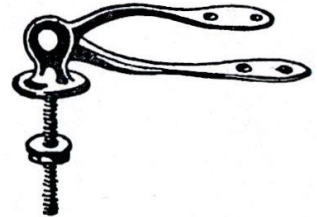
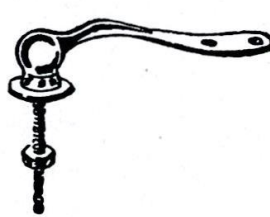

**Standcharniere** für Ringsitze  
 Messing vernickelt oder verchromt  
 Nr. 1057 einfach Nr. 1058 doppelt

**Klosettsitze**

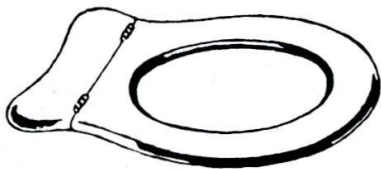

Nr. 1060 **Einfacher Sitz**  
 lieferbar in Buche, Eiche, Sperrholz, echt Mahagoni, Celluloid gespritzt und echt Celluloid

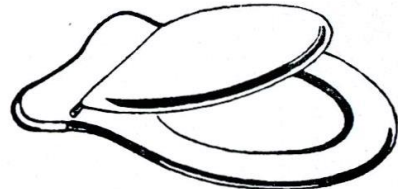

Nr. 1061 **Sitz mit Deckel**

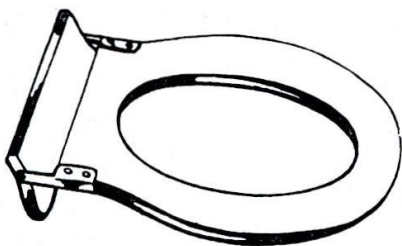

Nr. 1062 **Klosettsitz**  
 aus Sperrholzplatten, natur poliert



Nr. 1063 **Einfacher Ringsitz**  
 Buche geölt, zum Aufschrauben auf gußeisernen  
 Klosettrichter



Nr. 1064 **Ringsitz**  
 mit starken Standscharnieren Nr. 1057,  
 in sämtlichen obigen Holzarten lieferbar



Nr. 1065 **Ringsitz mit Deckel**  
 mit starken Standscharnieren Nr. 1058,  
 in sämtlichen obigen Holzarten lieferbar

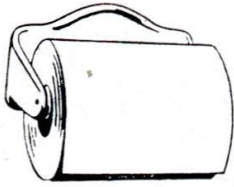

Nr. 1070  
Gußeisen emailliert

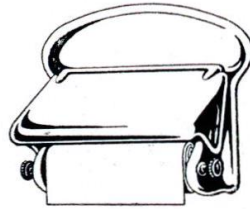

Nr. 1071  
Gußeisen emailliert

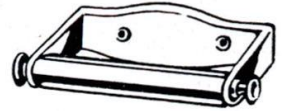

Nr. 1072  
Messing vernickelt  
oder verchromt

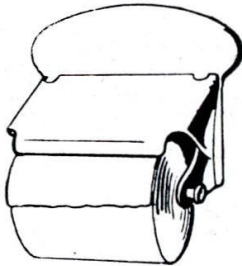

Nr. 1073  
Messing vernickelt  
oder verchromt

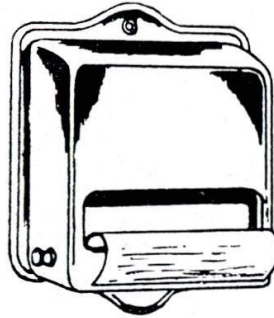

Nr. 1074  
aus Hartsteingut, für  
Paketfüllung

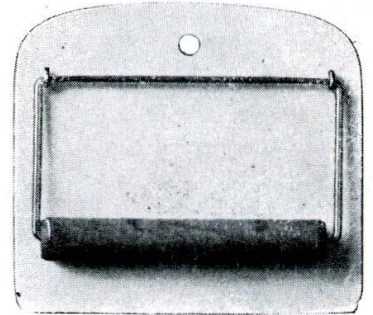

Nr. 458/III weiß lackiert

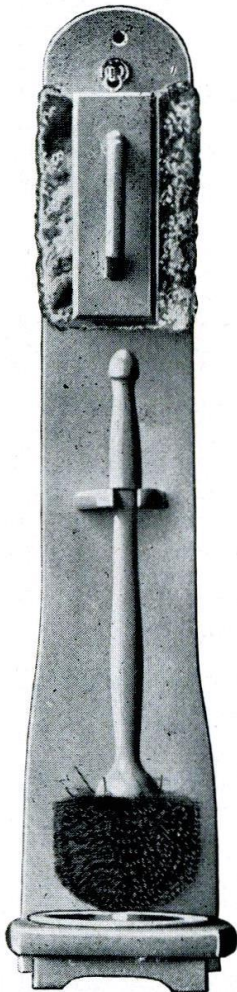

Nr. 484/I Klosettbürstenhalter  
mit Wischer, m. wasserfestem  
Emaillack hergestellt, weiß

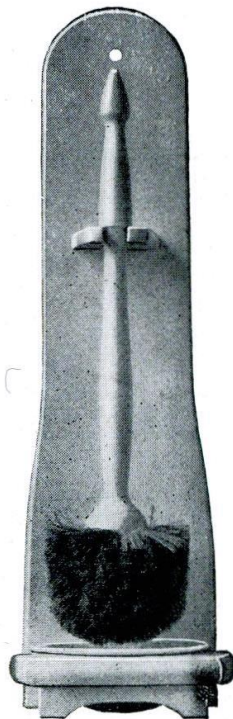

Nr. 474/I  
Klosettbürstenhalter mit  
Bürste, mit wasserfestem  
Emaillack hergestellt, weiß

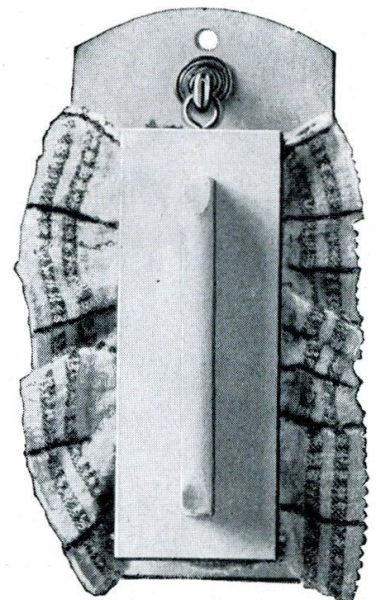

Nr. 453/III  
Klosettsitzwischer, weiß  
lackiert

**Klosettpapier** Nr. 1075 in Rollen  
Nr. 1076 Faltpapier in Paketen

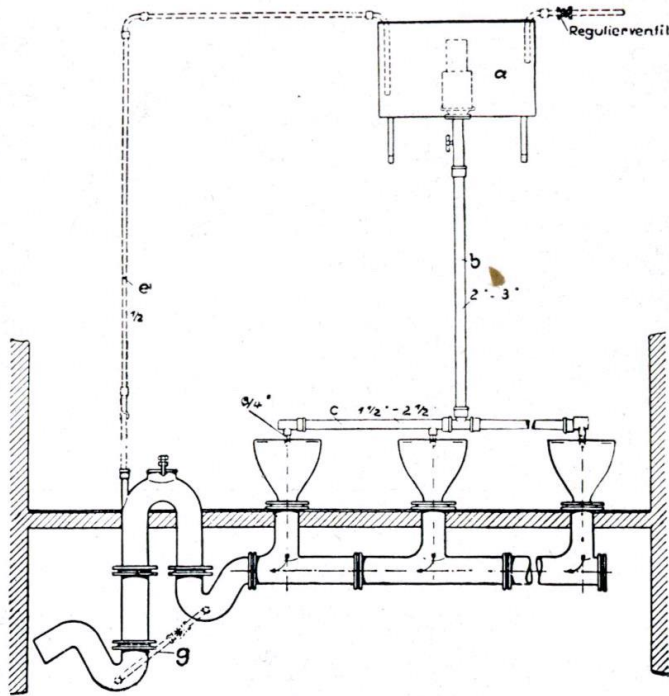

**Reihenklöseffanlage mit automatischer Zeitspülung**

Spülung erfolgt je nach Einstellung in kürzeren oder längeren Zeitabständen automatisch  
Sammelrohrleitung mit Muffen- oder Flanschverbindung

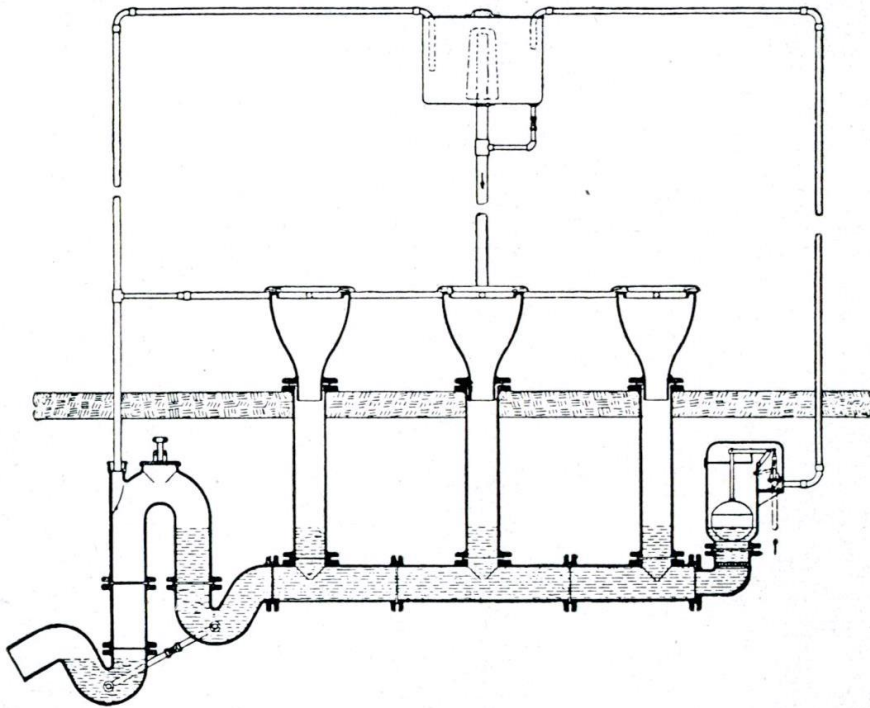

**Reihenklöseffanlage mit Bedarfsspülung**

besonders geeignet bei unregelmäßiger Benutzung — Spülung erfolgt ohne besondere  
Wartung je nach Inanspruchnahme der Anlage

In verschiedenen Ausführungen und allen Größen lieferbar — Bei Bedarf erbitten Anfrage  
unter Beifügung einer Raumskizze

Sonderdrucksachen auf gefl. Anfrage



**Flachspülkörper**  
 Nr. 1100 i.S=Traps  
 Nr. 1101 P= "  
 Nr. 1102 a.S= "  
 mit Sitzlappen



**Tiefspülkörper**  
 Nr. 1103 P=Traps  
 Nr. 1104 a.S= " (w. Abb.)



Nr. 1105 Tiefspülkörper  
 ohne Geruchverschluss, mit  
 Sitzlappen



Nr. 1106 Tiefspülkörper  
 ohne Geruchverschluss, mit  
 aufgeschraubten Sitzbacken

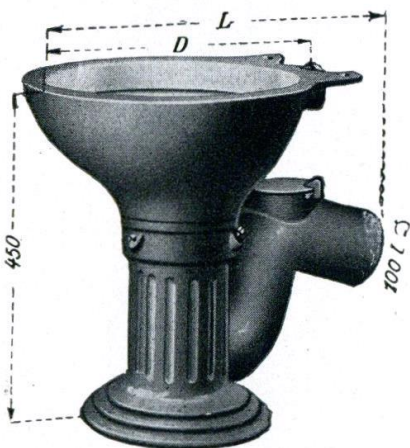

Nr. 1107  
**Klosettrichter ohne Zunge**  
 Durchgang 100 mm, unbe-  
 grenzt drehbar, Spülung  
 rechts, links oder zentral



**Zungenschüssel-Klosett**  
 mit Trichter aus Hartstein-  
 gut, Siphon aus Gußeisen  
 Nr. 1108 Abgang schräg  
 Nr. 1109 " senkrecht

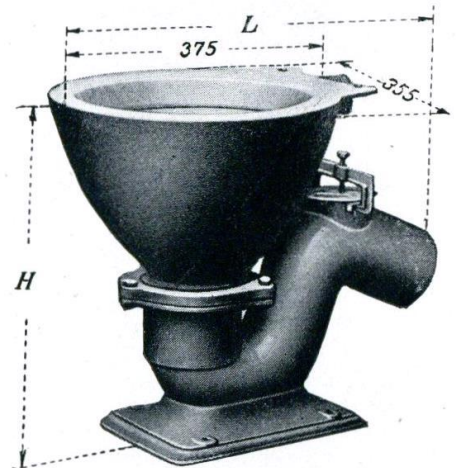

**Zungenschüssel-Klosett**  
 Trichter und Siphon aus Guß-  
 eisen, innen emailliert  
 Nr. 1110 Abgang schräg  
 Nr. 1111 " senkrecht

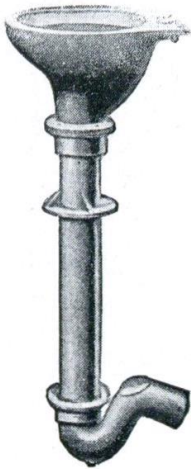

Nr. 1112 Frostfreies Hofklosett aus Gußeisen bestehend aus: Trichter mit oder ohne Zunge, Standrohr 1000 mm lang mit Bodenflansch, Geruchverschluß P- oder S-Form

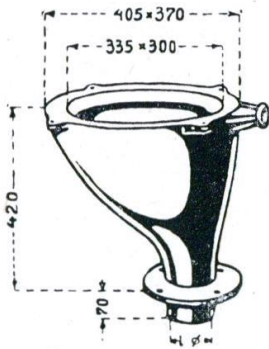

Nr. 1115 Latrinentrichter gerade Sitzfläche, mit 4 Ohren für Ringsitz

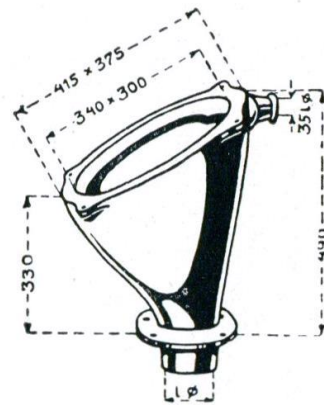

Nr. 1116 Latrinentrichter schräge Sitzfläche, mit 4 Ohren für Ringsitz

Urinalbecken aus Gußeisen

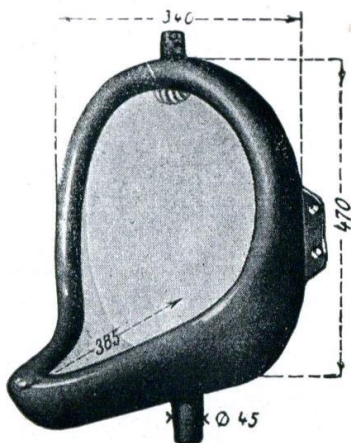

Nr. 1120 Schnabelform

	a	b	c
Gr. 1:	340	470	385 mm
„ 2:	285	365	300 „

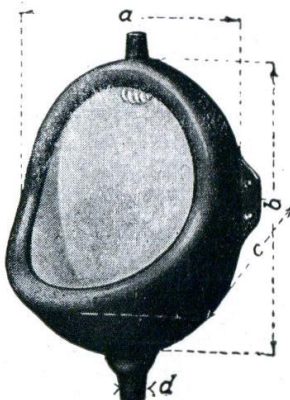

Nr. 1121 runde Form

	a	b	c
Gr. 1:	290	340	185 mm
„ 2:	325	400	215 „
„ 3:	390	450	225 „

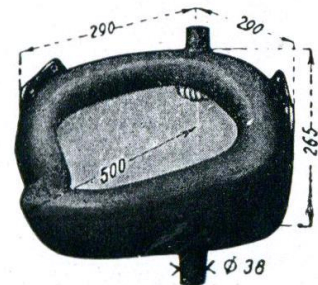

Nr. 1122 Eckform

Maße siehe Abbildung

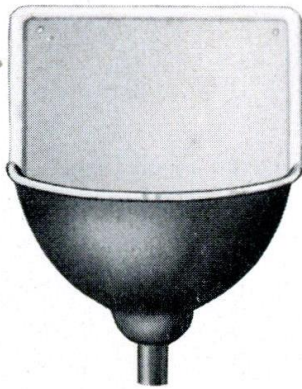

**Halbrunde Ausgußbecken**  
innen emailliert, außen gestrichen

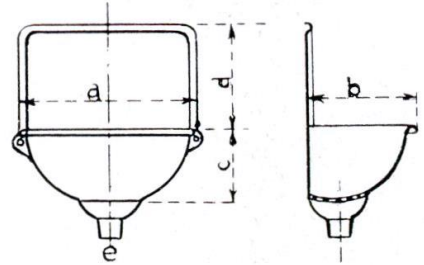

	a	b	c	d	e	
Nr. 1150	345	220	210	190	48	mm
Nr. 1151	430	265	235	230	48	„
Nr. 1152	530	310	225	230	48	„

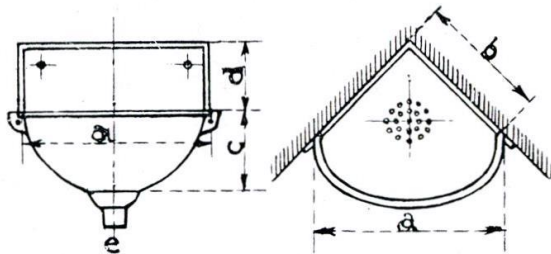
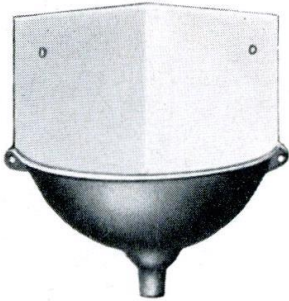

**Nr. 1153 Eck-Küchenausguß**

a	b	c	d	e	
420	310	170	150	50	mm

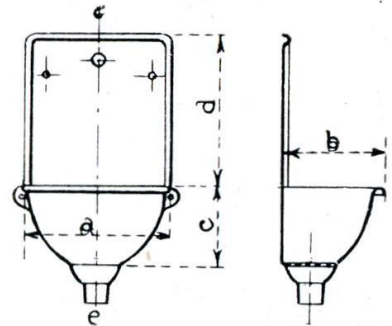
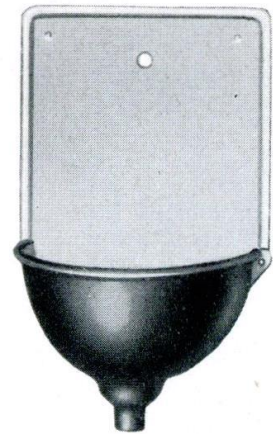

**Nr. 1154 Wandbrunnen mit Hahnloch**

a	b	c	d	e	
430	250	230	430	50	mm

Sämtliche Becken sind auch außen emailliert lieferbar, die betr. Nr. erhält alsdann den Zusatz w/w

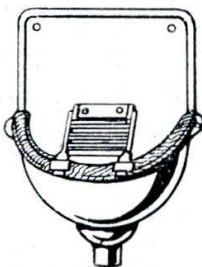

Die Becken Nr. 1151 und 1154 sind auch mit Buchen-Hartholzrand sowie verzinktem oder verchromtem Klapprost lieferbar



Nr. 1170 mit Wulstrand

**Ausgußbecken**  
innen und außen weiße  
Porzellanemaille  
Breite . . . 443 mm



Nr. 1171 mit Holzrand



Nr. 1172 mit breitem Wulstrand

**Ausgußbecken**  
innen und außen weiße  
Porzellanemaille  
Breite . . . 480 mm



Nr. 1173 mit Holzrand

Auch mit verzinktem, vernickeltem oder verchromtem **Klapprost** für Wandbefestigung lieferbar



Nr. 1174 mit Wulstrand

**Wandbrunnen** in weißer  
Porzellanemaille  
auf Wunsch mit  
1 oder 2 Hahnlöchern in der  
Rückwand  
Ausf. a): innen Porzellan-  
emaille, außen grundiert,  
Ausf. b): innen und außen  
Porzellanemaille  
Breite . . . . . 475 mm  
Beckentiefe . . . . . 235 „  
Rückwandhöhe . . . 450 „  
Auch mit vernickeltem oder  
verchromtem **Klapprost** für  
Wandbefestigung lieferbar



Nr. 1175 mit Holzrand



## Spülbecken mit Sieb

	a	b	c	d	e	
Nr. 1180	400	300	130	200	40	mm
Nr. 1181	500	360	160	240	40	"
Nr. 1182	610	420	140	250	48	"
Nr. 1183	750	420	155	230	48	"
Nr. 1184	1000	420	145	240	56	"

Nr. 1180 V – 1184 V desgleichen mit Ventil

Nr. 1180 w/w – 1184 w/w oder  
Nr. 1180 V w/w – 1184 V w/w  
desgleichen innen und außen weiß emailliert

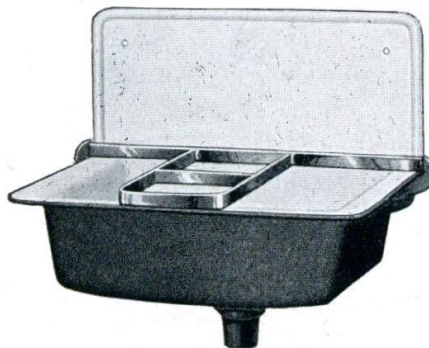
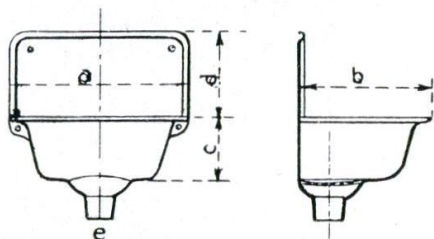

Die Becken Nr. 1180 bis Nr. 1184 sind auch mit Buche-Hartholzrand sowie verzinktem und verchromtem Klapprost lieferbar – Bei Bestellung bitte anzugeben

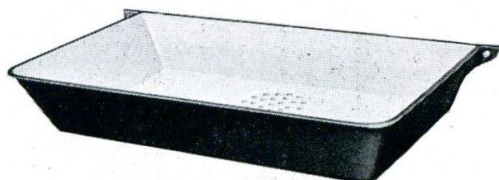

## Küchenbecken

innen emailliert, außen gestrichen, mit Sieb

	Gesamtgröße	Tiefe	
Nr. 1185	440 × 290	130	mm
Nr. 1186	555 × 355	155	"

Nr. 1185 V und 1186 V desgleichen mit Ventil

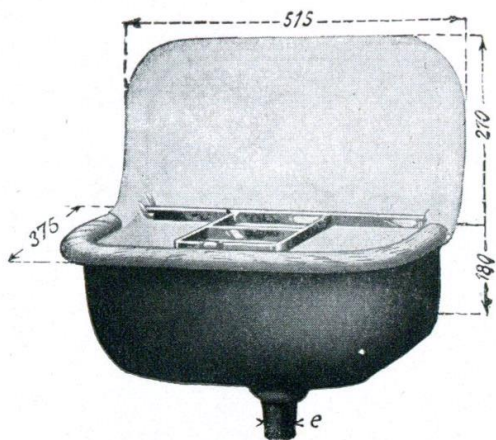

**Spülbecken**

Nr. 1193 mit emaillierter Wulst  
 Nr. 1194 „ Holzrand

- a) innen emailliert, außen gestrichen
- b) „ und außen emailliert
- c) „ porzell.=emailliert, außen gestrichen
- d) „ und außen porzellan=emailliert

Lieferbar mit festem Sieb oder Ventil und auf Wunsch mit verzinktem, vernickeltem oder verdromtem Klapprost



Nr. 1195 (DF 1250) Ausguß „Gama“ aus „Standard“-Kristallporzellan, mit aufgelegtem Hartholzrand

Gesamtgröße . . . . . 465 × 310 mm  
 Rückwandhöhe . . . . . 225 „

Auch mit vernickeltem oder verdromtem Klapprost für Wandbefestigung lieferbar



Ausguß aus Edel-Feuerton, mit Siebstutzen

Nr.	1196	1197
Gesamtgröße	490 × 320	490 × 320 mm
Rückwandhöhe	230	160 „

Auf Wunsch mit Holzrand und Löchern in der Rückwand für Klapproste lieferbar

## Universalbecken

mit stoß- und schlagfester „Carola“-Emaile, als Küchenausguß-, Spül- oder Waschbecken

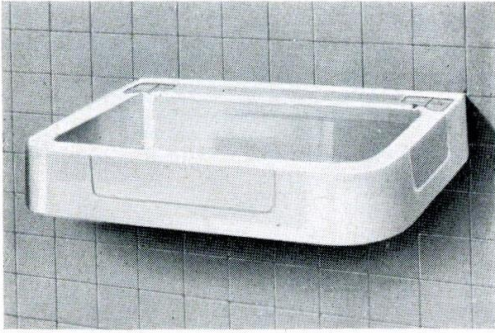

Nr. 1200

Größe	1	2
Gesamtgröße	610 × 450	680 × 450 mm
Beckentiefe	140	140

- a) ohne Überlauf
- b) mit
- c) „ Sieb Ablauf

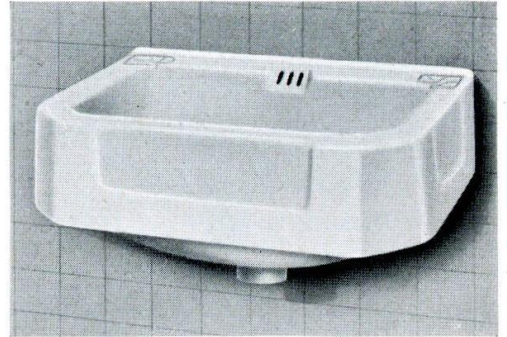

Nr. 1201

Gesamtgröße	. . . . .	635 × 470 mm
Beckentiefe	. . . . .	215

mit Überlauf

Beide Becken sind auch mit 300 mm hoher Rückwand lieferbar

Leichte Montage durch verdecktliegende Konsolen oder Aufhängevorrichtung

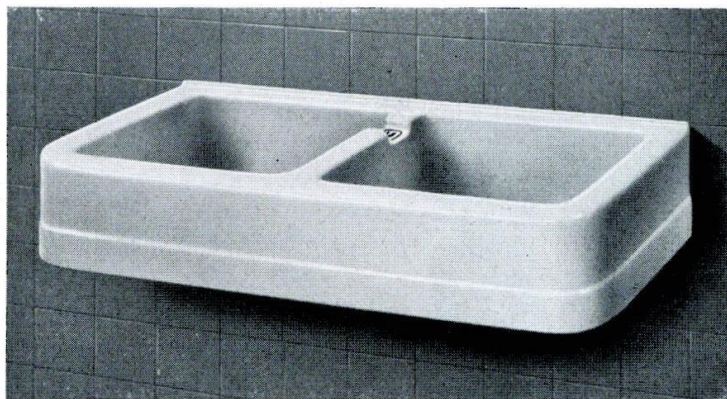

Nr. 1202 Doppelspülbecken in stoß- und schlagfester „Carola“-Emaile  
 Gesamtgröße 950 × 510 Becken innen je 390 × 420 Beckentiefe 220 mm  
 mit 1 Ablaufventil, 1 Ablaufsieb, gemeinsamen Überlauf und Ablaufstutzen

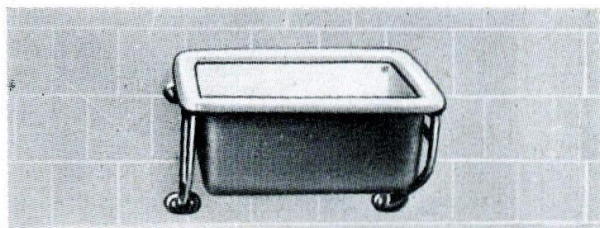

innen emailliert, außen gestrichen, mit vereinigttem Ab- und Überlauf, mit Buchenholzrahmen, Konsolen und Messing=vernickelten Ventilen 1 1/4" mit Lötstutzen, Hartgummi-stopfen und Kette. Auf Wunsch auch mit 100 mm hoher Holzrückwand. Die Becken werden auch innen und außen emaill. geliefert

	a	b	c	d	e	f
Nr. 104	490	480	410	410	200	345 mm
Nr. 105	550	510	460	440	200	345 "
Nr. 106	575	540	490	460	200	345 "

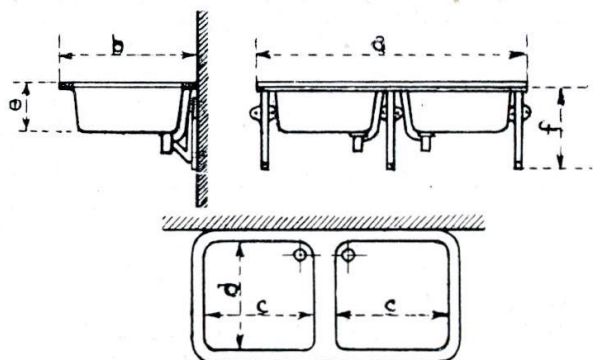
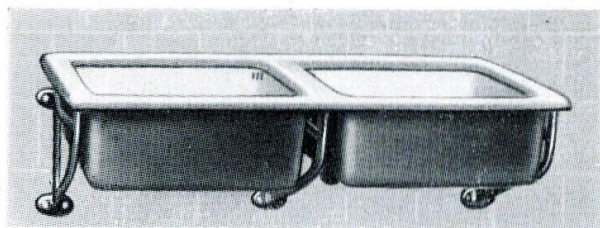

	a	b	c	d	e	f
Nr. 204	940	500	410	410	200	345 mm
Nr. 205	1065	510	440	440	200	345 "
Nr. 206	1110	540	490	460	200	345 "

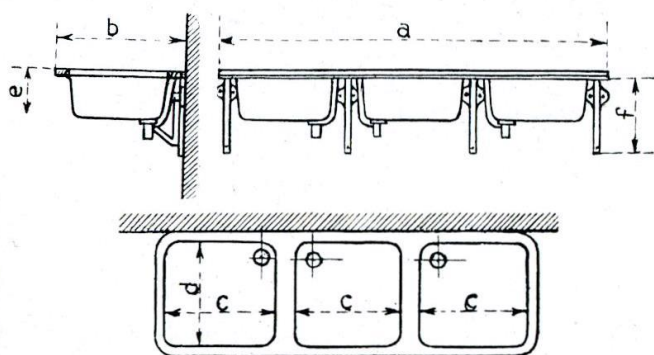
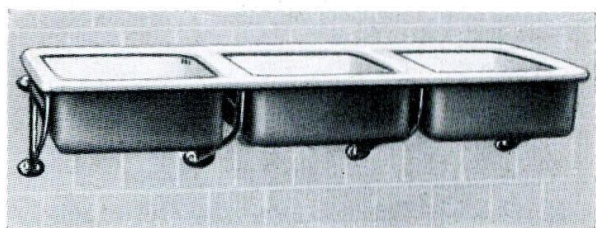

	a	b	c	d	e	f
Nr. 304	1380	490	420	410	200	345 mm
Nr. 305	1580	510	440	440	200	345 "
Nr. 306	1640	540	490	460	200	345 "

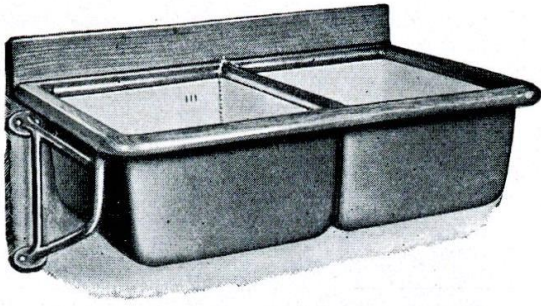

Nr. 299H Aufwaschtisch aus Gußeisen  
aus einem Stück gegossen  
Gesamtgröße . . . . . 810×510 mm  
Tiefe . . . . . 200 „  
innen spezial=emalliert, außen grau grundiert

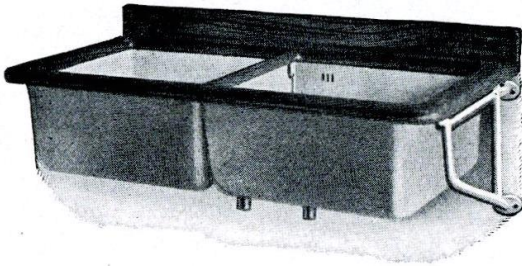

Nr. 399H Aufwaschtisch aus Gußeisen  
aus einem Stück gegossen  
Gesamtgröße . . . . . 1000×510 mm  
Tiefe . . . . . 200 „  
innen spezial=emalliert, außen weiß lackiert

Auf gußeisernen Konsolen, mit Kellch=Verschraubungsventil, vernickelt, mit vernickelter Kugelkette,  
mit Eichenholzrahmen und Eichenholzrückwand, **kombiniertem Ab- und Überlauf**

Auch mit Abtropfbrettern mit Riffelzinkbelag lieferbar

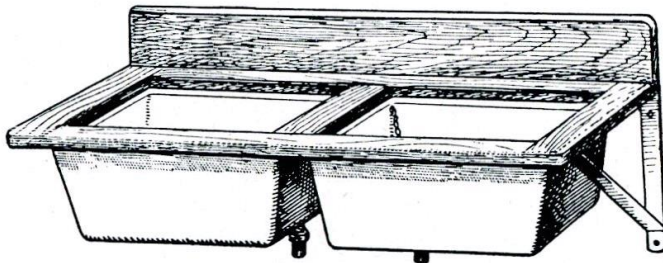

Nr. 101 Spültisch  
zweiteilig, mit 2 innen und  
außen weiß=emall. starken  
Stahlblechbecken  
Gesamtgröße 900×460 mm  
Beckengröße . . . 380 „

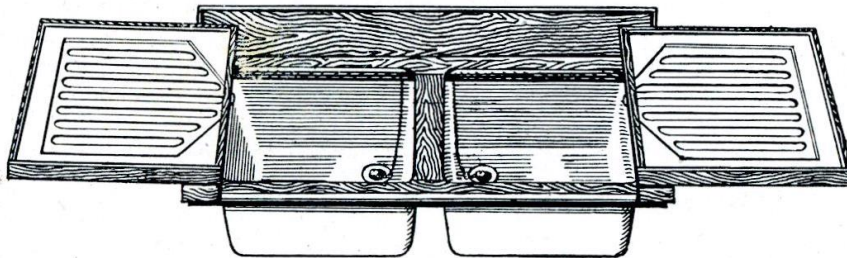

Nr. 102 Spültisch  
mit seitlichen hochklappbaren  
Deckeln und Linoleumbelag,  
Deckel innen versehen mit  
emalliertem Ablaufblech,  
Becken Stahlblech emalliert  
Spültischgröße 900×500 mm  
Beckengröße . . . 380 „  
sonst gleiche Ausführungen  
wie Nr. 101

Auf Wunsch können die Tische Nr. 101 und Nr. 102 auch mit Überlauf geliefert werden



Abbildung zeigt  
Ausguß rechts



**Spülbecken mit angegossenem Ausguß (stufenförmig)**

Nr. 110 mit Ausguß links Nr. 110a mit Ausguß rechts

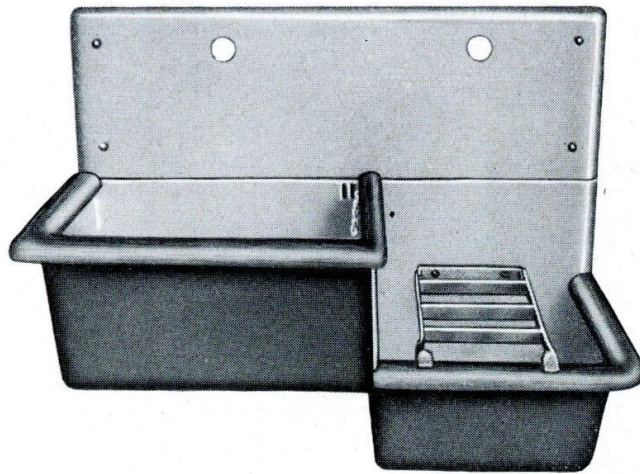
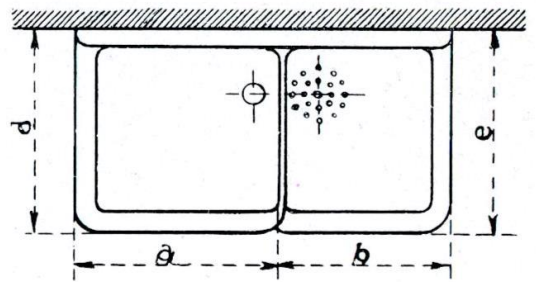
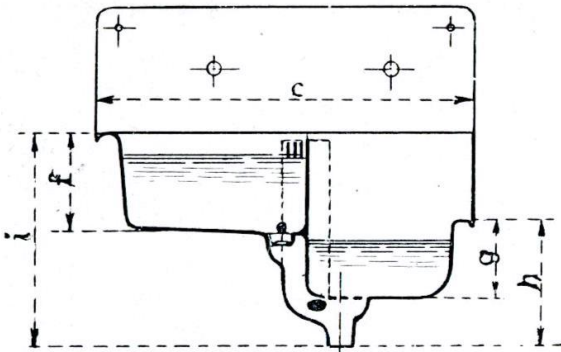
innen weiß emailliert, außen gestrichen, Rückseite mit 2 Aufhängeknaggen, dazu 2 Aufhängebügel für Wandbefestigung, mit vernickeltem Ventil mit Kette und Kettenhalter

Spülbecken und Ausguß sind in einem Stück gegossen, daher keine wasserdurchlässigen Schmutzfugen. — Der Überlauf des Spülbeckens ist nicht durch Aussparung des oberen Randes der Trennungswand zwischen Spülbecken und Ausguß hergestellt, sondern liegt an der inneren Rückseite. — Ein wesentlicher Vorteil des Spülausgußbeckens ist die Möglichkeit der Reinigung sowohl des Spülbecken- als auch des Ausguß-Überlaufes durch die über dem Überlaufkanal angeordnete Reinigungsöffnung. — Um die Montage zu vereinfachen, ist Spülbecken und Ausguß ein gemeinsamer Ablauf gegeben, in den auch die beiden Überläufe eingeführt sind

a = Breite des Spülbeckens . . . . .	425 mm
b = " " Ausgußbeckens . . . . .	330 "
c = Gesamtbreite des Spülausgusses . . . . .	755 "
d = Ausladung des Spülbeckens einschließlich Holzrahmen . . . . .	430 "
e = " " Ausgußbeckens einschließlich Holzrahmen . . . . .	410 "
f = Höhe des Spülbeckens einschließlich Holzrahmen . . . . .	200 "
g = " " Ausgußbeckens ohne Ablaufstutzen . . . . .	165 "
h = " " " mit . . . . .	255 "
i = Gesamthöhe des Ausgußbeckens mit Ablaufstutzen bis Oberkante Becken. . . . .	425 "
k = Lichte Weite des Ablaufstutzens . . . . .	50 "
Höhe der Rückwand . . . . .	250 "
Breite " " . . . . .	755 "
Gesamtgewicht des Beckens . . . . .	ca. 40 kg

**Zubehör:** 1 Konsole, kompletter Holzrahmen für umlaufende Ränder und Trennungswand, verzinkter Eimerrost im Ausgußbecken

Mit und ohne Rückwand lieferbar. — Falls nicht anders vorgeschrieben, wird diese ohne Hahnlöcher geliefert

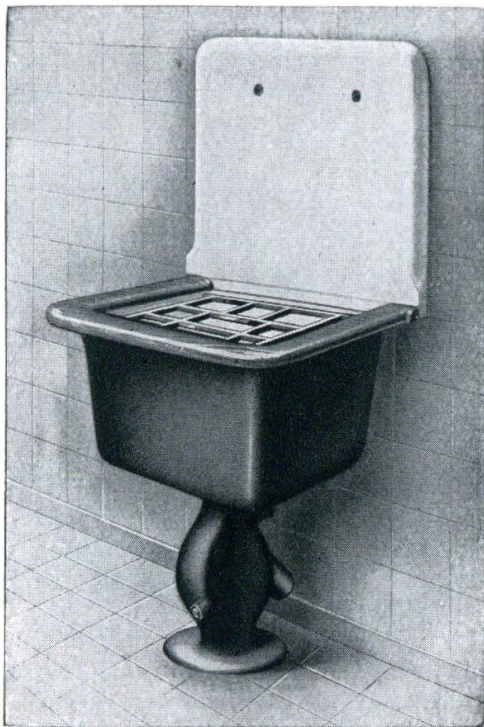

**Nr. 1225 Ausguß- und Spülbecken**

freistehend, innen porzellan=emalliiert, außen gestrichen, mit Fußgeruchverschluß, mit festem Sieb oder Ventil und Holzrand

Auf Wunsch mit Rückwand und verzinktem oder vernickeltem Klapprost lieferbar

Größe	1	2	
Becken lichte Weite . . .	450 × 350	400 × 300	mm
Beckentiefe . . . . .	315	315	"
Höhe ohne Rückwand	700	700	"
Rückwandbreite . . . .	580	515	"
Rückwandhöhe . . . . .	500	500	"

Ausführungen der Fußgeruchverschlüsse:

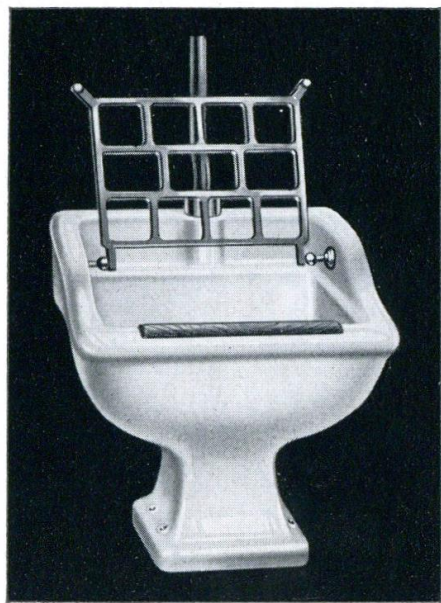
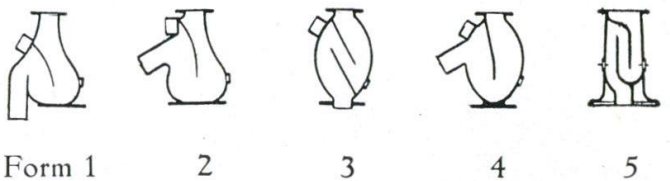

**Nr. 1226 Freistehender Ausguß** aus Edel-Feuerton, mit Holzauf-lage, Randspülung und Geruch-verschluß sowie schwerem vernick. Klapprost

Größe	1	2	
Breite . . . . .	450	540	mm
Vorsprung . . . . .	550	600	"
Höhe . . . . .	440/550	450/570	"

Für Spülung mit Spülkasten sowohl als auch mit Druckspüler geeignet



**Nr. 1227 Fäkalien=Ausguß** aus Edel-Feuerton, mit Randspülung, angeformtem Siphon und Mauerklötz

Abgang außen 120 mm Größe 670 × 570 mm

**Zubehör:** Druckspüler nach Wahl, Eckventil 1/2" mit Strahlbrause zum Reinigen von Bettpfannen, Eckventil und Mundstück zum Reinigen von Urinflaschen

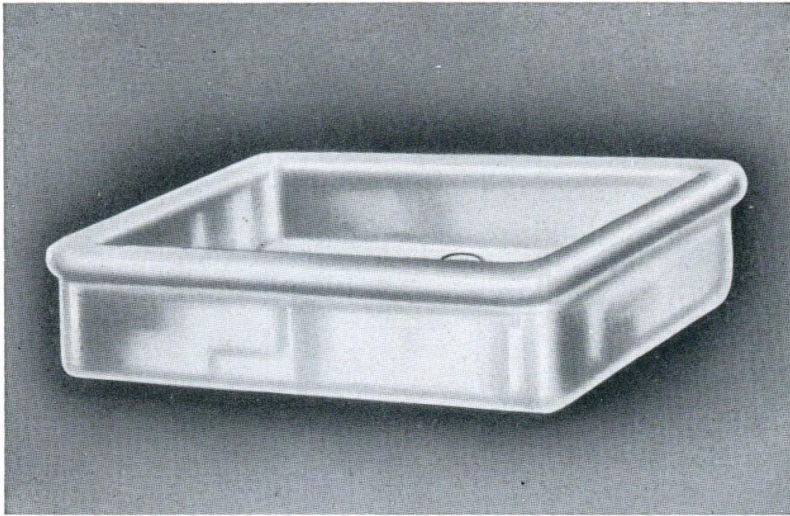

**Nr. 1250 Spülstein**  
flaches Modell, mit Wulstrand,  
innen und außen weiß glasiert

Größe 1:	910×560×160	mm
" 2:	760×500×150	"
" 3:	680×450×150	"
" 4:	610×450×150	"
" 5:	560×420×150	"
" 6:	530×380×150	"

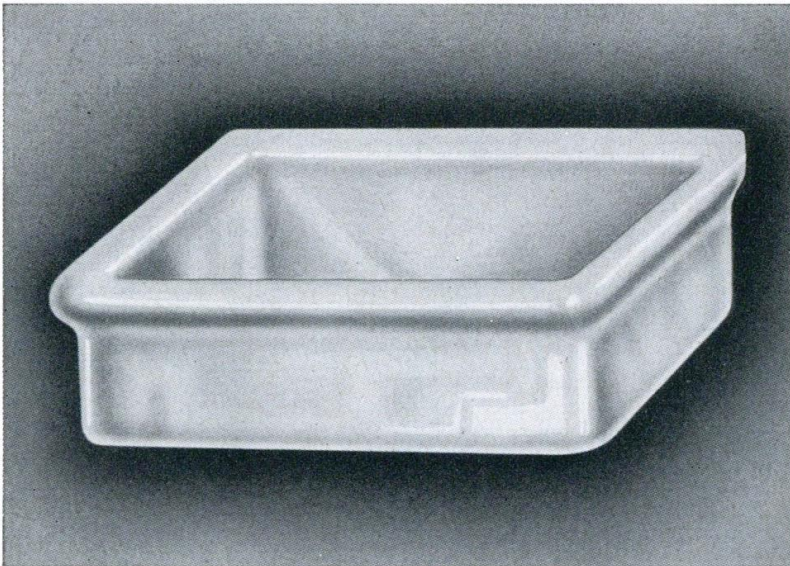

**Nr. 1251 Spülstein**  
mit Wulstrand, tiefes Modell,  
innen und außen weiß glasiert,  
ohne Überlauf

Größe 1:	900×560×230	mm
" 2:	760×500×230	"
" 3:	680×500×230	"
" 4:	610×460×230	"
" 5:	570×410×200	"
" 6:	500×380×180	"
" 7:	450×380×180	"

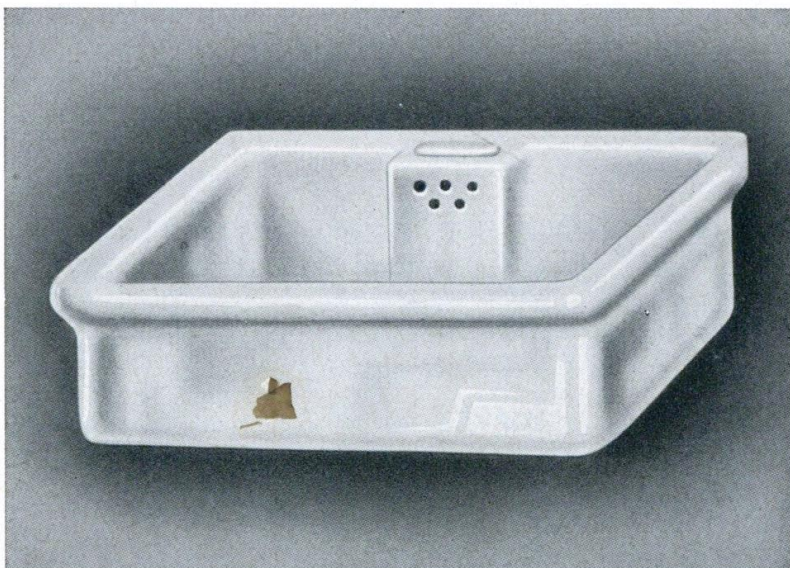

**Nr. 1252 Spülstein**  
mit Wulstrand, tiefes Modell,  
innen und außen weiß glasiert,  
mit Überlauf

Größe 1:	900×560×230	mm
" 2:	760×500×230	"
" 3:	680×500×230	"
" 4:	610×460×230	"
" 5:	570×410×200	"
" 6:	500×380×180	"
" 7:	450×380×180	"

innen und außen weiß glasiert

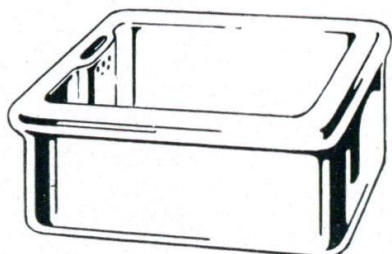

**Nr. 1253 Ausguß mit seitlichem Überlauf**

Größe 1: 390×390×230 mm

„ 2: 320×320×170 „

„ 3: 250×250×150 „

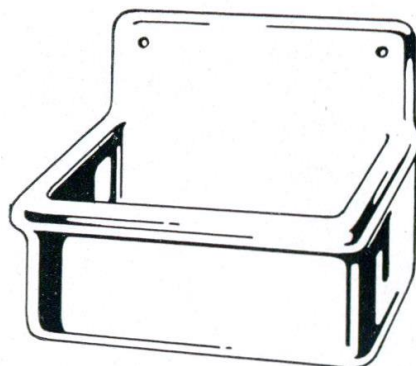

**Ausguß mit 150 mm hoher Rückwand, ohne Überlauf**

**Nr. 1254** mit glasiertem Wulstrand

**Nr. 1254a** mit Holzauflage vorn

Größe 1: 460×360×190 mm

„ 2: 320×250×170 „

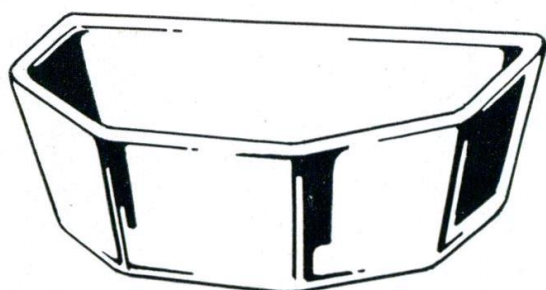

**Nr. 1255 Ausguß, kantige Form**

Größe 1: 620×400×200 mm

„ 2: 530×430×200 „

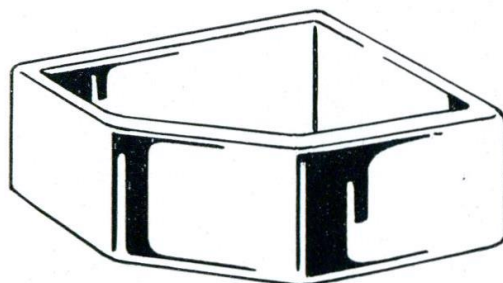

**Nr. 1256 Ausguß für Ecke**

Gr.1: 720×550×200, Schenkellänge 500 mm

„ 2: 580×450×200, „ 400 „

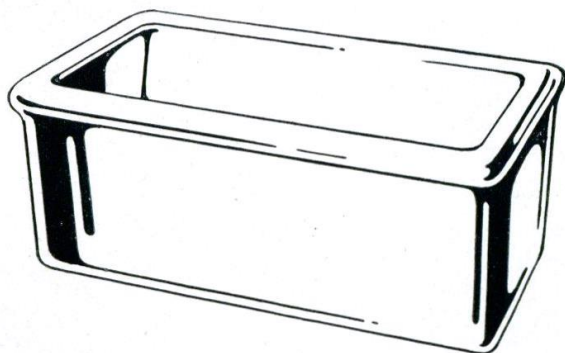

**Nr. 1257 Waschbütte ohne Rillen**

	Breite	Vorsprung	Höhe
Größe 1:	730	610	380 mm
„ 2:	810	610	380 „
„ 3:	960	610	380 „

Auf Wunsch mit Rillen an der inneren Vorderwand lieferbar oder mit Holzschutzleiste auf der vorderen Wulst

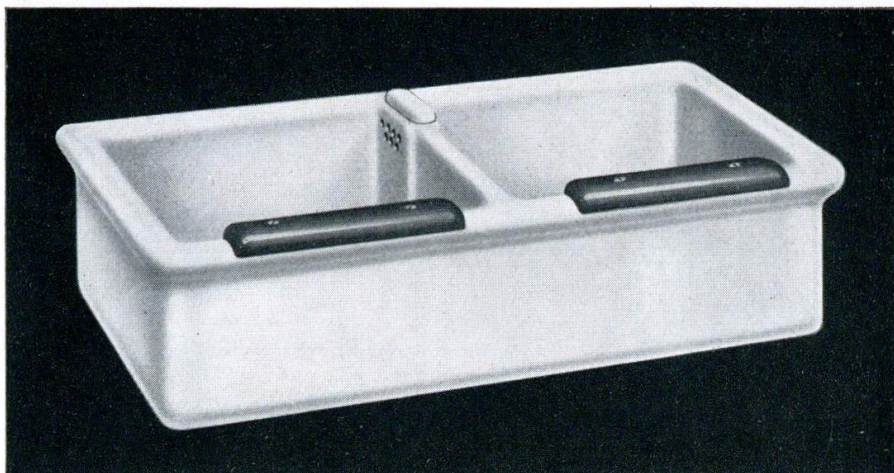

**Doppelspültische**

Nr. 1261 ohne Holzschutzleisten  
 Nr. 1262 mit 2 Holzschutzleisten  
 auf dem vorderen Rand  
 Zubehör nach Wahl

	Gesamtgröße	Tiefe
Größe 1:	1220 × 530	240 mm
" 2:	1060 × 530	240 "
" 3:	910 × 530	240 "
" 4:	800 × 450	200 "

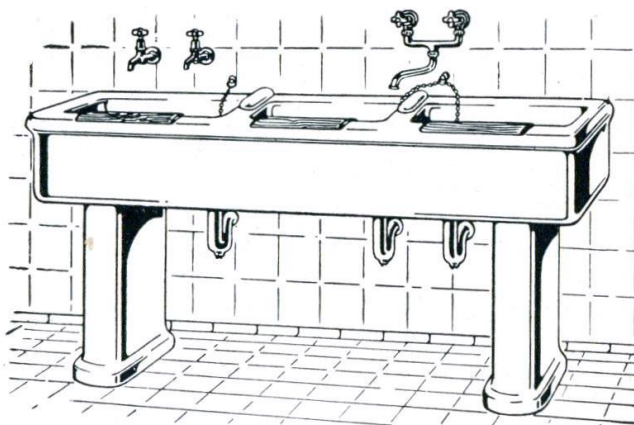

**Spültische mit 3 Becken**

Nr. 1263 ohne Holzschutzleisten  
 Gesamtgröße 1625 × 550 mm, Becken innen 475 × 430 mm  
 Nr. 1264 desgl. mit 3 Holzschutzleisten

Nr. 1265 Füße aus Edel-Feuerton zu Nr. 1261—1264 600 und 500 mm hoch

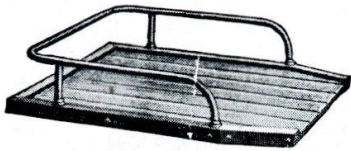

Nr. 1270 Ablaufbrett aus Buchenholz, mit verchromter Metallgalerie, 600×400 und 700×500 mm

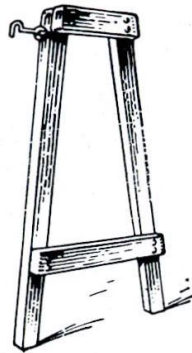

Nr. 1270 F Fußstütze zu Ablaufbrett

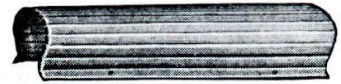

Nr. 1273 Wulstschoner mit Feder, zu Spülsteinen u. Aufwaschtischen aus Feuerton, 250, 300, 350, 400 mm lang

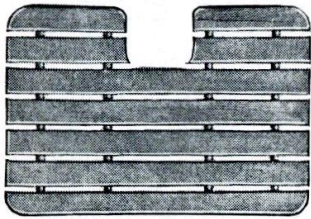

Nr. 1271 Holzeinlage zu Spülsteinen Nr. 1250-1252 (siehe Seite 99)  
Größe: 420×270 mm, 490×340 mm, 560×340 mm  
630×380 mm, 760×440 mm

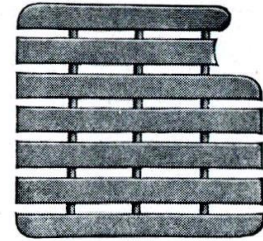

Nr. 1272 Holzeinlage zu Aufwaschtischen Nr. 1261-1264 (siehe Seite 101)  
Größe: 320×350 mm, 360×390 mm, 410×380 mm  
480×380 mm, 450×380 mm

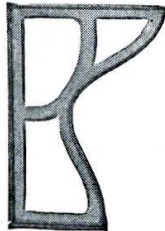

Nr. 1280 Konsole aus Gußeisen, weiß emailliert, Fuß 600 mm hoch, Ausladung 415 oder 480 mm



Nr. 1285 Konsole aus T-Eisen 30×30×4 mm, verzinkt, 400, 450, 500, 550, 600 und 650 mm lang

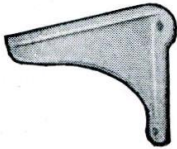

Nr. 422 Balkenkonsole aus Gußeisen, weiß emaill., zum Einlassen in die Wand, 400, 500, 580, 675 mm lang



Nr. 423 Konsole, weiß emailliert, Ausladung 250, 400, 500 mm



Nr. 311D Kettenhalter, vernick. od. verchr., für Doppelaufwaschtische aus Feuerton (weitere Kettenhalter S. 23)

**Spülfischventile**  
vernickelt oder verchromt

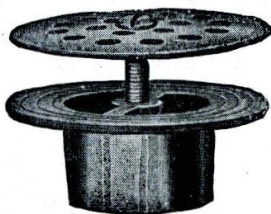

Nr. 1286 Simplex-Ventil 2''

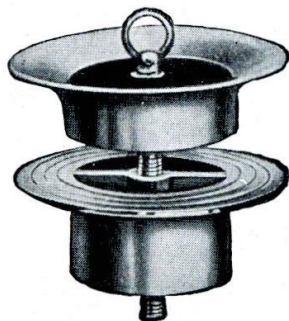

Nr. 1287 desgl. mit Stopfen

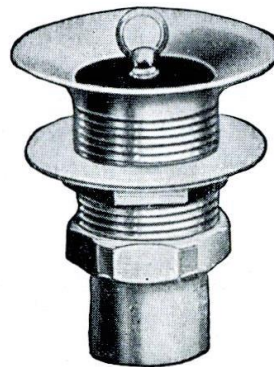

Nr. 1288 1 1/2'' ohne Überlaufschlitze

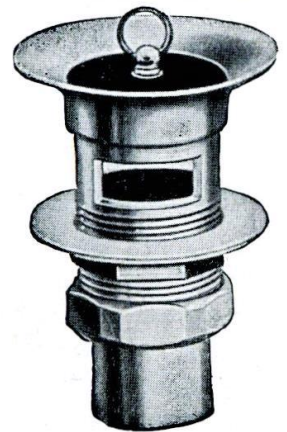

Nr. 1289 1 1/2'' mit Überlaufschlitzen

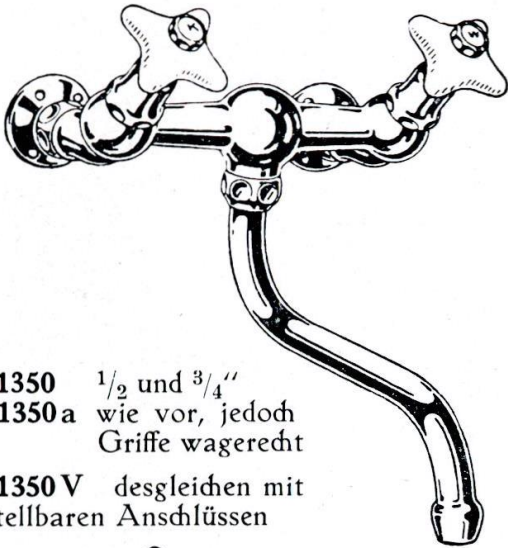

Nr. 1350  $\frac{1}{2}$  und  $\frac{3}{4}$ "  
 Nr. 1350 a wie vor, jedoch  
 Griffe wagerecht  
 Nr. 1350 V desgleichen mit  
 verstellbaren Anschlüssen

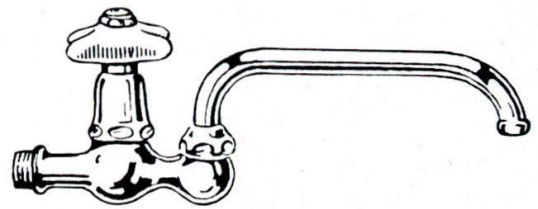

Nr. 1352 Schwenkhahn  $\frac{1}{2}$  und  $\frac{3}{4}$ "

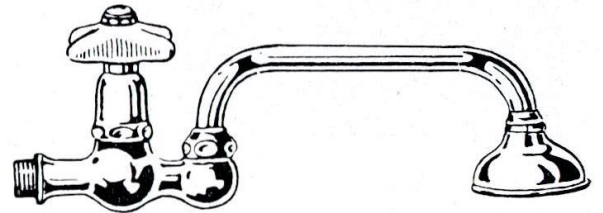

Nr. 1353 desgleichen mit Brausekopf

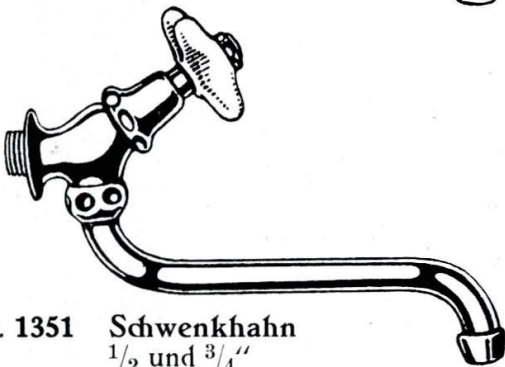

Nr. 1351 Schwenkhahn  
 $\frac{1}{2}$  und  $\frac{3}{4}$ "  
 Nr. 1351 a wie vor, jedoch  
 Griff wagerecht



Nr. 1354 Schwenkbewegung  $\frac{3}{8}$ ,  $\frac{1}{2}$ ,  $\frac{3}{4}$ "  
 nach allen Seiten Wasser gebend  
 Nr. 1354 a desgleichen seitlich schließend

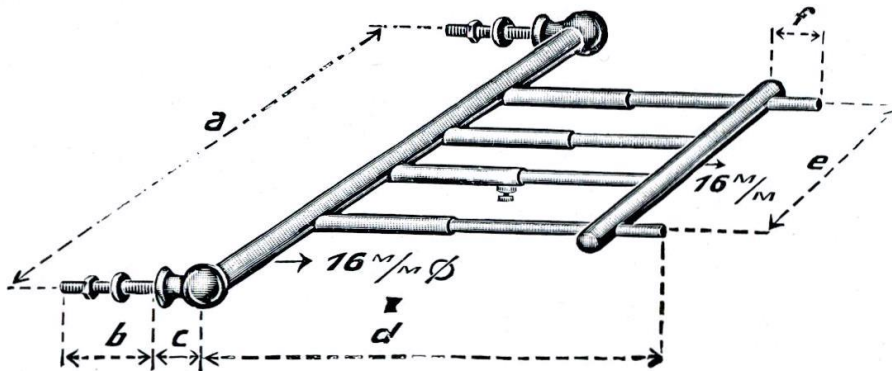

Nr. 1355 Universal-Bekkenroste, verstellbar, gesetzlich geschützt,  
 paßt für die verschiedensten Beckengrößen

a = 540 mm, kann aber bei Größe 1 bis auf 225 mm, bei Größe 2 bis auf 245 mm abgeschnitten werden  
 b = 45 mm  
 c = bei kurzen Schraubbolzen 25, bei langen Schraubbolzen 55, bei extralangen Schraubbolzen 120 mm  
 d = verstellbar, Größe 1: von 200-300 mm, Größe 2: von 300-500 mm  
 e = Größe 1: 180 mm, Größe 2: 200 mm  
 f = 65 mm

Sämtliche Artikel vernickelt oder verchromt

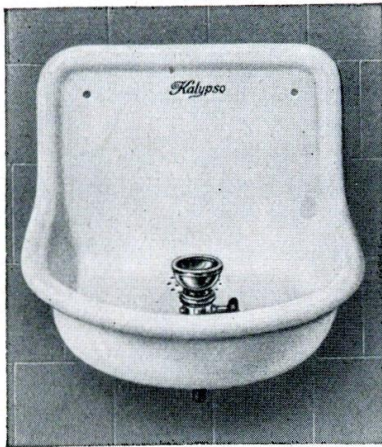

**Nr. 1290 Hygienischer Trinkbrunnen**  
zum Anschrauben an die Wand, mit festem Sieb und  
angegossenem Ablaufstutzen und Loch für Armatur

**Ausführungen:**

- a) Trinkbrunnen innen weiße Porzellan = Emaillé Kalypso, außen mit Ölfarbe grundiert
- b) Desgleichen wie vor, innen und außen weiße Porzellan = Emaillé Kalypso

Mit Messing = vernickelter **Trinkfontäne = Armatur** 1/2",  
**einstellbar**, mit Verschraubung und Lötstutzen

Desgleichen wie vor, jedoch **selbsttätig** wirkend

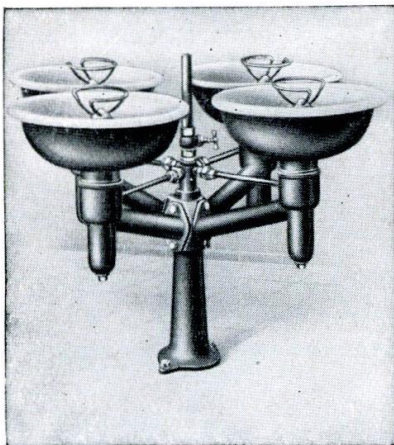

**Hygienischer Trinkbrunnen**

freistehend auf Säulenfuß, Becken in Kreuzform angeordnet,  
mit Loch für Armatur, unter jedem Becken ein Geruchver-  
schluß und Ablauf durch den Ständer

Nr. 1291 Trinkbrunnen mit 4 Becken

Nr. 1292 " " 3 "

Nr. 1293 " " 2 "

**Ausführungen:**

- a) Becken innen weiße Porzellan = Emaillé Kalypso, außen  
und übrige Teile mit Ölfarbe grundiert
- b) Becken innen und außen weiße Porzellan = Emaillé Kalypso,  
übrige Teile mit Ölfarbe grundiert

Mit Messing = vernickelter **Trinkfontäne = Armatur** 1/2",  
**einstellbar**, nebst vernickeltem Ablaufsieb

Desgleichen wie vor, jedoch **selbsttätig** wirkend

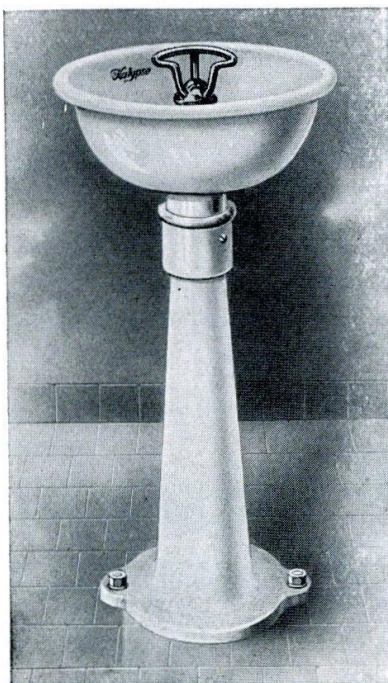

**Nr. 1294 Hygienischer Trinkbrunnen**

freistehend auf Säule, Becken mit Loch für Armatur und  
Säule für Bodenbefestigung mit Ablaufstutzen; auf Wunsch  
mit Geruchverschluß im Säulenfuß

**Ausführungen:**

- a) Trinkbrunnen mit Becken innen weiße Porzellan = Emaillé  
Kalypso, außen mit Ölfarbe grundiert, Fußsäule außen  
mit Ölfarbe grundiert
- b) Desgleichen wie vor, Becken innen und außen weiße  
Porzellan = Emaillé Kalypso, Fußsäule außen mit Ölfarbe  
grundiert
- c) Desgleichen wie vor, Becken innen und außen weiße  
Porzellan = Emaillé Kalypso, jedoch Fußsäule außen weiße  
Porzellan = Emaillé Kalypso

Mit Messing = vernickelter **Trinkfontäne = Armatur** 1/2",  
**einstellbar**, mit Gewindestutzen und vernickeltem Ablaufsieb

Desgleichen wie vor, jedoch **selbsttätig** wirkend

Der Trinkbrunnen ist auf Wunsch auch mit **600 mm ganzer  
Höhe** lieferbar

Sonderdrucksache mit Schnittzeichnungen und Maßangaben auf Wunsch

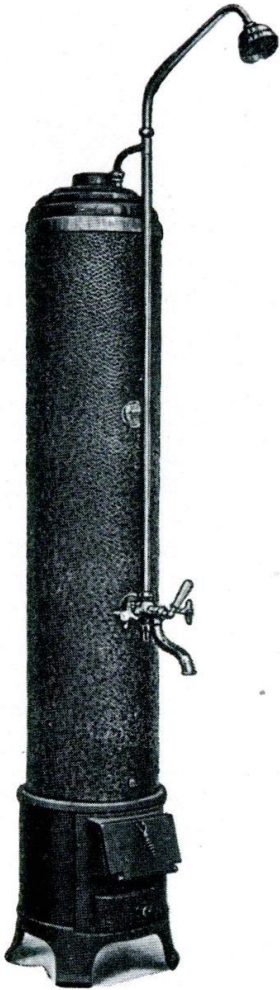

**Nr. 1300 Solider, gehämmerter Kupferofen**

**Ausführung:** Vollständig aus starkem Kupferblech, der Mantel ganz gehämmer

**Armatur:** Schwere, Messing=vernickelte Mischbatterie mit fester Brause, Brausekopf mit Spritzrand, mit Entleerungsstopfen

**Unterofen:** Gußeisen oder Stahlblech, innen schamottiert, außen geschwärzt

**Gegen Mehrpreis:** Innere Verzinnung  
Mit Entleerungshahn  
Messing=verchromte Armaturen  
Handbrause mit Metallschlauch  
und Rückschlagventil  
Unterofen emailliert

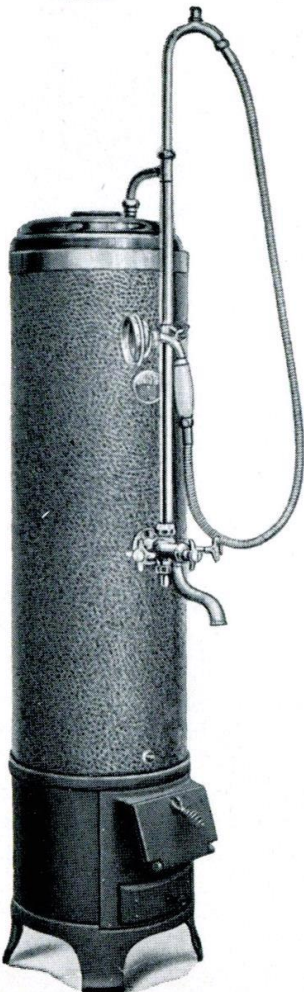

**Nr. 1301 Neuzeitlicher, niedriger Kohlenbadeofen**

**Ausführung:** Vollständig aus starkem Kupferblech, ganz geriffelt

**Armatur:** Schwere, Messing=vernickelte Mischbatterie mit fester Brause, Brausekopf mit Spritzrand, mit Entleerungsstopfen

**Unterofen:** Gußeisen oder Stahlblech, innen schamottiert, außen geschwärzt

**Gegen Mehrpreis:** Innere Verzinnung  
Mit Entleerungshahn  
Messing=verchromte Armaturen  
Handbrause mit Metallschlauch  
und Rückschlagventil  
Unterofen emailliert

**Kohlenbadeöfen** sind in verschiedenen Fabrikaten, sowohl mit brüniertem Kupfermantel als auch lackiertem Zinkmantel, in hoher und niedriger Form lieferbar. Sonderprospekte auf Wunsch

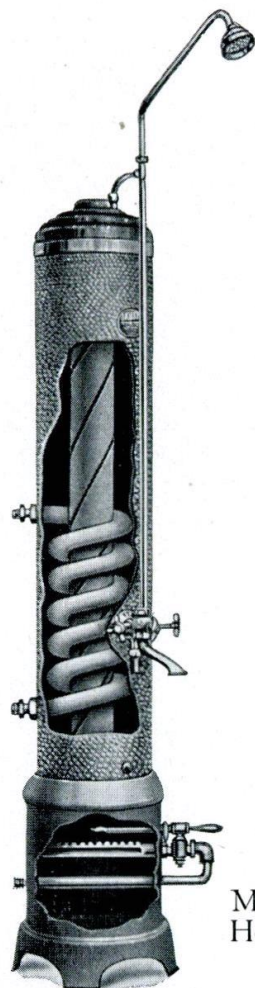

Mit  
Heizschlange

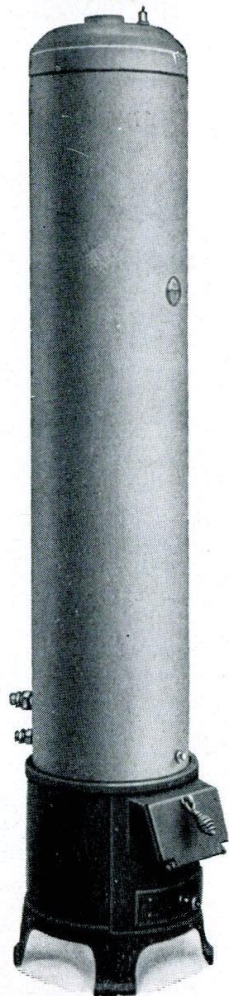

Zum Anschluß  
an  
Wandbatterie

## Spezial-Kohlenbadeöfen

Diese Ausführung ist unbedingt in Erwägung zu ziehen, wenn eine Wohnung mit einer Zentralheizungsanlage ausgestattet ist. In sämtlichen Kohlenbadeöfen kann diese Heizschlange eingebaut werden. Der Anschluß erfolgt direkt an den Vor- und Rücklauf der Heizungsanlage. Im Winter erfolgt die Erwärmung durch die Heizungsanlage. Im Sommer wird der Ofen durch seinen eigenen Unterofen beheizt.

**Ausführung:** Badeöfen wie unter Nr. 1300—1301 beschrieben, Heizschlange aus starkem Kupfer, 1" Anschluß. Größe der Heizschlange 0.5, 0.6, 0.75 u. 1.00 qm

Dieser Ofen kann für den Sommerbetrieb auch mit einem gasbeheizten Unterofen ausgestattet werden

Bestellnummer: Angabe der Modellnummer mit Heizschlange und Angabe der Größe

## Nr. 1302 Kohlenbadeöfen zum Anschluß an Wandbatterie

Diese Ausführung unterscheidet sich von den normalen Badeöfen dadurch, daß die Batterie nicht direkt am Ofen montiert wird, sondern über der Wanne an der Wand. Hierfür kommt nur Batterie Nr. 1446 in Frage, eine andere Batterie ist für diese Anschlußart nicht zu verwenden. Der Ofen erhält Anschlußverschraubungen für Kalt und Warm zum Anschluß an die Wandbatterie. Außerdem wird dieser Ofen mit einem Belüftungsventil in Messing=vernickelter oder =verchromter Ausführung ausgestattet

Ausführung wie bereits unter Nr. 1300 beschrieben

Vergleiche Montageskizze Seite 107

**Kohlenbadeöfen** sind in verschiedenen Fabrikaten, sowohl mit brüniertem Kupfermantel als auch lackiertem Zinkmantel, in hoher und niedriger Form lieferbar. Sonderprospekte auf Wunsch

## Montage-Schema für Batterie Nr. 1446, in Verbindung mit Kohlenbadeofen Nr. 1302

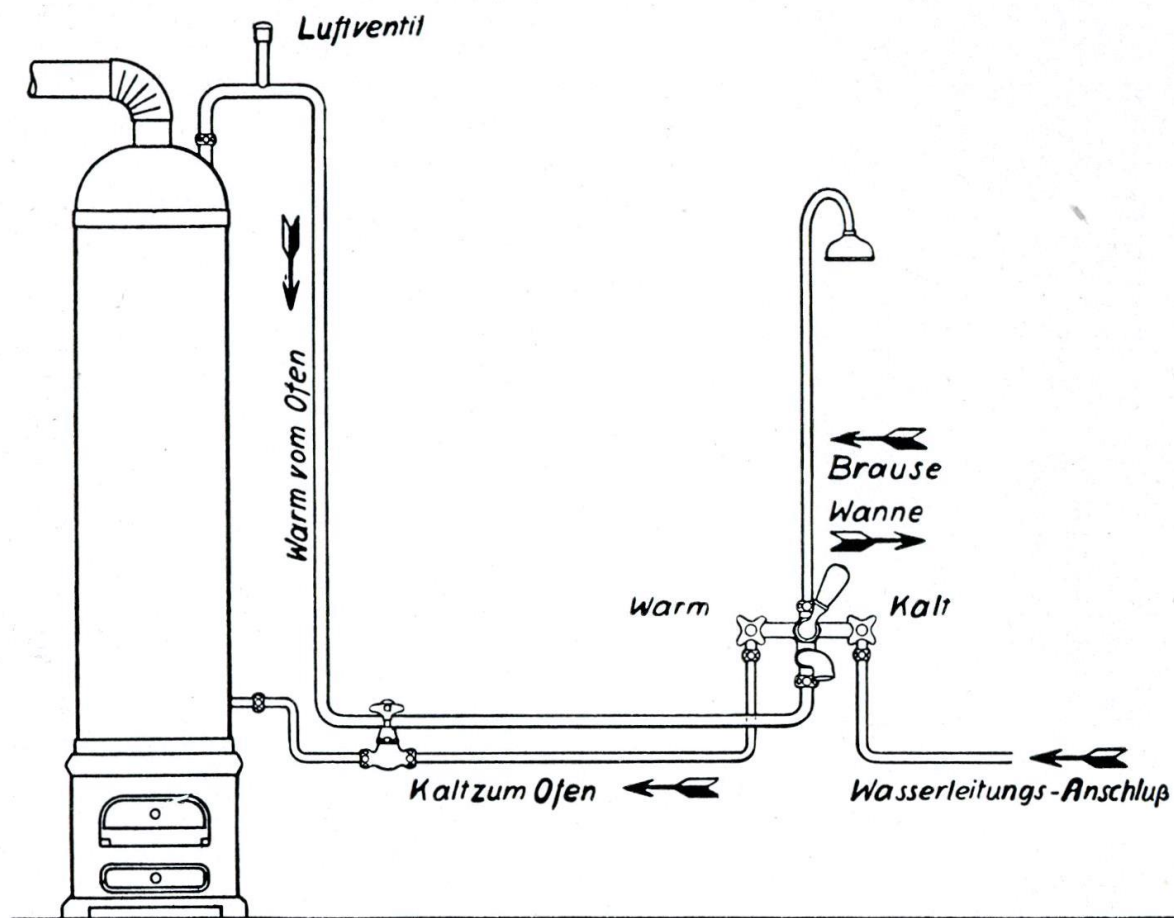

Wenn Sie Wandbatterien für Ofenanschluß Nr. 1446 ohne Brausegarnitur beziehen und solche Batterien dann mit Handbrausegarnituren (Metallschläuche und Handbrausen) von Ihrem Lager ausstatten, wollen Sie bitte beachten, daß nur Metallschläuche mit 12 mm I.W. und Handbrausen mit gleichem Durchgang und Brausekopf 80 mm  $\varnothing$  mit entsprechender Lochzahl und Lochweite verwendet werden.

Versehen Sie diese dreileitigen Batterien für Ofenanschluß mit den normalen engeren Metallschläuchen und kleineren Handbrausen, die sonst zu Reservoirbatterien geliefert werden, so besteht die Gefahr des Ueberdrucks im Badeofen. Die Folge ist, daß sich entweder das innere Rauchrohr zusammendrückt oder aber der äußere Mantel aufreißt.

Beachten Sie auch, daß die in den beiderseitigen Anschlüssen eingelegten Kupferscheiben nur entfernt werden dürfen in Orten mit niedrigem Wasserdruck.

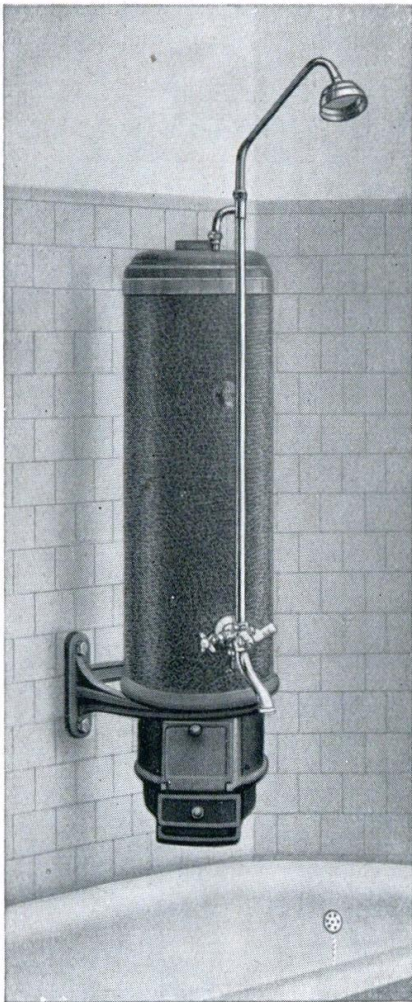

**Nr. 1303 Neuer Wandkohlenbadeofen**

**Ausführung:** Vollständig aus Kupferblech, ganz geriffelt od. mit Zierstreifen, die Zwischenfelder gehämmert

**Armatur:** Schwere, Messing=vernickelte Mischbatterie mit fester Brause, Brausekopf mit Spritzrand, mit Entleerungsstopfen

**Unterofen:** Vollständig aus Gußeisen, mit einer gußeisernen Aufhängevorrichtung für Wandmontage

**Gegen Mehrpreis:** Weiße Lackierung  
Innere Verzinnung  
Blank poliert. Kupfer=Oberboden  
Mit Entleerungshahn  
Messing=verchromte Armaturen  
Handbrause mit Metallschlauch  
und Rückschlagventil

Luftventil Nr. 1446a siehe Seite 120

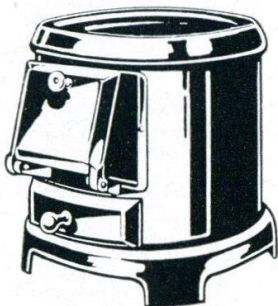

**Nr. 1310**  
**Runder Untersatz**  
ausgemauert, für Kohlenbadeofen, für Zylinder von 315, 335, 350 mm  $\varnothing$  passend



**Nr. 1311 Flammrohr**  
aus Kupfer und Unterboden, Länge ca. 1450 mm, Trichterdurchmesser 315 u. 335 mm, Blechstärke 0,7-1 mm

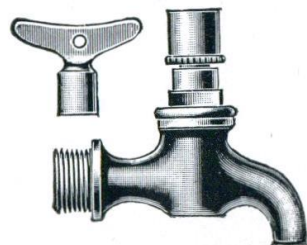

**Nr. 1312**  
**Badeofen=Entleerungshahn**  
 $\frac{3}{8}$ " , vernickelt oder verchromt

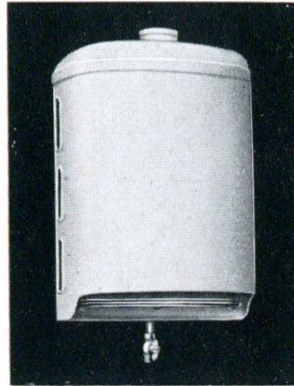
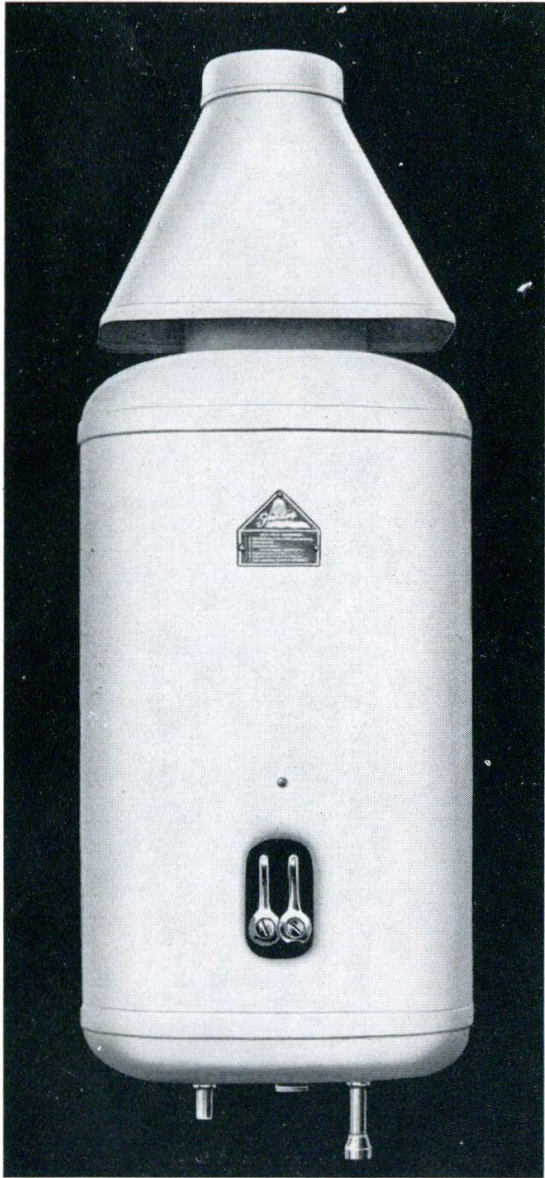

**Godesia-Gasheizöfen**

Nr. 5 Heizleistung . . . . . 2000 Kcal./Std.  
 Nr. 6 " . . . . . 3000 " "

**Nr. 270 Godesia-Heißwasserdruckautomat**  
 zur zentralen Warmwasserversorgung ganzer  
 Stockwerke und Häuser

**Ausführung:**

Mantel Stahlblech weiß porzellan-emailliert, ver-  
 zinntes Innenwerk aus reinem Elektrolytkupfer,  
 Messingarmatur unter **250 000 Kilo Druck** aus  
 dem Vollen gepreßt, alle blanken Teile la ver-  
 chromt, mit patentierter Umstellvorrichtung, die  
 es ermöglicht, mit einem Griff die Wassertem-  
 peratur im Sommer oder Winter entsprechend zu  
 regulieren

Nicht nur der Mantel ist abnehmbar, sondern  
 der ganze Apparat kann von der Wand ab-  
 gehängt werden, ohne die Abzugschaube mit  
 Abzugsrohr zu berühren

Leistung: 13 Liter Wasser/min. von 10° auf 35° C

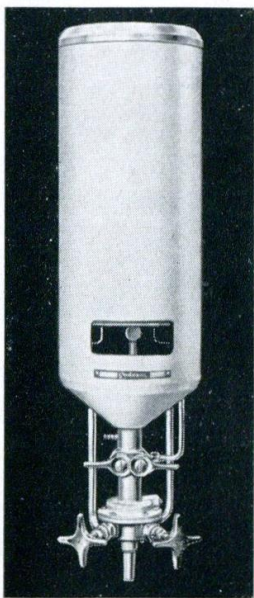

**Godesia-Heißwasserspender**

Mantel weiß emailliert, Leistung 5 Liter

Nr. 100 zur Versorgung einer Zapfstelle

Nr. 105 für eine und mehrere Zapfstellen

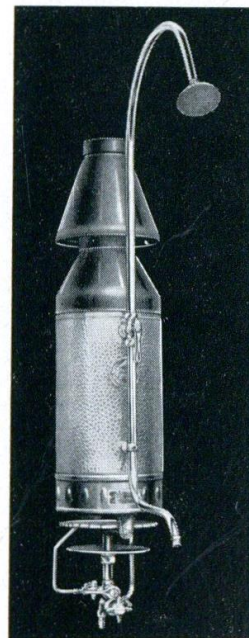

**Nr. 221 Godesia-Gasbadeofen**  
 vollständig aus Kupfer, Leistung 11 Liter

Ausführliche Sonderdrucksachen auf Wunsch

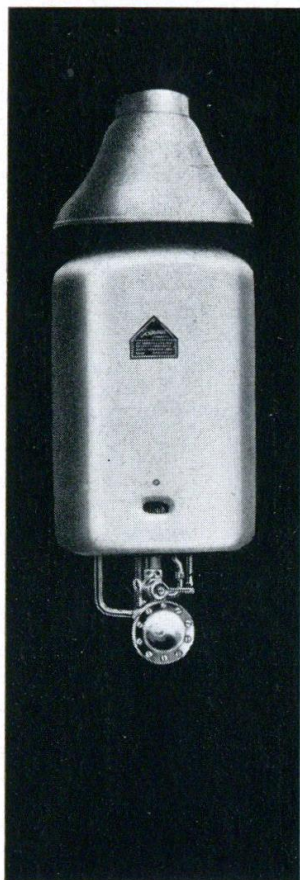

Nr. A 64

ist ein Heißwasserapparat für die zentrale Warmwasserversorgung ganzer Etagen und Häuser

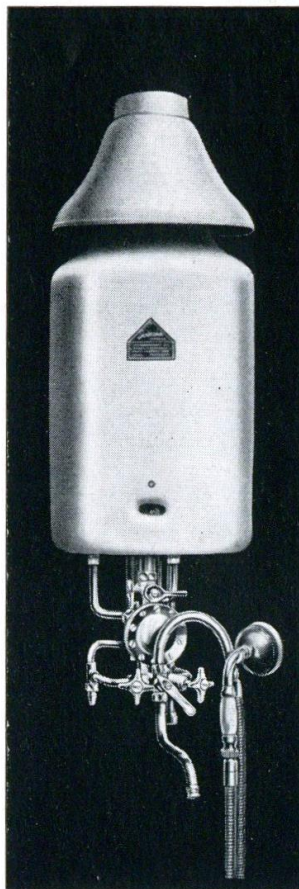

Nr. A 64 M

ersetzt außerdem den Badeofen und die Wandmischbatterie, er vereinfacht und verbilligt also die Installation

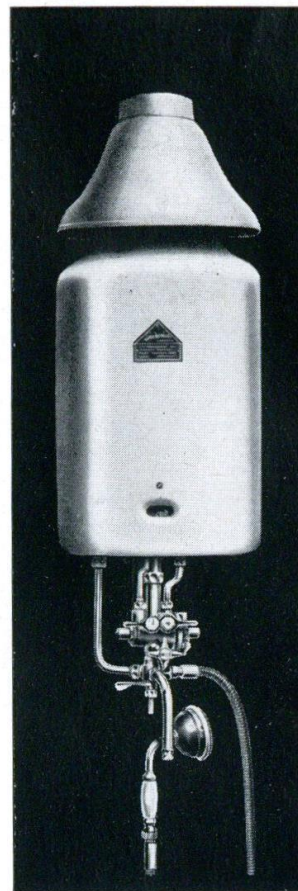

Nr. B 64

ist ein Wandbadeofen, der sowohl als Wannenfüller als auch als Brauseapparat dient

Leistung der Godesia-Drillinge 13 Liter – Mantel weiß emailliert, Preßmessing-Armatur verchromt, druckfest und schwitzwasserfrei, zug-, stau- und rückstromsicher



Abnahme des äußeren, porzellan-emaill. Ziermantels nach Lösen einer einzigen Schraube



Abnahme des druckfesten, Kupfer-verzinn-ten Wärmeaustauschers nach Lösen der beiden Wasserverbindungen

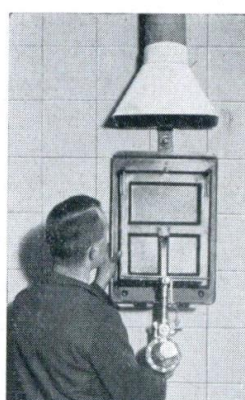

Abnahme der Rückwand einschließlich Armatur



Abzugshaube mit Rohr braucht nicht abgenommen zu werden



Mit der einfachen Anbringung des Aufhängehakens hat die Installation begonnen

Bei Godesia-Drillingen können nicht nur der Mantel und die übrigen wesentlichen Bestandteile einzeln abgenommen werden, sondern der ganze Apparat kann von der Wand abgehängt werden, ohne dabei die Abzugshaube mit Abzugsrohr berühren zu müssen. Es entsteht also nicht der geringste Schmutz, wenn ein solcher Apparat zwecks Reinigung usw. abgenommen werden muß

Godesia-Drillinge werden auch mit vollkommen geschlossenem Mantel, also mit verdeckter Armatur geliefert

Ausführliche Sonderdrucksachen auf Wunsch

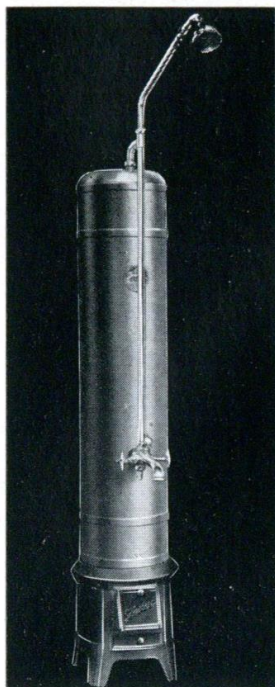

Nr. 311  
Nr. 312

**Godesia-Zylinderbadeöfen**

	Zylinder=Ø	Inhalt
Nr. 311	310 mm	100 Liter
Nr. 312	330 "	120 "

Ausführung des Mantels:  
gehämmert oder brüniert

Wasserbehälter **innen verzinkt**. Mit fester oder mit Schlauchbrause lieferbar. Armaturen Ia vernickelt. Auf Wunsch wird der Untersatz mit Schamottering aus einem Stück geliefert (brennstoffsparend)



Nr. 311 F 100 Liter  
Nr. 312 F 120 "  
mit einfachem vernickeltem Auslauf, also ohne Brause, sonstige Ausführung wie Nr. 311/312



Nr. 313/316

**Godesiarund=Spezialzylinderbadeöfen**

Nr. 313/316 als Standofen  
Nr. 313W " Wandofen

Untersatz mit feuerfestem Einsatzring aus einem Stück gewährleistet größte Brennstoffausnutzung

	Zylinder=Ø	Inhalt
Nr. 313 u. 313W	370 mm	103 Liter
Nr. 316	370 "	124 "

Mit fester Brause oder mit Schlauchbrause lieferbar. Armatur Ia verchromt. Außenmantel gehämmert oder brüniert

Regulierbare Frischluftzuführung und Schüttelrost; luftdichte Abdichtung zwischen Untersatz und Wasserbehälter, zwei Entleerungsmöglichkeiten; Armatur mit Wasserrückflußsicherung; Wasserbehälter **innen verzinkt**



Nr. 313W

Ausführliche Sonderdrucksachen auf Wunsch

# Badewannen, parallele Form

innen porzellan=emalliert, außen gestrichen, einschließlich Füßen, sowie Ab- und Überlaufventilen vernickelt oder verchromt

Qualitäten: Grünsiegel = Luxusqualität    Rotsiegel = Handelsqualität    Gelbsiegel = säure=beständige Spezial-Emaillierung

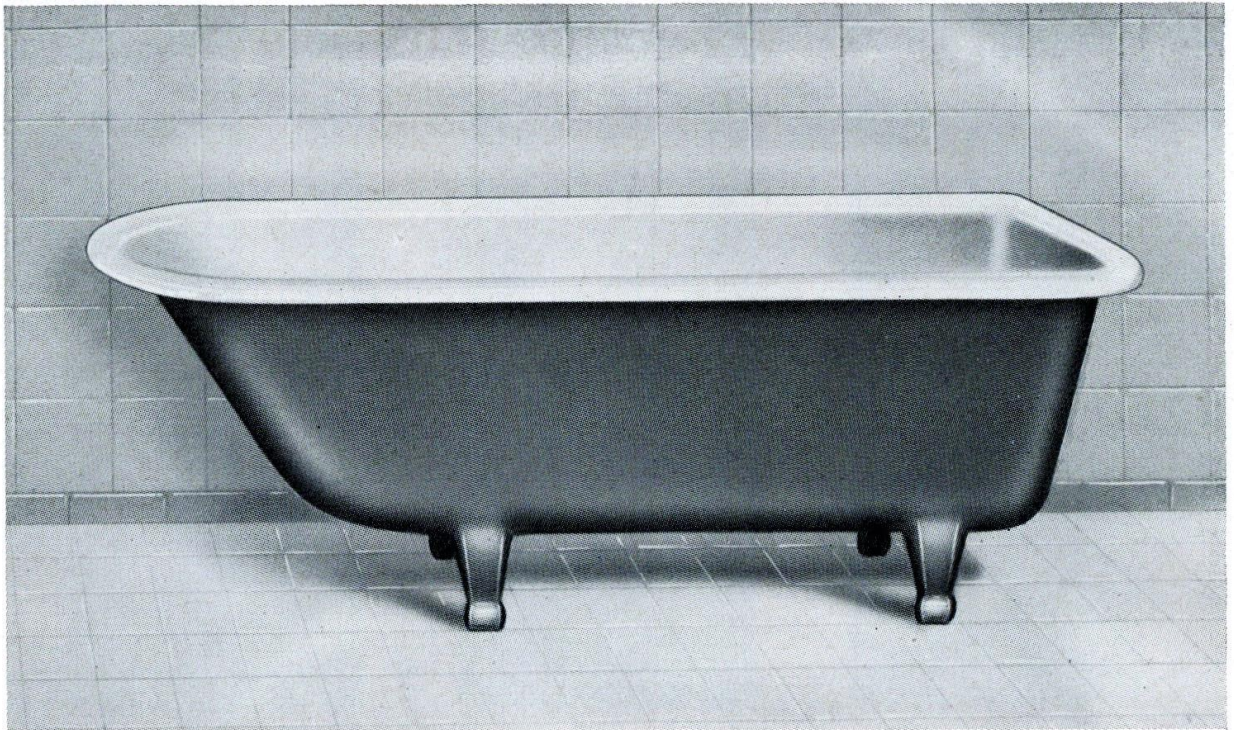

Nr.	Länge außen mm	Breite außen mm	Tiefe am Fußende mm	Innere Bodenlänge mm	Innere Bodenbreite mm	Rand mm
40	1220	665	420	840	345	60
46	1375	680	425	975	370	65
50	1525	745	430	1110	410	75
54	1610	710	450	1190	440	65
56	1675	765	425	1210	470	75
57	1685	745	455	1200	410	75
*> 57 a	1735	770	480	1255	455	75
57 b	1685	755	455	1215	440	75
57 c	1710	700	425	1275	460	75
*> 57 d	1698	670	430	1360	460	45
58	1745	750	450	1260	490	75
60	1845	785	420	1400	450	80
*> 61	1830	780	475	1330	460	75

\*> Lagerausführungen

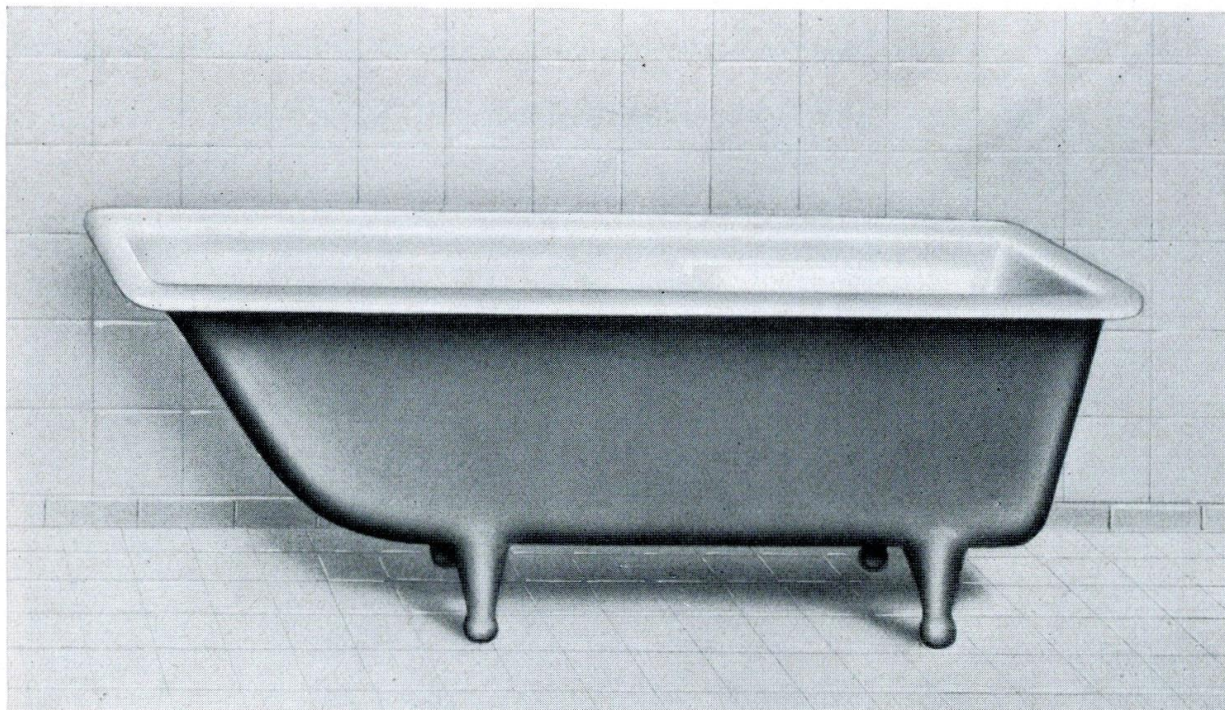

Parallele, rechteckige Form, mit flacher Wulst

Nr.	Länge außen mm	Breite außen mm	Tiefe am Fußende mm	Innere Bodenlänge mm	Innere Bodenbreite mm	Rand mm
*> 57R	1720	750	470	1310	477	75

\*> Lagerausführung

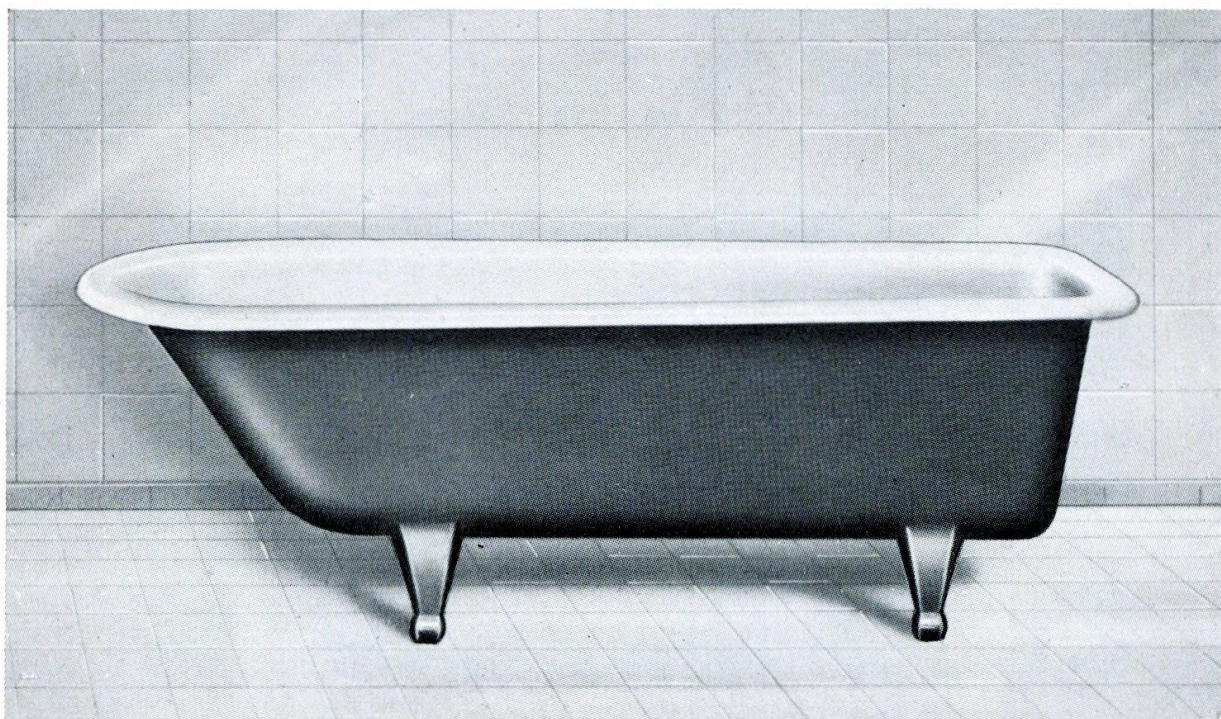

Konische Form

Nr.	Länge außen mm	Breite außen mm	Tiefe am Fußende mm	Innere Bodenlänge mm	Rand mm
511	1800	820 : 660	500	1300	80
532	1620	670 : 560	405	1180	60
563	1675	735 : 590	405	1250	70

innen porzellan-emailliert, außen gestrichen, einschließlich Füßen, sowie Ab- und Überlaufventilen vernickelt oder verchromt

Qualitäten: **Grünsiegel** = Luxusqualität **Rotsiegel** = Handelsqualität **Gelbsiegel** = säurebeständige Spezial-Emaillierung

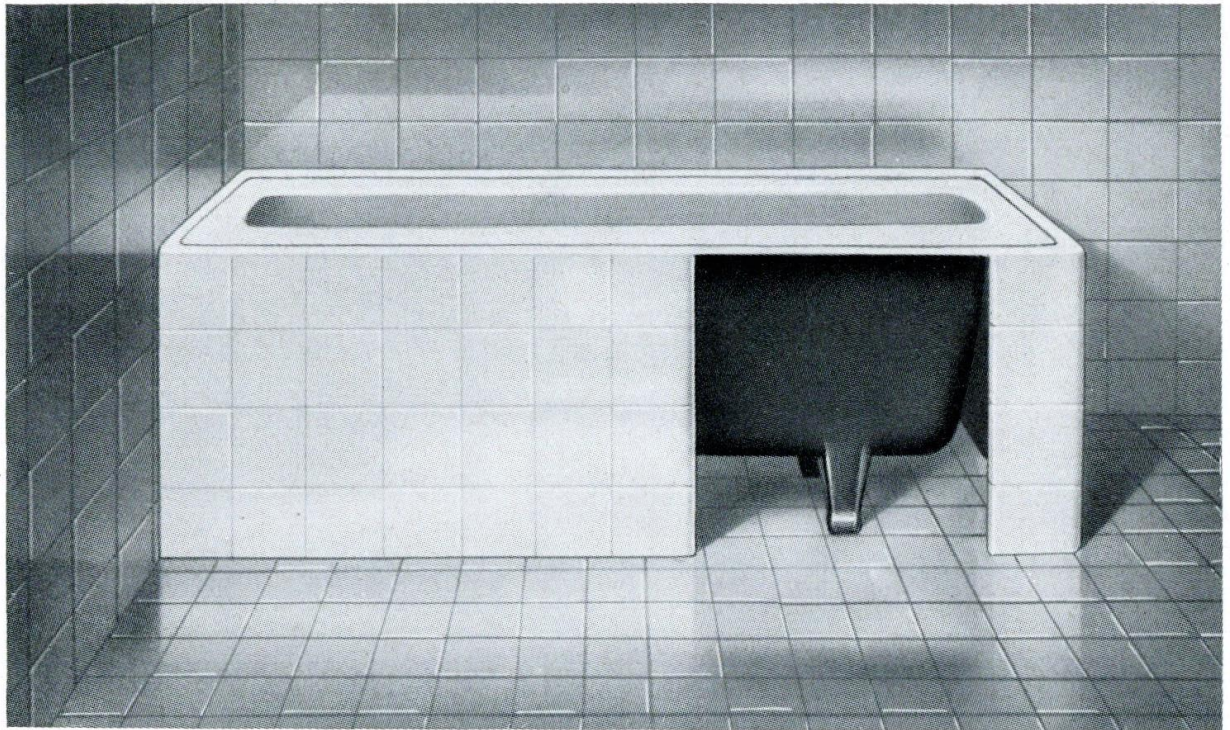

	Nr.	Länge außen mm	Breite außen mm	Tiefe am Fußende mm	Innere Bodenlänge mm	Innere Bodenbreite mm	Rand mm	
<p>Nr. 160</p>	160	1549	635	432	1161	405/315	38	<p>Nr. 161 bis 168</p>
	161	1530	710	455	1130	470	70	
	162*)	1675	760	460	1210	450	85	
	162A	1675	690	460	1210	450	55	
	162B	1675	732	460	1210	450	76	
	163*)	1780	780	500	1344	520	85	
	164*)	1820	820	500	1344	520	105	
	165	1830	820	500	1344	520	120	
	166	1676	711	445	1310	454	66	
	167	1829	711	445	1462	454	66	
168	1860	818	515	1660	615	102		

\*) Lagerausführungen

Bei sämtlichen Einbauwannen ist der Rand so ausgebildet, daß die Wannen für jede beliebige Aufstellungsart verwendbar sind. Bei Bestellung ist also die Vorschrift „für rechte“ bezw. „linke Ecke“ oder „Abfluß rechts“ bezw. „links“ nicht mehr erforderlich.

Durch die zweckentsprechende Form der rings um den Rand herumlaufenden Wasserleiste ist eine absolut wasserdichte Verbindung mit der Fliesenwand gewährleistet. Der Rand hat außerdem auf allen Seiten leichtes Gefälle nach innen, sodaß das beim Gebrauch auf den Rand überspritzende Wasser in die Wanne zurückläuft.

in „Standard“-Porzellan-Emaile, innen und außen porzellan-emailiert

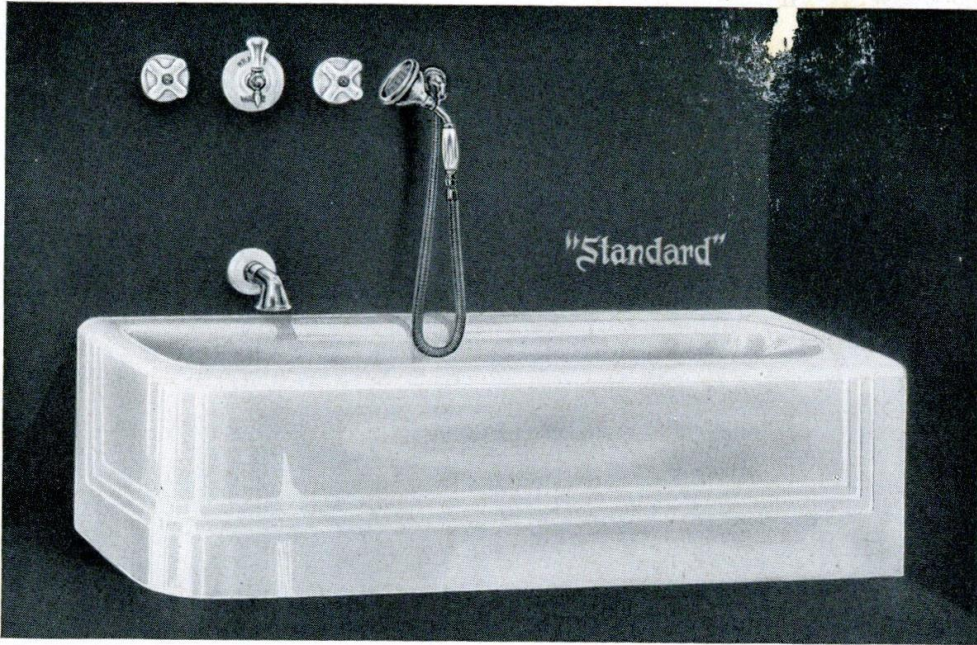

## Nr. 1370 Neo-Classic

lieferbar für Ecke, rechte Ecke Ablauf links, rechte Ecke Ablauf rechts,  
linke " " rechts, linke " " links  
(bei Bestellung anzugeben)

	Länge	Gesamtbreite	Tiefe	Wulstbreite	
Größe 1:	1680	778	430	95	mm
" 1a:	1760	780	480	95	"
" 2:	1830	778	430	95	"

Auch in säurebeständiger „Standard“-Emaile lieferbar

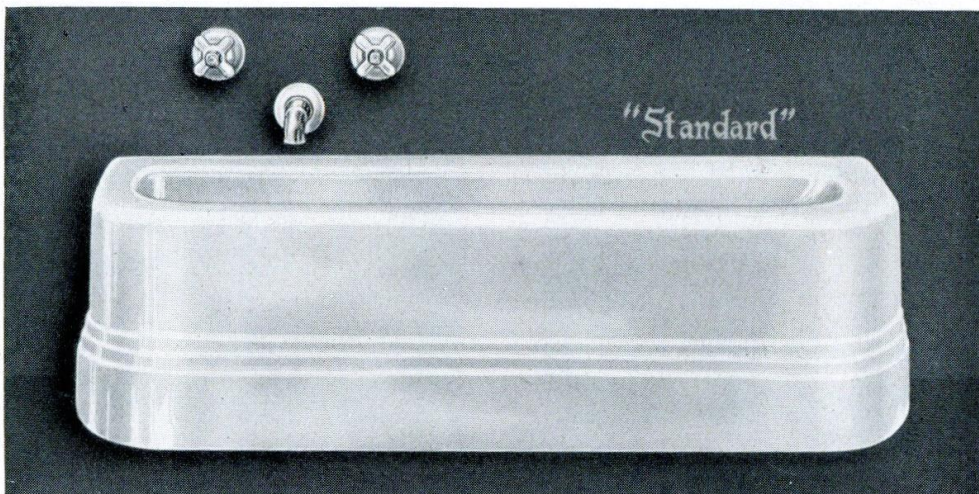

Nr. 1370a Neo-Classic für flache Wand, mit Ablauf links oder rechts lieferbar  
(bei Bestellung anzugeben)

	Länge	Gesamtbreite	Tiefe	Wulstbreite	
Größe 1:	1710	778	430	95	mm
" 1a:	1790	785	480	95	"
" 2:	1860	778	430	95	"

Auch in säurebeständiger „Standard“-Emaile lieferbar

# Badewannen aus Gußeisen

## Nr. 1371 Kleinraum-Badewanne

spart Raum, Wasser, Brennstoff

Größe	1	2
Äußere Länge oben . . . . .	1040	1130 mm
„ Breite „ . . . . .	700	762 „
Bodenlänge innen . . . . .	800	860 „
Bodenbreite „ . . . . .	400	420 „
Mittlere Tiefe „ . . . . .	610	610 „
Ganze Höhe auf Füßen . . . . .	735	735 „

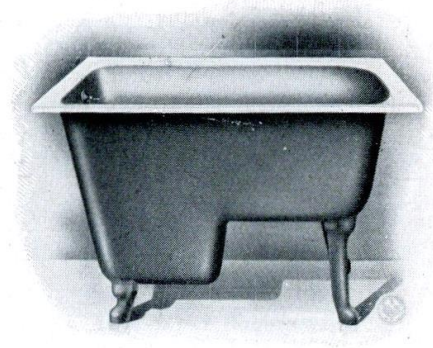

Bei Bestellung ist anzugeben, ob Wanne ohne Füße zum Einbau in den Fußboden, oder mit Füßen zum Aufstellen geliefert werden soll

## Badewannen mit angegossener Ummantelung, innen und außen in feinsten Porzellan=Emaille

Länge . . . . .	1750 mm
Breite . . . . .	820 „
Höhe . . . . .	540 „

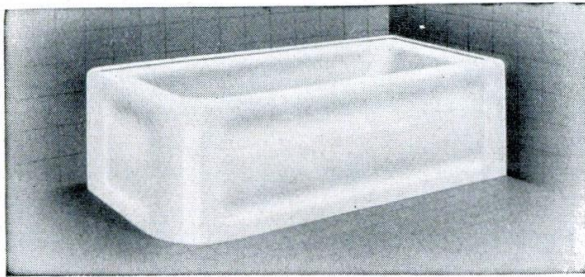

Nr. 1372 für rechte Ecke, Ablauf rechts  
 Nr. 1373 „ „ „ „ links

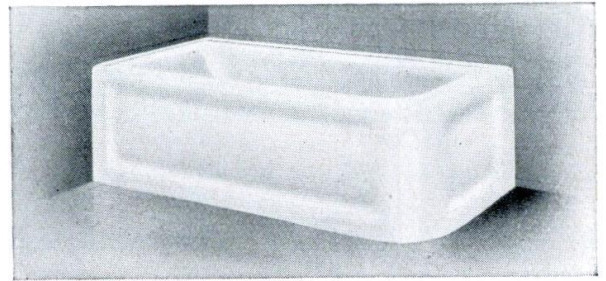

Nr. 1374 für linke Ecke, Ablauf rechts  
 Nr. 1375 „ „ „ „ links

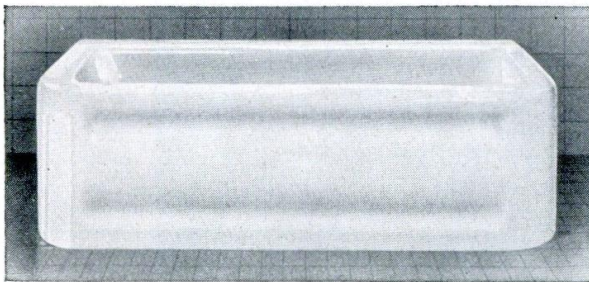

Nr. 1376 für flache Wand, Ablauf rechts  
 Nr. 1377 „ „ „ „ links

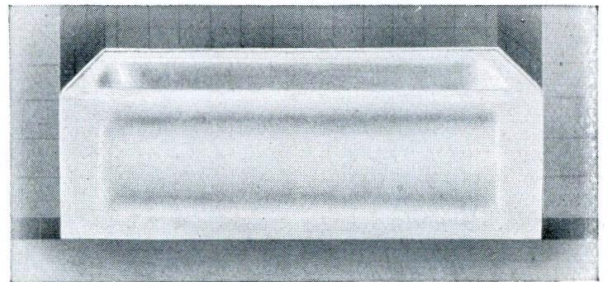

Nr. 1378 für Nische, Ablauf rechts  
 Nr. 1379 „ „ „ „ links

Andere Größen auf gefl. Anfrage

Sämtliche Badewannen können auch aus Edel=Feuerton geliefert werden

Verlangen Sie Sonderangebot

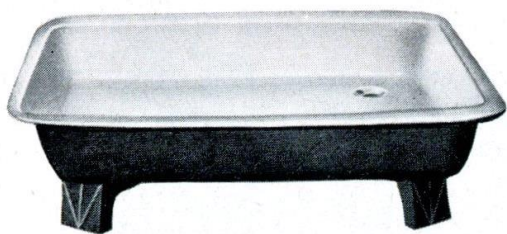

Nr. 1385 Brausebadewanne  
freistehend auf Füßen

Länge und Breite außen . . . . . 750 mm  
" " " " innen . . . . . 700 " "  
Tiefe mit " Füßen " . . . . . 210 " "

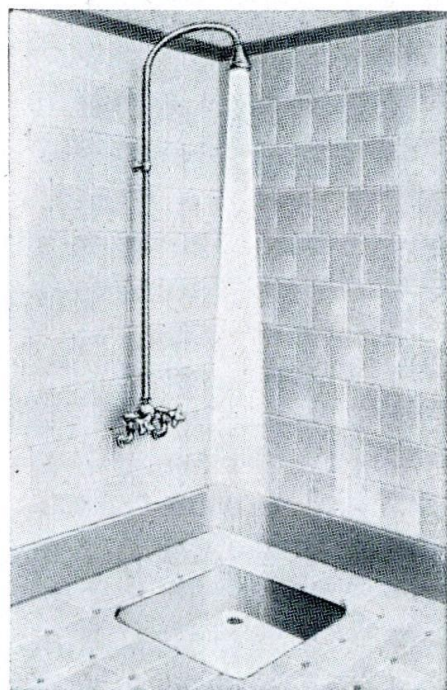

Nr. 1386 Brausewanne zum Einbauen  
Größe außen 750×750 mm Tiefe 125 mm



Nr. 1387 Sitzbadewanne  
Größe außen 740×725 mm Tiefe 255 mm

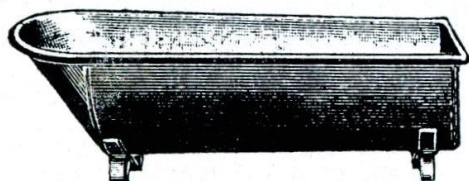

Nr. 1390 Verzinkte Volksbadewanne  
1700 und 1800 mm äußere Länge

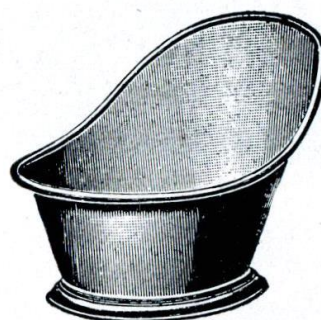

Nr. 1391 Verzinkte Sitzbadewanne  
Breite 550 mm

innen und außen weiß porzellan-emailliert (säurebeständig), mit 4 emaill. Füßen und vernickeltem Ab- und Überlaufventil, sowie Kette

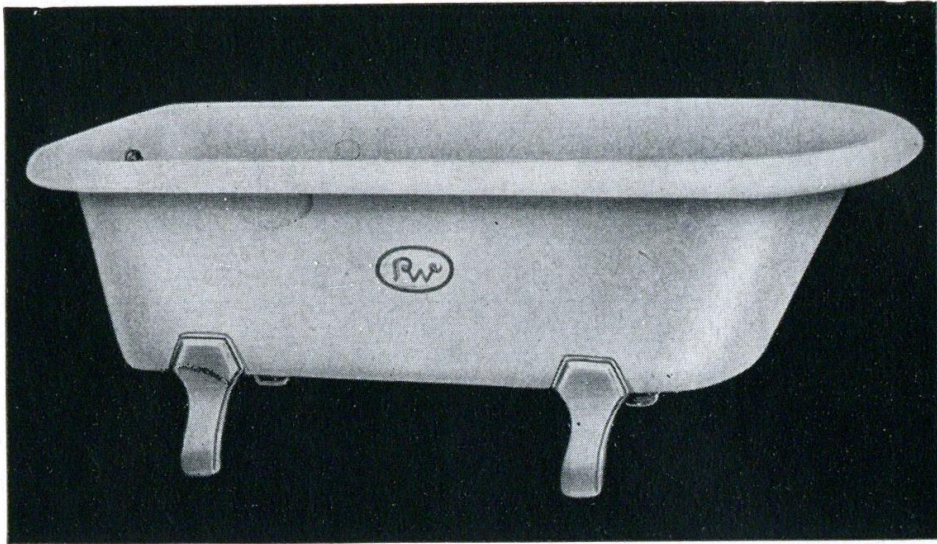

Nr.	1395	1396	1397	
Äußere Länge oben . . . . .	1700	1700	1800	mm
„ Breite „ . . . . .	770	710	770	„
Bodenlänge innen . . . . .	1280	1300	1360	„
Tiefe innen . . . . .	475	450	500	„
Höhe einschl. Füße . . . . .	620	595	645	„



**Nr. 1398 Sitzbadewanne**  
mit vernickeltem Ablaufventil, auf 4 Füßen  
Äußerer Durchmesser . . . . . 750 mm  
Höhe mit Füßen vorne . . . . . 360 „  
„ „ hinten . . . . . 525 „  
Mittlere Tiefe . . . . . 290 „

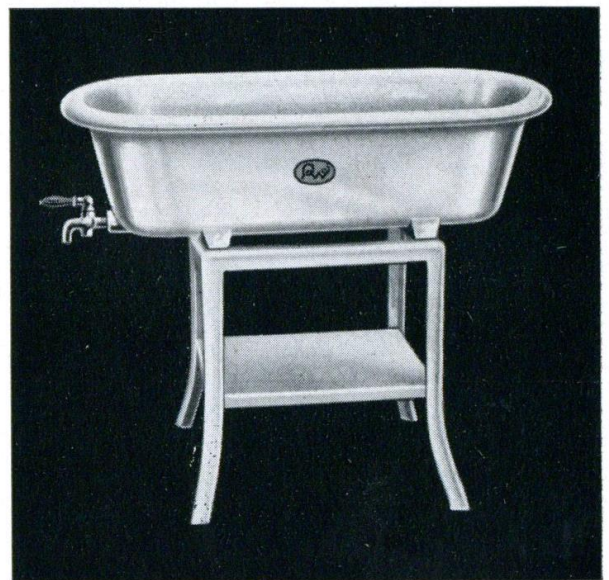

**Nr. 1399 Kinderwanne**  
mit vernickeltem Konusablaufhahn, mit und ohne Fußgestell, auch auf Konsolen lieferbar  
Äußere Länge . . . . . 1000 mm  
„ Breite . . . . . 500 „  
Tiefe . . . . . 275 „

**Wannen-Ab- und Überläufe**

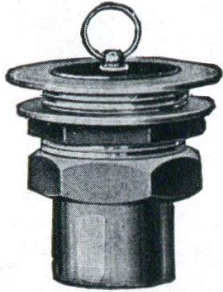

Nr. 1400  
Wannenablaufventil 1 1/4''  
mit gerader Verschraubung



Nr. 1400a  
Wannenüberlaufventil

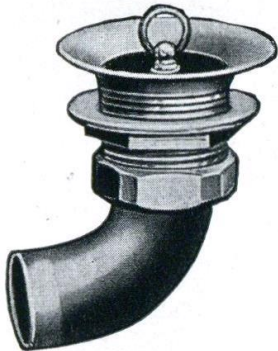

Nr. 1401  
Wannenablaufventil 1 1/4''  
m. gebogener Verschraubung



Nr. 1402  
Gegossener Messing=  
geruchverschluss 1 1/4''

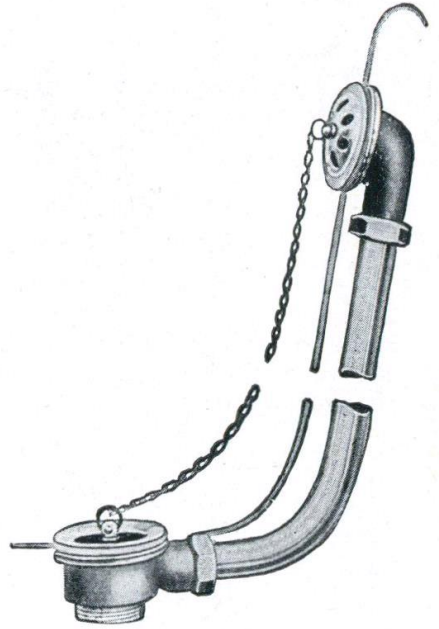

Nr. 1403 Ab- und Überlauf=  
garnitur 1 1/4'' aus Messing ge=  
gossen, mit Quetschverschrau=  
bung und Verbindungsrohr aus  
Stahl oder Messing

Nr. 1404 desgleich. mit Geruch=  
verschluss Nr. 1402 kombiniert

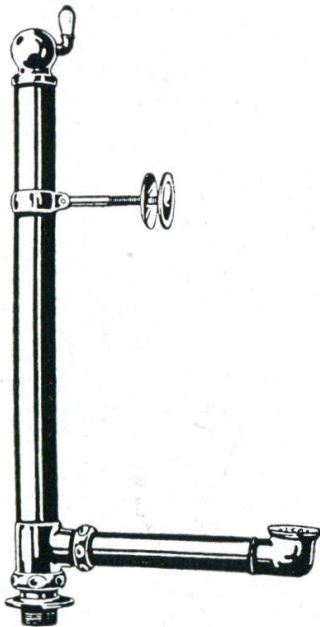

Standrohr=  
Ab- und Überlaufvorrichtungen  
Nr. 1405  
für Gußwannen

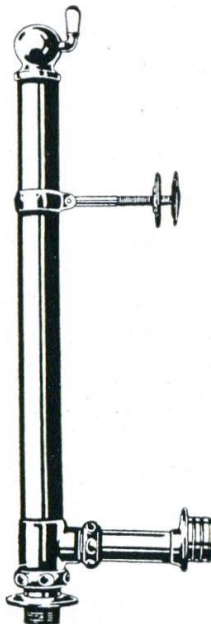

Nr. 1406  
für Feuertonnwannen

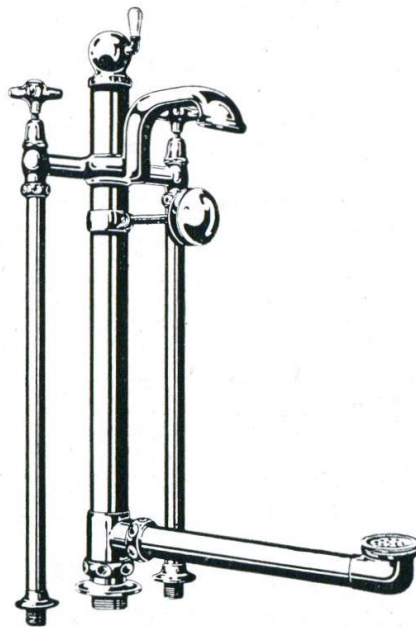

Zu- und Abflußbatterie mit Standrohr=  
Ab- und Überlauf  
Nr. 1407  
für Gußwannen

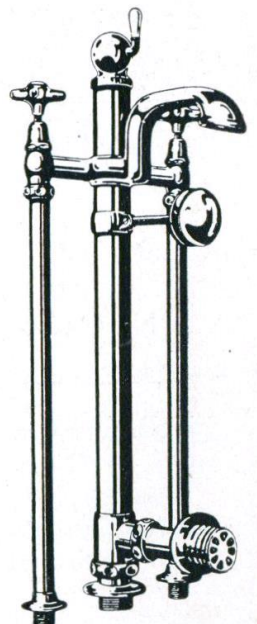

Nr. 1408  
für Feuertonnwannen

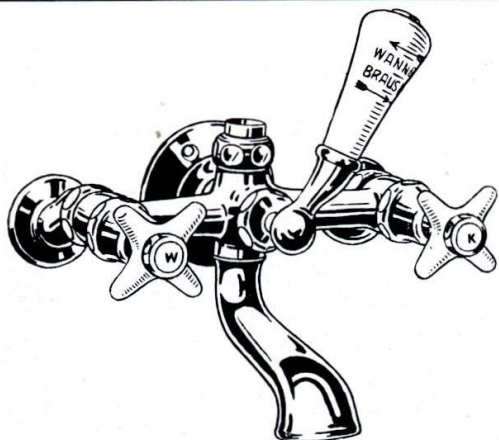

Nr. 1466 Wannen-Füll- u. Brausebatterie mit verstellbaren Etagenanschlüssen,  $\frac{1}{2}$ - $\frac{3}{4}$ "  
Verstellbarkeit:  $\frac{1}{2}$ " 120-220,  $\frac{3}{4}$ " 130-240 mm

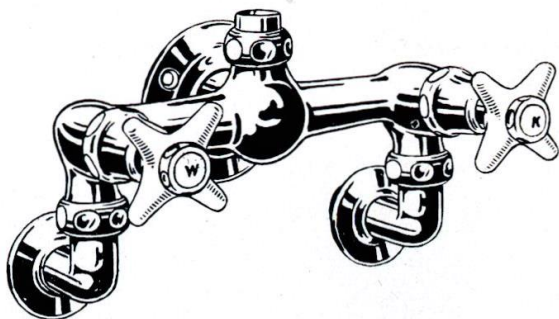

Nr. 1440 Brausebatterie  $\frac{1}{2}$ - $\frac{3}{4}$ "  
mit Winkelverschraubungen  
Brauseröhre siehe Seite 121

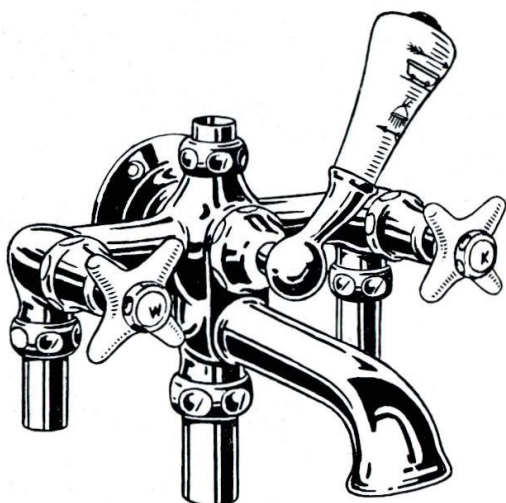

Nr. 1446 Wandbatterie für Kohlenbadeofenanschluß,  $\frac{1}{2}$ - $\frac{3}{4}$ "

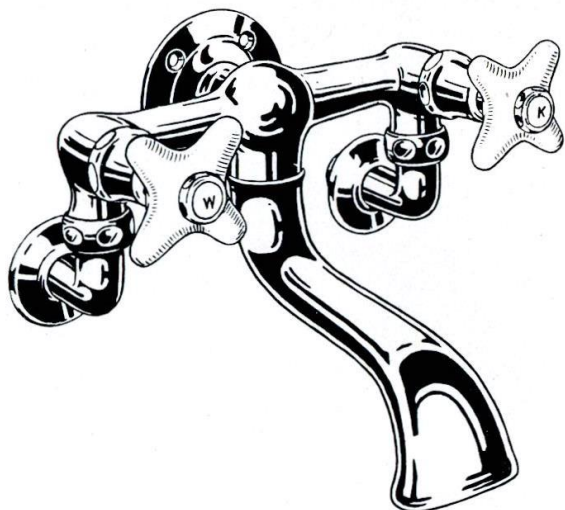

Nr. 1436 Wannen-Füllbatterie  $\frac{1}{2}$ - $\frac{3}{4}$ "



Nr. 1446a Luftventil mit Lötbosse

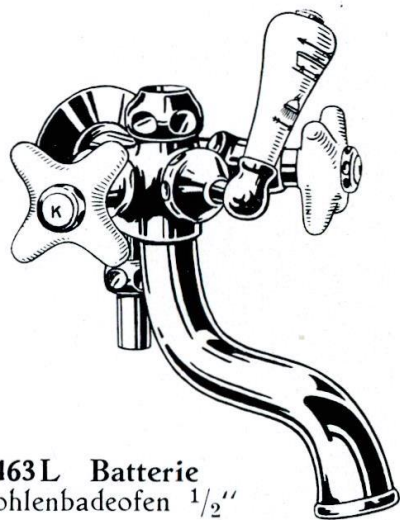

Nr. 1463L Batterie für Kohlenbadeofen  $\frac{1}{2}$ "

Brausegarnituren siehe Seite 121

### Eingriff-Sicherheits-Mischventile

leicht regulierbar, zum Mischen von kaltem u. warmem Wasser

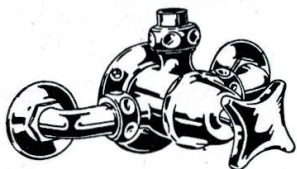

Nr. 1441 W mit Winkelanschlüssen  
Baulänge:  $\frac{1}{2}$ " = 150 mm,  $\frac{3}{4}$ " = 190 mm

Messing vernickelt  
oder verchromt

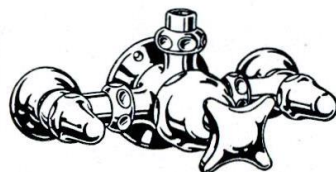

Nr. 1441 R mit Regulierventilen, total verkappt, letztere auch mit Seesterngriffen „Kalt“ und „Warm“ lieferbar  
Baulänge wie Nr. 1441 W

für Batterien Nr. 1436 - 1466,  $\frac{1}{2}$  und  $\frac{3}{4}$ "', vernickelt oder verchromt

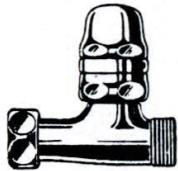

Nr. 747  
Rohrunterbrecher  $\frac{1}{2}$ "

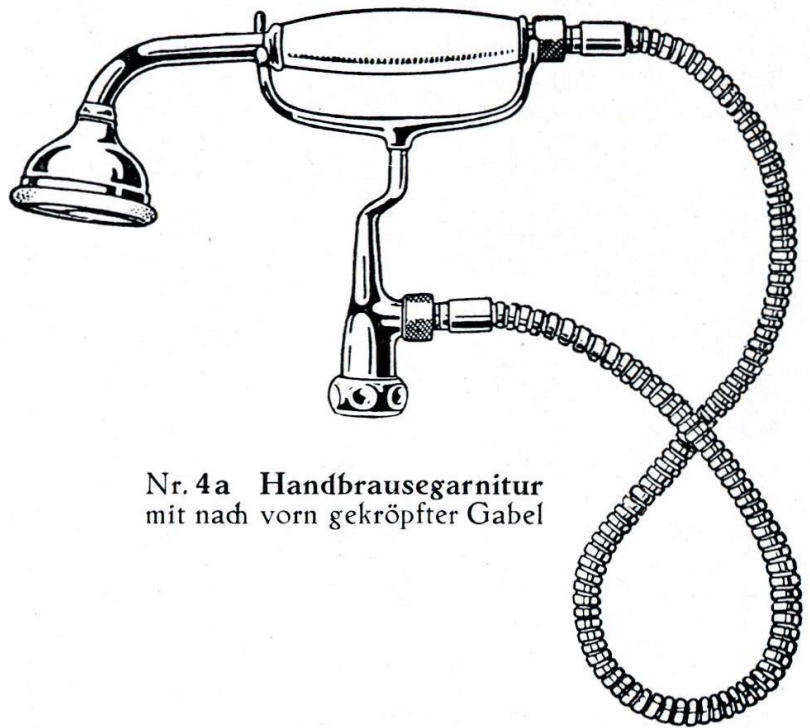

Nr. 4a Handbrausegarnitur  
mit nach vorn gekröpfter Gabel



Nr. 1  
Brauserohr  
m. Brausekopf  
sowie Schelle



Nr. 7 Brauserohr  
mit Vierwegehahn, Rohrhalter, 2 Metallschläuchen, je 1 m lang,  
Schulterbrause und Handbrause nebst 2 Aufhängehaken

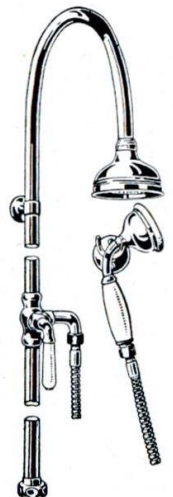

Nr. 3  
Brausegarnitur  
mit Standbrause,  
Dreiwegehahn u.  
Handbrause mit  
Aufhängehaken



Nr. 719 Brausekopf mit Gummiring für Handbrause,  $\frac{3}{8}$ " , 65 mm  $\varnothing$



Nr. 739 Brausekopf aus Messingguß, mit abschraubbarem Boden u. Regulierschraube,  $\frac{1}{2}$  und  $\frac{3}{4}$ " , 90 und 110 mm  $\varnothing$



Nr. 722 Brausekopf mit Spritzrand, gedrückt,  $\frac{1}{2}$  u.  $\frac{3}{4}$ " , 85 u. 100 mm  $\varnothing$



Nr. 700



Nr. 701



Nr. 702



Nr. 705



Nr. 735



Nr. 737

Anschlußverschraubungen für Batterien Nr. 1436—1466,  $\frac{1}{2}$  und  $\frac{3}{4}$ "

Armaturen für Unterputzmontage

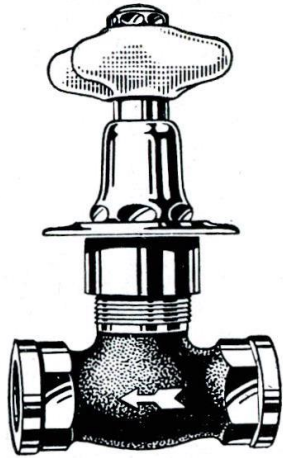

Nr. 266  $\frac{1}{2}$  u.  $\frac{3}{4}$ " , mit Porzellanseesterngriffen und Aufschrift K und W



Nr. 267  $\frac{1}{2}$  u.  $\frac{3}{4}$ " , mit Steckschlüssel

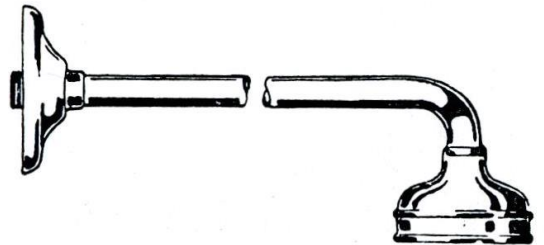

Nr. 9 Brausearm  $\frac{1}{2}$ " mit Wandrosette und Brausekopf, 85 mm  $\varnothing$ , Ausladung 400 mm



Nr. 450 Wanneneinlauf 1" , mit loser Rosette

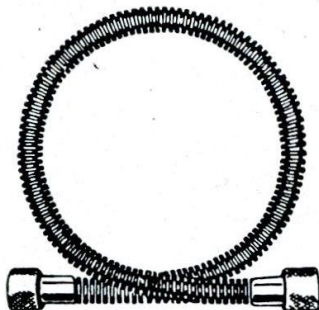

Nr. 732 Metallschlauch  $\frac{3}{8}$  u.  $\frac{1}{2}$ " vernickelt oder verchromt, mit 2 Verschraubungen, 1000 oder 1500 mm lang

Nr. 732a desgl. für Kohlenbadeofen,  $\frac{1}{2}$ " , 12 mm  $\varnothing$ , 1000 und 1250 mm lang

**Brauseventile**



Nr. 1475 Brauseventil  $\frac{1}{2}$ ,  $\frac{3}{4}$  und 1", mit schnellsteigender Spindel, Rad und Ketten mit Bezeichn. A u. Z



Nr. 1476 Brauseapparat  $\frac{1}{2}$ ,  $\frac{3}{4}$  und 1", bestehend aus Kugelfallventil mit Bogenstück u. poliertem Brausekopf

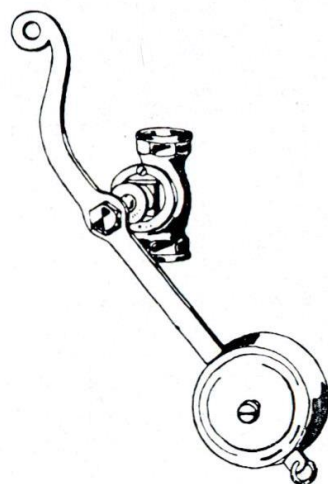

Nr. 1477 Kugelfallventil  $\frac{1}{2}$ ,  $\frac{3}{4}$  und 1", mit Eisenhebel und Gewicht

**Wäschewärmer**

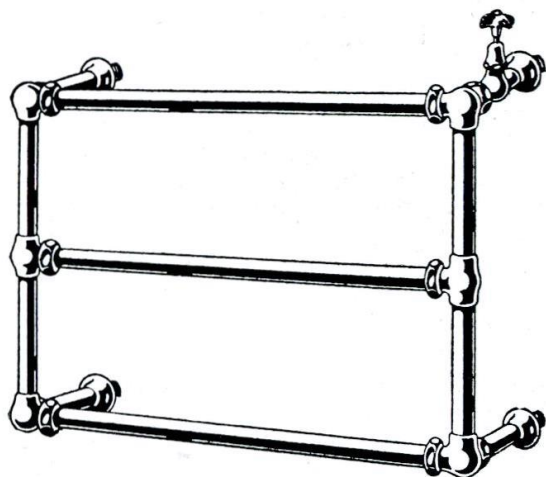

Nr. 1480 Wäschewärmer für Wandmontage, Messing vernickelt oder verchromt, 800 x 800 mm groß. Mit 26 mm Rohr und  $\frac{3}{4}$ " Regulierventil oder 32 oder 42 mm Rohr und 1" Regulierventil

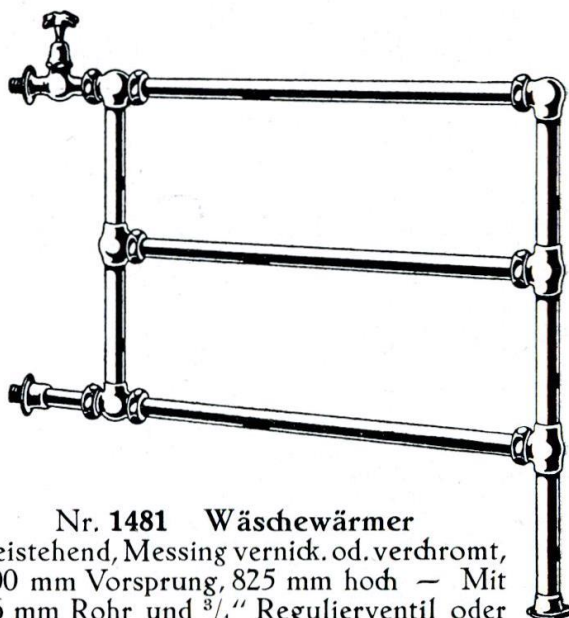

Nr. 1481 Wäschewärmer freistehend, Messing vernick. od. verchromt, 800 mm Vorsprung, 825 mm hoch — Mit 26 mm Rohr und  $\frac{3}{4}$ " Regulierventil oder 32 oder 42 mm Rohr und 1" Regulierventil

Wenn nicht besonders vermerkt, wird 26 mm Rohr und  $\frac{3}{4}$ " Regulierventil geliefert

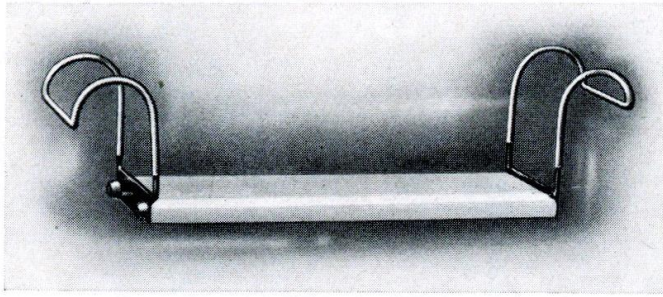

Nr. 1482 Wannensitz  
Buche poliert oder celluloidiert,  
mit vernickeltem Bügel, mit Gummischutz

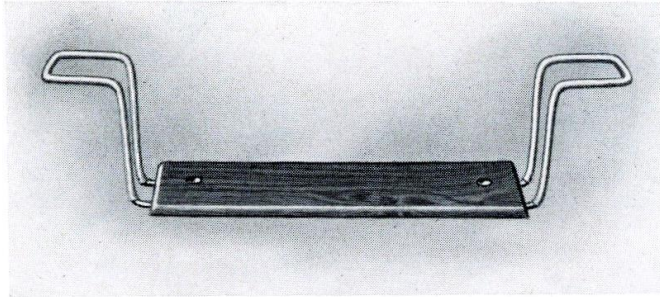

Nr. 1483 Wannensitz für Einbauwanne,  
Buche poliert oder celluloidiert

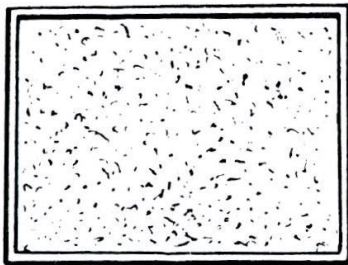

Nr. 1484 Korkvorlage  
mit Holzrahmen  
750 × 500 1000 × 500 mm

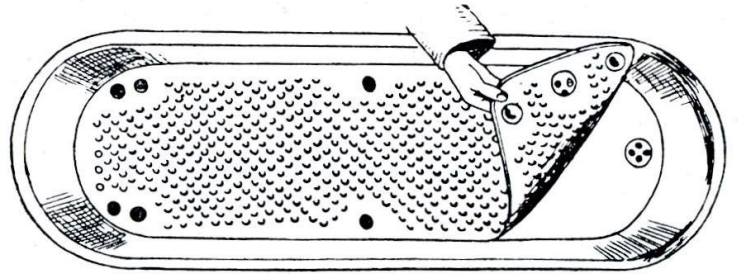

Nr. 1485 Gleitschutzeinlage für Wanne  
aus Gummi, mit Saugnäpfchen  
1000 × 350 1080 × 350 1200 × 350 mm

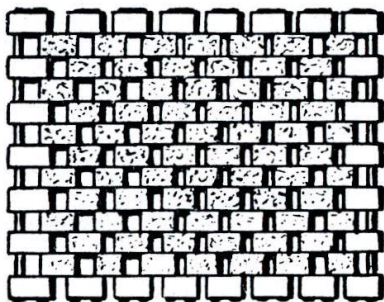

Nr. 1486  
Gliedermatte aus Holz  
750 × 500 1000 × 500 mm

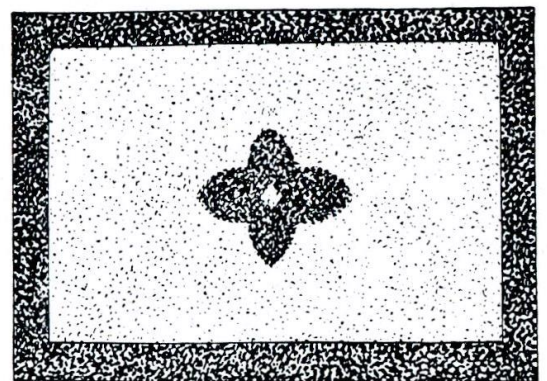

Nr. 1487  
Badegummimatte  
400 × 600 500 × 750 600 × 900 mm

**Badehandtuchhalter, Wannengriffe, Garderobehaken usw.  
siehe Seite 28 und 29**



Nr. 1488 **Badezimmer-Schemel**  
weiß lackiert, mit Korksitz

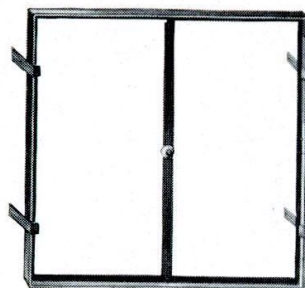

Nr. 1489 **Badewannen-Revisionsrahmen**  
Messing vernickelt od. verchromt, für 4 Platten

Nr. 1489a **desgleichen**, porzellan=emalliert,  
für 4 und 6 Platten

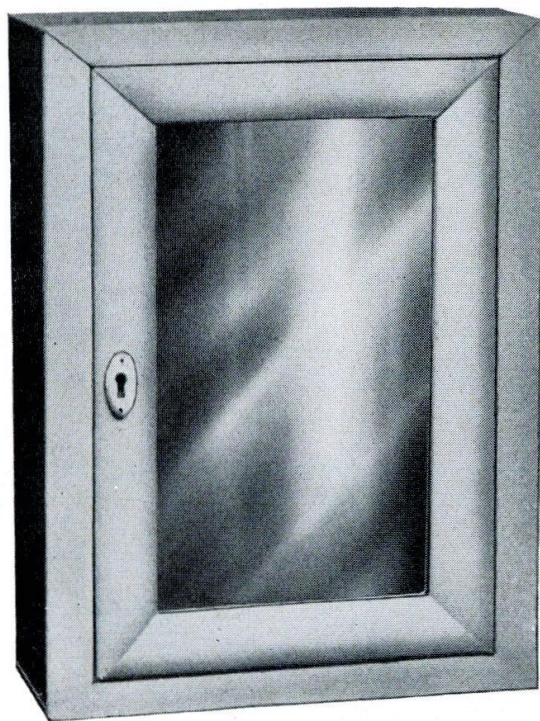

**Badeschrank** aus Metall, mit weißer Hochglanz-Email-Lackierung

Nr. 1490 (siehe Abbildung), Höhe 450 mm, Breite 335 mm, Tiefe 160 mm, Tür mit geschliffenem Facettespiegel, mit 2 weiß-lackierten Abstellbrettern, Sicherheitsschloß mit flachem, vernickeltem Schlüssel

Nr. 1490a Höhe 500 mm, Breite 330 mm, Tiefe 155 mm, Sicherheitsschloß m. flachem, vernickeltem Schlüssel, 2 Kristallglas-Abstelleinlagen mit Verstellungsskala und vernickelten Trägern. Keine sichtbaren Aufhänger, diese befinden sich vertieft in der Rückwand, wodurch die Schränke dicht an der Wand anliegen. Tür massiv, ohne Spiegel



Nr. 6772  
Schwammhalter, weiß emaille-lackiert



Nr. 6776 Schwamm-  
und Seifenhalter, weiß emaille-lackiert



Nr. 6777  
Seifenhalter, weiß emaille-lackiert



Nr. 3993 Ch Seifenhalter  
Porzellan-Schale mit verchromtem Bügel

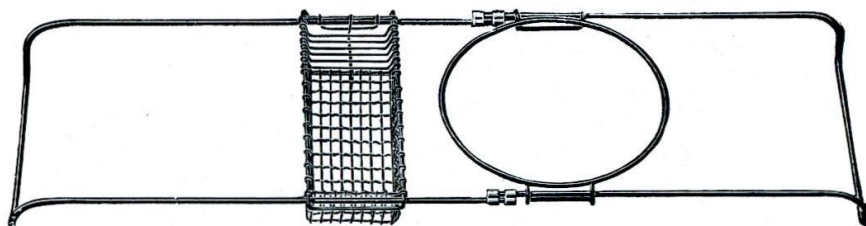

Nr. 6933 a E1 Badewannenablage, weiß emaille-lackiert, ausziehbar,  
mit Ring und mit abnehmbarem Schwammkorb und Seifenhalter

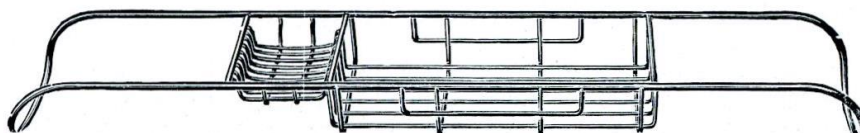

Nr. 7089 E1 Badewannenablage, weiß emaille-lackiert

**Bleitrops und -Bogen** 1 1/4, 1 1/2, 2", 1 1/2 und 2 mm stark, Wasserstand 6 und 10 cm

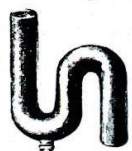

Nr. 1  
S-Form



Nr. 2  
90°, P-Form



Nr. 2  
68°, P-Form



Nr. 2  
45°, P-Form



Nr. 3



Nr. 6 90°



Nr. 7 68°



Nr. 8 45°



**Blei-Etagenbogen**  
Nr. 12  
2 1/2" Abstand



Nr. 13  
5" Abstand



**Bleikugeltraps**, Wasserstand 8 cm  
Nr. 26  
S-Form



Nr. 27  
68°, P-Form



Nr. 48  
Flaschentraps



Nr. 24 **Badewannentraps**  
1 1/2 u. 2", 1 1/2 mm Wandung

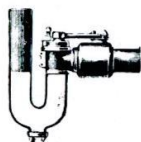

Nr. 43 **Rückstautraps**  
mit Hahn u. Klappe, 1 1/2  
und 2", 2 mm Wandung,  
8 cm Wasserstand



Nr. 45 **Rückstautraps**  
mit Hahn, ohne Klappe



Nr. 50a **Sibatrops**  
nicht leersaugbar, mit  
abschraubbarer Tasse,  
1 1/2 u. 2", Abgang 90°

**Traps** aus Gußeisen, mit 3/4" Messing=Reinigungsstopfen



Nr. 1500  
S-Form



Nr. 1501  
90°, P-Form



Nr. 1502  
68°, P-Form



Nr. 1503  
45°, P-Form

Größe . . . . . 2 2 2 1/2"  
Muffenweite 65 72 90 mm

**Kugeltraps** aus Gußeisen, nicht leersaugend



Nr. 1510  
S-Form



Nr. 1511  
90°, P-Form



Nr. 1512  
68°, P-Form



Nr. 1513  
45°, P-Form

Größe . . . . . 2"  
Muffenweite . . . . . 70 mm

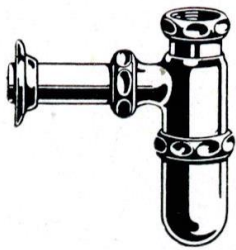

Nr. 295 Geruchverschluß aus Messing, vernickelt oder verchromt, mit Verlängerungsrohr und Wandrosette  
Nr. 296 desgl. mit Porzellantasse

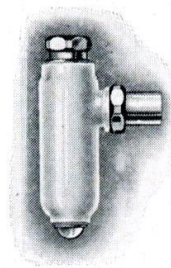

Nr. 1520 Geruchverschluß emailliert, mit verchromter Verschraubung und Verlängerungsrohr 1 und 1 1/4"

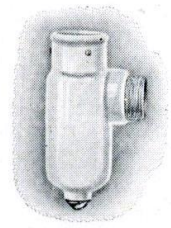

Nr. 1521 Geruchverschluß emaill., Muffenweite 65 mm, mit 3 Feststellschrauben, Gewinde am Auslauf 1 1/2"

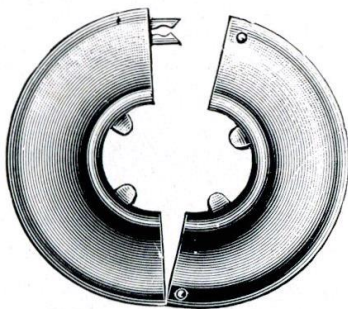

Nr. 1525 Geruchverschluß-Rosette vernickelt oder verchromt, aufklappbar, 1/2, 3/4, 1, 1 1/4, 1 1/2 und 2"



Nr. 1526 Geruchverschluß-Rosette vernickelt od. verchromt, m. Stellschraube, 1/2, 3/4, 1, 1 1/4, 1 1/2 und 2"



Nr. 1530 Trapsschelle verzinkt oder schwarz, 1 1/4, 1 1/2, 2 und 2 1/2"



Nr. 1531 Lötstützen aus Messing 50 x 40 mm, 50 mm, 65 x 50 mm

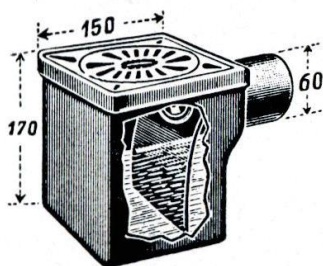

Nr. 1540 Hartblei = Bodenentwässerung viereckige Form, mit Messing=vernickeltem oder verchromtem Rost, mit oder ohne Loch

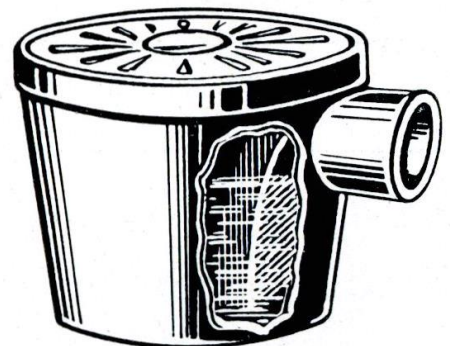

Nr. 1541 Hartblei = Bodenentwässerung wie Nr. 1540, jedoch runde Form, 200 mm Ø

**Fußbodenabläufe**, asphaltiert, mit asphaltiertem Rost



Nr.	1375	1346	1346 A	1345	1302	1370	1371	
						für Öl		
Breite	170	185	185	160	150	140	140	mm
Höhe	95	185	185	130	110	220	220	"
Abgang	40	50	60	48	50	50	70	"

Nr. 1375E – 1371E desgl. innen und Rost emailliert



Nr. 2047 Schlammfang, asphaltiert  
Länge 235, Breite 160, Höhe 300 mm  
Abgang 4"

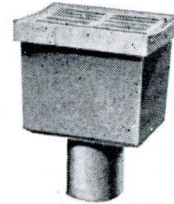

Nr. 2050 Schlammfang, asphaltiert  
Länge 265, Breite 355, Höhe 440 mm  
Abgang 5"



Nr. 1550 Badablauf 2"  
asphalt., mit Zementzarge, mit email. Lochrost  
Nr. 1550V  
desgl. mit emailiertem Rost ohne Loch

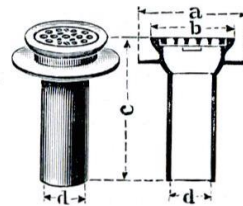

Nr. 1551 Balkonablauf  
asphaltiert, mit asphaltiertem Rost  
Maße: a = 130, b = 100, c = 170, d = 50 mm

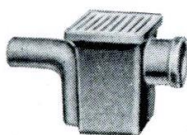

Nr. 2035 Fußbodenentwässerung  
mit Siebroste, auch mit Loch im Rost lieferbar  
Länge 150, Breite 150, Höhe 190 mm, Abgang 2"  
Neigung 90°

**Kellersinkkasten**

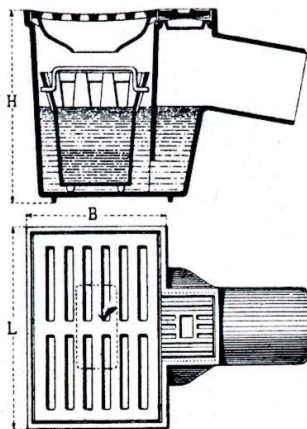
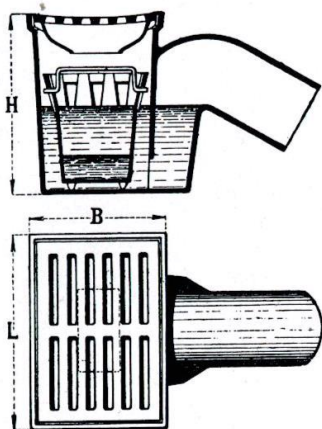

Größe	Nr. DIN 590			mm
	1	2	3	
Länge	240	290	340	
Breite	170	205	240	"
Höhe	255	270	275	"
Auslauf	100	100	100	"

Neigung 5°, 10°, 22°, 30°, 45°. Größe 1 auch mit 65 mm Abgang in 10° und 45° Neigung lieferbar

Größe	Nr. DIN 591 mit Reinigungsöffnung			mm
	1	2	3	
Länge	240	290	340	
Breite	170	205	240	"
Höhe	255	270	275	"
Auslauf	100	100	100	"

Neigung 10°, 30°, 45°. Größe 2 auch mit 65 mm Abgang in 10° Neigung lieferbar

**Deckensinkkasten**

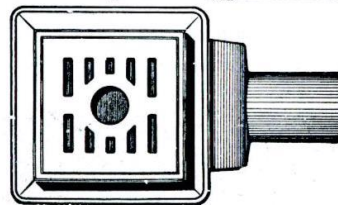
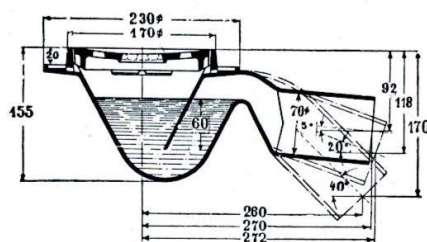
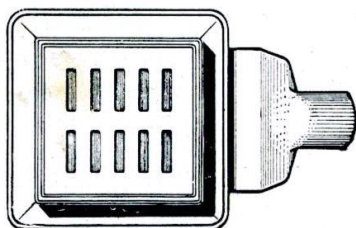
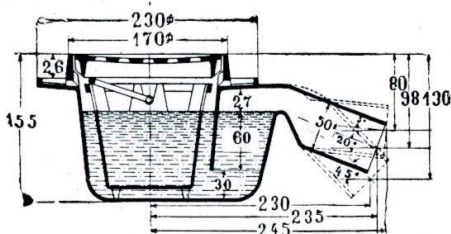

**Nr. DIN 592 Form A**  
 Abgang 2" und 2 1/2", in 5°, 20° und 45° Neigung, mit asphaltierter oder emaillierter Roste mit oder ohne Loch, auch innen und Eimer emailliert lieferbar  
**Sonderausführung:** Mit 3 Innengewinden 1 1/2", Neigung 5°, Abgang 2 1/2"

**Nr. DIN 594 (Badablauf)**  
 Abgang 2 1/2", in 5°, 20° und 45° Neigung, mit asphaltierter oder emaillierter Roste mit oder ohne Loch, auch innen emailliert lieferbar  
**Sonderausführung:** Mit 1 Innengewinde 1 1/2" gegenüber dem Ablaufstutzen

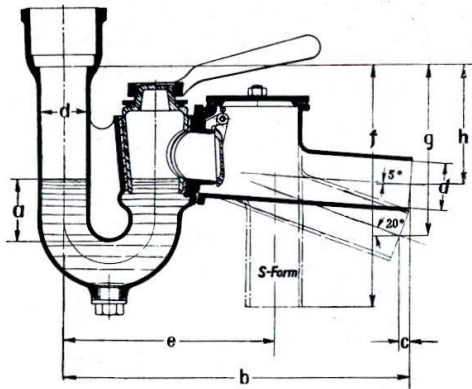

Nr. 1560 Siphon  
2 und 2 1/2", mit Rückstaudoppelverschluß

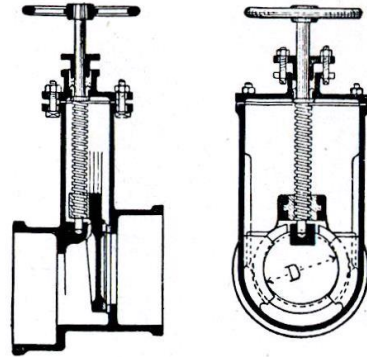

Nr. 1561 Hochwasserschieber  
mit Spindel und Handrad. Rohrweite 100, 125,  
150 mm, Baulänge 90, 100, 105 mm. Bei  
Bestellung ist anzugeben, ob für Eisenrohr-  
oder für Tonrohranschluß gewünscht wird

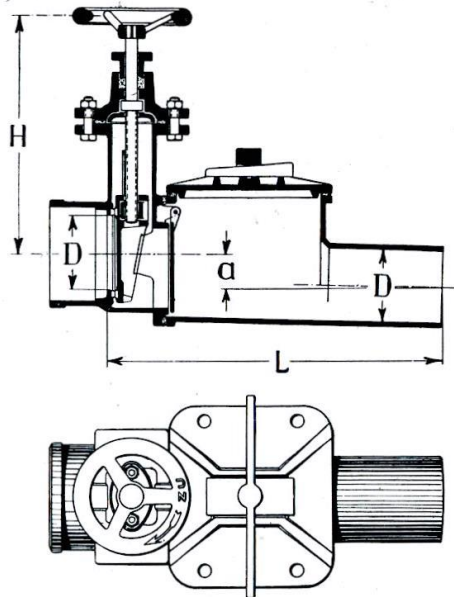

Nr. 1562 Rückstauschieber „Triplex“  
mit doppeltem Rückstauverschluß, für Gußrohr  
4, 5 und 6" passend

Nr. 1562a Rückstaukasten, einfach,  
mit loser Klappe und Bügelverschluß, für Gußrohr  
4, 5 und 6" passend

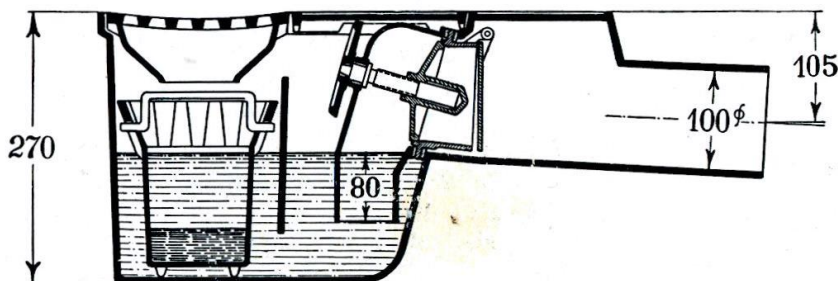

Nr. 1563 Kellersinkkasten  
„Wächter“ oder „Gnom“  
m. Rückstaudoppelverschluß  
4"

Sonderprospekte über Rückstaudoppelverschlüsse stehen jederzeit zur Verfügung



Nr. 1565  
Regenrohr-  
Laubfänger  
„Liese“  
4, 5 und 6“



Nr. 1566  
Regenrohr-  
Sandfänger  
4, 5 und 6“  
oberirdisch

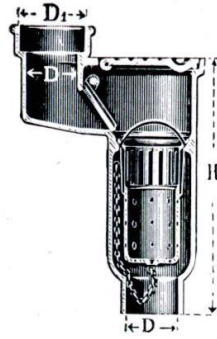

Nr. 1567  
Regenrohr = Sandfänger  
System „Geiger“  
4, 5 und 6“, unterirdisch,  
a) entlüftend, ohne Klappe  
b) nicht „ mit „

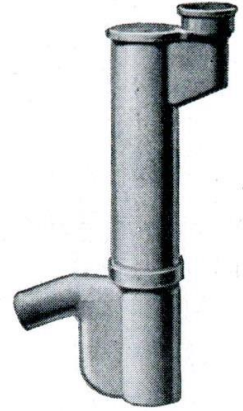

Nr. 1568  
Regenrohr = Sandfänger  
4 und 5“, unterirdisch,  
mit Pfeife

Weitere Regenrohrsandfänger, beispielsweise die neuen Modelle von Passavant (Nr. 1436-1437 mit seitlichem Überlauf) usw. auf gefl. Anfrage

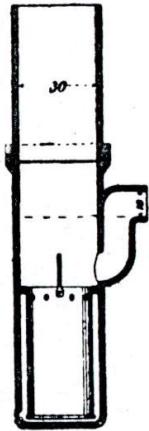

Aufsatzrohr  
600 mm

Unterteil  
700 mm hoch

Nr. 1570a  
Hofgully  
aus Zement,  
mit Aufsatz

Nr. 1570b  
desgl.  
ohne Aufsatz



Nr. 1570R Einlaufroste  
zu Hofgully, 22 kg schwer

Nr. 1570S desgl. 200 mm  
hoch, 60 kg schwer (DIN 598)

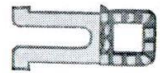

Steigeisen

Nr. DIN 1211 = 3,5 kg  
Nr. DIN 1212 = 4,5 „



Nr. 1571 Muffensieb  
für leichte, deutsche Rohre  
2, 2 1/2, 4, 5 und 6“

**Fettfänger**

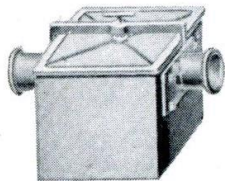

Nr. 1572  
2 1/2, 4 und 5“,  
innen emailliert  
oder asphaltiert

Hahnkasten  
siehe Seite 13

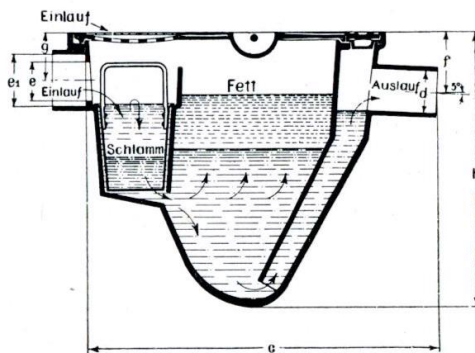

	I.W.	Höhe	Auslauf	Inhalt
Nr. 1573	560 × 660	650	100 mm	74 Liter
Nr. 1574	660 × 760	700	100 „	130 „
Nr. 1575	770 × 870	800	150 „	190 „

Auch mit Aufsatzstücken von 400 und 700 mm Höhe für frostfreien Einbau lieferbar

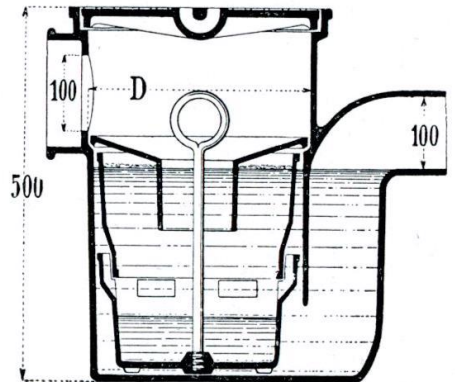

Nr. 1576 Rundes Modell  
I.W. 250, Höhe 500, Auslauf 100 mm.  
Aufsätze dazu 300 mm hoch. Auch  
mit Rost statt Deckel lieferbar und  
mit seitlichem Einlauf im Aufsatz

Weitere Kanalarfikel auf Anfrage

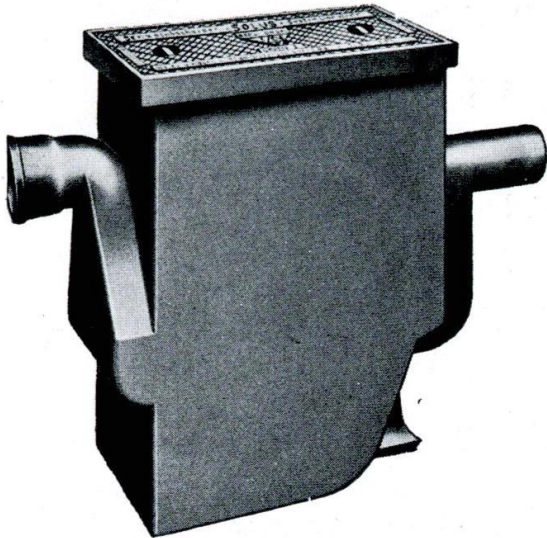

Nr. 1580 Benzinabscheider aus Gußeisen, nach den Baugrundsätzen für Benzinabscheider DIN 1999

Modell „Solus“, System Linnmann, mit selbsttätigem Kanalabschluß

Größe	0,5	1	1,5	2	3	4
Wagenstände bis zu	2	5	8	12	25	40

Modell „Curator“, System Passavant, mit selbsttätigem Kanalabschluß

Größe	1	1,5	2	3	4	6
Wagenstände bis zu	5	8	12	25	40	100

Modell „Servator“, System Passavant, ohne selbsttätigen Kanalabschluß, für kleine und mittlere Garagen

Größe	0,5	1	1,5	2	3	4
Wagenstände bis zu	2	5	8	12	25	40

Für den Einbau im Freien werden die Abscheider mit Aufsätzen für 500, 800 u. 1000 mm Frosthöhe geliefert. Ausführliche Beschreibungen über Benzinabscheider stehen zur Verfügung. Es sind in jedem Falle, wo ein Benzinabscheider zur Verwendung kommt, die baupolizeilichen Vorschriften zu beachten

**Benzinabscheider Modell „Mercur“ aus Zement auf gefl. Anfrage**

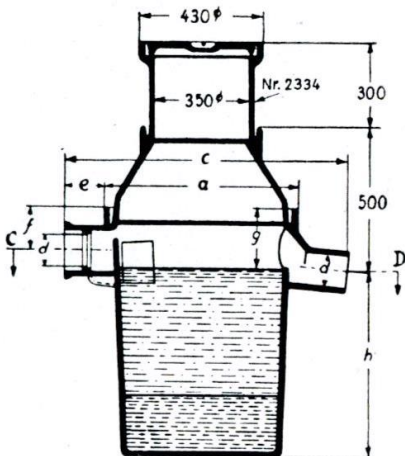

Nr. 1581 Sandfänger aus Gußeisen

Größe	1	2	3	4
Inhalt	120	160	200	250

Jedem Benzinabscheider ist ein Sandfang in ausreichender Größe vorzubauen. Pro Wagenwaschung sind 20 Liter Schlammraum innerhalb der regelmäßigen Entleerungszeit zu rechnen

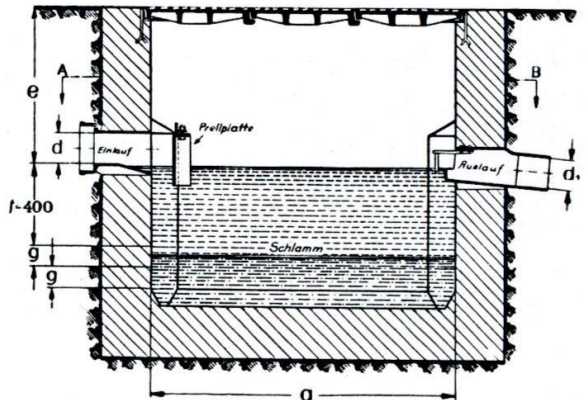

Nr. 1582 Sandfänger aus Beton oder Mauerwerk. Eisengarnituren dazu bestehend aus: Einlaufstück mit Prellplatte und Träger, Auslaufstück mit Schutzgitter, Abdeckplatten mit Rahmen für folgende Schachtgrößen

600 × 1000	800 × 1000	600 × 1500	mm
800 × 1500	1000 × 1500	1000 × 2000	„

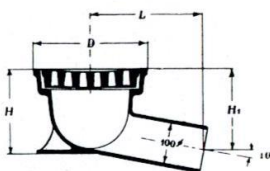

Ferneinläufe	Nr. 1583	1584	1585	
Höhe . . . . .	125	210	210	mm
Durchmesser . . . . .	235	270	285	„
Länge . . . . .	250	285	285	„
Gewicht . . . . .	12	16	28	kg

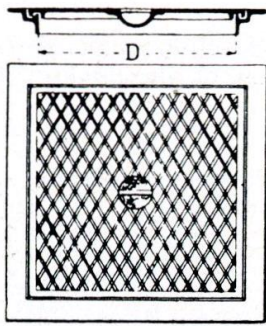

Nr. 1590 Leichte Ausführung

Größe	1	2	3	4	5	6	
Äußerer Rahmen □	410	460	510	560	610	660	mm
Deckel □ . . . . .	350	400	450	500	550	600	''
Gewicht . . . . .	10	12	14	17	20	25	kg

Auch mit Innendeckel lieferbar

**Schmiedeeiserne Abdeckungen**

„Deka“ = Geschränke D. R. G. M. mit Riffelblechdeckel

Nr.	2	4	6	8	10	
l. W.	300×300	400×400	500×500	600×600	700×700	mm

**Schachtabdeckungen für mittleren Verkehr**

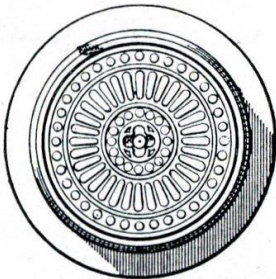
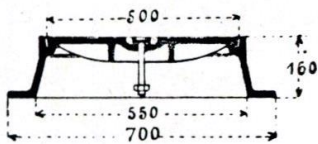

Nr. 3163  
mit Riffeldeckel, 85 kg

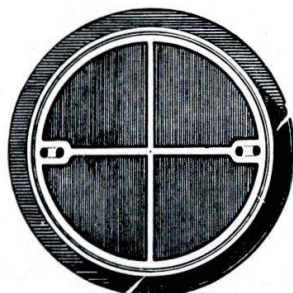
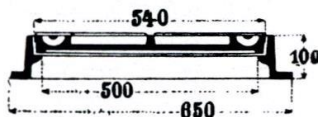

Nr. 3374  
mit Asphaltfüllung, 75 kg

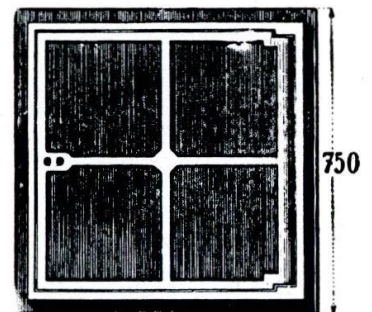
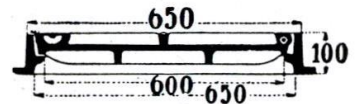

Nr. 3376  
mit Asphaltfüllung, 112 kg

**Schachtabdeckungen für Fahrbahnen, DIN 1214**

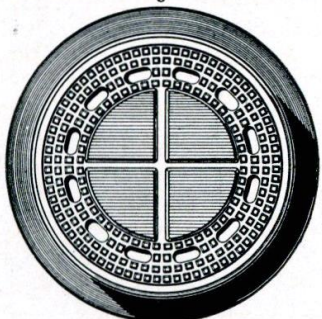
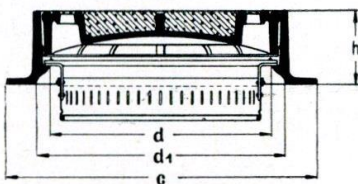

mit Asphaltfüllung,  
Schlupfweite 500 u. 600 mm

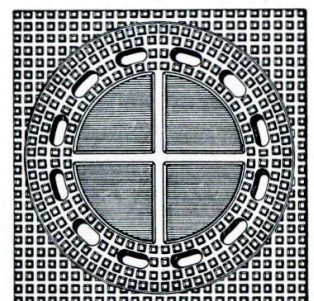
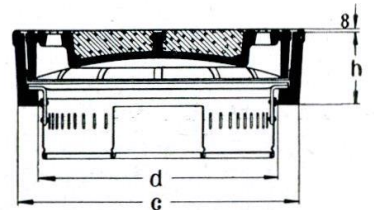

Auch mit Holzfüllung oder  
Riffeldeckel lieferbar

Form C, 175 kg      Form F, 183 kg

A series of horizontal dotted lines for writing notes, spanning the width of the page.

A series of horizontal dotted lines for writing notes, spanning the width of the page.

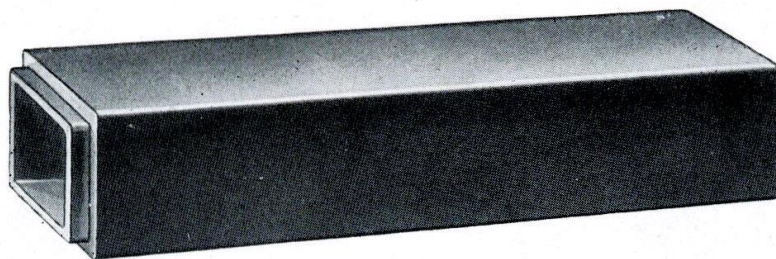

Nr. 1-18 Gasabzugsröhren  
gerader und schräger Falz, innen säurefest glasiert  
in Längen von 0,50 und 0,70 m

Nr.	Lichte Weite	Lichter Querschnitt	Gewicht p. m	Lfd. m
	mm	qcm	kg	p. 10 t
1	100/ 95	95	15	665
2	125/100	125	21	475
3	150/100	155	23,5	425
4	155/125	190	30	330
5	185/125	230	33	300
6	155/155	240	33	300
7	165/165	270	35	285
8	220/155	340	39	255
9	210/210	440	47	210
10	250/200	500	50	200
11	275/210	575	54	185
12	265/265	700	67	150
13	325/265	860	83	120
14	315/315	990	98	100
15	385/305	1170	120	85
16	385/385	1475	150	65
17	485/375	1800	190	50
18	485/485	2300	210	45

## Kniese

Bei rechteckigem Querschnitt ist Angabe ob breit- oder schmalseitig geknickt erforderlich

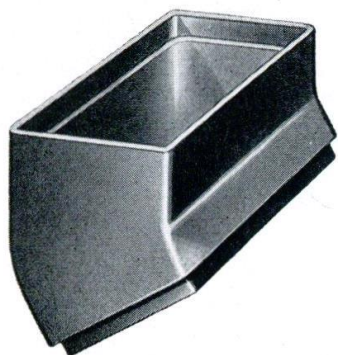

Nr. 16 30°



Nr. 17 45°

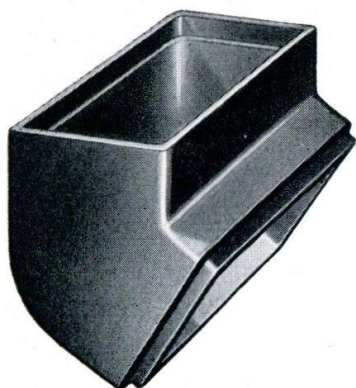

Nr. 18 60°

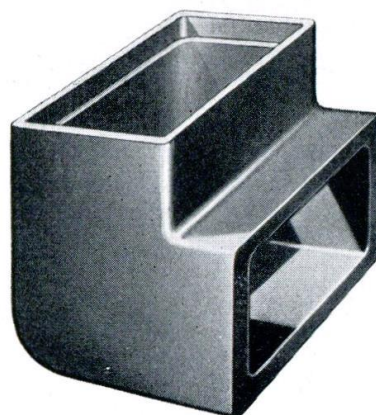

Nr. 19 90°

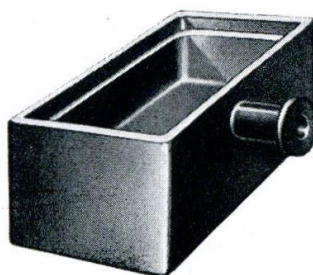

Nr. 6 **Tropfschale** zum Auffangen und Ableiten auftretender Kondensate. Wird am unteren Ende aller Leitungen vorgesehen, wo das Auftreten von Kondensaten beim Absaugen feuchter Gase oder beim Eintritt plötzlicher Temperaturschwankungen zu befürchten ist. Normale Länge des Ablaufstutzens 70 mm

Bei rechteckigem Querschnitt Angabe ob Auslauf breit- oder schmalseitig



Nr. 1600 Bleirohrhaken  
schwarz oder verzinkt,  $\frac{3}{8}$ -2''



Nr. 1601 Gasrohrhaken  
schwarz oder verzinkt,  $\frac{3}{8}$ -2''

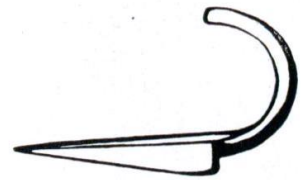

Nr. 1602 Gußrohrhaken  
schwarz, 2, 2 $\frac{1}{2}$ , 4, 5 und 6''



Nr. 1603 Putzhaken  
verzinkt, 50, 60, 70, 80, 100 mm  
lang, auch mit langem Lappen  
(80 x 50) lieferbar



Nr. 1604 Zinkrohrhaken  
verzinkt, vier- bis zehnteilig

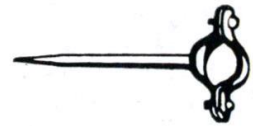

Nr. 1605 Rohrschappel  
schwarz oder verzinkt,  $\frac{3}{8}$ -2''

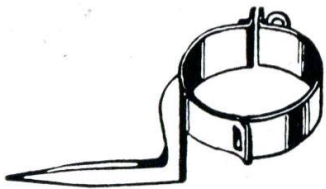

Nr. 1606 Rohrschelle, verzinkt

l. W.	50	60	67	76	87	100	120	150	mm
	12	10	9	8	7	6	5	4	teilig

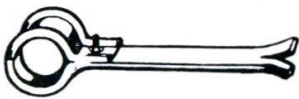

Nr. 1607 Heizungsrohrschelle  
schwarz oder verzinkt,  $\frac{3}{8}$ -4''

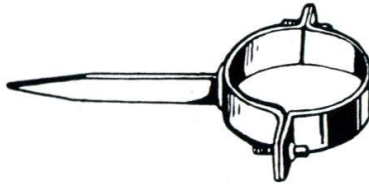

Nr. 1608 Gußrohrschelle  
verzinkt, 2, 2 $\frac{1}{2}$ , 4, 5 und 6''



Nr. 1530 Trapsschelle  
schwarz oder verzinkt,  
1 $\frac{1}{4}$ , 1 $\frac{1}{2}$ , 2 und 2 $\frac{1}{2}$ ''



Nr. 1609 Rohrbügel  
schwarz oder verzinkt,  $\frac{3}{8}$ -2''



Nr. 1610 Hauerbuckel  
aus Zink, 30, 35 und 40 mm  
äußerer Durchmesser



Nr. 1611 Ringschraube  
verzinkt, passend für  
Rohrschelle Nr. 1606 und  
Trapsschelle Nr. 1530



Nr. 1612 Zinkbogen  
gelötet, vier- bis zwölfteilig



Nr. 1613 Zinkwulste  
in Ringen, vier- b. zwölfteilig



Nr. 1614 Halbwulste  
aus Zink, vier- bis zwölfteilig



Nr. 1615 Rinnensieb  
verzinkt, vier- bis zwölfteilig

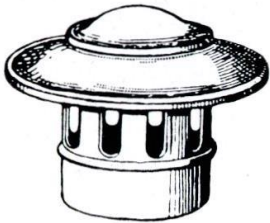

Nr. 1617 Dunsthaube  
vier- bis zwölfteilig



Nr. 1618 Windschutzhaube  
aus Aluminium oder ver-  
bleitem Eisenblech, als Zug-  
unterbrecher und Rückstau-  
sicherung, lichte Weite 100,  
110, 120, 130, 150 mm



Nr. 1624 Rinneisennagel  
ca. 34/70, in Paketen à 5 kg



Nr. 1623 Blechniete  
verzinkt, kurz, in Paketen  
à 500 Stück, Nr. 11, 12, 13



Nr. 1626 Ofenrohrknie  
verbleit, verzinkt od. schwarz,  
mit oder ohne Tür

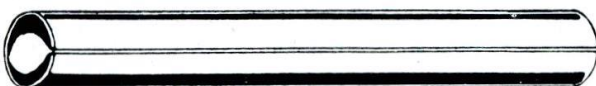

Nr. 1625 Ofenrohr, verbleit, verzinkt oder schwarz,  
60, 70, 76, 100, 105, 110, 120, 125, 130 mm lichte Weite

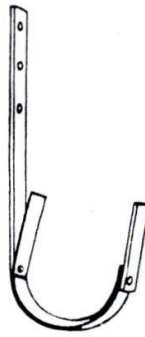

Nr. 1620 Rinneisen  
mit 2 Federn, verzinkt,  
glatt

Größe	4	5	6	7	8	9	10	12	teilig
Normallänge	560	520	480	440	400	400	400	400	mm
aus Eisen	26/4 oder 30/5 mm								

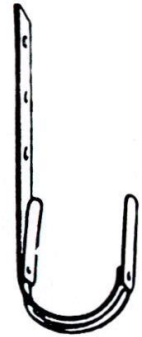

Nr. 1621 Rinneisen  
mit 2 Federn, verzinkt,  
mit Sicke

**Auch in anderen Eisenstärken und Längen lieferbar**



Nr. 1622 Bandeisen, verzinkt, in Bündeln  
26/4 26/5 30/4 30/5 40/4 40/5 mm

Nr. 1622a Federbandeisen, verzinkt  
26/1 26/1<sup>1</sup>/<sub>4</sub> 30/1 30/1<sup>1</sup>/<sub>4</sub> 40/1 40/1<sup>1</sup>/<sub>4</sub> mm



Nr. 1616 Regenrohrklappe  
5, 6, 7, 8, 9 teilig

**Einfache Saugpumpen**

mit nach allen Seiten verstellbarem Schwengel aus Gußeisen, für Saughöhen bis 7 m

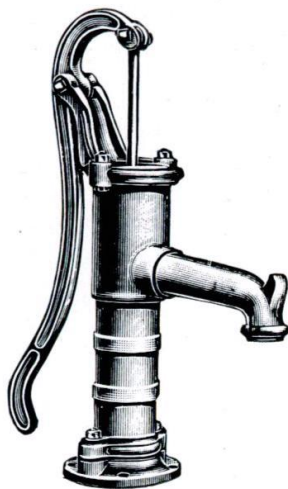

Nr. 2000

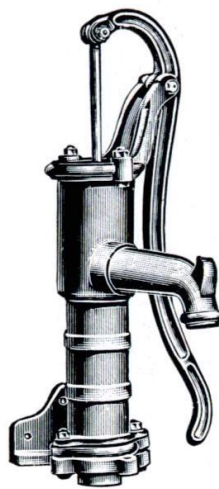

Nr. 2001

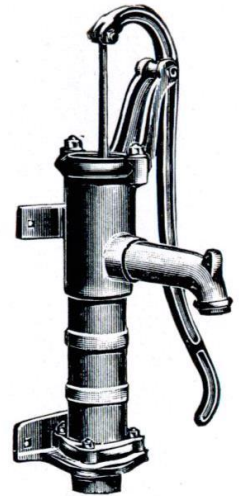

Nr. 2002

- Nr. 2000 auf Tellerunterteil, mit normalem Schwengel u. Lederklappe
- Nr. 2001 " Konsolunterteil, " " " " "
- Nr. 2002 " " " " " " " "
- Nr. 2003 mit Eisentrichter und Stechventil, sonst wie Nr. 2000
- Nr. 2004 " " " " " " " Nr. 2001
- Nr. 2005 " " " " " " " Nr. 2002
- Nr. 2006 mit Messingtrichter u. Stechventil, sonst wie Nr. 2000
- Nr. 2007 " " " " " " " Nr. 2001
- Nr. 2008 " " " " " " " Nr. 2002

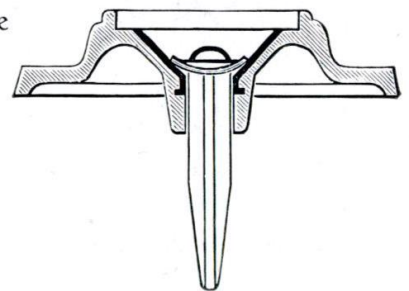

Größe . . . . .	17	17 <sup>0</sup>	18	18 <sup>0</sup>	18 <sup>1</sup>	19 <sup>0</sup>	
Zylinderweite . . . . .	{ 2 <sup>1</sup> / <sub>2</sub> 64	2 <sup>3</sup> / <sub>4</sub>	3	3 <sup>1</sup> / <sub>4</sub>	3 <sup>1</sup> / <sub>2</sub>	4	engl. Zoll
			76	82	89	102	mm
Saugrohranschluß für Eisenrohr	1 <sup>1</sup> / <sub>4</sub>	1 <sup>1</sup> / <sub>4</sub>	1 <sup>1</sup> / <sub>4</sub>	1 <sup>1</sup> / <sub>2</sub>	1 <sup>1</sup> / <sub>2</sub>	2	engl. Zoll
Leistung in der Min. bei 45 Hub	21	27	35	44	53	73	Liter

**Ersatzteile**

- A Schwengelstütze
- B Tellerunterteil für Nr. 2000
- BT Tellertrichterunterteil für Nr. 2003
- BMT Tellertrichterunterteil für Nr. 2006
- C Konsolunterteil für Nr. 2001
- CT Konsoltrichterunterteil für Nr. 2004
- CMT Konsoltrichterunterteil für Nr. 2007
- D Zylinder
- E Kolbenstange
- F Schwengel
- G Kolbenoberteil
- H Kolbenunterteil
- J Kolbenventil
- K Kernledermanschette
- KV Kolben, vollständig
- L Ventilleder
- M Beschwerung
- KG Kernledermanschette, geschlossene Form, 50, 55 usw. bis 200 mm Ø

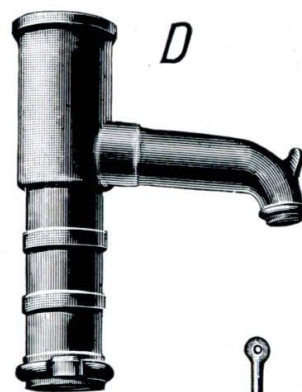
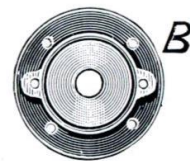
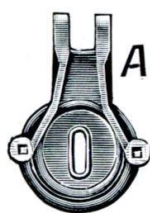

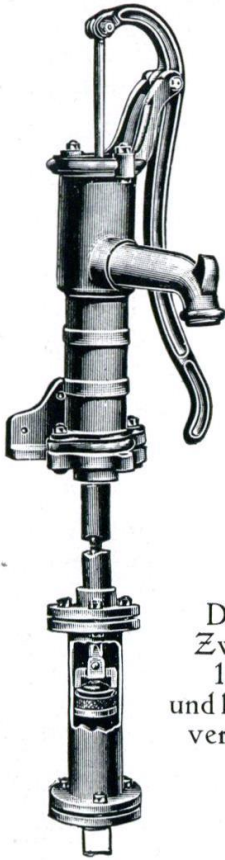

Das verzinkte Zwischenrohr ist 1200 mm lang und kann auf Wunsch verlängert werden

Nr. 2010 Saugpumpe frostfrei, m. Arbeitszylinder 2 1/2, 3, 3 1/2, 4"



Das verzinkte Zwischenrohr ist 600 mm lang und kann auf Wunsch verlängert werden

Nr. 2011 Ständerpumpe frostfrei, mit langem gußeisernen Schwengel



Nr. 2012 Ständerpumpe frostfrei, mit geschlossenem Deckelkopf und schmiedeeisernem Schwengel

Zylinderweite . . . . .	{	3	3 1/2	4	engl. Zoll
		76	89	102	mm
Ständerhöhe Nr. 2011 . . . . .		1470	1540	1630	"
" Nr. 2012 . . . . .		1610	1680	1770	"



Nr. 2015 Arbeitszylinder mit Flanschen

Zylinderweite . . . . .	{	2 1/2	3	3 1/2	4	Zoll
		64	76	89	102	mm
Hublänge . . . . .		280	280	280	280	"
Rohranschluß Saugrohr . . . . .		1 1/4	1 1/4	1 1/2	2	Zoll
" Steigrohr . . . . .		1 1/4	1 1/2	2	2	"

Bohrlochzylinder aus Eisen und Messing, sowie Ständerpumpen mit angeflanschem Zylinderrohr auf Anfrage – Membranpumpen, Jauchepumpen (Pfalz-Rotor, Akra und andere Fabrikate) kurzfristig lieferbar

# Flügel- und Zweizylinder-Pumpen

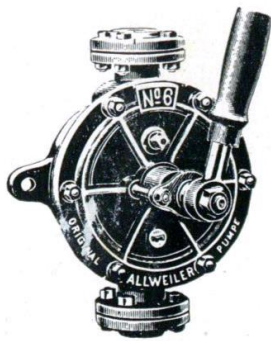

Nr. 200 Flügelpumpe  
m. Messinginnenteilen, dop-  
pelt wirkend, Anstrich rot

Nr. 201 vierfach wirkend,  
Anstrich blau

Nr. 202 doppelt wirkend, f.  
Schmutzwasser, mit Gummi-  
ventilkugeln, Anstrich braun  
Auch für Benzin, Teer, Öl,  
sowie heiße Flüssigkeiten  
lieferbar

Größe	0	1	2	3	5	7
Lichte Rohrweite	1/2	3/4	1	1 1/4	1 1/2	2 Zoll
Leist. Nr. 200	ca. 20	30	40	50	90	140 Liter
„ Nr. 201	„ 26	37	47	70	106	160 „

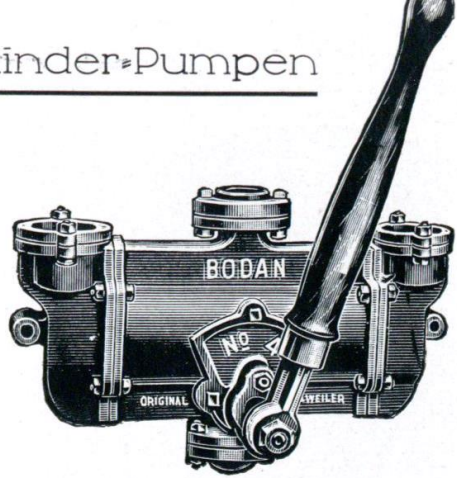

Nr. 2030 „Bodan“-Pumpe  
doppelt wirkend, mit Lederklappenventilen

Größe . . . . .	1	2	3	4	5
Zylinderweite . . .	60	75	86	105	125 mm
Leistung pro Min.	26	48	67	103	145 Liter
Rohranschluß . . .	3/4	1	1 1/4	1 1/2	2 Zoll

Auch für heiße Flüssigkeiten lieferbar

Nr. 2031 desgl. mit Gummiventilkugeln  
(für Schmutzwasser)

Faßpumpen auf gefl. Anfrage

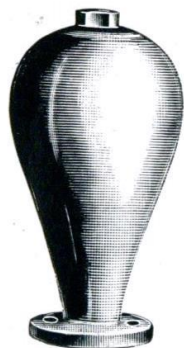

Windkessel W



Auslauf A, ohne Hahn,  
mit Gewinde für  
Schlauchverschraubung

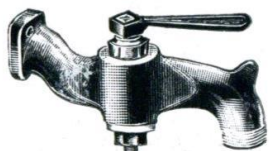

Auslauf B, mit Hahn,  
mit Gewinde für  
Schlauchverschraubung



Schlauchmuffe C  
aus Messing

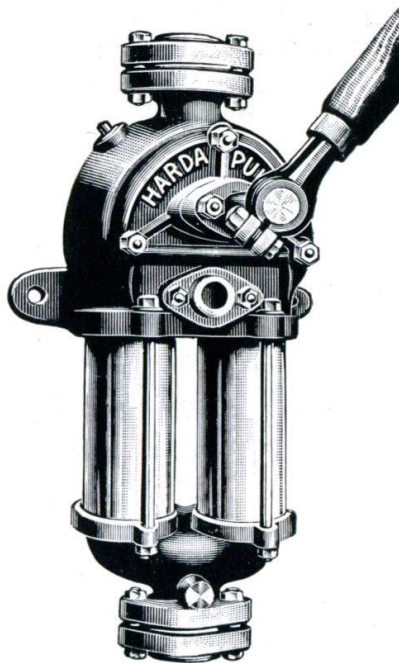

Nr. 2040

Nr. 2040 Harda-Zweizylinderpumpe m. Lederventilklappen u. Messingzylindern  
Nr. 2040 T mit Trichterunterteil für sandigen Boden

Nr. 2040 R bzw. L (d. h. mit zusätzlichem, seitl. Ausgangsflansch rechts oder links)

Zylinderweite . . . . .	60	70	85	mm
Saugrohranschluß . . . . .	1 1/4	1 1/4	1 1/2	Zoll
Steigrohranschluß und Seitenausgang	1	1 1/4	1 1/2	„
Schlauchmuffe für Spritzschlauch von lichter Weite	3/4	3/4	1	„
Hublänge . . . . .	81	96	96	mm
Leistung je Doppelhub . . . . .	0,46	0,74	1,09	Liter

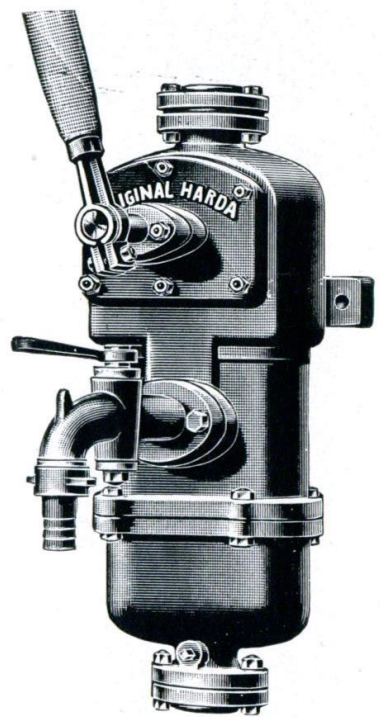

Nr. 2050

Nr. 2050 Harda-Zweizylinderpumpe D.R.G.M. Ganz aus Eisen, mit Trichter-  
unterteil und freibeweglichen Stechventilen

Nr. 2050 A Mit Auslauf ohne Hahn Nr. 2050 M Mit Messing ausgebüchst

Zylinderweite . . . . .	65	70	90	mm
Saugrohranschluß . . . . .	1 1/4	1 1/4	1 1/2 od. 2	Zoll
Steigrohranschluß und Seitenausgang	1 1/4	1 1/4	1 1/2*)	„
Schlauchmuffe für Spritzschlauch von lichter Weite	3/4 od. 1	3/4 od. 1	1 1/4	„
Hublänge . . . . .	88	100	104	mm
Leistung je Doppelhub . . . . .	ca. 0,58	0,78	1,32	Liter

\*) Größe 90 wird nicht mit Seitenausgang geliefert

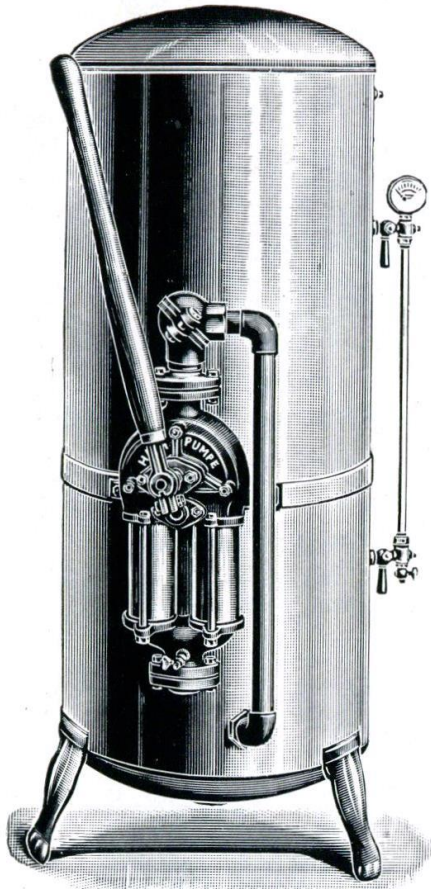

**Nr. 2060 Harda-Heimquell III**

braucht kein Fundament, steht absolut fest, Druckwasserkessel auf Füßen, mit Original Harda-Zweizylinderpumpe, große Leistung und trotzdem verhältnismäßig leichter Gang

Ausführung:

Kessel innen und außen verzinkt, auf Füßen, mit Armaturen

Größe	1	2	
Inhalt . . . . .	300	500	Liter
Durchmesser . . . . .	550	675	mm
Höhe mit Füßen . . . . .	1450	1600	"
Zylinderweite der Pumpe . . . . .	70	70	"
Saugrohranschluß . . . . .	1 <sup>1</sup> / <sub>4</sub>	1 <sup>1</sup> / <sub>4</sub>	Zoll

**Pumpe** von kräftigster Bauart, Messing-Zylinder, an beiden Seiten umgebörtelt, daher breite Dichtungsflächen, Welle und innerer Hebel ein Stück, aus bestem zähen Stahlguß, Kolbenstangen aus Schmiedeeisen, Angel aus Stahlguß, kräftig und mit Klemme zum Nachziehen, Holzhebel kräftig u. lang, so daß man auch bei höherem Druck noch pumpen kann, Pumpe Nr. 2040 mit angebautem Lufthahn, zum Ergänzen der Luft im Kessel

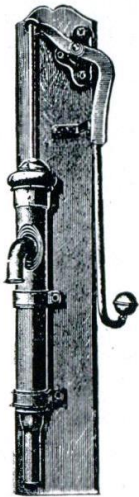

Nr. 2070



Nr. 2071

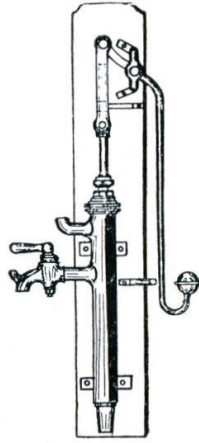

Nr. 2072



Nr. 2073

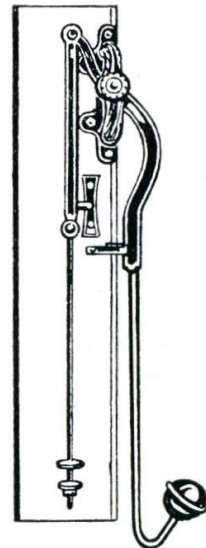

Nr. 2075



Nr. 2076

**Pumpen** aus Kupfer, Rechts-, Links- oder Vorderbeschlag, auf Bohle, mit Kopf, Auslauf und Ventil aus Messing

Nr. 2070 ohne Führung

Nr. 2071 mit

Nr. 2070 a und Nr. 2071 a desgleichen, jedoch anstatt Auslauf Pumpenhahn Nr. 2080/81

Nr. 2072 Saug- und Druckpumpe aus Kupfer, auf Bohle, Rechts-, Links- oder Vorderbeschlag, mit Stopfbüchse, Auslaufhahn und Ventil aus Messing, mit Stutzen zum Anschluß der Druckleitung, mit Führung

Lichte Weite Nr. 2070 bis Nr. 2072

90 95 100 105 110 115 120 mm

**Pumpenbeschläge** aus Schmiedeeisen

Nr. 2073 Seitenbeschlag mit Schwengel, ohne Brett, rechts

Nr. 2074 Seitenbeschlag mit Schwengel, ohne Führung, ohne Brett, rechts

Nr. 2075 desgleichen mit Führung, rechts

Nr. 2076 Vorderbeschlag mit Schwengel, ohne Führung, ohne Brett

Nr. 2077 desgleichen mit Führung

Nr. 2073-75 auch links lieferbar

**Pumpenhahn** mit Langgriff, Messing  
 Nr. 2080 mit Lötstutzen, 25, 30, 40, 50 mm  
 Nr. 2081 mit Außengewinde, 1, 1 1/4, 1 1/2, 2"

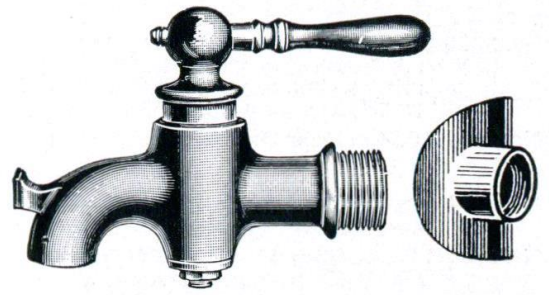

Nr. 2081

Nr. 2082

Nr. 2082 **Pumpenrosette**, Messing gegossen  
 1 1/4 1 1/2 2"

Nr. 2083 **Pumpenkopf** m. Deckel, Messing, innen verzinkt, 83, 93, 98, 103, 108, 113, 118, 123 mm

Nr. 2084 **Pumpenrosette**, Messing poliert, 3, 3 1/2, 4"

Nr. 2085 **Pumpenkugel**, Messing poliert, 3, 3 1/2, 4"

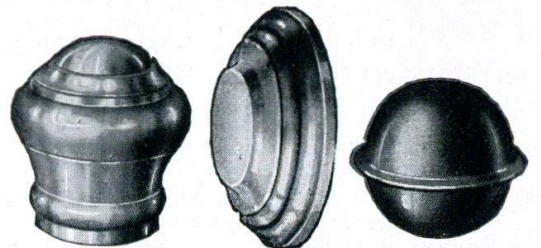

Nr. 2083

Nr. 2084

Nr. 2085

Nr. 2087 **Pumpenkolben** aus Messing mit Ledermanschette  
 80, 85, 90, 95, 100, 105, 110, 115, 120 mm

Nr. 2088 **Pumpenstopfbüchse** aus Messing  
 83, 88, 93, 98, 103, 108, 113, 118, 123 mm

Nr. 2089 **Trichterventil** aus Messing, mit Lötstutzen, Messingdreilappkegel und Gummipuffer  
 83, 88, 93, 98, 103, 108, 113, 118, 123 mm

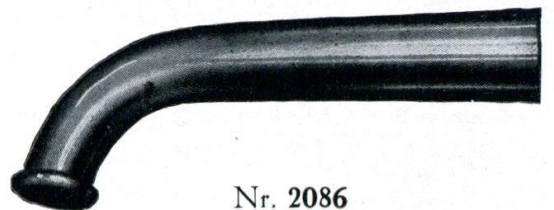

Nr. 2086

Nr. 2089 a desgl. mit Außengewinde am Stutzen

Nr. 2089 i desgl. mit Innengewinde im Stutzen

Auch mit Bleikegel und flacher Gummischeibe lieferbar

Nr. 2090 **Pumpenventil** zum Einlöten (Hamburger Ventil), 1, 1 1/4, 1 1/2, 2"

Nr. 2090 a **Dreilappkegel**, einzeln, mit Gummipuffer

Nr. 2090 b **Bleikegel**, einzeln, mit Gummischeibe

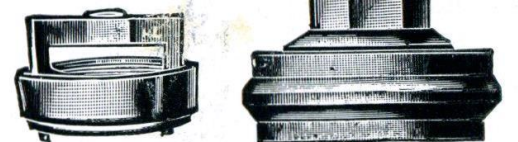

Nr. 2087

Nr. 2088

Nr. 2091 **Ledermanschette** zu Kolben Nr. 2087

Nr. 2092 **Gummipuffer**, zu Pumpenventilen passend  
 32 40 46 50 55 60 mm Ø

Nr. 2093 **Gummischeibe**, zu Pumpenventilen passend  
 60 65 70 75 80 85 mm Ø

Nr. 2094 **Kolbenstange**, komplett, mit Kreuzkopf aus Messing

Nr. 2094 a **Kreuzkopf** aus Messing, allein

Nr. 2095 **Nahtloses Kupferrohr**

innerer Ø 80 85 90 95 100 105 110 115 120 mm  
 äußerer Ø 82 1/2 87 1/2 92 1/2 97 1/2 102 1/2 107 1/2 112 1/2 117 1/2 122 1/2 "  
 Gewicht  
 pro m ca. 2,87 3,05 3,22 3,40 3,58 3,72 3,90 4,11 4,28 kg

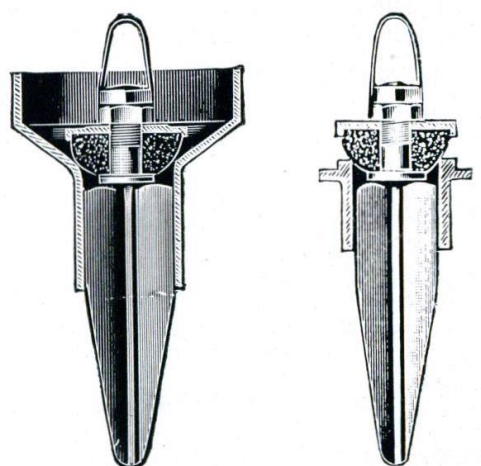

Nr. 2089

Nr. 2090



Nr. 2094



Nr. 2095



Nr. 2091

Nr. 2092

Nr. 2093

Nr. 3000 **Rammfilter**, verzinkt, 1 1/4, 1 1/2, 2'' mit Messingtressengewebe überzogen mit Streifen und Kappen. 1,15 m Rohrlänge = 1,00 m Gewebelänge

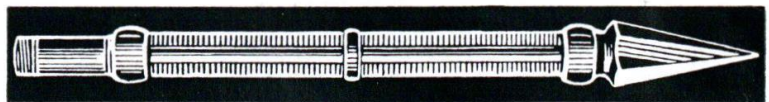

Nr. 3000

Nr. 3001 **Rammfilter** wie Nr. 3000, jedoch ohne Gewebeüberzug, aus gelocht. Gasrohr  
 Nr. 3001K **Rammfilter** wie Nr. 3000K, jed. ohne Gewebeüberzug, aus gelocht. Gasrohr



Nr. 3002

Nr. 3002 **Schlitz-Bohrfilter** 1 1/4, 1 1/2, 2'', verzinkt, ohne Gewebe und ohne Spitze, 1,15 m Rohrlänge = 1,00 m Lochlänge

Nr. 3002L desgl. 1,65 m „ = 1,50 „ „  
 Nr. 3002LL „ 2,15 „ „ = 2,00 „ „

Nr. 3003 **Bohrfilter** wie Nr. 3002, jedoch mit Messingtressengewebe überzogen  
 Nr. 3003L **Bohrfilter** wie Nr. 3002L, jedoch mit Messingtressengewebe überzogen  
 Nr. 3003LL **Bohrfilter** wie Nr. 3002LL, jedoch mit Messingtressengewebe überzogen



Nr. 3010

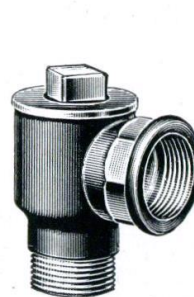

Nr. 3011

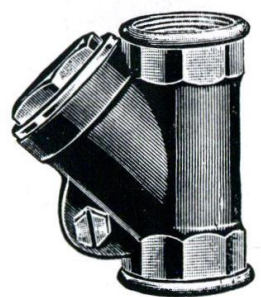

Nr. 3016

Filter sind in sämtl. anderen Ausführungen und Längen lieferbar. Rammfilter auch mit Messingschutzmantel überzogen zu liefern. Kupferschlitzbrückenfilter auf Anfrage

**Tressengewebe Nr. 12**, 1 m breit (12 Maschen auf 1 Zoll)

Nr. 3004 aus Kupfer, roh  
 Nr. 3005 „ Messing, verzinkt  
 Nr. 3006 „ „ roh

Nr. 3007 **Messinggewebe Nr. 60**, 1 m breit (60 Maschen auf 1 Zoll)

Nr. 3010 **Zwischenventil** aus Messing 1, 1 1/4, 1 1/2, 2'', mit Eisenrohrgewinde  
 Nr. 3010B desgl. beiderseits mit Lötstutzen 1, 1 1/4, 1 1/2, 2''  
 Nr. 3010K **Einzelne Kegel** dazu, 1, 1 1/4, 1 1/2, 2''



Nr. 3013



Nr. 3014

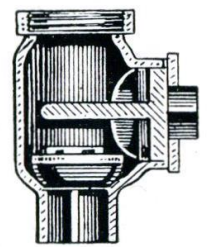

Nr. 3012

Nr. 3011 **Eckventil**, 1, 1 1/4, 1 1/2, 2'', mit Eisenrohrgewinde  
 Nr. 3012 **Idealventil**, 1, 1 1/4, 1 1/2, 2'', mit Eisenrohrgewinde

Nr. 3013 **Seiher** aus Kupferblech, 1, 1 1/4, 1 1/2, 2'' mit Eisenrohrgewinde



Nr. 3015

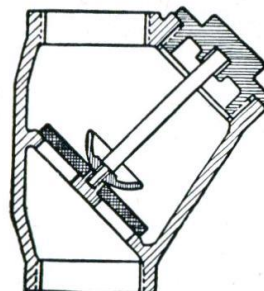

Nr. 3017

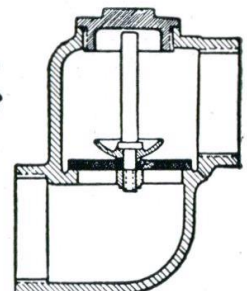

Nr. 3018

Nr. 3014 **Zwischenventil** m. Seiher aus Kupferblech, 1, 1 1/4, 1 1/2, 2'', mit Eisenrohrgewinde  
 Nr. 3015 desgl. mit Seiher aus gegoss. Messing 1, 1 1/4, 1 1/2, 2''

Nr. 3016 **Universal-Rückschlagventil** 1, 1 1/4, 1 1/2, 2'', mit federndem Kegel, mit Gummischeibe, für senkrechte oder wagerechte Leitung

Nr. 3017 **Lautlos-Rückschlagventil** 1, 1 1/4, 1 1/2, 2''

Nr. 3018 desgl. Eckform 1, 1 1/4, 1 1/2, 2''

Nr. 3019 **Saugkorb** aus Gußeisen 1, 1 1/4, 1 1/2, 2'', mit Ventilklappe



Nr. 3019

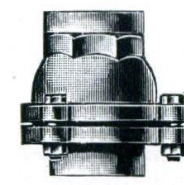

Nr. 3020



Nr. 3021

Nr. 3020 **Zwischenventil** aus Gußeisen 1, 1 1/4, 1 1/2, 2'', mit Ventilklappe

Nr. 3021 desgl. für senkrechte oder wagerechte Leitung, 1, 1 1/4, 1 1/2, 2''

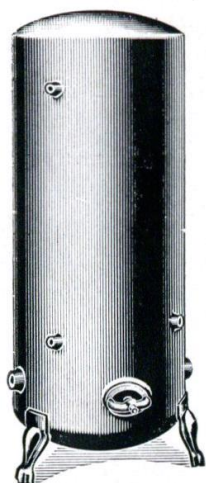

- Nr. 3025 Druckkessel, verzinkt, ohne Füße
- Nr. 3025F " " mit Füßen wie Abbildung
- Nr. 3025K desgl. mit eingebautem Kühlschränk

Normalausführung: 4 Atü Betriebsdruck = 6 Atü Probedruck  
 Schwere Ausführung: 6 " " = 10 " "

Inhalt . . . . .	150	300	400	500	750	1000	1500	2000	Liter
Lichter Durchmesser	450	550	600	650	800	850	1000	1100	mm
Ganze Höhe . . .	1020	1350	1525	1600	1620	1900	2060	2280	"



Nr. 3026

Nr. 3027

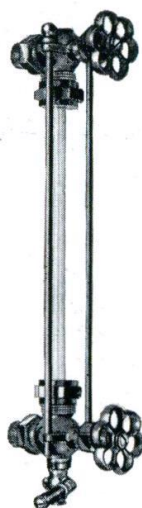

- Nr. 3026 Schnüffelventil,  $\frac{3}{8}$  und  $\frac{1}{4}$ "
- Nr. 3027 Manometer,  $\frac{1}{4}$ ", 0-6 Atm.
- Nr. 3028 Wasserstandsgarnitur,  $\frac{1}{2}$ ", komplett, mit Celluloidrohr, ohne Schutzstange



Nr. 225

- Nr. 3028 a Hahnköpfe, allein
- Nr. 3028 b Celluloidrohr, allein
- Nr. 3028 c Garnitur, komplett, mit Schutzstange

- Nr. 225 Sicherheitsventil mit Gewicht,  $\frac{1}{2}$ - $1\frac{1}{4}$ "
- Nr. 226 " " Feder,  $\frac{1}{2}$ - $1\frac{1}{4}$ "

- Nr. 222 Füll- und Entleerungshahn aus Rotguß, mit Schlauchverschraubung u. Kappe,  $\frac{1}{2}$  u.  $\frac{3}{4}$ "
- Nr. 223 desgl. ohne Kappe

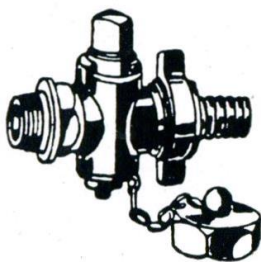

Nr. 222



Nr. 206

- Nr. 206 Rotgußschieber,  $\frac{1}{2}$ - $2$ "
- Nr. 95 Schrägsitzventil siehe Seite 9
- Nr. 3029 Pumpenfrosthahn,  $\frac{3}{8}$ ", langes Modell
- Nr. 4692 Druckschalter, 3-polig, ohne Motorschutz, 1,5 Atü einschaltend, 2,5 Atü ausschaltend, nachstellbar bis 5 Atü
- Nr. 4693 Druckschalter, mit Motorschutz kombiniert

Lagerausführungen: 0,6-1,3 Amp. und 1,3-2,7 Amp.  
 Apparate für größere Stromstärken ab Werk lieferbar

- Nr. 4641 Motorschutzschalter, 3-polig
- Bei Bestellung dieser Apparate ist Angabe der Netzspannung und Motorleistung erforderlich

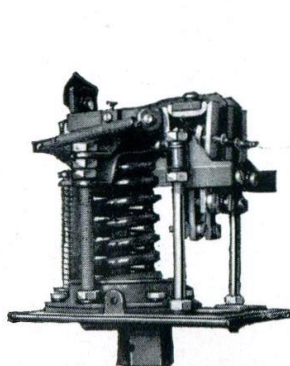

Nr. 4692

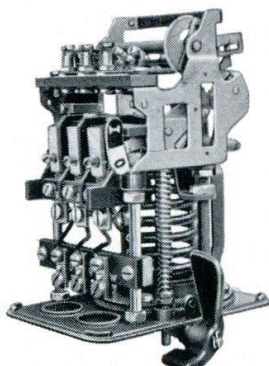

Nr. 4693

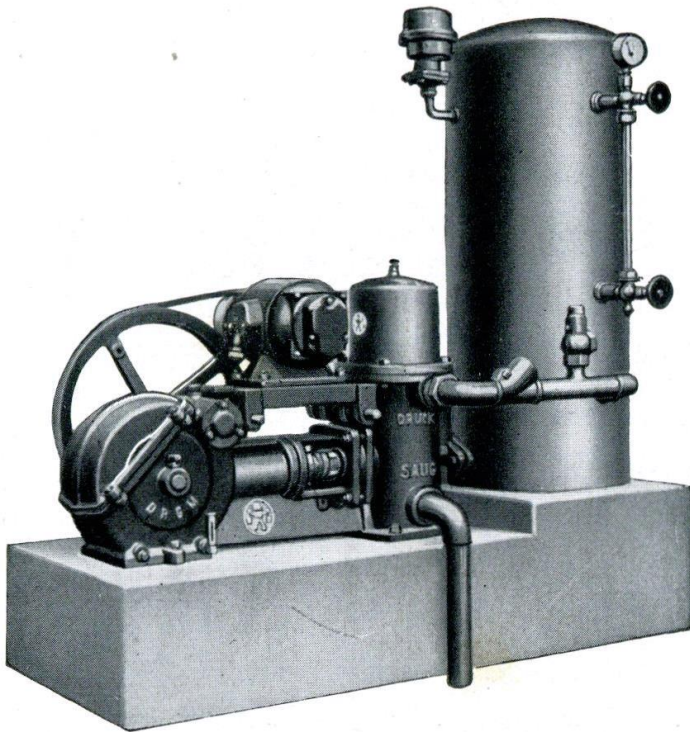

**Original Wasserknecht-Kolbenpumpe**  
langsam laufend, Schrägverzahnung,  
Messingzylinder, eingebautem Saug- und  
Druckwindkessel, Saug- und Druckrohr-  
anschluß m. Gegenflanschen, m. Keilriemen

⟨Auf besonderen Wunsch auch mit Flach-  
riemen lieferbar⟩

Mit Elektromotor für Drehstrom 220/380  
Volt oder für Wechselstrom 110/440 Volt  
oder für Gleichstrom 110/220 Volt

Auch mit Benzinmotor zu liefern

Höchste Saughöhe ca. 8 m, höchste Druck-  
höhe ca. 45 m

Pumpengröße	00	0	1	2	2½
Stündliche Leistung . . . . .	1200	2000	3000	4600	7000 Liter
Sauganschluß . . . . .	1	1¼	1½	2	2 Zoll
Druckanschluß . . . . .	1	1	1¼	1½	2 "
Zubehörteile einer kompletten Anlage: Elektromotor . . . . .	0,35	0,5	1	1,5	2 PS
Verzinkter Druckkessel Nr. 3025, 4 Atü Betriebsdruck . . . . . Inhalt	300	300	500	750	1000 Liter
Wasserstandsgarnitur Nr. 3028, mit Celluloidrohr . . . . .	½	½	½	½	½ Zoll
Manometer Nr. 3027 . . . . .	¼	¼	¼	¼	¼ "
Entleerungshahn Nr. 222, mit Schlauch- verschraubung . . . . .	½	½	¾	¾	¾ "
Sicherheitsventil Nr. 225 . . . . .	¾	¾	1	1¼	1½ "
Rotgußschieber Nr. 206 . . . . .	1	1	1¼	1½	2 "
Rückschlagventil Nr. 3016 aus Messing	1	1	1¼	1½	2 "
Fußventil Nr. 3014 aus Messing . . .	1	1¼	1½	2	2 "
Luftschnüffelventil Nr. 3026 . . . . .	⅜	⅜	⅜	⅜	⅜ "

Druckschalter Nr. 4692 mit Motorschutzschalter Nr. 4641 oder kombiniertem Druck- und  
Motorschutzschalter Nr. 4693

Die Anlagen sind selbstverständlich auch mit allen anderen Kesselgrößen lieferbar. **Tiefbrunnen-**  
**pumpen, Tiefsaugevorrichtungen, Enteisungs- und Entsäuerungsanlagen auf Anfrage**

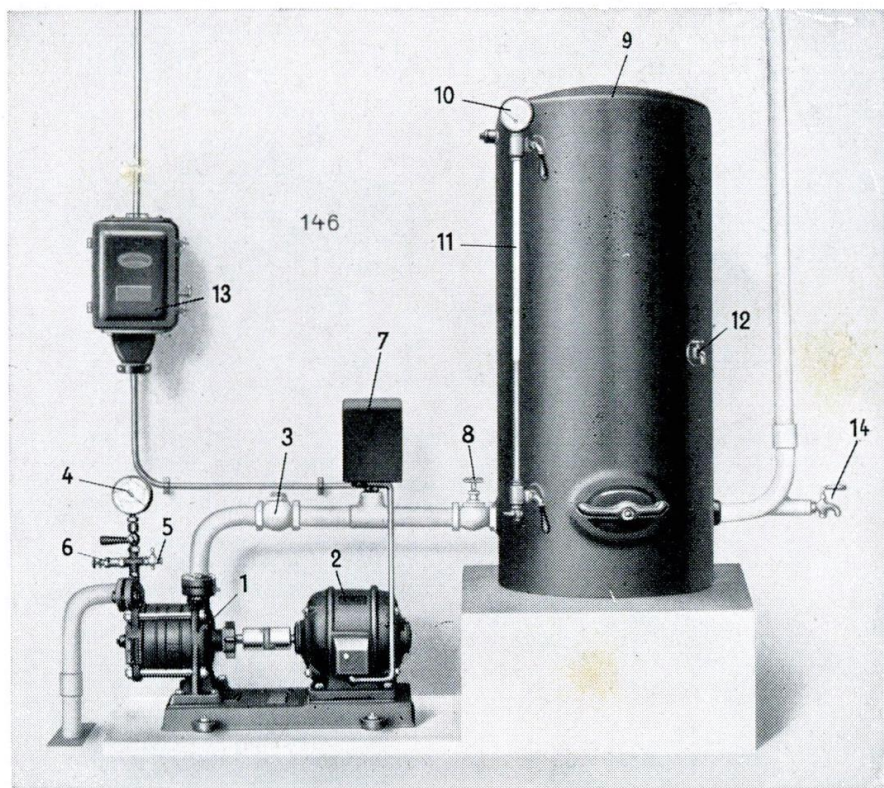

**Original Sihi-Kreiselpumpe** (1) selbstansaugend, mit Elektromotor (2) elastisch gekuppelt auf Grundplatte, 1425 Umdrehungen, Rückschlagventil (3) Nr. 3016, Schnüffelventil (6) Nr. 3026, Druckschalter (7) Nr. 4692, Motorschutzschalter (13) Nr. 4693, Rotgußschieber (8) Nr. 706, verzinkter Druckkessel (9) Nr. 3025, mit Wasserstandsgarnitur (11) Nr. 3028, mit Manometer (10) Nr. 3027, Füll- und Entleerungshahn (14) Nr. 222

**Kraftanlage** (für Drehstrom 220/380 Volt)

Nr.	D 113	D 212	D 312	D 313	D 412	
Mittlere Leistung stündlich . . . . .	1000	1500	3000	3000	6000	Liter
Motorenstärke . . . . .	0,5	0,5	1,1	1,5	2	PS
Höchste Zapfstelle über Wasserspiegel . . . . .	32	22	25	40	20	m
Saug- und Druck-Anschluß . . . . .	1	1	1 <sup>1</sup> / <sub>4</sub>	1 <sup>1</sup> / <sub>4</sub>	1 <sup>1</sup> / <sub>2</sub>	Zoll
Kessel . . . . .	300	300	500	500	750	Liter

Die Nr. D 312, D 313, D 412 sind wegen zu hoher Motorstärke für Lichtstrom nicht zugelassen

**Lichtanlage** (für Wechselstrom 110 oder 220 Volt)

Nr.	D 113	D 212	
Mittlere Leistung stündlich . . . . .	1000	1500	Liter
Motorenstärke . . . . .	0,5	0,5	PS
Höchste Zapfstelle über Wasserspiegel. . . . .	32	22	m
Saug- und Druck-Anschluß . . . . .	1	1	Zoll
Kessel . . . . .	300	300	Liter

**Sihi-Pumpen** in verschiedenen Ausführungen:

- |  |  |
|--|--|
| 1: Pumpe mit nakedem Wellenstumpf            | 5: Pumpe wie vor, jedoch mit Grundplatte |
| 2: " " Festscheibe                           | 6: " " mit tropfwassergeschütztem Motor  |
| 3: " " Fest- und Losscheibe auf Grundplatte  | 7: " " vollkommen gekapseltem Motor      |
| 4: " " elastischer Kupplung ohne Grundplatte | 9x: " " Wechselstrommotor 300% Anzug     |
|  | 10: " " Gleichstrommotor                 |

Auch mit Benzinmotor lieferbar

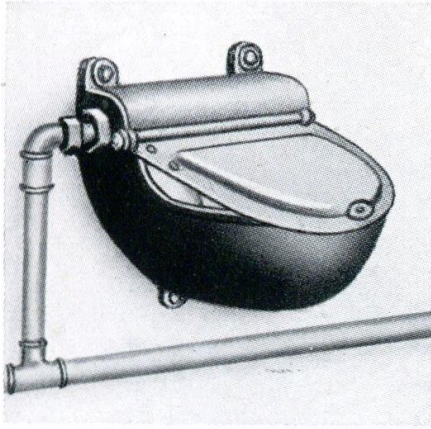

**Frischwasser-Tränkebecken „Mare“**  
mit Drehventil, Modell 1935 D. R. P.

Größe 1: für 0-1 Atm. Größe 3: für 3-6 Atm.  
„ 2: „ 1-3 „ „ 4: „ 6-15 „

Nr. 3030\*) mit Normaldeckel (wie Abb.)  
Nr. 3031 mit geräuschlosem Deckel  
Nr. 3032 Heeresmodell (mit Haubendeckel)

\*) Lagerausführung

Auf der Suche nach Wasser hebt das Tier den Deckel, drückt infolge Raummangels gegen die Pendelklappe und verschiebt damit das Ventil auf den Schrägflächen am Ventilgehäuse nach rechts hinüber. Der Ventilteller wird von dem Ventilmund abgezogen und das Wasser fließt geräuschlos seitlich herab in das Becken. Läßt das Tier die Pendelklappe los, so drückt die in fettgefüllter Büchse gelagerte Feder das Ventil zurück und schließt dasselbe

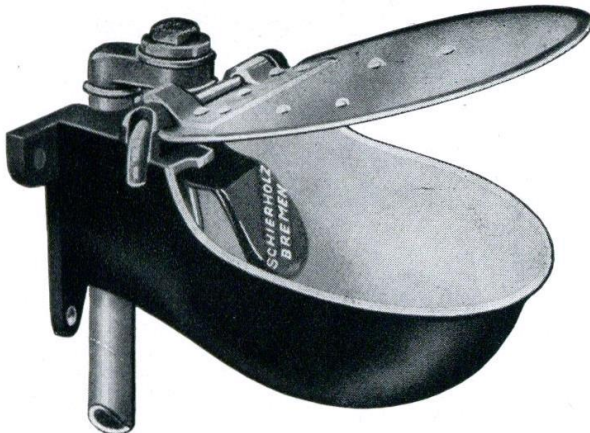

**Nr. 3033 Selbsttränkebecken**  
„Patent Schierholz“ Weser

Ventil ganz aus Bronze; Anschluß an die Rohrleitung von unten, von oben oder von der Seite. Reibungslose Betätigung des Ventils, dadurch kein Verschleiß. Für Hoch- oder Niederdruck; mit  $\frac{1}{2}$  oder  $\frac{3}{4}$ “ Anschlußverschraubung. Feuerverzinkt. Deckel mit umgebördeltem runden Rand ohne scharfe Kanten. Leichtes Auseinandernehmen des Ventils

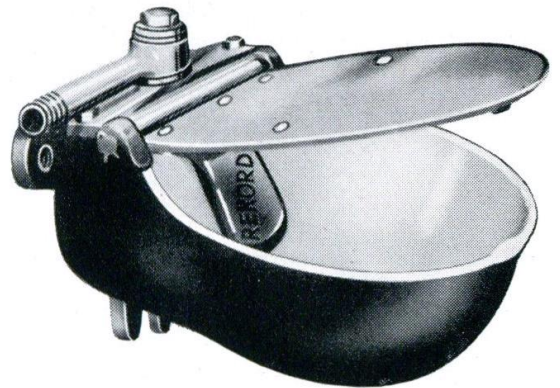

**Nr. 3034**  
Selbsttränkebecken „Rekord“

Anschluß von der Seite oder von oben. Für Hoch- oder Niederdruck, mit  $\frac{3}{4}$ “ Anschluß. Feuerverzinkter Deckel mit umgebördeltem runden Rand ohne scharfe Kanten. Leichtes Auseinandernehmen des Ventils

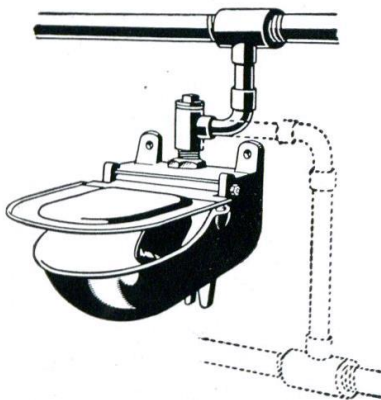

**Selbsttränkebecken „Krone“**

aus Gußeisen, innen weiß emailliert, außen gestrichen, für Anschluß  $\frac{1}{2}$ “, mit aufklappbarem verzinkten Deckel, für Hoch- u. Niederdruck verwendbar, das Ventil aus Messing mit doppelt geführtem Ventilkegel, Bronzefeder von unbegrenzter Dauerhaftigkeit  
Breite 230, Ausladung 320, Tiefe 150 mm

Nr. 3035 Anschluß von oben  
Nr. 3036 „ „ seitlich

Andere Modelle in Tränkebecken wie z. B. „Füttag“, „Dickow“ u. „Ideal“ auf besondere Anfrage

**Benzinlötampen Original „Barthel“**



Nr. 201  
1/3 Liter, mit Pumpe  
Nr. 170 desgleichen  
ohne Pumpe

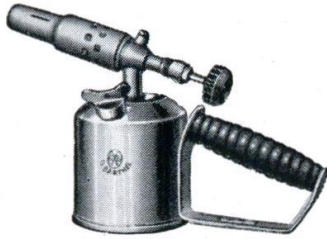

Nr. 204  
1/3 Liter, mit Pumpe  
und selbsttätiger  
Düsenreinigung



Nr. 280  
1/2 Liter, mit Pumpe  
u. geradem Vergaser-  
kanal

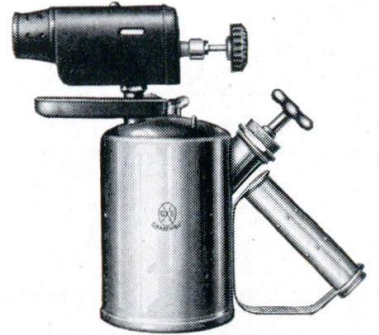

Nr. 340  
1 Liter, mit Pumpe  
u. geradem Vergaser-  
kanal

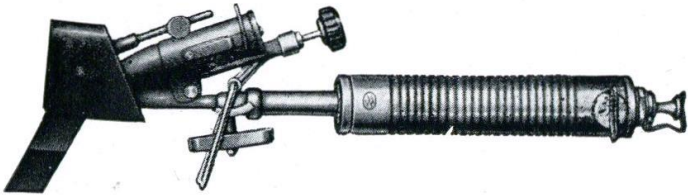

Nr. 60 Sturmsicherer Benzin-LötKolben  
„Barthel“

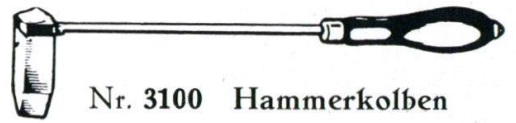

Nr. 3100 Hammerkolben  
mit umgelegtem Stiel, ca. 500, 600, 700,  
800, 900, 1000, 1250, 1500 gr. schwer

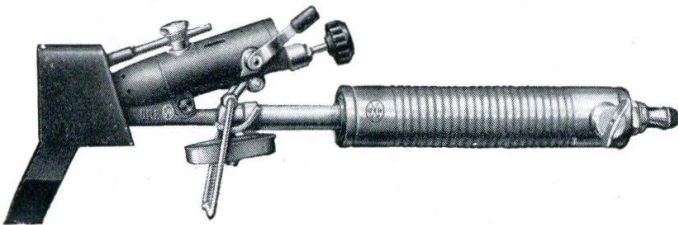

Nr. 80 Benzin-Sturm-LötKolben „Barthel“  
mit von der Reglerspindel getrennt eingebauter  
Düsenreinigung, sturm- und kältesicher



Nr. 3101 Spitzkolben mit Stiel  
ca. 500, 600, 700, 800, 900, 1000,  
1250 gr. schwer

**Kupferstücke mit Eisenstummel**

- Nr. 3102 Hammerform, gekröpft
- Nr. 3103 " gerade
- Nr. 3104 Spitzform



Nr. 3104

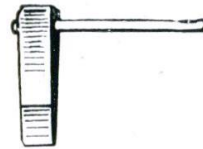

Nr. 3103

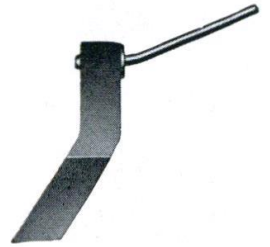

Nr. 3102

Lötapparate Sievert, Hähnel usw. auf Anfrage – Lötzinn in Breit- und Schmalstangen  
40/60, 35/65, 30/70 % – Kolophoniumzinn 5 und 7 mm Durchmesser – Reines Zinn, Tinol

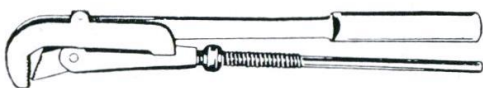

Nr. 107A Schwedenzange  
Größe 8 9 10  
für Rohre 1/8-1, 1/8-1 1/2, 1/4-2"



Nr. 108A  
Wasserpumpenzange

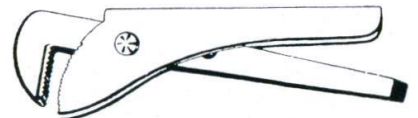

Nr. 109 „Blitz“-Rohrzange  
Länge 175, 225, 250 mm

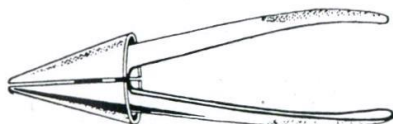

Bleirohraufweitzangen  
Nr. 125 f. 1/2-2" Druckrohre Nr. 125 A f. 1 1/2 u. 2" Abflußrohre

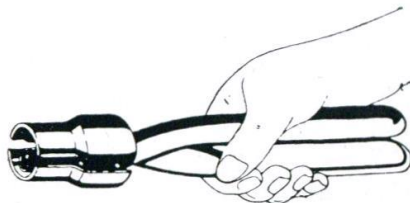

Nr. 126  
Bleirohrabschneider  
Länge 275 420 mm  
für Rohre bis 1 2 Zoll



Nr. 126 C Bleirohrbiegefeder mit Kette  
 1 1/4 1 1/2 2 Zoll  
 Äußerer Durchmesser 28 38 48 mm



Nr. 126 D Gaszange, 230 mm lang



Nr. 134 Gummizange, 290 mm lang

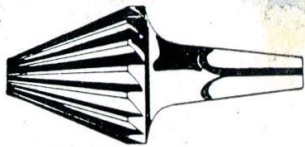

Nr. 185 Innen-Rohrfräser  
 für Rohre von 1/4-1 und 1-2"



Nr. 300 Bleischere  
 Berliner Modell, verstäht,  
 250 und 275 mm lang

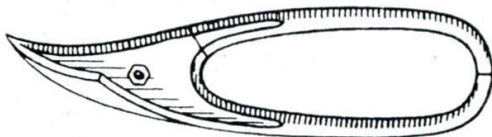

Nr. 308 Lochschere, 250 mm lang

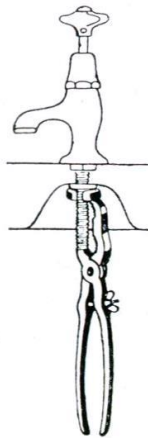

Nr. 134 A Stand-  
 hahnmutternzange  
 270 mm lang



Nr. 158 Bleistemmer  
 4-12 mm dick



Nr. 159 Strickeisen  
 2-6 mm, 250 mm lang

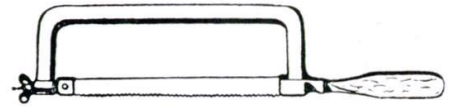

Nr. 1180 Metallsägebogen  
 starke Ausführung, 300 mm lang  
 Nr. 1170 D Lose Sägeblätter, 300 mm

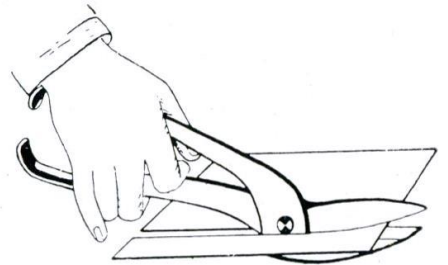

Nr. 307 Tafel- od. Durchlauf-  
 schere, zum Schneiden von  
 Streifen, 275 mm lang



Nr. 824 A Halbbrunde Zinnfeile, 250 mm lang  
 Nr. 824 B desgleichen, flache Form



Nr. 1149 Zinkreißer  
 verstellbar



Nr. 1150 B Dreikant-Hohlscraper  
 Nutzlänge 150 mm



Nr. 3105 Bleirohr-  
 aufreiber (Hartholz)

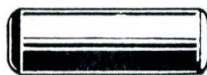

Nr. 3106  
 Durchtreiber  
 1 1/4 1 1/2 2"



Nr. 3107  
 Muffenaufreiber  
 1 1/4 1 1/2 2"

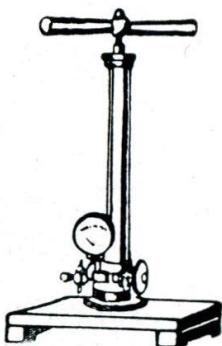

Nr. 3108  
 Gasprobierpumpe  
 Pumpenzylinder aus  
 Stahlrohr, Armatur  
 aus Messing, Mano-  
 meter bis 3 Atm.

Nr. 3109  
 Handabpresspumpe  
 für 30 Atm., mit Be-  
 hälter und Röhren-  
 federmanometer

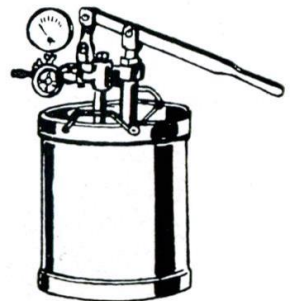

Excelsiorkluppen / Ratschenkluppen / Pionierschraubstöcke / Reinigungsspiralen / Bleigieblöffel usw.

# Fittings aus Temperguß, schwarz oder verzinkt

ohne Rand, egal oder reduziert  $\frac{1}{8}$   $\frac{1}{4}$   $\frac{3}{8}$   $\frac{1}{2}$   $\frac{3}{4}$  1  $1\frac{1}{4}$   $1\frac{1}{2}$  2  $2\frac{1}{2}$  3 4"  
Lagergrößen  $\frac{1}{4}$ –2"

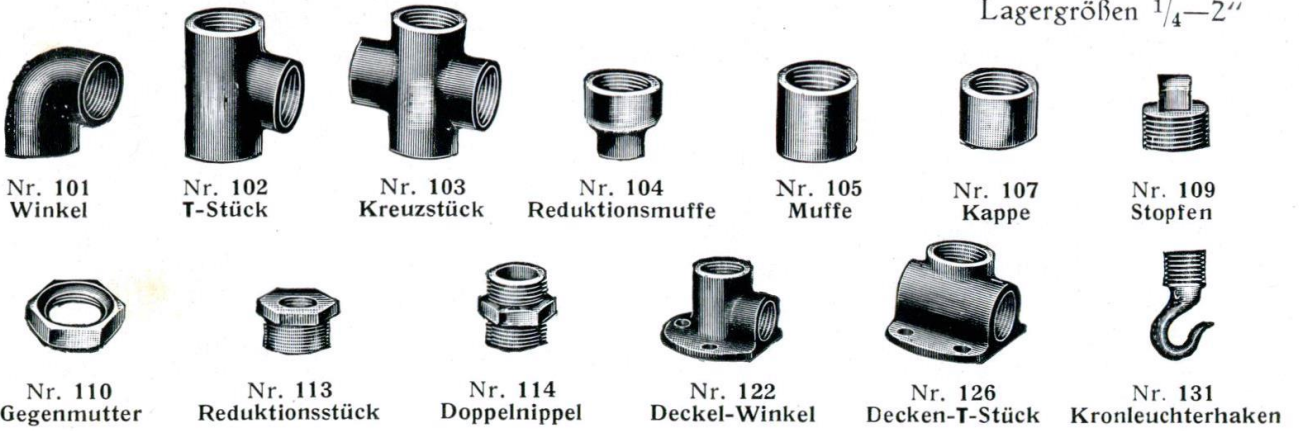

## mit Rand



Nr. 420 Hahnschlüssel

10	11	12	13	14	15	16	17	18
19	20	21	22	23	24	25	26	27
28	29	30	32	34	36	mm	□	

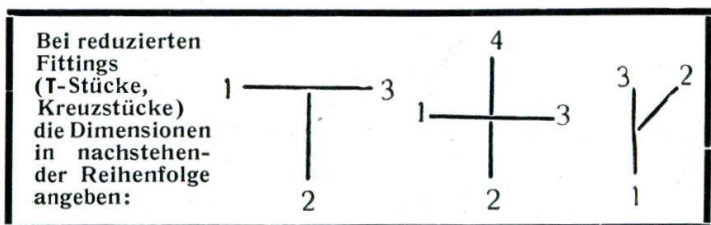

# Verbindungsfücke und Flanschen aus Schmiedeeisen

schwarz oder verzinkt,  $\frac{1}{8}$   $\frac{1}{4}$   $\frac{3}{8}$   $\frac{1}{2}$   $\frac{3}{4}$  1  $1\frac{1}{4}$   $1\frac{1}{2}$  2  $2\frac{1}{2}$  3  $3\frac{1}{2}$  4''  
 Lagergrößen: Nr. 1-6 und 9-10B  $\frac{1}{2}$ -3'', Nr. 7-8  $\frac{1}{8}$ -2''

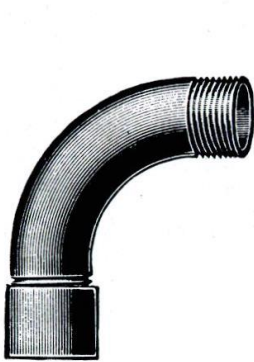

Nr. 1  
Bogenstück 90°

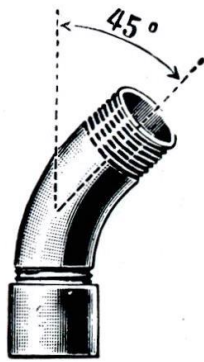

Nr. 2  
Bogenstück 45°



Nr. 3 Langgewinde mit  
Muffe und Gegenmutter  
Nr. 3a desgl. ohne Muffe  
und ohne Gegenmutter

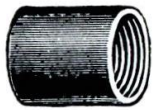

Nr. 4  
Muffe



Nr. 5  
Tonnenmuffe



Nr. 6  
Gegenmutter



Nr. 7  
Nippel



Nr. 8 Rohrdoppel-  
nippel, 40, 60, 80,  
100, 120, 150mm lang



Nr. 9 Runde Flansche, normal, Tab.  $\frac{1}{1}$   
Nr. 9B desgl. ohne Gewinde, für Bleirohr



Nr. 10 Flansche, oval, Tab. 10  
Nr. 10B desgl. ohne Gewinde, für Bleirohr

Flanschen in den Blattstärken für Dampf und extra schwer, sowie alle anderen Sorten Flanschen  
**Sonderliste auf Wunsch**

## Rohrbogen aus nahtlosen Siederöhren, Form 3d=Normalausführung

Krümmungs- $\varnothing D=3 \times d$  (innerer Rohr- $\varnothing$ )

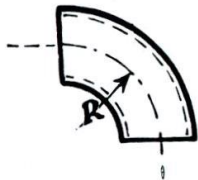

Winkelbogen

Lieferbar in allen Abmessungen.

Von 28 bis 159 mm äußerer  $\varnothing$   
am Lager vorrätig

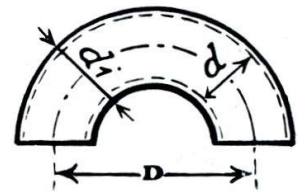

Doppelbogen

Verlangen Sie Sonderdrucksachen

Gas- und Siederöhre / Kupferrohre / Bleirohre / Walzblei / Bandeisen / Zinkbleche  
 schwarze und verzinkte Bleche / Weißbleche / Messingbleche / Aluminiumbleche  
 Kupferbleche usw. siehe Tabellen Seite 156-159

	Zoll	mm
Nr. 4000 Lederdichtungsringe für Hahnoberteile . . . . .	$\frac{1}{8}$	15 × 10 × 2
	$\frac{1}{4}$	20 × 13 × 2
	$\frac{3}{8}$	22 × 16 × 2
	$\frac{1}{2}$	26 × 20 × 2
	$\frac{3}{4}$	32 × 25 × 2
	1	40 × 32 × 2
	$1\frac{1}{4}$	50 × 40 × 2
	$1\frac{1}{2}$	60 × 46 × 2
	2	80 × 65 × 2
Nr. 4000a desgleichen für Geruchverschlüsse . . . . .	1	30 × 20 × 2
	$1\frac{1}{4}$	39 × 30 × 2
	$1\frac{1}{2}$	44 × 34 × 2
Nr. 4000b desgleichen für Bodenventile . . . . .	$1\frac{1}{4}$	37 × 32 × 2
Nr. 4000c desgleichen für Klosettsitzschrauben . . . . .		24 × 9 × 3
Nr. 4001 Fibredichtungsringe für Standhähne . . . . .		18 × 14 × 2
Nr. 4001a desgl. für Batterie-Anschlußverschraubungen	$\frac{1}{2}$	24 × 17 × 2
	$\frac{3}{4}$	30 × 20 × 2
	1	39 × 30 × 2
Nr. 4002 Gummidichtungsscheiben für Standhähne . . . . .		42 × 20 × 3
Nr. 4002a desgleichen mit Vierkantloch . . . . .		43 × 25 × 1 $\frac{1}{2}$
Nr. 4003 desgleichen für Waschbeckenventile . . . . .	$\frac{3}{4}$	60 × 25 × 3
	1	60 × 30 × 3
	$1\frac{1}{4}$	65 × 40 × 3
	$1\frac{1}{2}$	85 × 50 × 3
Nr. 4003K desgleichen konische Form . . . . .	$\frac{3}{4}$	60 × 25 × 10
	1	60 × 30 × 10
	$1\frac{1}{4}$	60 × 38 × 10
	$1\frac{1}{2}$	70 × 47 × 10
Nr. 4004 Gummischeiben für Anhauschellen. . . . .	2	90 × 60 × 3
	$2\frac{1}{2}$	110 × 70 × 3
	4	150 × 110 × 3
Nr. 4005 Klosettsitzpuffer, rot oder weiß, 25 mm Ø		
Nr. 4005a desgleichen weiß, mit verchromter Metalleinfassung		
Nr. 4006 Gummipuffer für Spülrohrschellen, rot oder weiß		
Nr. 4007 Gummischnurringe für Klosettzuggriffe, 24 mm l. W., 5 mm stark		
Nr. 4008 Ausgußreiniger aus Gummi (Pumpfix) mit Holzstiel		
Größe 1: 140 mm äußerer Ø, Größe 2: 100 mm äußerer Ø		
Nr. 4009 Gummiprofilschnur für Waschbeckenkonsolen		
Nr. 4010 Plattengummi 3 mm stark, mit 1 Einlage, 1 m breit		
Nr. 4010a desgleichen mit 2 Einlagen		
Nr. 4011 desgleichen ohne Einlage		
Nr. 4012 Fermit-Spezial in Dosen von $\frac{1}{2}$ , 1 und 2 kg		
Nr. 4013 Hochdruck-Fermit in Dosen von $\frac{1}{2}$ und 1 kg		
Nr. 4014 Aqua-Fermit in Dosen von 1, 2 und 4 $\frac{1}{2}$ kg		
Nr. 4015 Schwarz-Kitt (für Kanalisation) in Pappschachteln von 2 $\frac{1}{2}$ und 5 kg		
Nr. 4016 Teerstrick in Ballen		
Nr. 4017 Weißstrick in Bündeln		
Nr. 4018 Goudron in Kübeln		
Nr. 4019 Mazzoni-Hanf in Zöpfen oder Bündeln		
Nr. 4020 Tonsteine (zum Verschmieren von Tonröhren)		
Nr. 4021 Emaille-Putzpulver in Streudosen		
Lötzinn siehe Seite 151		

**Normalwandige Gasrohre** mit Gewinde und Muffen, in Herstellungslängen von ca. 5 m, geschweißt oder nahtlos

Lichter Durchmesser . . . . . Zoll	1/8	1/4	3/8	1/2	3/4	1	1 1/4	1 1/2	2	2 1/2	3	3 1/2	4
Äußerer Ø . . . . . ca. mm	10	13 1/4	16 3/4	21 1/4	26 3/4	33 1/2	42 1/4	48 1/4	60	75 1/2	88 1/4	101	113 1/2
Wandstärke . . . . . "	2	2 1/4	2 1/4	2 3/4	2 3/4	3 1/4	3 1/4	3 1/2	3 3/4	3 3/4	4	4 1/4	4 1/4
Gewicht schwarz . . . . . ca. kg/m	0,40	0,62	0,81	1,27	1,65	2,46	3,19	3,94	5,30	6,84	8,61	10,58	11,92
" verz. . . . . "	—	0,66	0,87	1,36	1,77	2,63	3,41	4,22	5,67	7,32	9,21	11,32	12,75
" bituminiert . . . . . "	—	0,64	0,83	1,31	1,70	2,53	3,29	4,06	5,46	7,05	8,87	10,90	12,28
" bituminiert,													
außen m. Wollfilzpappe "	—	—	—	—	2,25	3,18	4,05	4,92	6,51	8,38	10,40	12,63	14,22

**Normalwandige Siederohre**, nahtlos mit glatten Enden, in Lagerlängen von ca. 4 m aufwärts

Äußerer Ø . . . . . ca. mm	26	30	32	36	38	41 1/2	44 1/2	47 1/2	51	54	57	60	63 1/2	70
Wandstärke . . . . . "	2 1/2	2 1/2	2 1/2	2 1/2	2 1/2	2 1/2	2 1/2	2 1/2	2 1/2	2 1/2	2 3/4	3	3	3
Gewicht . . . . . ca. kg/m	1,45	1,70	1,82	2,07	2,19	2,40	2,59	2,77	2,99	3,18	3,68	4,22	4,48	4,96
Äußerer Ø . . . . . ca. mm	76	83	89	95	102	108	114	121	127	133	140	146	152	159
Wandstärke . . . . . "	3	3 1/4	3 1/4	3 1/2	3 3/4	3 3/4	3 3/4	4	4	4	4 1/2	4 1/2	4 1/2	4 1/2
Gewicht . . . . . ca. kg/m	5,40	6,39	6,87	7,90	9,09	9,64	10,20	11,54	12,13	12,73	15,04	15,70	16,37	17,15
Äußerer Ø . . . . . ca. mm	165	171	178	191	203	216	229	241	254	267	279	292	305	318
Wandstärke . . . . . "	4 1/2	4 1/2	5	5 1/2	5 1/2	6 1/2	6 1/2	6 1/2	6 1/2	7	7 1/2	7 1/2	7 1/2	8
Gewicht . . . . . ca. kg/m	17,81	18,48	21,33	25,16	26,79	33,58	35,67	37,59	39,67	44,88	50,22	52,62	55,03	61,16

## Gewichtstabelle

Gewicht per □ m in kg

Stärke mm	Aluminium	Zink	Zinn	Eisen	Messing	Kupfer	Blei
0,15	0,41	1,05	1,10	1,20	1,29	1,35	1,71
0,20	0,54	1,40	1,46	1,60	1,72	1,80	2,28
0,25	0,68	1,75	1,83	2,00	2,15	2,25	2,85
0,30	0,81	2,10	2,19	2,40	2,58	2,70	3,42
0,35	0,95	2,45	2,56	2,80	3,01	3,15	3,99
0,40	1,08	2,80	2,92	3,20	3,44	3,60	4,56
0,45	1,22	3,15	3,29	3,60	3,87	4,05	5,13
0,50	1,35	3,50	3,65	4,00	4,30	4,50	5,70
0,55	1,49	3,85	4,02	4,40	4,73	4,95	6,27
0,60	1,62	4,20	4,38	4,80	5,16	5,40	6,84
0,65	1,76	4,55	4,75	5,20	5,59	5,85	7,41
0,70	1,89	4,90	5,11	5,60	6,02	6,30	7,98
0,75	2,03	5,25	5,48	6,00	6,45	6,75	8,55
0,80	2,16	5,60	5,84	6,40	6,88	7,20	9,12
0,85	2,30	5,95	6,21	6,80	7,31	7,65	9,69
0,90	2,43	6,30	6,57	7,20	7,74	8,10	10,26
0,95	2,57	6,65	6,94	7,60	8,17	8,55	10,83
1,00	2,70	7,00	7,30	8,00	8,60	9,00	11,40
1,25	3,38	8,75	9,13	10,00	10,75	11,25	14,25
1,50	4,05	10,50	10,95	12,00	12,90	13,50	17,10
1,75	4,73	12,25	12,78	14,00	15,05	15,75	19,95
2,00	5,40	14,00	14,60	16,00	17,20	18,00	22,80
2,25	6,08	15,75	16,43	18,00	19,35	20,25	25,65
2,50	6,75	17,50	18,25	20,00	21,50	22,50	28,50
2,75	7,43	19,25	20,08	22,00	23,65	24,75	31,35
3,00	8,10	21,00	21,90	24,00	25,80	27,00	34,20
3,25	8,78	22,75	23,73	26,00	27,95	29,25	37,05
3,50	9,45	24,50	25,55	28,00	30,10	31,50	39,90
3,75	10,13	26,25	27,38	30,00	32,25	33,75	42,75
4,00	10,80	28,00	29,20	32,00	34,40	36,00	45,60
4,25	11,48	29,75	31,03	34,00	36,55	38,25	48,45
4,50	12,15	31,50	32,85	36,00	38,70	40,50	51,30
4,75	12,83	33,25	34,68	38,00	40,85	42,75	54,15
5,00	13,50	35,00	36,50	40,00	43,00	45,00	57,00
5,50	14,85	38,50	40,15	44,00	47,30	49,50	62,70
6,00	16,20	42,00	43,80	48,00	51,60	54,00	68,40
6,50	17,55	45,50	47,45	52,00	55,90	58,50	74,10
7,00	18,90	49,00	51,10	56,00	60,20	63,00	79,80
7,50	20,25	52,50	54,75	60,00	64,50	67,50	85,50
8,00	21,60	56,00	58,40	64,00	68,80	72,00	91,20
9,00	24,30	63,00	65,70	72,00	77,40	81,00	102,60
10,00	27,00	70,00	73,00	80,00	86,00	90,00	114,00

# Gewichtstabellen

## Bleiröhren (Sparblei)

		für 7 Atm. Druck				für 10 Atm. Druck			
Durchmesser . . . . . mm		10/14	13/18	20/26	30/37,5	40/49	13/18,5	20/27,5	25/34
Gewicht per m . . . ca. kg		0,86	1,40	2,45	4,50	7,15	1,55	3,20	4,75
Ferner als Abflußrohr:	Durchmesser . . . . . mm		30/33	30/34	40/43	40/44	50/53	50/54	
	Gewicht p. m . . . . . ca. kg		1,70	2,30	2,25	3,00	2,75	3,70	

## Walzblei in Rollen, 1000 mm breit

Stärke . . . . . mm	0,75	1	1,25	1,5	2	2,5
Gewicht per qm . . . ca. kg	8,5	11,4	14,25	17,1	22,8	28,5

## Zinkbleche in Tafeln 1000×2000 mm

Nr. . . . .	1	2	3	4	5	6	7	8	9
Stärke . . . . . mm	0,100	0,143	0,186	0,228	0,250	0,300	0,350	0,400	0,450
Gewicht der Tafel ca. kg	1,40	2,00	2,60	3,20	3,50	4,20	4,90	5,60	6,30
Nr. . . . .	10	11	12	13	14	15	16	17	18
Stärke . . . . . mm	0,500	0,580	0,660	0,740	0,820	0,950	1,080	1,210	1,340
Gewicht der Tafel ca. kg	7,00	8,12	9,24	10,36	11,48	13,30	15,12	16,94	18,76
Nr. . . . .	19	20	21	22	23	24	25	26	—
Stärke . . . . . mm	1,470	1,600	1,780	1,960	2,140	2,320	2,500	2,680	3,0
Gewicht der Tafel ca. kg	20,58	22,40	24,92	27,44	29,96	32,48	35,00	37,52	42,00

## Verzinkte Eisenbleche und Weißbleche

Nr.	19	20	21	22	23	24
Stärke . . . . . ca. mm	1	0,875	0,75	0,625	0,562	0,50
Gewicht per qm . . . „ kg	8	7	6	5	4,5	4
„ per Tafel 1×2 m „ „	16	14	12	10	9	8

## Kleine Tafeln Weißblech, 530×760 mm

Bezeichnung	JC	1X	2X	3X	4X	5X	6X	7X	8X	9X	10X
Stärke mm	0,32	0,37	0,42	0,46	0,52	0,58	0,64	0,70	0,80	0,90	1,00
Gewicht kg	1,02	1,18	1,37	1,45	1,66	1,84	2,00	2,18	2,50	2,78	3,13

## Bandeisen, Gewicht per lfd. m ca. kg

Stärke mm	1	1 <sup>1</sup> / <sub>4</sub>	2	2 <sup>1</sup> / <sub>2</sub>	3	3 <sup>1</sup> / <sub>2</sub>	4	4 <sup>1</sup> / <sub>2</sub>	5	6
Breite 20 mm	0,150	—	—	—	—	—	—	—	—	—
26 „	0,203	0,255	0,405	0,505	0,608	0,710	0,810	0,910	1,013	1,215
30 „	0,220	0,280	0,470	0,584	0,700	0,820	0,935	1,050	1,170	1,400
40 „	0,312	0,520	0,620	—	0,935	—	1,250	—	1,560	1,870

**Kupferrohre**

Zoll	mm	Gewicht in kg f. 1 m
$\frac{3}{8}$	10 × 12	0,31
$\frac{1}{2}$	13 × 15	0,40
$\frac{3}{4}$	20 × 22	0,59
1	25 × 28	1,12
$1\frac{1}{4}$	32 × 35	1,42
$1\frac{1}{2}$	39 × 42	1,72
2	50 × 53	2,20
	80 × 82 $\frac{1}{2}$	2,87
	85 × 87 $\frac{1}{2}$	3,05
	90 × 92 $\frac{1}{2}$	3,22
	95 × 97 $\frac{1}{2}$	3,40
	100 × 102 $\frac{1}{2}$	3,58
	105 × 107 $\frac{1}{2}$	3,75
	110 × 112 $\frac{1}{2}$	3,93
	115 × 117 $\frac{1}{2}$	4,11
	120 × 122 $\frac{1}{2}$	4,28
	125 × 127 $\frac{1}{2}$	4,46

**Kupferbleche**

Stärke mm	Gewicht in kg f. 1 qm
0,5	4,45
0,6	5,34
0,7	6,23
0,8	7,12
0,9	8,01
1,0	8,90
1,25	11,12
1,50	13,35
2,0	17,80

Messingrohre und -Bleche sowie Aluminiumrohre und -Bleche auf Anfrage

# Gewichtsliste

für leichte deutsche Abflußrohre (L. D.)

Gegenstand	Ungefähres Gewicht je Stück in Kg.					
	Lichte Weite in mm					
	52	65	105	130	157	210
Nr. 1 Rohre à 2000 mm lang . . . . .	11	13,5	20,5	28	35	54
"    "    1570 "    "    . . . . .	8,5	11	16,5	22	28	44
"    "    1250 "    "    . . . . .	6,5	9,5	13,7	18,5	23	38
"    "    1000 "    "    . . . . .	5,5	7,3	11,5	14,5	18	30
"    "    750 "    "    . . . . .	4,5	5,8	9,5	12,5	15	26
"    "    630 "    "    . . . . .	4	5	8	10	13	22
"    "    500 "    "    . . . . .	3,3	4,1	6,5	8,6	11	17
"    "    300 "    "    . . . . .	2,2	3	4,7	6,3	7,5	14
"    "    200 "    "    . . . . .	1,8	2,2	3,8	4,9	6,3	9
"    "    150 "    "    . . . . .	1,4	1,8	3,3	4,2	5,3	8
Nr. 2-6a Bogen von 90, 80, 68, 45, 30 und 15°	2,3	3	5,2	7,8	9,3	18
Nr. 7 Etagenbogen mit 80 mm Abstand . .	2,8	3,3	6	8	11	20
Nr. 8 "    "    130 "    "    . . . . .	3	3,6	6,3	9	11,5	22
Nr. 9 "    "    200 "    "    . . . . .	3,3	4,7	7,5	10,5	14	24
Nr. 21 Tonrohrstutzen . . . . .	—	—	6,5	8	10	14,5
Nr. 25 und 25a Über- und Doppelmuffen .	2,5	3,5	5,5	8	9,5	14
Nr. 26 Flanschetts . . . . .	5	6,5	10	14	17	28
Nr. 27 und 27a Reinigungsrohre . . . . .	6	7,5	10	12	15,5	28
Nr. 28 Reinigungsrohre . . . . .	—	10	15	17	21	28
Nr. 30 und 31 Siphons . . . . .	—	—	14	—	—	—
Nr. 32 Schlangensiphons . . . . .	8	8	16	25	35	—
Nr. 33 Endstopfen . . . . .	1	1,25	2,5	3,5	4,5	6,5
Nr. 34 Rohrverschlüsse . . . . . komplett (ohne Rohrstutzen)	0,5	0,5	1,5	2	2,5	3,5
Nr. 35 Klosettbogen, kurz . . . . .	—	—	5	—	—	—
"    "    lang . . . . .	—	—	10	—	—	—
Nr. 36 Fußbogen 90° . . . . .	—	—	7	9	11	—

Gegenstand	52	65	65	105	105	105	130	130	130	130	157	157	157	157	157	210	210	210	210	210
	52	52	65	52	65	105	52	65	105	130	52	65	105	130	157	65	105	130	157	210
Nr. 10-12 Abzweige 45, 68 und 90°	4	4,3	4,5	7	7,5	8,5	9,5	10	11	13	12	13	14	15,5	16,5	22	23	25	26	28
Nr. 13-15 Doppel- abzweige, 45 und 68°	6	7	8	9	10	12	12,5	13,5	15	16	16,5	17	18	19	23	23	25	28	30	35
Nr. 16-17 Eckabzweige, 45 u. 68°	6,5	8	9	10	11,5	13,5	14	15	17	18	—	—	20	24	28	—	—	—	—	—
Nr. 18-19 Lüftungsabzweige . .	7	8,5	—	10	—	—	12,5	—	—	—	—	—	—	—	—	—	—	—	—	—
Nr. 20 Parallelabzweige mit weitem Abstand	—	—	—	—	Abstand $\frac{105}{105}$ 360 460 16 18		—	—	—	—	—	—	—	—	—	—	—	—	—	—
Nr. 23 Übergangsrohre . . .	—	2,5	—	3,5	4	—	4,5	5	5,5	—	—	5,5	6	7	—	—	10	11	12	—
Nr. 24 Übergangsbogen . .	—	3	—	4,5	5	—	6	6,5	7	—	—	8	9	10	—	—	—	—	—	—

Druck und Verle

Lithdruck A. Lohr, Düsseldorf

Lithdruck A. Lohr, Düsseldorf

# FUCHS & Co.

Großhandlung gesundheitstechn. Apparate  
für Wohnbauten, Schulen, Krankenhäuser und Fabriken

**Großes Lager in Bade-, Wasch- u. Klosetteinrichtungen  
in Edelfeuerton, Kristallporzellan, Steingut, Gußemalle**

Gaskamine · Abzugsrohre

Fernsprecher 526 29 **Mannheim** Käfertalerstraße 162

Überreicht durch: Herrn ZINK

Druck und Verlag  
Lilodruck A. Linder, Düsseldorf

Nachdruck, auch auszugsweise, verboten

