

wehag



Ein Blick durch's Schlüsselloch

ist diese Druckschrift mit ihrer Übersicht über einen wesentlichen Teil des Wehag-Leichtmetallbeschläge-Programms.

Sie finden Erzeugnisse des ältesten und bedeutendsten Werkes der Branche, auf engem Raum eine Musterschau bewährter Wehag-Modelle, die allenthalben als führend gelten.

Wilh. Engstfeld

seit 1790

Metallgießerei und Beschlägefabrik, Heiligenhaus Bz. Düsseldorf

Wehag Sonderliste 7. 51

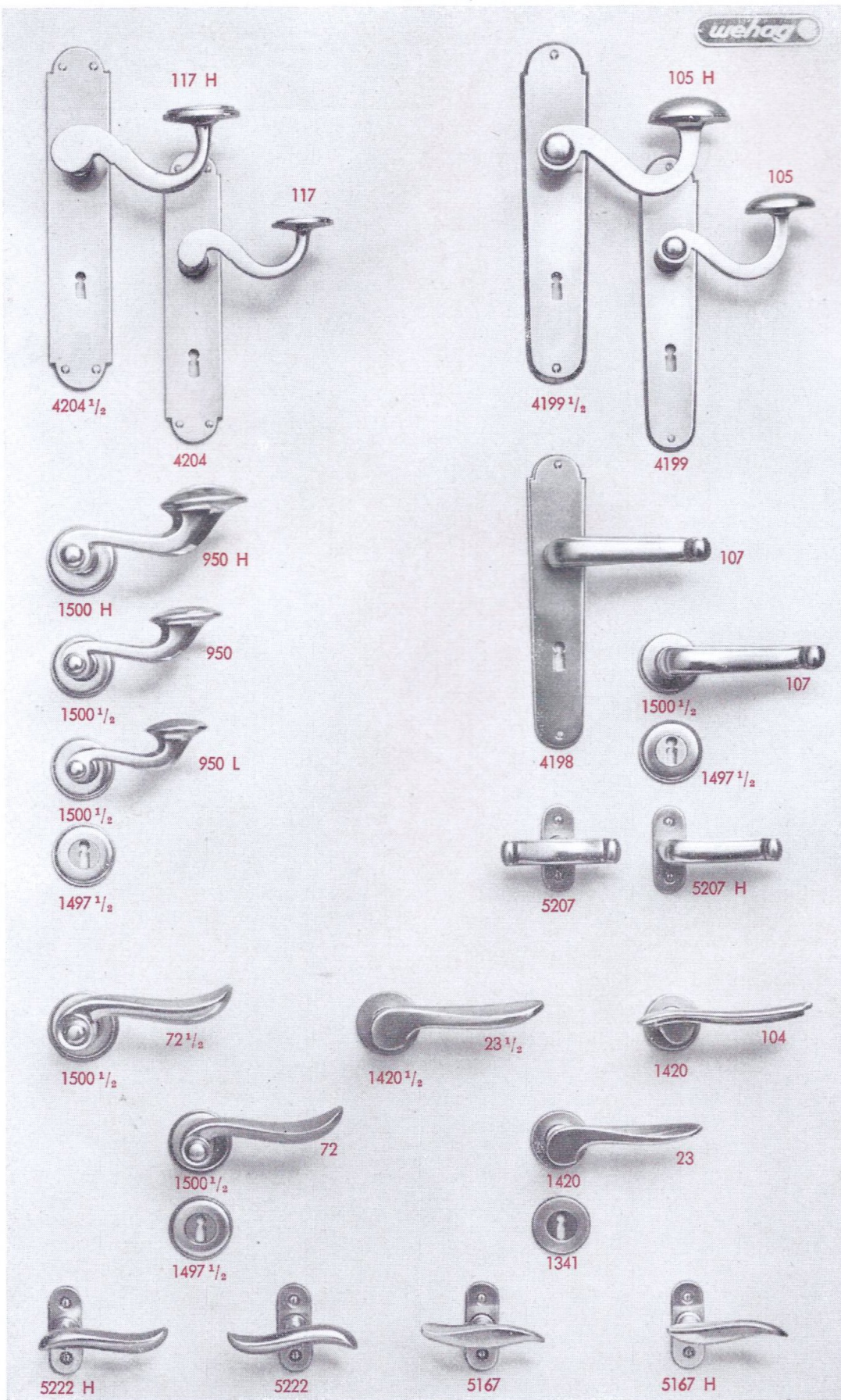

Wehag-Leichtmetall eloxierte
Türdrücker mit Langschildern
Türdrücker mit Rosetten und Schlüsselschildern
Fensteroliven

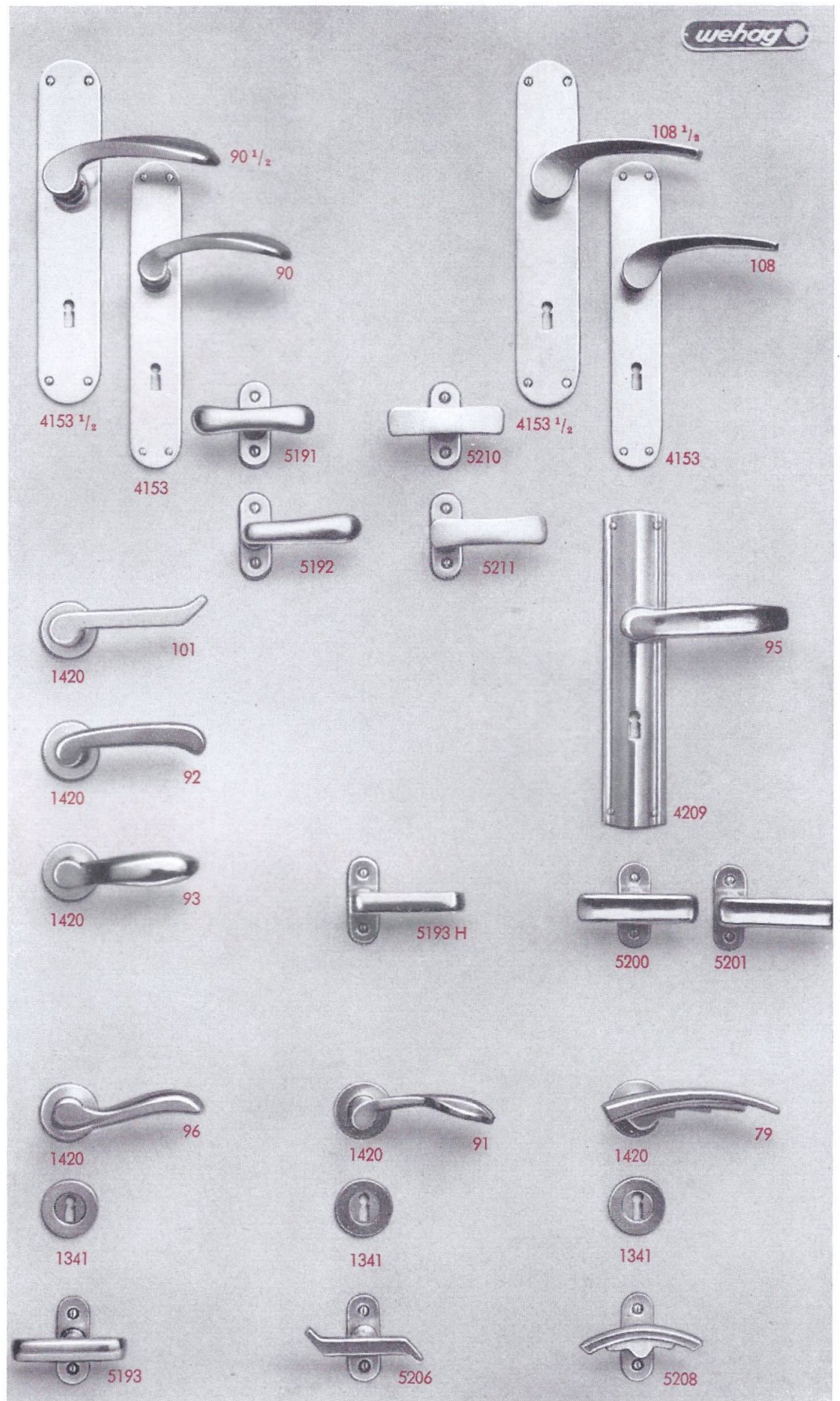

Wehag-Leichtmetall eloxierte
 Türdrücker mit Langschildern
 Türdrücker mit Rosetten und Schlüsselschildern
 Fensteroliven

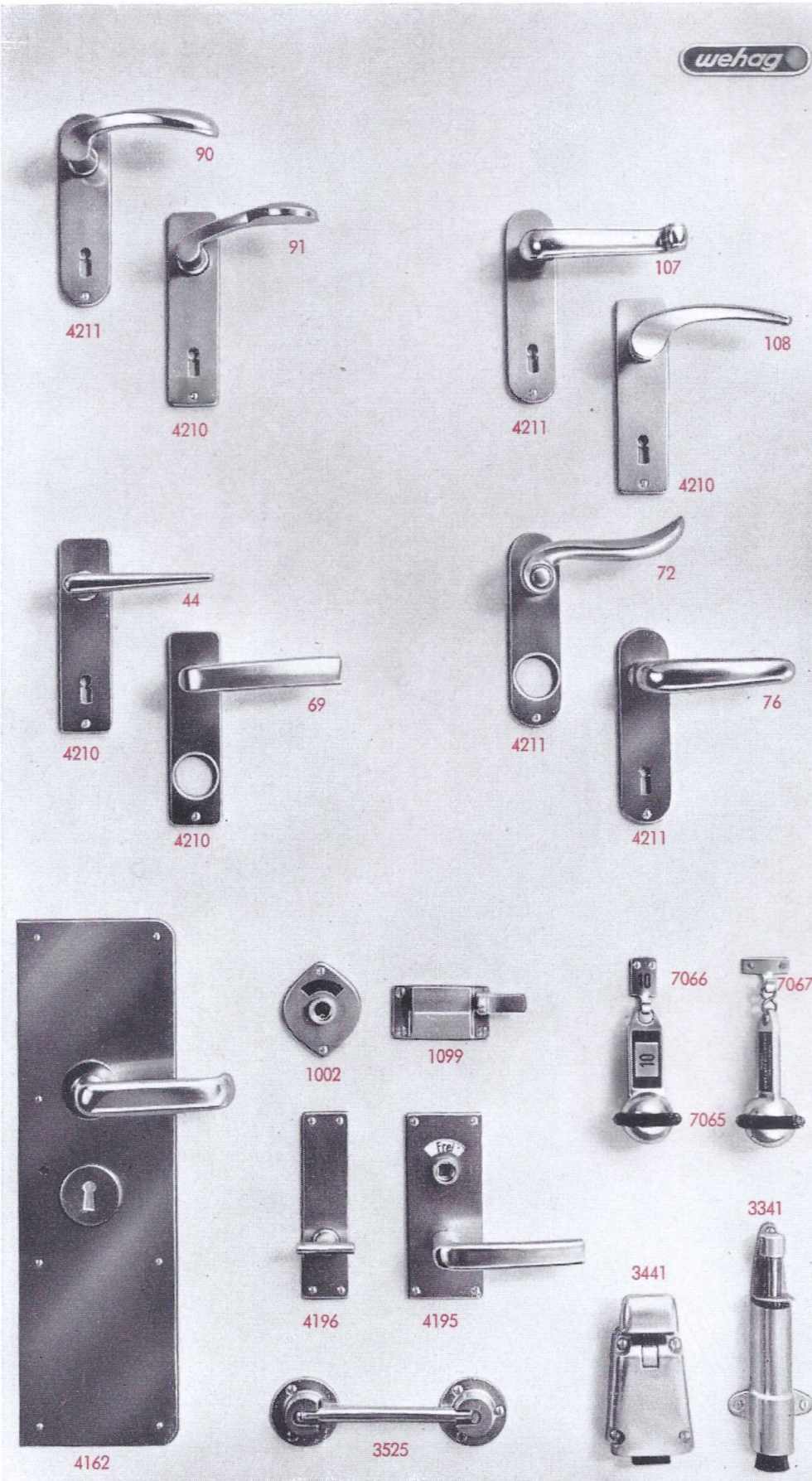

Wehag-Leichtmetall eloxierte
Türdrücker mit Kurzschildern und mit Schonschild
Klosettürbeschläge, Türfeststeller, Türhalter und
Schlüsselanhänger

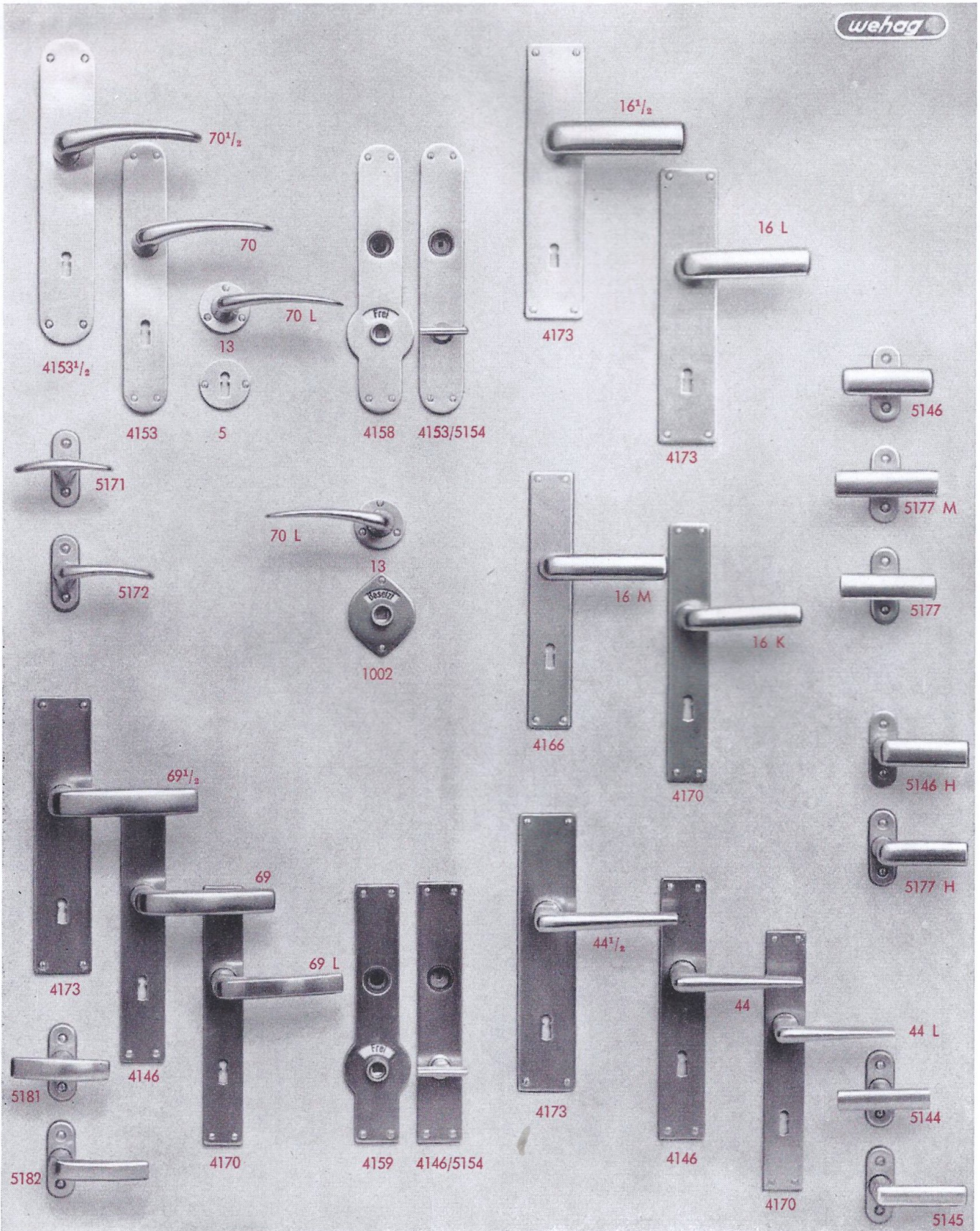

Wehag-Leichtmetall eloxierte
Türdrücker mit Langschildern
Türdrücker mit Rosetten und Schlüsselschildern
Klosettürbeschläge
Fensterrollen

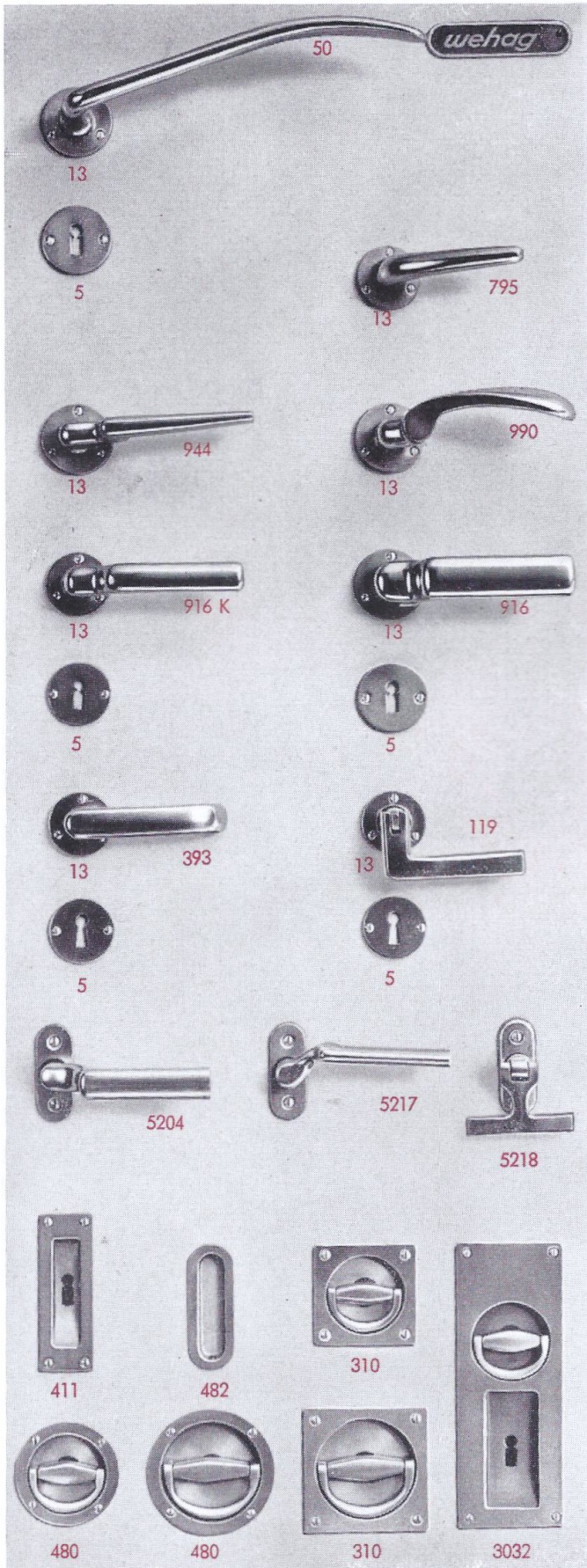

Wehag-Leichtmetall, eloxierte Drücker für
 Operationssaaltüren Nr. 50
 Anstalts-Hängedrücker Nr. 795
 Drücker, einerseits mit gekröpftem Hals
 für Metalltüren Nr. 944, 990, 916 K, 916
 Drücker für Balkontüren Nr. 393 und 119

Gekröpfte Halboliven Nr. 5204, 5217
 Olive mit Klappgriff Nr. 5218
 Schiebetürmuscheln Nr. 411, 482
 Klappringmuscheln Nr. 310 und 480
 Klappringchilder Nr. 3032 für Schiebe-
 türen

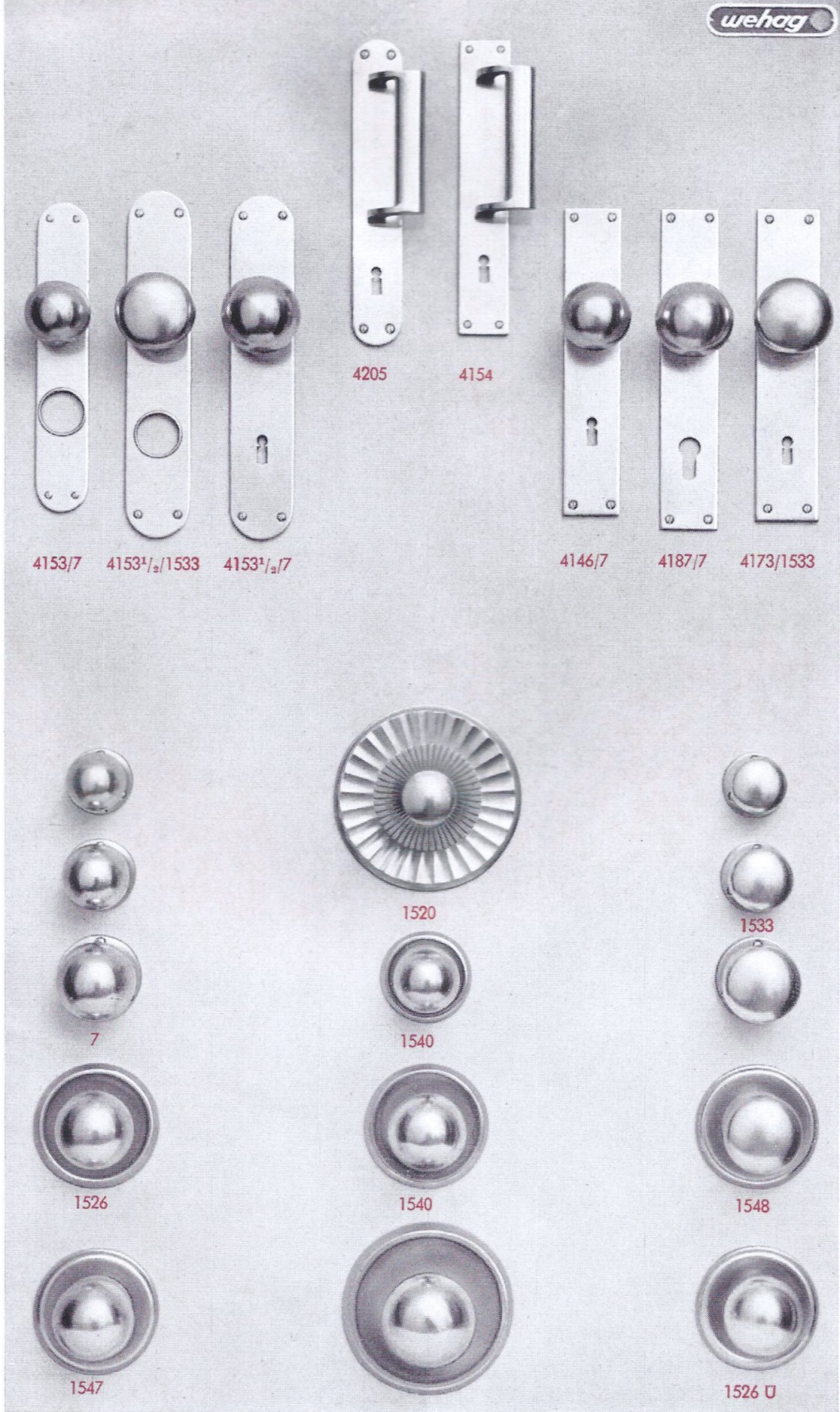

Wehag-Leichtmetall eloxierte
Griffschilder, Knopflangschilder und Türknöpfe

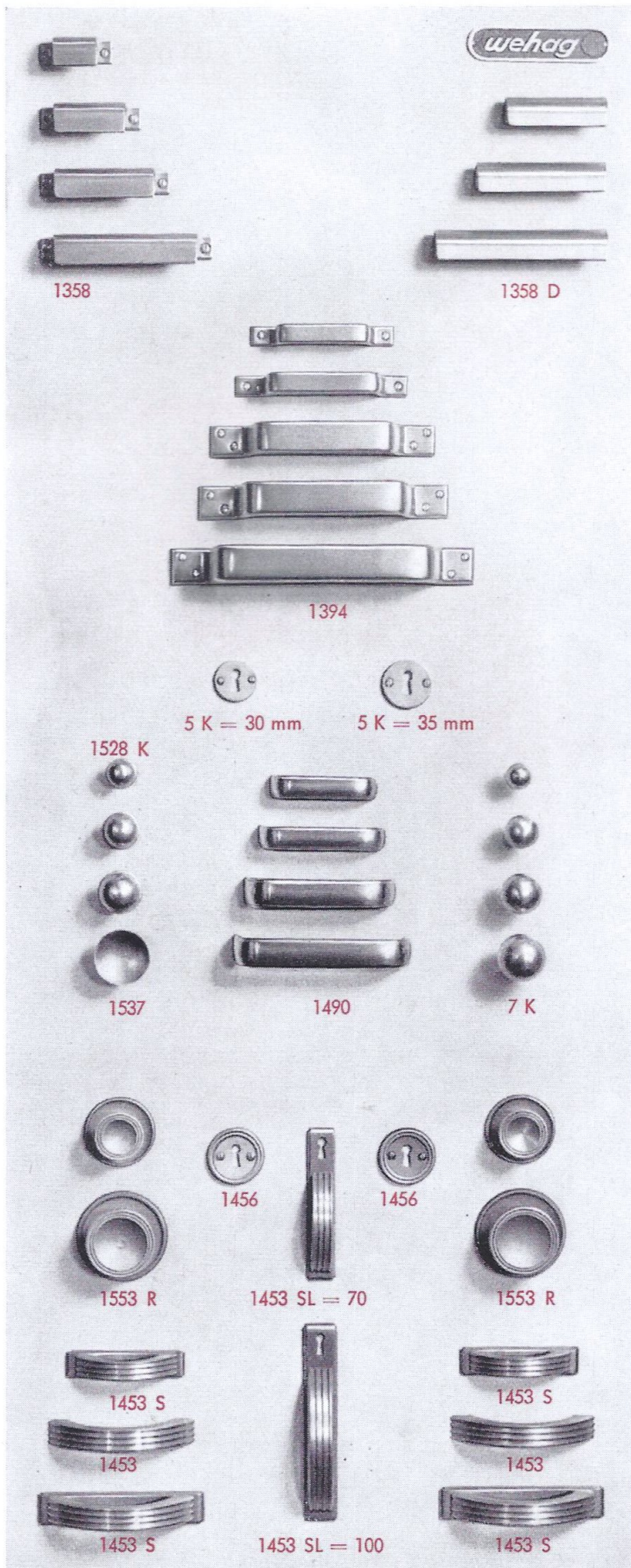

Wehag-Leichtmetall eloxierte
Möbelgriffe, Möbelknöpfe und Schlüsselschilder

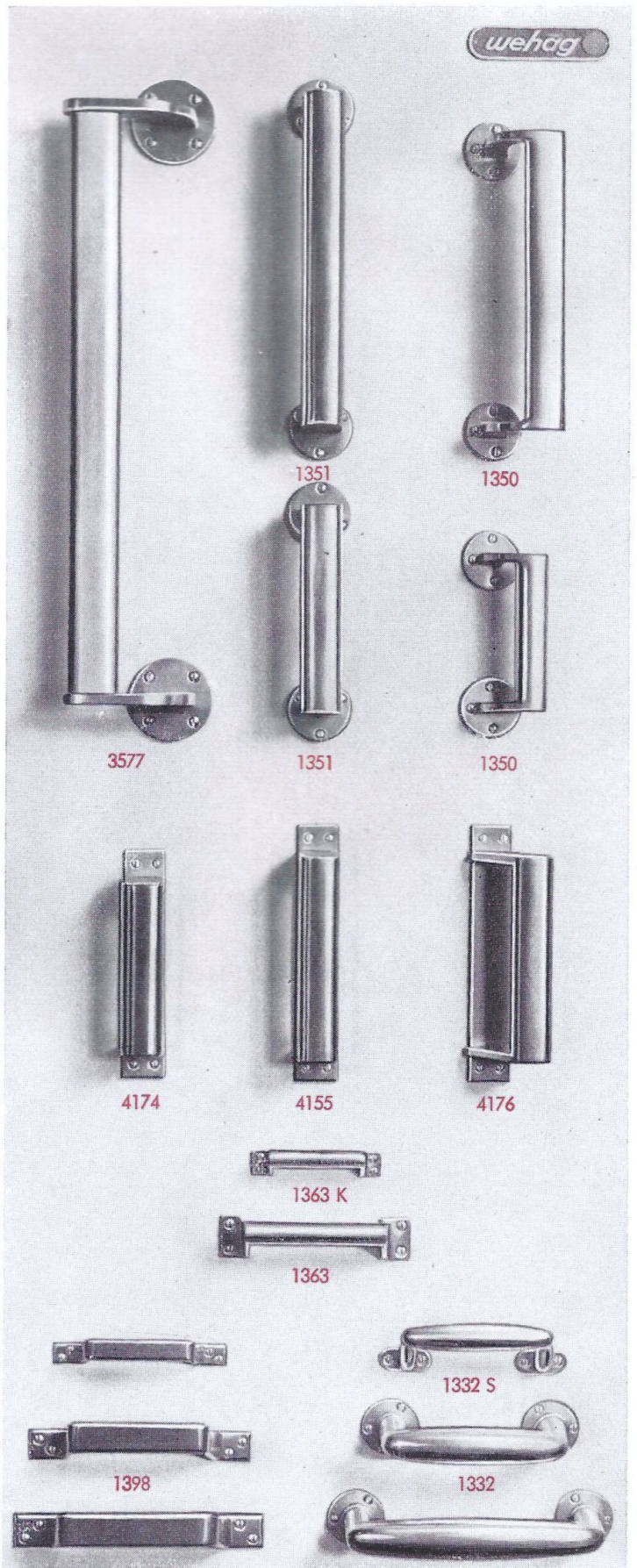

Wehag-Leichtmetall eloxierte
Griffe für Türen und Fenster



6065

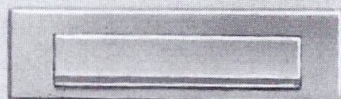

6070 K

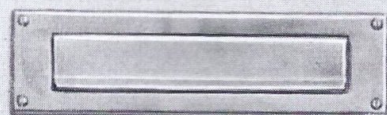

6080

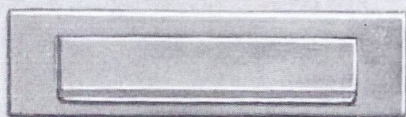

6070

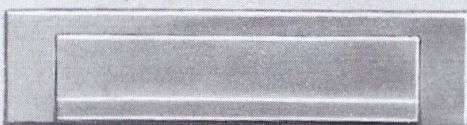

6070 M

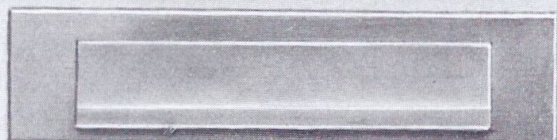

6070 G

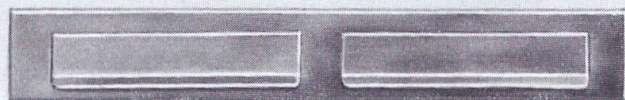

6072

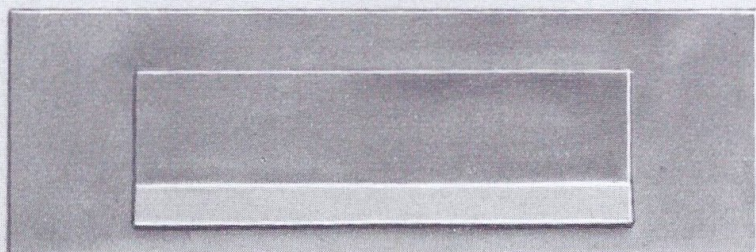

6070 B

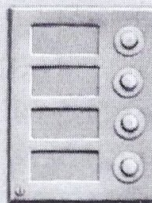

1355

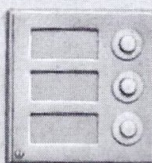

1354



1353

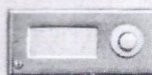

1352



1436



1418



1331

Wehag-Leichtmetall eloxierte
Briefschilder und Klingelplatten



Wehag-Leichtmetall eloxierter
Pendeltürgriff mit Leichtmetallrohr und
Pendeltürgriffe mit Hornitrohr

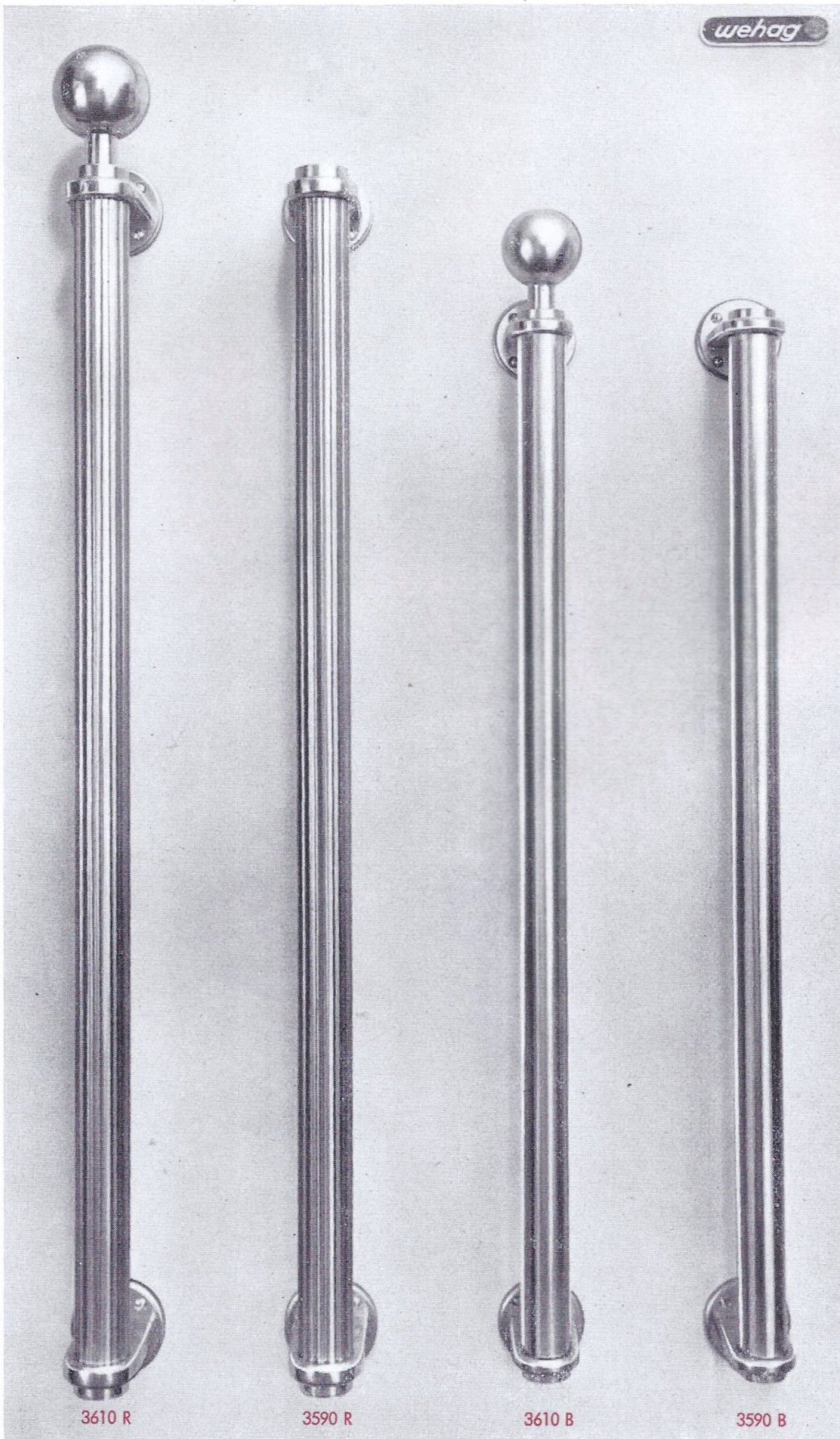

Wehag-Leichtmetall eloxierte Pendeltürgriffe mit glattem Rundrohr mit 30, 35 oder 40 mm Durchmesser oder mit gerilltem Rundrohr 40 mm Ø mit gegossenen Endstützen. Die Griffe sind auch mit einer oder zwei seitwärts gekröpften Endstützen lieferbar.

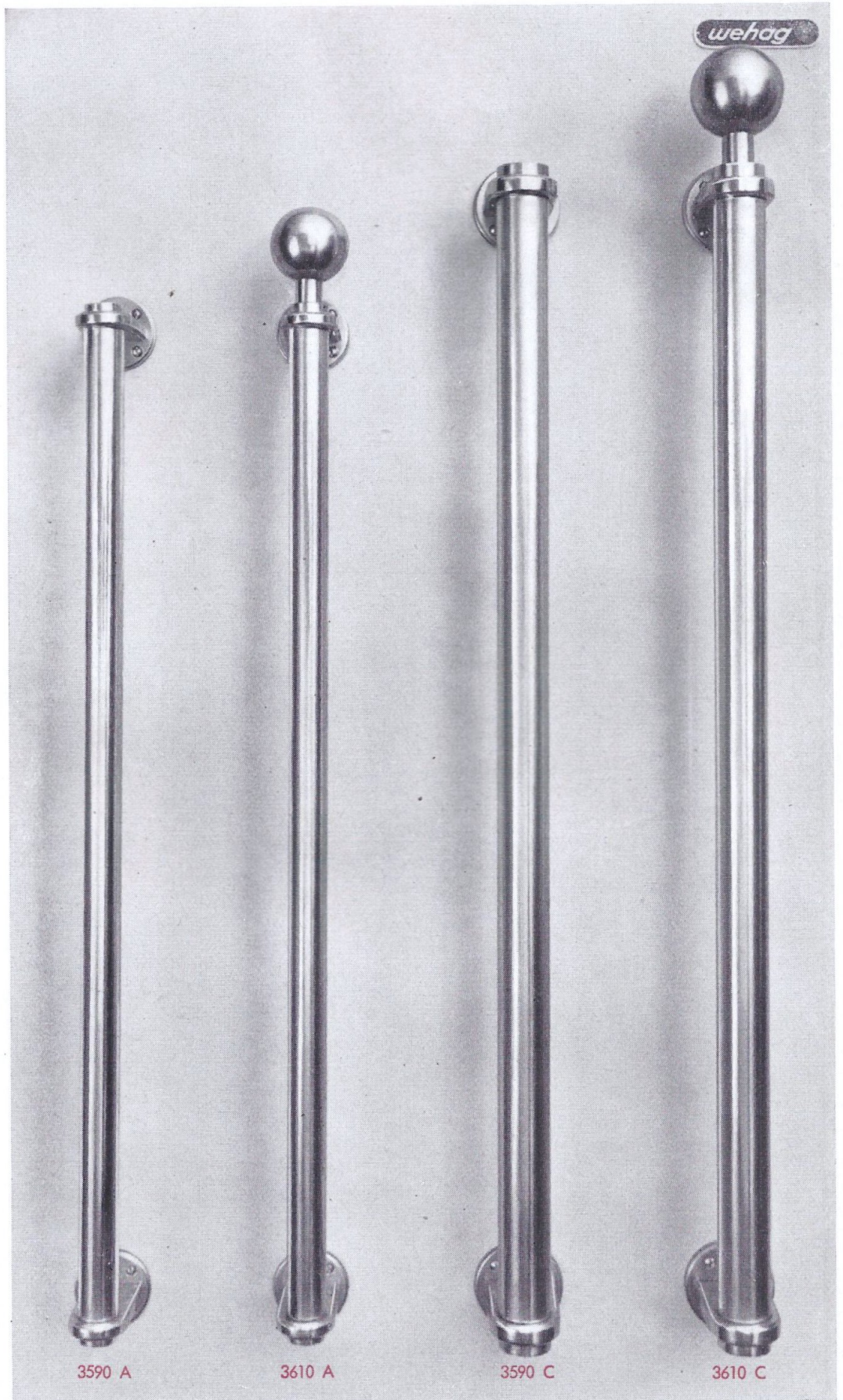

Wehag-Leichtmetall eloxierte
Pendeltürgriffe mit glattem Rundrohr
mit 30, 35 oder 40 mm Durchmesser
und gegossenen Endstützen.
Die Griffe sind auch mit einer oder zwei
seitwärts gekröpften Endstützen lieferbar

wehag

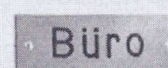
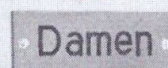
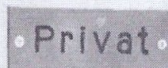
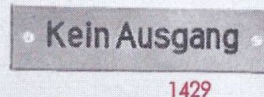
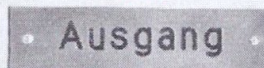
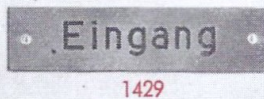
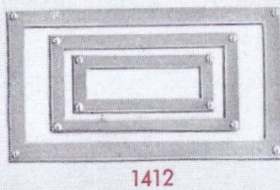
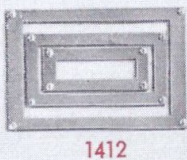
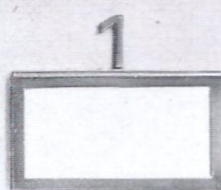
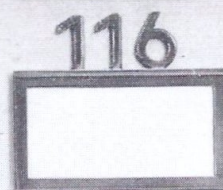
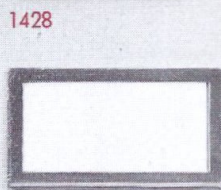
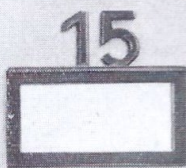
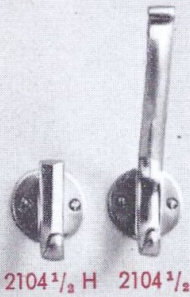
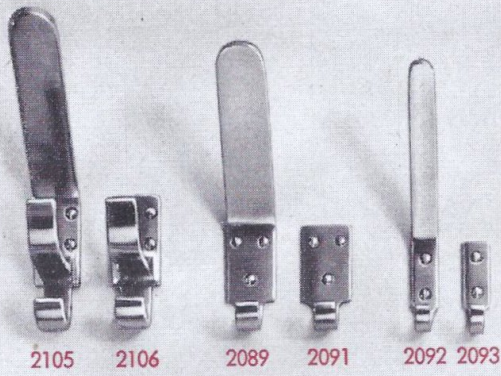

Wehag-Leichtmetall eloxierte
Kleiderhaken
Etikettenrahmen
Schriftschilder

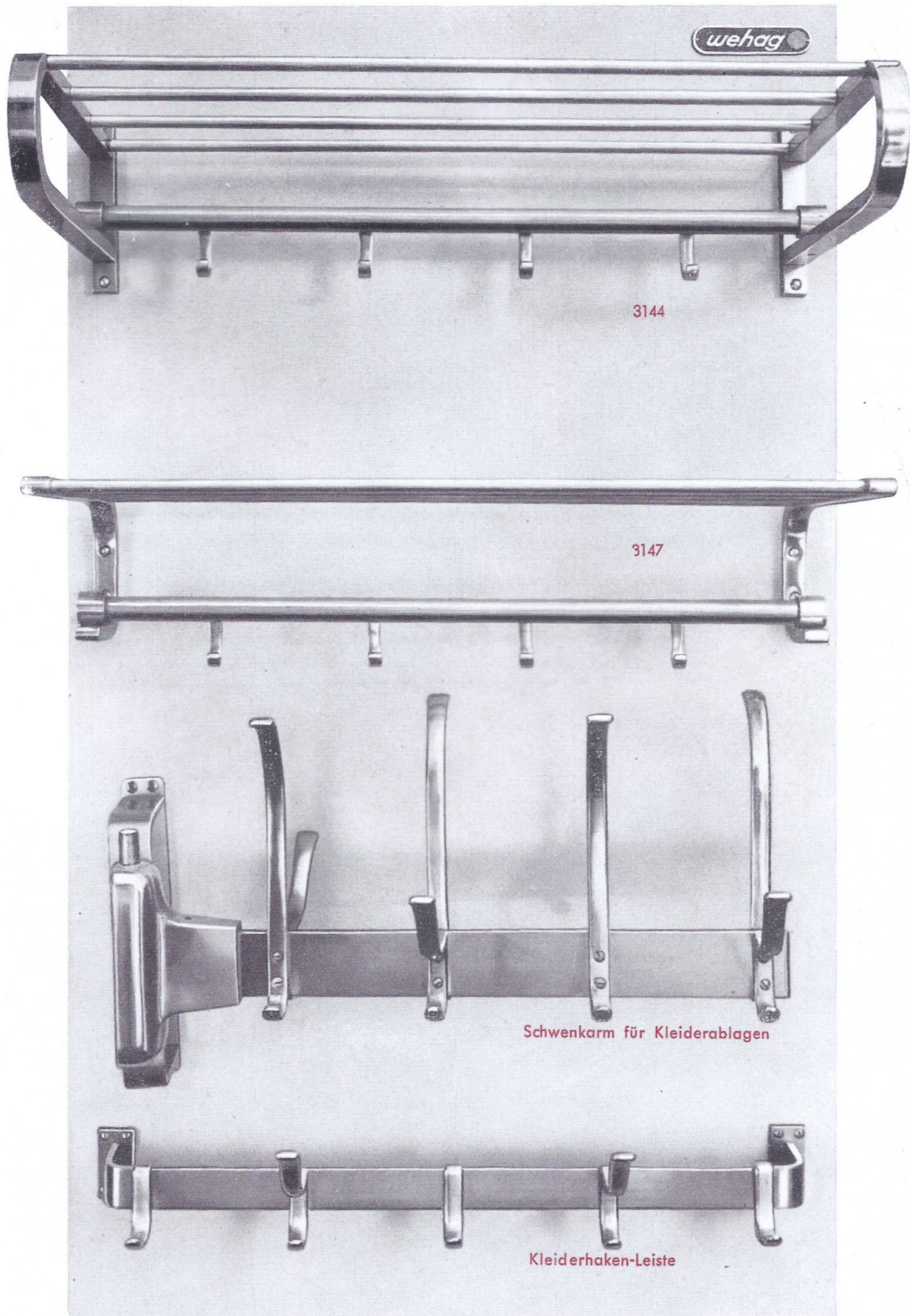

Wehag-Leichtmetall eloxierte
Kleiderablagen, Schwenkarme für Kleiderablagen
und Kleiderhaken-Leiste, in verschiedenen Längen lieferbar



Wehag-Leichtmetall eloxierte
Buchstaben und Ziffern
30, 45, 60, 100, 150, 250 und 300 mm hoch