



GESAMT  
PROGRAMM  
1983

VON ITT.

video 2000



# ITT Video-Recorder sind die Perfektion einer großen Idee.

## Das fortschrittlichste Video-System aus Europa:

Die Video-Recorder von ITT arbeiten nach dem System Video 2000. Sie sind eine Entwicklung aus den Forschungslabors Europas. Die Summe der Erfahrungen, die bisher auf dem Gebiet der Video-Technik gemacht wurden.



## Bis zu 8 Stunden Spielzeit auf einer einzigen Video-Cassette:

Die Aufzeichnung erfolgt beim System Video 2000 im sogenannten Schrägspur-Verfahren. Im Gegensatz zu allen anderen Video-Systemen wird aber beim Durchlauf des Bandes zunächst nur die halbe Bandbreite verwendet. Das hat für Sie den Vorteil, daß die Cassette nach Durchlaufen des Bandes umgedreht und erneut ins Gerät eingeschoben werden kann. Genauso, wie Sie es bei der Audio-Cassette gewohnt sind. Je nach Cassette stehen bis zu 2 x 4 Stunden Spielzeit zur Verfügung.

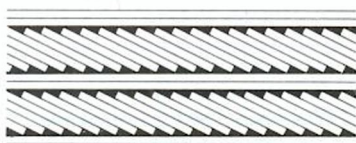

Spurlage beim System Video 2000:

## DNS garantiert hervorragende Tonwiedergabe:

DNS steht für »Dynamic Noise Suppression« und bezeichnet eine Schaltung, die in Abhängigkeit von der Lautstärke das physikalisch bedingte Eigenrauschen des Bandes wirksam unterdrückt. Zusammen mit der verhältnismäßig hohen Bandgeschwindigkeit beim System Video 2000 ist dies die Grundlage für einen Klang, der dem hervorragenden Bild in nichts nachsteht.

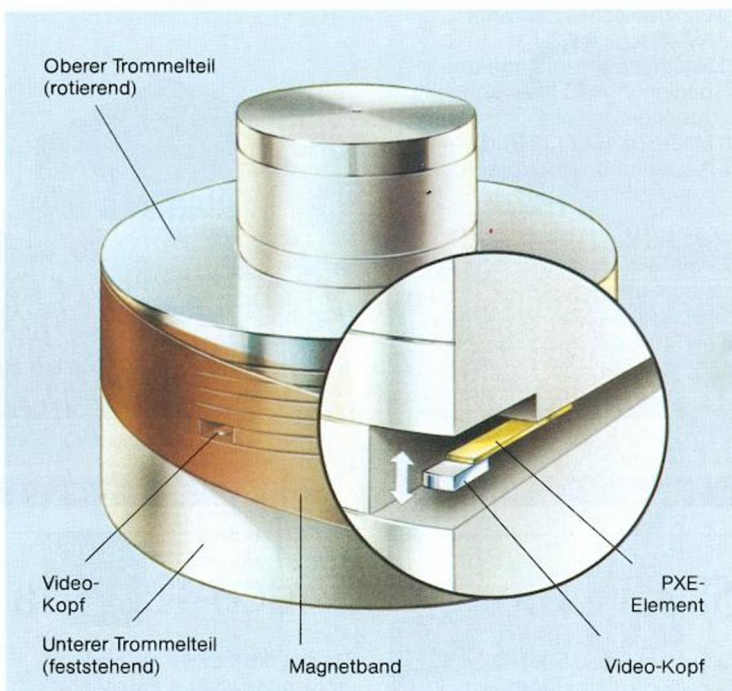

## DTF ist ein Stück Profi-Technik:

Die drei Buchstaben stehen für »Dynamic Track Following« und bezeichnen eine neue Technik zur elektronischen Steuerung der rotierenden Video-Köpfe (siehe große Abbildung). Die Videoköpfe befinden sich dabei auf einem piezokeramischen Trägerelement und werden mit bisher unerreichter Präzision der extrem schmalen Videospur auf dem Band nachgeführt. Das Ergebnis dieser einmaligen Technik ist eine absolut störungsfreie Wiedergabe – auch beim Bildsuchlauf, bei Standbild, bei Zeitlupe und bei der Wiedergabe vorbespielter Video-Cassetten. Eine Nachregelung der Spurlage von Hand (durch einen Tracking-Regler) ist dabei überflüssig.

## ITT Video-Recorder können Sie an jedes

**Farbfernsehgerät anschließen:** Am einfachsten über den Antennenanschluß Ihres Farbfernsehgerätes. Die Verbindung mit der Antenne erfolgt dann über den Video-Recorder, der mit einer speziellen Buchse dafür ausgestattet ist.

Vorteilhaft hinsichtlich der Bildqualität ist die Verbindung des Video-Recorders mit dem Farbfernsehgerät über einen separaten AV-Anschluß. Farbfernsehgeräte von ITT sind bereits serienmäßig damit ausgestattet oder lassen eine entsprechende Nachrüstung zu.

## Ein ITT Stereo-Video-Recorder macht Ihr Mono-Farbfernsehgerät zum Stereo-Gerät:

Alle ITT Video-Recorder haben ein eingebautes Empfangsteil. Beim ITT Video Recorder 581 Stereo ist es für Stereo- oder Simultanton ausgelegt. Sie können damit Fernsehsendungen mit Stereoton aufzeichnen. Oder alternativ Originalton oder deutsche Synchronisation bei zweisprachig gesendeten Programmen. Und das völlig unabhängig davon, ob Sie ein Stereo-Farbfernsehgerät besitzen oder nicht. Zur Wiedergabe einer Video-Aufzeichnung mit Stereoton schließen Sie den Video-Recorder ganz einfach an Ihre Stereoanlage an. Sie gibt dann den Stereoton wieder, während Sie das Bild über Ihren Mono-Farbfernseher betrachten können.

## Was Sie mit einem Video-Recorder von ITT alles machen können:

Mit einem Video-Recorder von ITT werden Sie unabhängig vom Fernsehprogramm. Er bietet Ihnen folgende Möglichkeiten:

- Eine Fernsehsendung automatisch aufzeichnen, während Sie selbst gar nicht zu Hause sind.
- Ein Programm aufzeichnen, während Sie selbst ein anderes ansehen.
- Das Programm aufzeichnen, das Sie gerade sehen.

## Mit dem Bildsuchlauf können Sie Szenen überspringen:

Nach Drücken dieser Taste läuft das Bild mit 7facher Geschwindigkeit ab. Und zwar ohne irgendwelche Störstreifen. Sie können aber auch mit 5facher Geschwindigkeit »zurückfahren«, um beispielsweise eine interessante Szene noch einmal zu sehen.

## Die Standbild-Funktion friert jede Szene ein:

Das Bild bleibt stehen wie ein Dia. Absolut störungsfrei. Damit Sie eine Situation ganz in Ruhe analysieren können.

## Die Zeitlupe bringt alles ganz langsam:

Denn nach Drücken dieser Taste läuft das Band mit halber Normalgeschwindigkeit ab.

## Der Bandsuchlauf ist ein ganz besonderes Merkmal:

Diese Automatik erlaubt es Ihnen nämlich, exakt an jede Bandstelle zu fahren. Ganz einfach, indem Sie die entsprechende Zählwerk-Nummer eingeben.

## Geradezu kinderleichte Bedienung durch Mikroprozessor:

Wichtig für Sie ist, daß sich ein Video-Recorder möglichst problemlos bedienen läßt. Bei den drei Modellen von ITT sorgt modernste Mikroelektronik dafür, daß nahezu jede Fehlbedienung erkannt und durch ein deutliches Signal angezeigt wird.

## Video Recorder 581 Stereo **NEU**

Mehr und mehr Fernsehprogramme werden bereits mit Stereoton gesendet. Auch bespielte Video-Cassetten gibt es schon mit Stereoton. Gute Gründe, sich gleich für einen Video-Recorder zu entscheiden, der technisch auf diese Situation eingerichtet ist. Zum Beispiel den ITT Video Recorder 581 Stereo.

Übrigens: Lesen Sie auf der vorangegangenen Seite, warum man für einen Stereo-Video-Recorder nicht unbedingt auch einen Stereo-Farbfernseher braucht.

- System Video 2000
- Stereo-Tonaufzeichnung oder wahlweise Aufzeichnung einer der beiden Simultant-Kanäle

- Zeitlupe (halbe Geschwindigkeit)
- Standbild
- Bildsuchlauf (Zeitraffer 7fach vorwärts oder 5fach rückwärts)
- 5 automatische Aufzeichnungen innerhalb 16 Tagen
- Speicher für bis zu 26 Programme
- Bedienung aller Funktionen über Tipptasten
- Elektronische Spurlage-Steuerung der Videoköpfe (DTF-System)
- DNS-Rauschunterdrückung
- Automatischer Bandsuchlauf
- Rückspulautomatik
- Elektronisches Zählwerk
- AV-Anschluß (DIN)
- Nachrüstbare Infrarot-Fernbedienung IRS 2 als Sonderzubehör
- Maße: ca. 54 x 15 x 37 cm
- Ausführung: silber/braun



## Video Recorder 582 Color **NEU**

Er ist so einfach zu bedienen wie ein Cassetten-Recorder. Und er bringt eine erstklassige Bildwiedergabe. Auch bei Standbild, Zeitlupe und Bildsuchlauf.

Sein System wurde in Europa entwickelt, wo er auch gefertigt wird. Und seine Technik ist mit der Modernsten, was Sie zur Zeit kaufen können.

Testen Sie bei Ihrem Fachhändler, was mit Video heute alles möglich ist. Ihre Entscheidung für den ITT Video Recorder 582 Color wird sich auf lange Sicht hin als die richtige erweisen.

- System Video 2000
- Zeitlupe (halbe Geschwindigkeit)
- Standbild
- Bildsuchlauf (Zeitraffer 7fach vorwärts oder 5fach rückwärts)
- 5 automatische Aufzeichnungen innerhalb 16 Tagen
- Speicher für bis zu 26 Programme
- Bedienung aller Funktionen über Tipptasten
- Elektronische Spurlage-Steuerung der Videoköpfe (DTF-System)
- DNS-Rauschunterdrückung
- Automatischer Bandsuchlauf
- Rückspulautomatik
- Elektronisches Zählwerk
- AV-Anschluß (DIN)
- Nachrüstbare Infrarot-Fernbedienung IRS 2 als Sonderzubehör
- Maße: ca. 54 x 15 x 37 cm
- Ausführung: silber/braun



## Video Recorder 580 S Color

Er ist sozusagen das Grundmodell unter den drei Video-Recordern von ITT. Mit allen Merkmalen, die einen zeitgemäßen Video-Recorder ausmachen. Von der kinderleichten Bedienung durch einen eingebauten Mikroprozessor bis zu all den Funktionen, die Video erst so richtig interessant machen.

- System Video 2000
- Zeitlupe (halbe Geschwindigkeit)
- Standbild
- Bildsuchlauf (Zeitraffer 7fach vorwärts oder 5fach rückwärts)
- 5 automatische Aufzeichnungen innerhalb 16 Tagen
- Speicher für bis zu 26 Programme
- Bedienung aller Funktionen über Tipptasten
- Elektronische Spurlage-Steuerung der Videoköpfe (DTF-System)
- DNS-Rauschunterdrückung
- Automatischer Bandsuchlauf
- Rückspulautomatik
- Elektronisches Zählwerk
- Nachrüstbare Infrarot-Fernbedienung IRS 482 als Sonderzubehör
- Maße: ca. 54 x 15 x 37 cm
- Ausführung: silber/braun

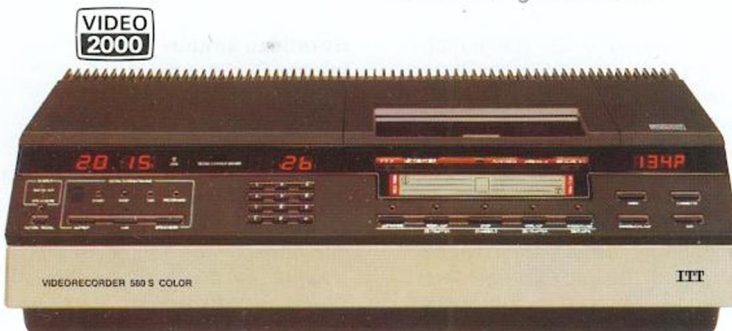

## Video-Kamera FFK 2002

Das ist die Video-Kamera für Ihr ganz persönliches Fernsehprogramm. Problemlos in der Handhabung. An jeden Video-Recorder anschließbar. Komplett mit allem, was dazu gehört, damit Sie gleich loslegen können.

- 4-fach Zoom-Objektiv (13,5–38 mm, Lichtstärke 2,0)
- Einstellung der Farbtemperatur (Kunst-/Tageslicht) stufenlos möglich
- Integriertes Kondensator-Mikrofon mit Windschutz
- Fernsteuerung für Video-Recorder (Start/Pause)
- Unterbelichtungsanzeige und Bandlauf-Indikator im Sucher

- Optischer Sucher mit Brennweiten-Simulator und Parallaxen-Ausgleich
- Schnittbild-Entfernungsmesser
- Einröhren-Dreielektroden-Vidicon mit Streifenfilter und Streifenelektroden
- Empfindlichkeitsbereich 100–100 000 Lux
- Empfindlichkeit in 2 Stufen einstellbar
- Eingang für externes Mikrofon
- Gewicht: ca. 1,8 kg
- Maße ohne Handgriff: ca. 8 x 13 x 35 cm
- Zubehör-Paket 1 Netzgerät, Kamera-Adapter, AV-Kabel, Adapter DIN-K 10
- Zubehör-Paket 2 Adapter DIN-K 10



# Video-Zubehör, auf das es ankommt.

## Die praktische Archivkartei:

Damit Sie die Übersicht behalten. Praktische Archivkarten stecken in einer praktischen Box mit den Abmessungen einer Video Compact Cassette. Sie können mit Angaben über einzelne Filme versehen werden. Filminhalt, Aufnahmezeitpunkt, Programmquelle, Zählwerk-Stand des Filmanfanges, Kenn-Nummer der Cassette und was Sie sich sonst noch notieren möchten. Auf der Rückseite kann ein Abschnitt aus der Programmzeitschrift eingeklebt werden.



## ITT Video-Leuchte VL 2002:

Damit können Sie auch zu Hause jede Szene voll ins Licht setzen. Und Ihre Video-Kamera zeigt, was für eine Farbqualität in ihr steckt.

- 1000 Watt Halogen-Birne
- Aufsetzbare Streuscheibe für weiches Licht
- Extrem leises Kühlgebläse
- Abnehmbarer Handgriff
- Schwenkbereich 90°
- Normgewinde zur Montage auf jedem handelsüblichen Stativ
- 4 m Netz-Anschlußkabel



## Transportkoffer zur ITT Video-Kamera FFK 2002:

Er kann so manchen derben Stoß vertragen und ist die schützende Hülle zum Transport Ihrer ITT Video-Kamera samt Zubehör und Video-Leuchte.

- Aluminium-Koffer mit verstärkten Ecken und Kanten
- Abschließbare Verriegelung
- Gepolsterte Innenausstattung
- Variable Inneneinteilung
- Schulter-Gurt
- Maße: ca. 48 x 19 x 34 cm



## ITT Video-Kamera-Stativ VKS 2000:

Massiv gebaut und dennoch leicht konstruiert. Die Voraussetzung für eine ruhige Hand bei der Kameraführung.

- Reibungsdämpfer für ruckfreie Schwenks
- Schnellverschluß zur blitzschnellen Montage der Kamera
- Panorama-Schwenkkopf mit feststellbarer Führung
- Verstellbare Mittensäule
- Teleskop-Beine mit Indoor-/Outdoor-Füßen



## Title Master Profi:

Es ist wohl das vielseitigste Titelgerät, das Sie finden werden. Sie können damit eine Titelschrift vor bewegter Hintergrundkulisse aufzeichnen. Oder einen laufenden Titel auf einer projizierten Szene vom Schmalfilm oder Dia. Oder einen laufenden Titel vor stehendem Hintergrund. Alles, was dem eigenen Videofilm erst den richtigen professionellen Anstrich gibt. Die Lieferung erfolgt aus dem Programm eines Spezialherstellers.

## AV-Verbindung VBE 1 oder VBE 2:

Dieses Spezial-Adapterkabel wird benötigt, wenn Sie einen der ITT Video-Recorder an ein Farbfernsehgerät mit AV-Buchse anschließen wollen.

## Fernbedienungs-Adapter FBA 482:

Er wird benötigt, wenn Sie den ITT Video Recorder 580 S Color (oder andere dafür vorbereitete Modelle) über die Infrarot-Fernbedienung eines entsprechend ausgestatteten ITT Farbfernsehgerätes steuern wollen.

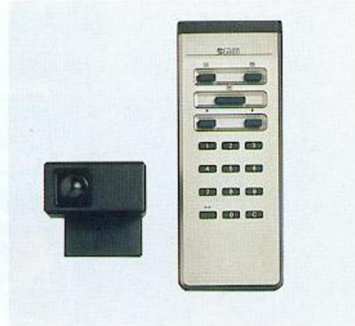

## Infrarot-Fernbedienung IRS 2:

Ein Nachrüstset zum ITT Video Recorder 581 Stereo und 582 Color. Komplett mit Infrarot-Geber und ansteckbarem Empfänger. Es lassen sich alle Laufwerk-Funktionen, der automatische Bandschlauf und die Programmwahl fernsteuern.

## Infrarot-Fernbedienung IRS 482:

Vergleichbar mit der Ausführung IRS 2, jedoch passend zum ITT Video Recorder 482 Color und 580 S Color.

## Video-Kamera-Verlängerungskabel:

Damit können Sie den Aktionsradius der ITT Video-Kamera FFK 2002 um zusätzliche 10 Meter erweitern.



## ITT Video Compact Cassetten:

Passend für alle Video-Recorder nach dem System Video 2000. Mit der einzigartigen, schaltbaren Löschsperre für jede Laufrichtung. Komplett mit einer Archivkarte für Vermerke über die aufgenommenen Programme. Folgende Ausführungen sind lieferbar:

- VCC 120 für 2 x 1 Stunde Spielzeit
- VCC 240 für 2 x 2 Stunden Spielzeit
- VCC 360 für 2 x 3 Stunden Spielzeit
- VCC 480 für 2 x 4 Stunden Spielzeit

## ITT Video Console 582 HiFi:

Sie ist in Ausführung und Abmessungen optimal auf die ITT Stereo-Farbfernsehgeräte mit 67-cm-Bildröhre und andere ITT Farbfernsehgeräte mit 78 cm Gehäusebreite ausgelegt. Außerdem kann sie auf den Millimeter genau die HiFi-Komponenten des ITT Systems 2400 Mini aufnehmen. Zusammen mit einem der ITT Video-Recorder. Falls keine HiFi-Komponenten vorgesehen sind, ergibt sich eine praktische Ablagefläche für Programmzeitschriften oder Video-Zubehör.

Die ITT Video Console 582 HiFi ist technisch und formal das ideale HiFi-Video-Center. Genau passend in unsere Zeit.

- Geräumiger Schubkasten für Video-Cassetten und Zubehör
- Herausnehmbares Gehäuse-Chip für Fernbedienung des Video-Recorders
- Ausführung: braun/silber
- Maße (ohne Farbfernsehgerät): ca. 78 x 58 x 39 cm

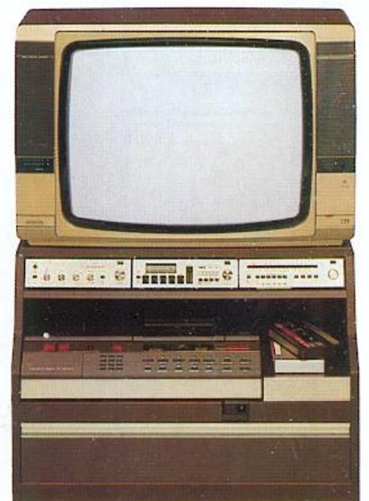

(Fortsetzung HiFi-Plattenspieler)

	MRP 20	HiFi 4010	HiFi 9010	HiFi 9011	HiFi 8015
<b>Laufwerk</b>					
Plattenteller-Durchmesser	300 mm	310 mm	310 mm	310 mm	320 mm
Drehzahlen	33 1/3 u. 45 U/min	33 1/3 u. 45 U/min	33 1/3 u. 45 U/min	33 1/3 u. 45 U/min	33 1/3 u. 45 U/min
Gleichlaufschwankungen (DIN)	0,15%	0,14%	0,11%	0,07%	0,05%
Rumpel-Fremdspannungsabstand	40 dB	40 dB	38 dB	45 dB	50 dB
Rumpel-Geräuschspannungsabstand	60 dB	60 dB	65 dB	68 dB	73 dB
<b>Tonarm</b>					
Effektive Tonarmlänge	215 mm	213 mm	213 mm	213 mm	227 mm
Tangentialem Spurfehlwinkel		+ 3,3/-1,5 Grad	+ 3,5/-2 Grad	+ 3,5/-2 Grad	+ 2,9/-1,5 Grad
Einstellbereich der Auflagekraft	0-30 mN	0-30 mN	0-30 mN	0-40 mN	0-30 mN
Mindestauflagekraft					7,5 mN
<b>Tonabnehmer</b>					
Typ (Magnet)	Audio Technica AT 3400	MPC 37	Audio Technica AT 51	Audio Technica AT 51 D	Audio Technica AT 13 EaX
Nennauflegekraft	25 mN	20 mN	15 mN	15 mN	12,5 mN
Übertragungsbereich	20-25 000 Hz	20-25 000 Hz	20-20 000 Hz	20-20 000 Hz	15-28 000 Hz

Typische Werte, gemessen nach DIN 45 500, sofern nichts anderes angegeben.

## HiFi-Control-System

Allgemeine Daten	HiFi 80113
System	HiFi 80 Electronic-Line
Abbildung, Seite	34
Betriebsspannung (50 Hz)	220/240 V~
Max. Energieverbrauch Wh	22 Wh
Gehäuseabmessungen (B x H x T)	48 x 5,25 x 30 cm
Gehäusefarbe	champagner
Serienmäßiges Zubehör	Anschlußkabel für HiFi 8015, HiFi 8022 M, HiFi 8043 und HiFi 8063
<b>Control-System</b>	
<b>HiFi 80113</b>	
Funktion	Zentrale Fernbedienungseinheit für »Plattenspieler HiFi 8015«, »Cassetten-Deck HiFi 8022 M«, »Vorverstärker HiFi 8043«, »AM/FM-Tuner HiFi 8063« und »Leistungsverstärker HiFi 80145«
Zeit-Uhr	Netzsynchron Digitalanzeige; Wochen- und Stromausfall-Anzeige
Programmierung	Mit Leuchtdioden geführte, logische Programmierfolge
Programmier-Daten	Wochentag oder täglich Einschaltzeit/Ausschaltzeit; Wellenbereiche; Festsenderwahl (54 Speicher); Cassetten-Deck- und Plattenspieler-Funktionen; Stummschaltung bei Cassetten-Aufnahme
Programm-Kontrolle	Programm-Abwurf; Löschung einzelner Programme; Korrekturmöglichkeit während der Programmierung
Fernbedienungs-System	Mit Infrarot-Geber (PCM) HiFi 80113 T für HiFi 8015, HiFi 8022 M, HiFi 8063, HiFi 8043 und HiFi 80145
Fernbedienungs-Funktionen	Tuner: 6 Wellenbereiche; 54 Festsenderspeicher (direkt und sequentiell); Sendersuchlauf (Vor- und Rückwärts sowie Stop) Verstärker: Quellen für Phono, Reserve, Band (jeweils kombiniert mit Netz-Ein); Analogfunktionen (Lautstärke, Balance, Bässe und Höhen) Cassetten-Deck: Start, Stop, Pause, Vor- und Rücklauf sowie Aufnahme Plattenspieler: Start und Stop Allgemein: Netz-Aus (stand-by); Mono/Stereo-Umschaltung

## HiFi-Receiver/HiFi-Casseiver/HiFi-Center

Allgemeine Daten	Receiver HiFi 9031	Casseiver HiFi 9051	Mini-Casseiver MTT 20	Center HC 9071 B
System	Exclusive-Line	Exclusive-Line		
Abbildung, Seite	32	33	39	38
Betriebsspannung (50 Hz)	120/220/240 V~	220 V~	220 V~	220 V~
Max. Energieverbrauch Wh			120 Wh	200 Wh
Gehäuseabmessungen (B x H x T)	40 x 11,5 x 30 cm	40 x 11 x 36 cm	30 x 17,2 x 23 cm	74,4 x 19 x 38 cm
Gewicht	ca. 5,8 kg	ca. 8,3 kg	ca. 7 kg	ca. 20,3 kg
Gehäusefarbe	champagner	champagner	silberbeige	silber/schwarz
Serienmäßiges Zubehör	-	-	-	Infrarot-Fernbedienung
<b>Verstärkerteil</b>				
Nennausgangsleistung DIN (K = 1%, 1 kHz) an 4/8 Ohm	-/2 x 25 W	-/2 x 25 W	2 x 20 W/2 x 17,5 W	2 x 48 W/2 x 33 W
Musikleistung	-/2 x 35 W	-/2 x 35 W	2 x 32 W/-	2 x 75 W/-
Klirrfaktor bei P <sub>N</sub> - 1 dB	0,04%	0,05%	0,2%	0,13%
Leistungsbandbreite	20-40 000 Hz	20-40 000 Hz	10-40 000 Hz	14-55 000 Hz
Übertragungsbereich	20-25 000 Hz	20-40 000 Hz	10-40 000 Hz	15-40 000 Hz (-3 dB)
RIAA-Abweichung (40-20 000 Hz)	± 1 dB	± 1 dB	± 2 dB	± 1,5 dB
Baß-Einsteller (bei 100 Hz)	± 10 dB	± 9 dB	± 10 dB	± 18 dB (40 Hz)
Höhen-Einsteller (bei 10 000 Hz)	± 10 dB	± 9 dB	± 10 dB	± 17 dB (16 000 Hz)
Intermodulationsfaktor (bei Nennausgangsleistung)	0,1%	0,5%	0,25%	0,4%
Fremdspannungsabstand bei Nennausgangsleistung	TA 65 dB TB 80 dB	63 dB 75 dB (AUX)	60 dB 80 dB	66 dB 76 dB
Fremdspannungsabstand bei 2 x 50 mW	TA 55 dB TB 60 dB	60 dB 65 dB (AUX)	57 dB 64 dB	55 dB 56 dB
Eingangsempfindlichkeit	TA 2,5 mV (4,7 kOhm) TB 150 mV (47 kOhm)	2,5 mV (4,7 kOhm) -	2 mV (47 kOhm) 160 mV (47 kOhm)	2,8 mV (47 kOhm) 125 mV (560 kOhm)
Ausgänge	TB 1 mV/kOhm Kopfhörer 800 mV (8 Ohm)	- 545 mV (8 Ohm)	500 mV (8 Ohm)	0,55 mV/kOhm
Empf. Lautsprecher-Impedanz	8-16 Ohm	8-16 Ohm	4-8 Ohm	4 Ohm

(Fortsetzung)	Receiver HiFi 9031	Casseiver HiFi 9051	Mini-Casseiver MTT 20	Center HC 9071 B
<b>FM-Empfangsteil</b>				
Wellenbereich	87,5–108 MHz	87,5–108 MHz	87,5–108 MHz	87,5–108 MHz
UKW-Festsender	5	5	–	11
Empfindlichkeit (Mono) 26 dB S/R, 40 kHz an 300/75 Ohm	–/2 µV	1,8/0,9 µV	–/1,5 µV	1,2/0,6 µV
Empfindlichkeit (Stereo) 46 dB S/R, 40 kHz an 300/75 Ohm	–/35 µV	50/25 µV	–/40 µV	40/20 µV
Begrenzungseinsatz (–3 dB) an 300/75 Ohm)	–/0,5 µV	1/0,5 µV	–/1,5 µV	1,2/0,6 µV
Stereo-Schaltsschwelle Antenneneingangsspannung an 300/75 Ohm	–/10 µV	10/5 µV	–5 µV	10/5 µV
AFC-Haltebereich (bei 1 mV/300 Ohm)	± 300 kHz	± 300 kHz	± 300 kHz (bei 0,5 µV/75 Ohm)	± 850 kHz
Trennschärfe DIN 45 301 (± 300 kHz)	65 dB	60 dB	54 dB	60 dB
ZF-Störfestigkeit	80 dB	80 dB	85 dB	80 dB
Spiegelfrequenzfestigkeit	50 dB	70 dB	45 dB	58 dB
Übertragungsbereich	20–15 000 Hz	20–15 000 Hz	40–12 500 Hz (± 2 dB)	15–13 500 Hz
Klirrfaktor (Mono/Stereo, 1 kHz)	0,3/0,5 %	0,3/0,5 %	0,5/0,7 %	0,5/0,5 %
Übersprechdämpfung (1 kHz)	40 dB	40 dB	38 dB	40 dB
Geräuschspannungsabstand (Mono/Stereo)	62/58 dB	62/58 dB	66/62 dB	64/58 dB
Pilottonunterdrückung (19/38 kHz)	60/65 dB	60/65 dB	35/40 dB	35/60 dB

<b>AM-Empfangsteil</b>				
Wellenbereiche	LW 530–1605 kHz	150–345 kHz 510–1620 kHz	155–280 kHz 520–1630 kHz	150–275 kHz 510–1640 kHz
Empfindlichkeiten (6 dB, m = 30 %)	LW 15 µV MW 10 µV	(Ferritantenne) 160 µV/m 63 µV/m	(Ferritantenne) 120 µV/m 50 µV/m	17 µV 5 µV
Trennschärfe (9 kHz)	45 dB	40 dB	55 dB	45 dB

<b>Recorderteil</b>				
Geschwindigkeitsschwankungen (DIN)	–	± 0,2 %	± 0,18 %	± 0,1 %
Übertragungsbereich	–	–	–	–
Normalband (Fe <sub>2</sub> O <sub>3</sub> )	–	30–14 000 Hz	40–12 500 Hz	40–14 000 Hz
Spezialband	–	30–16 000 Hz	40–14 000 Hz	40–15 000 Hz
Ferrochromband	–	–	–	40–15 000 Hz
Reineisenband	–	30–16 000 Hz	40–15 000 Hz	–
Höhenaussteuerbarkeit	–	–	12 dB	12 dB
Ruhegeräuschspannungsabstand (m. Dolby)	–	63 dB	64 dB	64 dB
Übersprechdämpfung (Mono/Stereo, 1 kHz)	–	70/40 dB	65/30 dB	72/54 dB
Löschfrequenz	–	85 kHz	80/85/90 kHz	80 kHz
Löschdämpfung	–	–	70 dB	70 dB
Eingangsempfindlichkeit Mikrofon	–	0,3 mV/1 kHz	0,5 mV (2,2 kOhm)	0,1 mV (1 kOhm)
Umspulzeit für C 60-Cassetten	–	100 sec	90 sec	< 60 sec

<b>Plattenspieler</b>		Center HC 9071 B
Laufwerk		
Plattenteller-Durchmesser		270 mm
Drehzahlen		33 1/3 und 45 U/min
Gleichlaufschwankungen DIN		< ± 0,1 %
WRMS		< ± 0,05 %
Rumpel-Fremdspannungsabstand		> 49 dB
Rumpel-Geräuschspannungsabstand		> 63 dB

Typische Werte, gemessen nach DIN 45 500, sofern nichts anderes angegeben.

<b>Tonarm</b>	
Effektive Tonarmlänge	204 mm
Tangentialer Spurfelhwinkel	+ 2,6/–1,4 Grad
Einstellbereich der Auflagekraft	0–50 mN
Mindestauflagekraft	5 mN
<b>Tonabnehmer</b>	
Nennauflagekraft	15 mN
Übertragungsbereich	10–25 000 Hz

## Kompakt-Anlagen

Allgemeine Daten	MC 12	MC 25	ST 20
Abbildung, Seite	39	39	38
Betriebsspannung (50 Hz)	220 V~	220 V~	220 V~
Max. Energieverbrauch Wh	60 Wh	65 Wh	100 Wh
Gehäuseabmessungen (B x H x T)	59 x 16,5 x 38 cm	52,5 x 15,5 x 39 cm	40 x 24 x 36 cm
Gehäusefarbe	silberbeige	silberbeige	silberbeige

<b>Verstärkerteil</b>			
Musikleistung	2 x 12 W (an 4 Ohm)	2 x 25 W (an 4 Ohm)	2 x 32 W (an 8 Ohm)
Übertragungsbereich	30–20 000 Hz	20–22 000 Hz	20–35 000 Hz
Baß-Einsteller	+ 10/– 8 dB (bei 100 Hz)	+ 10/– 5 dB (bei 40 Hz)	± 11 dB (bei 100 Hz)
Höhen-Einsteller	+ 10/– 8 dB (bei 100 Hz)	+ 10/– 5 dB (bei 15 000 Hz)	± 11 dB (bei 10 000 Hz)
Empf. Impedanz Lautsprecher Kopfhörer	4–8 Ohm 4–600 Ohm	4 Ohm 8–600 Ohm	8 Ohm 8–600 Ohm

<b>Empfangsteil</b>			
Wellenbereiche	UKW 87,5–108 MHz MW 520–1610 kHz LW 150–285 kHz	87,5–108 MHz 515–1610 kHz 140–310 kHz	87,5–108 MHz 510–1630 kHz 145–260 kHz
UKW-Empfindlichkeit (26 dB S/R, 40 kHz)	1,5 µV (an 300 Ohm)	1,2 µV (an 75 Ohm)	1 µV (an 75 Ohm)

<b>Recorderteil</b>			
Geschwindigkeitsschwankungen	± 0,2 % (DIN)	± 0,2 % (DIN)	± 0,08 % (WRMS)
Übertragungsbereich	60–12 500 Hz	40–10 000 Hz	50–15 000 Hz

(Fortsetzung Kompaktanlagen)	MC 12	MC 25	ST 20
Bandsortenumschaltung	Fe <sub>2</sub> O <sub>3</sub> /CrO <sub>2</sub> /Reineisenband	Automatisch (Fe <sub>2</sub> O <sub>3</sub> /CrO <sub>2</sub> )	Fe <sub>2</sub> O <sub>3</sub> /CrO <sub>2</sub> /Reineisenband
Ruhegeräuschspannungsabstand	45 dB	49 dB	64 dB (m. Dolby)
Übersprechdämpfung (Mono/Stereo)	65/35 dB	55/30 dB	65/40 dB
Löschdämpfung	70 dB	65 dB	70 dB
Umspülzeit (C 60-Cassette)	140 sec	80 sec	100 sec

#### Plattenspieler

Typ	Automatischer Einzelspieler	Halbautomatischer Einzelspieler	Automatischer Einzelspieler
Antrieb	Reibrad	Riemenantrieb	Riemenantrieb
Tonabnehmersystem	Keramik	Magnet	Magnet

Serienmäßiges Zubehör	Zwei Lautsprecherboxen M1-20	Zwei Lautsprecherboxen LS 25	Zwei Lautsprecherboxen BT 20
-----------------------	------------------------------	------------------------------	------------------------------

Lautsprecherbox	M1-20	LS 25	BT 20
Nenn-/Musikbelastbarkeit	10/20 W	15/25 W	25/40 W
Übertragungsbereich		48-16 000 Hz	65-20 000 Hz
Impedanz	4 Ohm	4 Ohm	8 Ohm
Abmessungen (B x H x T)	200 x 300 x 140 mm	250 x 360 x 140 mm	172 x 239 x 160 mm

Typische Werte, gemessen nach DIN 45 500, sofern nichts anderes angegeben.

## HiFi-Lautsprecherboxen

	C 3-60	C 3-80	C 3-100
Abbildung, Seite	42	42	42
Nenn-/Musikbelastbarkeit	30/60 W	50/80 W	70/100 W
Praktische Betriebsleistung	ca. 1,25 W	ca. 1,1 W	ca. 1,3 W
System	3-Wege	3-Wege	3-Wege
Übergangsfrequenzen	7000/14 000 Hz	2000/15 000 Hz	2000/10 000 Hz
Übertragungsbereich	48-22 000 Hz	45-25 000 Hz	40-25 000 Hz
Impedanz	8 Ohm	8 Ohm	8 Ohm
Empfohlene Verstärker-Nennleistung	10-30 W	20-50 W	25-70 W
Bestückung			
Hochtöner	57 mm $\phi$	57 mm $\phi$	70 mm $\phi$
Mitteltöner	70 mm $\phi$	100 mm $\phi$	100 mm $\phi$
Tieftöner	160 mm $\phi$	210 mm $\phi$	250 mm $\phi$
Nettovolumen	10 Liter	15,3 Liter	23,7 Liter
Gehäusefarbe	nußbaumfarbig; eichefarbig; anthrazit-braun	nußbaumfarbig; eichefarbig; anthrazit-braun	nußbaumfarbig; eichefarbig; anthrazit-braun
Abmessungen (B x H x T)	225 x 350 x 194 mm	260 x 420 x 205 mm	300 x 500 x 230 mm
Anschlußkabel	3 m fest montiert, mit Normstecker	3 m fest montiert, mit Normstecker	3 m fest montiert, mit Normstecker
Besonderheiten	Mit abnehmbarer, stretch-bespannter Frontblende	Mit abnehmbarer, stretch-bespannter Frontblende	Mit abnehmbarer, stretch-bespannter Frontblende
Empfohlenes Zubehör	-	Standfuß LF 10	Standfuß LF 10

	BR 2-70	BR 2-100	BR 2-120
Abbildung, Seite	43	43	43
Nenn-/Musikbelastbarkeit	45/70 W	60/100 W	80/120 W
Praktische Betriebsleistung	ca. 1,1 W	ca. 1 W	ca. 1 W
System	3-Wege-Baßreflex	3-Wege-Baßreflex	3-Wege-Baßreflex
Übergangsfrequenzen	6000/10 000 Hz	3000/10 000 Hz	2000/5000 Hz
Übertragungsbereich	39-25 000 Hz	39-25 000 Hz	35-25 000 Hz
Impedanz	8 Ohm	8 Ohm	8 Ohm
Empfohlene Verstärker-Nennleistung	15-45 W	25-60 W	25-80 W
Bestückung (K = Kalotte)			
Hochtöner	16 mm $\phi$ (K)	19 mm $\phi$ (K)	19 mm $\phi$ (K)
Mitteltöner	70 mm $\phi$	70 mm $\phi$	100 mm $\phi$
Tieftöner	170 mm $\phi$	200 mm $\phi$	245 mm $\phi$
Nettovolumen	10,2 Liter	15,2 Liter	27,8 Liter
Gehäusefarbe	nußbaumfarbig; braun	nußbaumfarbig; braun	nußbaumfarbig; braun
Abmessungen (B x H x T)	225 x 350 x 190 mm	265 x 420 x 205 mm	310 x 480 x 230 mm
Anschlußkabel	3,5 m mit Normstecker (Klemmanschluß)	3,5 m mit Normstecker (Klemmanschluß)	3,5 m mit Normstecker (Klemmanschluß)
Besonderheiten	Baßreflex-System; abnehmbare Frontblende	Baßreflex-System; abnehmbare Frontblende	Baßreflex-System; abnehmbare Frontblende
Empfohlenes Zubehör	-	Standfuß LF 10	Standfuß LF 10

	A 2-120	A 2-150	KLS 1-70	K 3-70
Abbildung, Seite	41	41	43	43
Nenn-/Musikbelastbarkeit	80/120 W	100/150 W	50/70 W	50/70 W
Praktische Betriebsleistung	ca. 1 W	ca. 1 W	ca. 2,8 W	ca. 4,2 W
System	3-Wege m. Reflex-Woofer	3-Wege m. Reflex-Woofer	2-Wege-Baßreflex	2-Wege (2 x)
Übergangsfrequenzen	1200/3500 Hz	1000/3500 Hz	2000 Hz	2000 Hz
Übertragungsbereich	28-22 000 Hz	25-22 000 Hz	39-20 000 Hz	50-25 000 Hz
Impedanz	8 Ohm	8 Ohm	8 Ohm	8 Ohm

(Fortsetzung HiFi-Lautsprecherboxen)	A 2-120	A 2-150	KLS 1-70	K 3-70
Empfohlene Verstärker-Nennleistung	25-80 W	45-100 W	15-50 W	20-50 W
Bestückung (K = Kalotte)				
Hochtöner	25 mm $\phi$ (K)	25 mm $\phi$ (K)	70 mm $\phi$	2 x 19 mm $\phi$ (K)
Mitteltöner	87 mm $\phi$	87 mm $\phi$	-	-
Tieftöner	170 mm $\phi$	210 mm $\phi$	130 mm $\phi$	2 x 130 mm $\phi$
Reflex-Woofer	250 mm $\phi$	320 mm $\phi$	-	-
Nettovolumen	33 Liter	51 Liter	8 Liter	7 Liter
Gehäusefarbe	braun (abnehmbare Frontblende)	braun (abnehmbare Frontblende)	anthrazit; braun; beige (Nextel-Lackierung)	Stoffbespannung dunkelbraun
Abmessungen (B x H x T)	340 x 550 x 280 mm	390 x 630 x 320 mm	162 x 560 x 162 mm (ohne Wandhalterung); 162 x 560 x 232 mm (mit Wandhalterung)	Gehäuse 254 mm $\phi$ ; Gesamthöhe mit Tellerfuß 340 mm
Anschlußkabel	4 m mit Klemmanschluß (2 x 1,5 mm <sup>2</sup> )	4 m mit Klemmanschluß (2 x 1,5 mm <sup>2</sup> )	3 m Netzkabel mit Schukostecker; Lautsprecher-Normbuchse	6,5 m mit Stahlseileinlage
Besonderheiten	Reflex-Woofer-System mit Butterworth-Abstimmung; Über- lastungsschutz für Hoch- und Mitteltonbereich (ASP); Boxen- Frontseite um 10° geneigt. Rechte/linke Ausführung	Reflex-Woofer-System mit Butterworth-Abstimmung; Über- lastungsschutz für Hoch- und Mitteltonbereich (ASP); Boxen- Frontseite um 10° geneigt. Rechte/linke Ausführung	2 Reflektoren für indirektes Licht (max. 2 x 60 Watt); Wandhalterung	

	C2-40	C2-60	C2-80	C2-100	BR1-80
Abbildung, Seite	42	42	42	42	43
Nenn-/Musikbelastbarkeit	25/40 W	30/60 W	50/80 W	80/100 W	60/80 W
Praktische Betriebsleistung	ca. 1,5 W	ca. 1,3 W	ca. 1 W	ca. 0,8 W	ca. 2,5 W
System	2-Wege	3-Wege	3-Wege	3-Wege	2-Wege-Baßreflex
Übergangsfrequenzen	5000 Hz	7000/14 000 Hz	2000/5000 Hz	2000/5000 Hz	1500 Hz
Übertragungsbereich	66-20 000 Hz	49-22 000 Hz	46-25 000 Hz	40-25 000 Hz	45-25 000 Hz
Impedanz	4..8 Ohm	4..8 Ohm	4..8 Ohm	4..8 Ohm	4 Ohm
Empfohlene Verstärker-Nennleistung	10-25 W	10-30 W	20-50 W	25-80 W	25-60 W
Bestückung (K = Kalotte)					
Hochtöner	57 mm $\phi$	57 mm $\phi$	57 mm $\phi$	57 mm $\phi$	19 mm $\phi$ (K)
Mitteltöner	-	70 mm $\phi$	100 mm $\phi$	100 mm $\phi$	-
Tieftöner	120 mm $\phi$	170 mm $\phi$	200 mm $\phi$	245 mm $\phi$	175 mm $\phi$
Netto-Volumen	6,5 Liter	10 Liter	15,3 Liter	23,7 Liter	14 Liter
Gehäusefarbe	nußbaumfarbig; eiche- farbig; anthrazit-braun	nußbaumfarbig; eiche- farbig; anthrazit-braun	nußbaumfarbig; eiche- farbig; anthrazit-braun	nußbaumfarbig; eiche- farbig; anthrazit-braun	goldbraun, schwarzer Stretch
Abmessungen (B x H x T)	200 x 300 x 150 mm	225 x 350 x 190 mm	260 x 420 x 205 mm	300 x 500 x 230 mm	265 x 420 x 190 mm
Anschlußkabel	3 m fest montiert, mit Normstecker	3 m fest montiert, mit Normstecker	3 m fest montiert, mit Normstecker	3 m fest montiert, mit Normstecker	4,5 m fest montiert, mit Normstecker
Besonderheiten	-	Mit abnehmbarer, stretch- bespannter Frontblende	Mit abnehmbarer, stretch- bespannter Frontblende	Mit abnehmbarer, stretch- bespannter Frontblende	Baßreflex-System
Empfohlenes Zubehör	-	-	Standfuß LF 10	Standfuß LF 10	-

Typische Werte, gemessen nach DIN 45 500, sofern nichts anderes angegeben.

## Kofferradios/Heimradio

	Junior 200	Tiny 200	Polo 200	Golf 200 international	Viola 250 Stereo
Abbildung, Seite	25	25	24	24	27
Wellenbereiche	UK, M	UK, M, L	UK, K (49 m), M, L	UK, 2 x K (19-120 m), M	UK (S), M, L
Abstimmautomatik (AFC)	●	●	●	●	●
Musik-Ausgangsleistung	0,4 W	0,6 W	1 W	3,5 W	2 x 2,5 W
Lautsprecher	6 x 9 cm	8 x 12 cm	8 x 12 cm	10 x 15 cm + 2 cm $\phi$	2 x 10 cm $\phi$
Klang-Einsteller	-	-	-	●	●
Anschlüsse für TA (Kristall)/TB	-	-	●	●	●
Ohrhörer	3,5 mm $\phi$ (M)	3,5 mm $\phi$ (M)	3,5 mm $\phi$ (M)	3,5 mm $\phi$ (M)	3,5 mm $\phi$ (S)
Betriebsspannung	4 Mignon-Zellen	4 Mignon-Zellen; 220 V~	6 Baby-Zellen; 220 V~	6 Mono-Zellen; 110/220 V~	220 V~
Gehäusefarbe	silberbeige	silberbeige	silberbeige	braun	nußbaum
Gehäuseabmessungen (B x H x T)	17,5 x 11,8 x 5,1 cm	21,6 x 14,7 x 5,8 cm	25,6 x 17 x 6,8 cm	30 x 20,5 x 7,5 cm	48 x 14,5 x 16,8 cm
Gewicht	ca. 0,5 kg	ca. 0,9 kg	ca. 1,3 kg	ca. 1,8 kg	ca. 2,8 kg

(M) = Mono  
(S) = Stereo

## Clockradios

	CRC 4000	TCR 3000 A	CR 100 A	SCR 200	CCR 300
Abbildung, Seite	29	29	27	26	26
<b>Radioteil</b>					
Wellenbereiche	UK, M	UK, M	UK, M, L	UK (S), M, L	UK, M, L
Musik-Ausgangsleistung	0,15 W	0,2 W	0,6 W	2 x 0,65 W	0,8 W
Lautsprecher	4 cm $\phi$	4 cm	6 x 9 cm	2 x 7,5 cm	8,5 cm
Klang-Einsteller	-	-	-	●	●

(Fortsetzung Clockradios)

	CRC 4000	TCR 3000 A	CR 100 A	SCR 200	CCR 300
<b>Uhrenteil</b>					
24-Stunden-Schaltuhr	● (Quarz)	● (Quarz)	●	●	●
Anzeige	LCD	LCD	LED	LED	LED
Weckart	Alarmton/Radio	Alarmton/Radio	Summton/Radio	Alarmton/Radio	Alarmton/Radio/Cass.
Nachweckautomatik	-	4 Min.	9 Min.	9 Min.	9 Min.
Abschaltautomatik	-	30/60 Min.	1-59 Min.	1-59 Min.	1-59 Min.
Betriebsspannung	3 x 1,5 V Micro-Zellen; 2 x 1,5 V Knopf-Zellen (Uhr; Rechner)	4 (+1) Mignon-Zellen; 6 V Fremdspannungs- Buchse	220 V~	220 V~	220 V~
Gehäusefarbe	silberbeige	silber	schwarz; weiß	silberbeige	silberbeige
Gehäuseabmessungen (B x H x T)	7,4 x 14,5 x 2,1 cm	17 x 7 x 3,5 cm	22 x 14 x 12 cm	35,5 x 9,2 x 19,2 cm	36 x 10 x 22 cm
Gewicht	ca. 0,2 kg	0,38 kg	ca. 1 kg	ca. 1,5 kg	ca. 2,2 kg

(S) = Stereo

## Recorder/Radio-Recorder

	SL 500	SL 600 A	SL 700 Stereo	Tiny 110 A Cassette	Camping 110 Cassette	Jockey 220 Comp. Stereo Cassette
Abbildung, Seite	27	26	26	25	25	29
<b>Radioteil</b>						
Wellenbereiche	-	-	-	UK, M, L	UK, K (49 m), M, L	UK (S), M, L
Abstimmautomatik (AFC)	-	-	-	●	●	-
Musik-Ausgangsleistung	2 W	2 W	1,2 W	1,2 W	4 W	0,2 W
Lautsprecher	7 x 10 cm	8 x 12 cm	8 x 12 cm	10 cm $\phi$	8 x 12 cm + 2,5 cm $\phi$	5 cm $\phi$
Klang-Einsteller	-	●	-	●	●	●
<b>Recorderteil</b>						
Geschwindigkeitsschwankungen	$\pm 0,25\%$	$\pm 0,25\%$	$\pm 0,25\%$	$\pm 0,25\%$	$\pm 0,25\%$	$\pm 0,2\%$
Übertragungsbereich						
Normalband (Fe <sub>2</sub> O <sub>3</sub> )	63-12 500 Hz	63-12 500 Hz	63-12 500 Hz	80-8000 Hz	60-10 000 Hz	80-10 000 Hz
Chromband (CrO <sub>2</sub> )	-	63-12 500 Hz	63-12 500 Hz	-	-	-
Reineisenband	-	-	63-15 000 Hz	-	-	-
Ruhegeräuschspannungsabstand	50 dB	50 dB	50 dB	50 dB	$\geq 50$ dB	50 dB
Automatische/manuelle Aussteuerung	●/-	●●	●● (R+L)	●/-	●/-	●/-
Bandzählwerk	-	●	●	●	●	-
»Pause«-Schalter	●	●	●	●	●	-
Bandendabschaltung	● (Full Stop)	●	●	●	●	●
Eingebautes Mikrofon	1	1	2	1	1	1
Anschlüsse für Mikrofon	●	●	● (S)	●	●	● (S)
TA (Kristall)/TB	●	●	●	●	●	-
Kopfhörer/Lautsprecher	-/-	3,5 mm $\phi$ (M)/-	6,3 mm $\phi$ (S)/-	3,5 mm $\phi$ (M)/-	3,5 mm $\phi$ (M)/-	2 x 3,5 mm $\phi$ (S)/-
Betriebsspannung	5 Baby-Zellen; 220 V~	5 Baby-Zellen; 220 V~	5 Baby-Zellen; 220 V~	4 Mono-Zellen; 220 V~	6 Baby-Zellen; 220 V~	4 Mignon-Zellen 6 V Fremdsp.-B.
Gehäusefarbe	silberbeige	silberbeige	silberbeige	silberbeige	silberbeige	silberbeige
Gehäuseabmessungen (B x H x T)	19,2 x 5 x 24,1 cm	21,5 x 5,3 x 26 cm	21,5 x 5,3 x 26 cm	29,6 x 19,8 x 8 cm	33 x 22 x 8 cm	21 x 9,5 x 5,2 cm
Gewicht	ca. 1,5 kg	ca. 1,7 kg	ca. 1,7 kg	ca. 2 kg	ca. 2,1 kg	ca. 0,6 kg

(M) = Mono  
(S) = Stereo

	Micro 220 Stereo Cassette	RC 3600	Weekend 220 Stereo Cassette	Touring 120 A Stereo Cassette	Touring 220 Stereo Cassette	RC 6600
Abbildung, Seite	29	24	23	24	23	23
<b>Radioteil</b>						
Wellenbereiche	UK (S), M	UK (S), M, L	UK (S), K(19-49 m), M, L	UK (S), K(19-49 m), M, L	UK (S), K(19-49 m), M, L	UK (S), K(31-49 m), M, L
Abstimmautomatik (AFC)	-	●	●	● (abschaltbar)	●	●
Musik-Ausgangsleistung	2 x 0,5 W	2 x 2 W	2 x 2,5 W	2 x 6,5 W	2 x 6,5 W	2 x 6 W
Lautsprecher	2 x 5,7 cm $\phi$	2 x 8,5 cm $\phi$	2 x (8,5 cm + HT)	2 x (12,7 cm $\phi$ + 2 cm $\phi$ )	2 x (12 cm $\phi$ + 2,8 cm $\phi$ )	2 x (10 cm $\phi$ + 4,5 cm $\phi$ )
Klang-Einsteller	●	●	●	Bässe und Höhen	Bässe und Höhen	●
<b>Recorderteil</b>						
Geschwindigkeitsschwankungen	$\pm 0,3\%$	$\pm 0,25\%$	$\pm 0,25\%$	$\pm 0,2\%$	$\pm 0,2\%$	$\pm 0,25\%$
Normalband (Fe <sub>2</sub> O <sub>3</sub> )	150-8000 Hz	60-10 000 Hz	60-10 000 Hz	40-12 500 Hz	40-12 500 Hz	60-12 000 Hz
Chromband (CrO <sub>2</sub> )	-	-	-	40-14 000 Hz	40-14 000 Hz	60-12 000 Hz
Reineisenband	150-10 000 Hz	-	-	40-14 000 Hz (FeCr)	40-14 000 Hz	-
Ruhegeräuschspannungsabstand	50 dB	$\geq 50$ dB	50 dB	52 dB	52 dB	52 dB
Automatische/manuelle Aussteuerung	●/-	●/-	●/-	●/-	●/-	●/-
Bandzählwerk	●	●	●	●	●	● (Recorder 1)
»Pause«-Schalter	-	●	●	●	●	●
Bandendabschaltung	●	●	● (Full Stop)	●	● (Full Stop)	●
Eingebautes Mikrofon	2	2	2	2	2	2
Anschlüsse für Mikrofon	● (S)	● (S)	● (S)	● (S)	● (S)	● (S)
TA (Kristall)/TB	-	●	●	●	●	●
Kopfhörer/Lautsprecher	3,5 mm $\phi$ (S)/-	6,3 mm $\phi$ (S)/2 x	6,3 mm $\phi$ (S)/2 x	6,3 mm $\phi$ (S)/2 x	6,3 mm $\phi$ (S)/2 x	6,3 mm $\phi$ (S)/2 x
Betriebsspannung	4 Mignon-Zellen 6 V Fremdsp.-B.	5 Baby-Zellen; 220 V~	6 Baby-Zellen; 220 V~	8 Mono-Zellen; 220 V~; 12 V~	8 Mono-Zellen; 220 V~	8 Mono-Zellen; 220 V~
Gehäusefarbe	silberbeige	silberbeige	kristallsilber	silberbeige	kristallsilber	silberbeige
Gehäuseabmessungen (B x H x T)	27 x 10 x 5 cm	40 x 18 x 8 cm	40 x 18 x 8,5 cm	46,6 x 28,7 x 13 cm	49 x 25 x 11 cm	52 x 23 x 11 cm
Gewicht	ca. 0,8 kg	ca. 2,6 kg	ca. 2,7 kg	ca. 5,4 kg	ca. 5,2 kg	ca. 5,5 kg

(S) = Stereo

# Weltweite Forschung, Entwicklung und Fertigung.



Ein Telefongespräch. Nachrichten im Rundfunk. Ein Brief. Musik von der Schallplatte. Ein Fernschreiben. Erfahrungsaustausch zwischen Fachleuten. Ein Funkschreiben. Datenübermittlung vom Computer zum Terminal. Eine Fernseh-sendung.

All das ist Kommunikation. Jeder von uns ist ständig davon berührt. Wir alle sind am weltweiten Kommunikationsprozeß beteiligt. Beruflich und privat.

Die moderne Elektronik hat die Kommunikationsmöglichkeiten erweitert, hat sie unabhängig von Entfernungen gemacht.

Die International Telephone and Telegraph Corporation ist im vielschichtigen Bereich der Kommunikationstechnik tätig. Weltweit. ITT forscht ständig nach neuen technischen Lösungen. ITT entwickelt, fertigt und vertreibt Geräte und Anlagen für die Kommunikationsbedürfnisse der Menschen von heute und morgen. Vom Kofferradio bis hin zur Raumfahrt-Technik.

## **ITT bringt wertvolle Erfahrungen aus der Raumfahrt mit:**

Die Raumfahrt-Elektronik ist ein Bereich, in dem strengste Anforderungen an die Zuverlässigkeit und Streßbelastbarkeit jeder einzelnen Baugruppe gestellt werden. Technische Lösungen, die für Raumfahrt-Projekte entwickelt werden, bilden daher einen wertvollen Erfahrungsschatz, der auch auf anderen Gebieten von Nutzen ist. ITT hat wichtige Baugruppen für deutsche Forschungs-Satelliten, sowie Intelsat, Helios und Meteosat beigetragen.

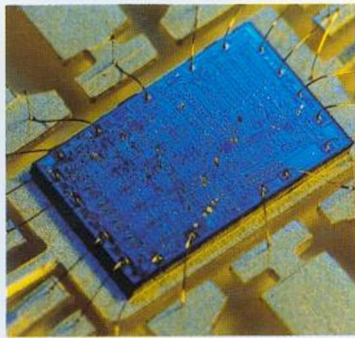

## **Ohne hochintegrierte Bauelemente geht fast nichts mehr:**

Hochintegrierte Bauelemente bis hin zum Mikroprozessor haben in nahezu jeden Bereich der Elektronik Einzug gehalten. Auch in moderne HiFi-Anlagen und Video-Recorder. Sie erlauben den Aufbau komplexer Schaltungen auf kleinstem Raum und tragen darüber hinaus zur Betriebssicherheit und Zuverlässigkeit des einzelnen Gerätes bei.

ITT stehen eigene Entwicklungszentren und Fertigungsstätten für hochintegrierte Bauelemente zur Verfügung. Die ITT Bauelemente Gruppe Europa beispielsweise entwickelt eine neue Generation von Elektronik-Bauelementen mit

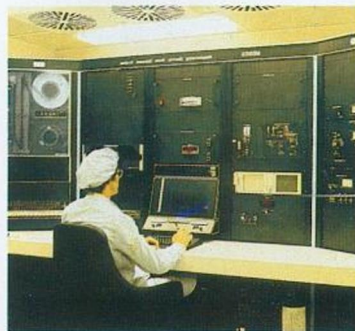

Hilfe einer Laser-Anlage und eines Computer-Design-Systems. Ergebnis dieser Technologie sind zum Beispiel die VLSI-Bausteine in ITT Infrarot-Fernbedienungen für Farbfernsehgeräte und HiFi-Anlagen.

## **Wenn Sie telefonieren, telefonieren Sie mit ITT:**

Die Standard Elektrik Lorenz AG, ein Unternehmen der ITT Gruppe, hat seit jeher eine entscheidende

Rolle in der Entwicklung der Fernsprechtechnik gespielt. Es ist daher mehr als wahrscheinlich, daß Ihr nächstes Telefongespräch über Kabel, Vermittlungsstellen und Richtfunkstrecken von ITT läuft. Vielleicht über das erste Glasfaser-Seekabel der Welt (im Loch Fyne an der Westküste Schottlands), das von ITT entwickelt und gefertigt wurde.

## **Bei der Deutschen Bundesbahn sorgt ITT für sicheren Zugverkehr:**

Der dichte Zugverkehr in Mitteleuropa wäre ohne die Anwendung elektronischer Verkehrsleitsysteme nicht mehr realisierbar. Bei der Deutschen Bundesbahn sorgt zum

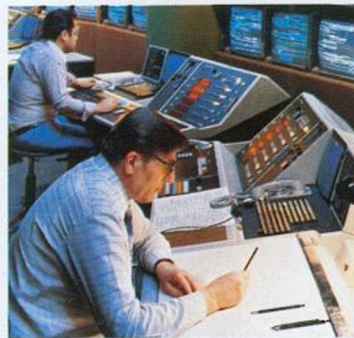

Beispiel eine computergesteuerte Betriebszentrale im Zentralstellwerk Stuttgart für den reibungslosen Zugverkehr im gesamten S-Bahn-Bereich Mittlerer Neckar. Die Standard Elektrik Lorenz AG, ein Unternehmen des ITT Firmenverbandes, entwickelte und installierte dieses Beispiel modernster Bahnsteuerung-Technik. Tagtäglich werden damit über 500 Zugfahrten im Nah- und Fernverkehr und rund 1000 Rangierfahrten gesteuert.

## **ITT ist international.**

### **Auch was die Erfahrung betrifft:**

Die enge Kooperation zwischen den einzelnen Unternehmen des ITT Firmenverbandes ist auch die solide Basis für ein Know-how von internationalem Format. Entwicklungstendenzen können dadurch frühzeitig erkannt und bei neuen Produkten verwirklicht werden.

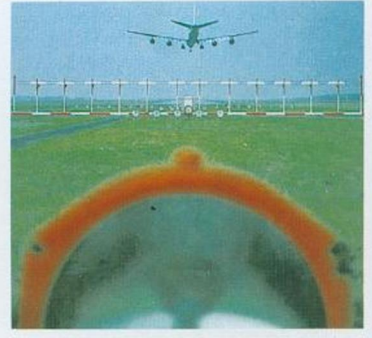

## **ITT verhilft Ihnen zu einer sicheren Landung:**

Die Funknavigation gehört seit über einem halben Jahrhundert zum Tätigkeitsbereich der ITT. Von ITT entwickelte und gefertigte Einrichtungen zur Flugsicherung werden auf vielen Luftstraßen der Welt eingesetzt. Zum Beispiel sorgt das ITT Instrumenten-Landesystem des Flughafens Frankfurt/Main für die sichere Abwicklung von über 700 Flugbewegungen am Tag.

## **Bei ITT hat Zuverlässigkeit System:**

Die Qualität eines Farbfernsehgerätes oder einer HiFi-Anlage ist kein Merkmal, das rein äußerlich erkennbar ist, sondern vielmehr eine Eigenschaft, die erst durch langjährige, zufriedenstellende Funktion erkennbar wird. Da ein hohes Qualitätsniveau bei diesen technisch hochentwickelten Produkten der Unterhaltungselektronik nicht nur durch Fertigungs-Kontrollen erreicht werden kann, sind bei ITT alle Stufen der Entstehung eines Produktes in ein umfassendes System von Kontrollen einbezogen. Von der Prüfung des Geräte-Konzeptes über die Bauteile-Kontrolle bis hin zur Fertigungs-Endkontrolle unter praxisnahen Bedingungen.

## **ITT betreibt auch die Qualitätssicherung weltweit:**

In internationalen Symposien stehen die für die Qualitätssicherung verantwortlichen Ingenieure von ITT in einem ständigen Erfahrungsaustausch mit ihren Kollegen aus den unterschiedlichsten Unternehmensgruppen. Und das weltweit.

### Qualitätsmaßstäbe wie für die Raumfahrt:

Bei ITT wird weltweit nach denselben Qualitätskriterien gearbeitet. Schon seit Jahren wendet ITT eine arbeitspsychologische Methode an, die unter der Bezeichnung Zero Defect Program der von der amerikanischen Weltraumbehörde (NASA) geforderte Qualitätsmaßstab ist. Bei der neuen Kompakt-Elektronik in Farbfernsehgeräten werden die einzelnen Bauteile nach Toleranzgrenzen ausgesucht, die alles andere als üblich sind. Das Stichwort heißt hier PPM (Pieces per Million) und repräsentiert einen Qualitätsmaßstab, der sonst Bereich der professionellen Elektronik angewandt wird.

### Auch bei Farbbildröhren ist ITT in der Entwicklung ganz vorn:

Zwischen der ersten Lochmasken-Bildröhre und der heutigen Heliochrom-Bildröhre von ITT liegt eine Vielzahl einzelner Entwicklungsschritte. Das Bildröhrenwerk der Standard Elektrik Lorenz AG, einem deutschen Unternehmen des ITT Firmenverbandes, gehört zu den modernsten Fertigungsstätten dieser Art. Hier befindet sich auch das Farbbildröhren-Entwicklungszentrum, dessen Ziel es ist, eine immer bessere Bildwiedergabe und längere Lebensdauer zu erreichen. Die Heliochrom-Bildröhre zählt zu den technisch fortschrittlichsten Produkten.



Neben einer erhöhten Scharfzeichnung durch das High Focus System und einem größeren Kontrastumfang durch High Contrast Maßnahmen sorgt das neuartige Snap Fit System von ITT dafür, daß jedes Abgleichen der Bildröhre im Gerät überflüssig ist. Die Heliochrom-Bildröhre von ITT ist schon ab Werk fix und fertig justiert. Und diese einmalige Einstellung bleibt auf Dauer erhalten.

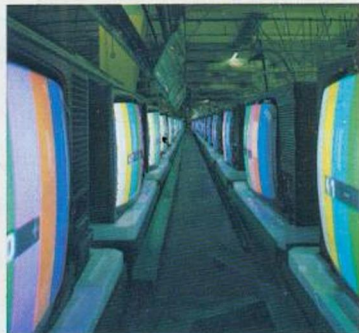

### Deutscher HiFi-Preis 1981 für ITT:

Wer heute technisch auf dem letzten Stand bleiben will, muß intensiv forschen und entwickeln. Bei ITT denkt man heute schon an technische Möglichkeiten, die wahrscheinlich erst in Jahren in zeitgemäßen Produkten ihren Niederschlag finden. Zum Beispiel wurde in den Forschungslabors von ITT an der Möglichkeit gearbeitet, Tonsignale über Lichtleiter zu übermitteln. Bereits zur »HiFi 80« in Düsseldorf stellte ITT ein Labormuster vor, mit dem die Koppelung eines Plattenspielers an einen Receiver über ein Glasfaser-Kabel demonstriert wurde. Eine technische Lösung, die besonders nach Einführung der Digitaltechnik Bedeutung erlangen wird. Für die HiFi-Signalübertragung per Lichtleiter erhielt ITT den deutschen HiFi-Preis 1981.

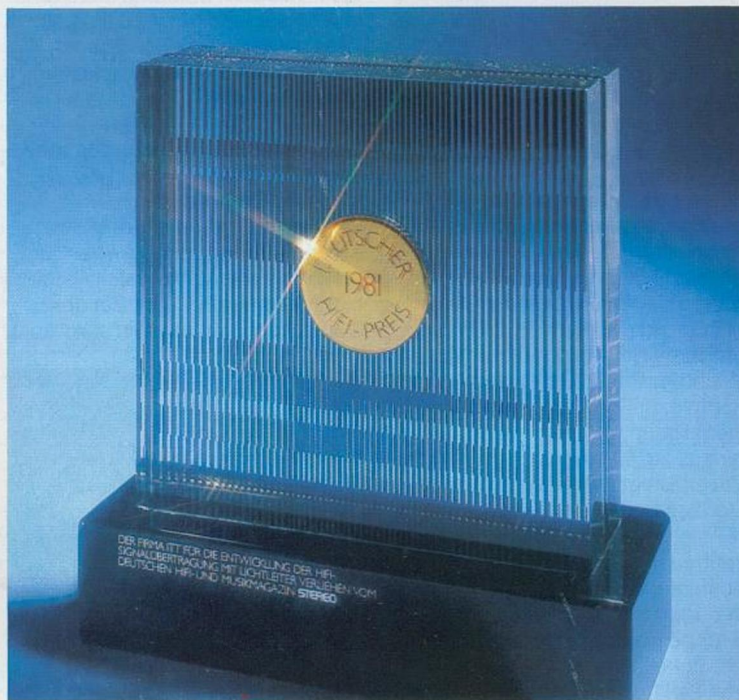

### ITT hat über 50 Jahre Erfahrung mit Lautsprecherboxen:

Das Entwicklungszentrum der ITT für technische Lösungen im Bereich der Elektroakustik kann auf über 50 Jahre Erfahrung zurückblicken. Auf ein halbes Jahrhundert, das von immer wieder gesteigerten Maßstäben an die originalgetreue Klangreproduktion gekennzeichnet war. Auf neue Erkenntnisse, neue Lösungen.



Technische Produkte, wie Farbfernsehgeräte, Video-Recorder oder HiFi-Anlagen weisen eine immer komplexere Technik auf. Ihre Betreuung nach dem Kauf gehört daher in die Hände eines qualifizierten Fachmannes.

**Kaufen Sie ITT Produkte der Unterhaltungselektronik nur beim qualifizierten Rundfunk- und Fernsehfachhandel. Nur dort finden Sie fachmännische Beratung und den Service.**

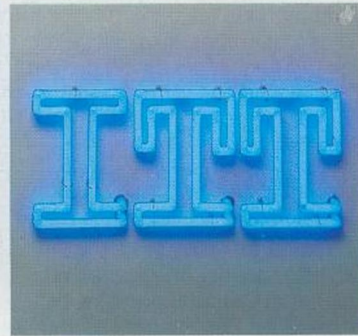

ITT Schaub-Lorenz Vertriebsgesellschaft mbH  
Postfach 17 20 · D-7530 Pforzheim

Novelectric AG  
CH-8107 Buchs/ZH

Radiofabrik Ingelen, Figer & Co.  
Schottenfeldgasse 13-15 · A-1070 Wien

ITT Schaub-Lorenz Vertriebsgesellschaft mbH  
Via Leonardo da Vinci 43 · I-20090 Trezzano sul Naviglio (M)

# Das hochaktuelle Filmprogramm auf Video-Cassette

## contrast video

Das Contrast Video Mietprogramm von ITT bringt die aktuellsten Titel, die im Kino laufen. »Ragtime« von Milos Forman zum Beispiel. Oder »Der Mann ohne Gnade« mit Charles Bronson. Oder »Flucht oder Sieg« mit Pelé und Sylvester Stallone. Oder, oder...  
Alle zwei Monate erscheinen 10 neue Spitzenfilme auf Video-

Cassette. Die Top Ten von ITT Contrast Video. Sie erweitern das bereits bestehende umfangreiche Programm an Spielfilmen, Western, Eastern, Horror-Inszenierungen, Abenteuerfilmen und Kinderprogrammen. Leihen Sie sich Contrast Video von ITT. Bei Ihrem Fachhändler. Oder bei Ihrer Videothek. Legen Sie die Cassette ein. Und erleben Sie internationale Spitzenfilme zu Hause vor Ihrem Bildschirm.

## Zum Mieten:

ITT Contrast Video können Sie auch kaufen. Das Verkaufsprogramm besteht aus über hundert Titeln. Titel, die Sie besitzen können. Internationale Filmhits für Ihre private Sammlung. Und das zu Preisen, die jeden Cineasten aufhorchen lassen. Denn einen abendfüllenden Farbfilm können Sie schon für weniger als 100 Mark haben. ITT Contrast Video gibt es in allen drei Systemen. Im Betaformat, in VHS und in Video 2000. Also auch passend zu den neuen Video-Recordern von ITT.

Fragen Sie Ihren Fachhändler nach ITT Contrast Video, dem preiswerten Filmprogramm auf Video-Cassette. Verlangen Sie nach dem farbigen Gesamtprospekt.

## Zum Kaufen:

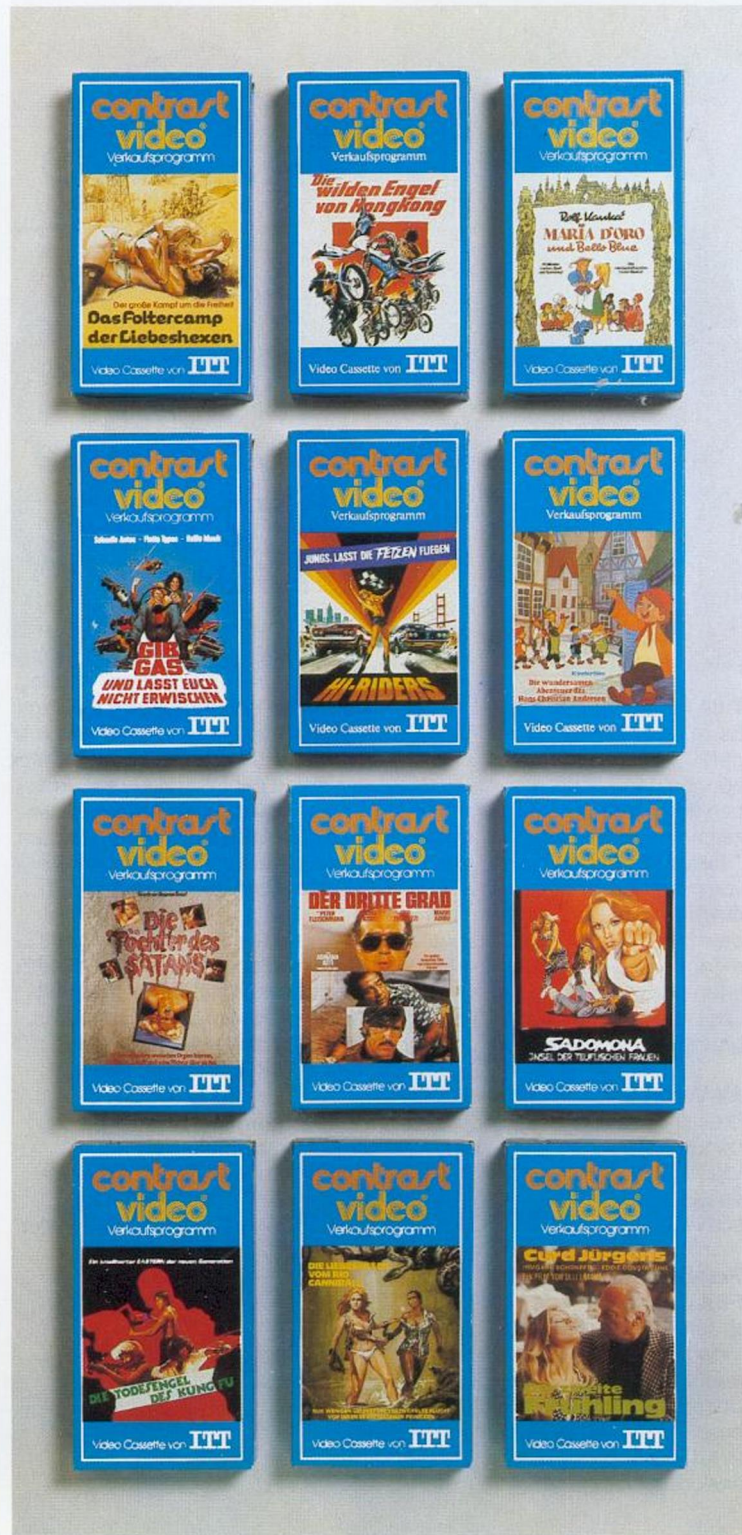

# CineVision 200 S: Der Hellste seiner Klasse.



Er ist 5mal heller, als im Kino. Er hat einen Projektions-Schirm mit 2 Metern Bilddiagonale. Er läßt sich per Infrarot fernbedienen. Und er kann Stereo- oder Simultanton wiedergeben. Mit anderen Worten: CineVision 200 S von ITT ist der beste Projektions-Fernseher für den privaten Bereich, den Sie kaufen können.

## Bei 2 Metern Bilddiagonale wird Fernsehen zum Kinoerlebnis:

Ganz gleich, ob Sie einen aktuellen Film von Video-Cassette sehen, oder die Direktübertragung vom Fußball-Länderspiel. Dieses Bildformat versetzt Sie mitten ins Geschehen. Das ist weit mehr als Fernsehen, das ist Kino zu Hause.

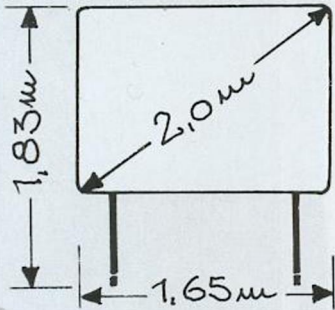

## Ein kompakter Projektor mit modernster Video-Technik:

Sie beinhaltet Strahlerzeugungssystem, Projektionsoptik und Elektronik, einschließlich Stereo-Fernsehtuner.



## Erweiterter Betrachtungswinkel durch Weitwinkel-Schirm:

Durch die Größe des Projektions-schirmes und seine optische Qualität wird der Betrachtungswinkel erheblich erweitert.

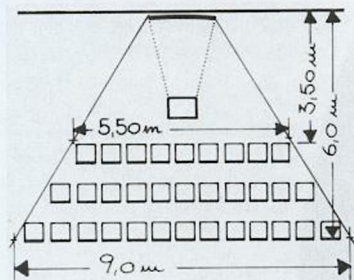

## Superhelle Bildwiedergabe durch Novabeam-Projektions-System:

Bei den Novabeam\*-Projektionsröhren sind Optik und Strahl-Erzeugungssystem eine homogene Einheit. Dadurch sind mechanische Toleranzen absolut ausgeschaltet und es wird eine auf Dauer gleichbleibende Bildqualität gewährleistet. Die Projektions-Optik selbst ist nach dem Spiegelteleskop-Prinzip aufgebaut und bietet eine Präzision, wie sie bisher nicht möglich schien.

## Zuverlässige Elektronik, wie bei einem ITT Farbfernsehgerät:

Das elektronische Innenleben des Video-Projektors ITT CineVision

200 S ist weitgehend identisch mit jedem Stereo-Farbfernsehgerät von ITT. Genauso einfach ist auch die Handhabung der Anlage nach Installation.

Neben den Fernsehprogrammen können auch Programme vom Video-Recorder oder Bildplatten-spieler, sowie jede Art von Bildschirmspielen wiedergegeben werden.

- 2 m Projektions-Diagonale
- Superhelle Novabeam-Projektionsröhren
- Infrarot-Fernbedienung
- 32 Programme
- Quarz-Kabelfernseh-Tuner
- Einblendung von Kanal- und Programmziffern

- Stereo- oder Simultanton-Empfang
- Eingebauter Lautsprecher (Reflexion des Klanges über den Projektionsschirm)
- 30 Watt Stereo-Musikleistung
- Anschlüsse für externe Lautsprecher und Verstärker (HiFi-Anlage)
- Bedienteil mit abschließbarer Abdeckung
- Maße (Projektionseinheit): ca. 70 x 46 x 58 cm
- Ausführung (Projektionseinheit): Nußbaum natur
- Mit Projektionsschirm, Standfüßen und Fernbedienung

\* Novabeam ist eine Handelsmarke der Kloss Video Corporation, USA.



OptimalSound



# Stereo-Farbfernsehgeräte mit OptimalSound.



Klangeindruck erhält mehr Breite, mehr Intensität. Die Musikshow wächst gewissermaßen akustisch in den Raum hinein.

**Separate Klangregler für Bässe und Höhen sind eigentlich nur bei Stereoanlagen üblich:**

Und das mit gutem Grund, denn nur so können Sie wirklich optimal das Klangbild auf Ihre Raumakustik und Ihr persönliches Empfinden einstellen.

**Die superflache Infrarot-Fernbedienung hat zusätzliche Funktionen für den Stereoton:**

Zum Beispiel die Taste zum Ein- und Ausschalten des »HyperSonic«-Systems. Oder die Einstellung der korrekten Stereo-Balance. Oder die Umschaltung zwischen den beiden unterschiedlichen Tonkanälen bei zweisprachig übertragenen Fernseh-Programmen (Simultanton).

**Stereo-Farbfernsehgeräte von ITT gibt es in drei Komfort-Klassen mit drei unterschiedlichen Lautsprecher-Systemen:**

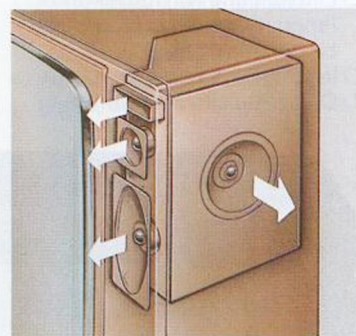

**1. Stereo-Farbfernsehgeräte mit Baßreflex-Systemen:**

Hier sorgen insgesamt 6 Lautsprecher für ein Klangbild, das man kaum für möglich hält (beim kleineren Modell mit 56 cm Bildröhre sind es 4 Lautsprecher). Der Tiefton-Bereich wird über ein Baßreflex-System wiedergegeben, das sowohl seitlich am Gerät, als auch nach vorne hin abstrahlt.

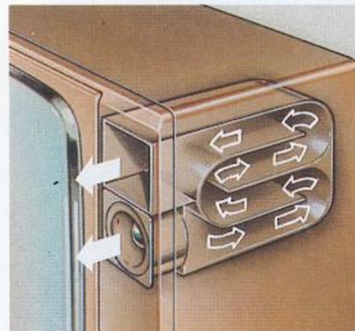

**2. Stereo-Farbfernsehgeräte mit Bass Dynamic Systemen:**

Eine neue Technik bei Farbfernsehgeräten. Ein überzeugender Weg zu einem Stereosound voll Dynamik und Klangfülle.

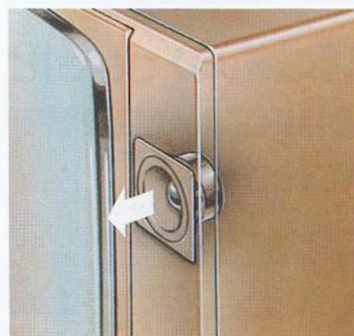

**3. Stereo-Farbfernsehgeräte mit Konzert-Lautsprechern:**

Hier sorgen zwei eingebaute Breitband-Konzertlautsprecher für überzeugende Klangwiedergabe. Geräte dieser Klasse zeichnen sich durch ein besonders gutes Preis-/Leistungsverhältnis aus. In ihrer übrigen Ausstattung stehen sie den anderen in nichts nach.

**Und dabei sind ITT Stereo-Farbfernsehgeräte nicht größer als vergleichbare Mono-Modelle:**

Die Geräte mit 67 cm Bildschirm zum Beispiel sind ganze 78 cm breit. Trotz aufwendiger akustischer Ausstattung, trotz eines Klanges, der seinesgleichen sucht. Denn bei ITT war man sich von vornherein einig, daß ein Farbfernsehgerät trotz Stereo-Technik nicht größer sein sollte, als es schon ist. Denn schließlich ist mit Einführung des Stereotones im Fernsehen Ihr Wohnraum nicht größer geworden.

## OSCAR TUNER

**Auf das Kabelfernsehen sind Sie voll eingerichtet:**

Denn alle Farbfernsehgeräte von ITT – auch die Stereo-Modelle – sind schon von Haus aus mit einem Oscar-Tuner ausgestattet (Omni System Cable and Antenna Reception). Er hat den für Kabelfernseh-Empfang eventuell erforderlichen erweiterten Empfangsbereich.

**Einen Videotext-Decoder können Sie**

**auf Wunsch zusätzlich haben:** Dazu ist lediglich noch die Nachrüstung eines Zusatzmoduls notwendig, das in alle Geräte ab 56 cm Bildröhre paßt.

**Auch der Empfang von Sendungen des DDR-Fernsehens in Farbe ist kein Problem:**

Interessant für Sie, wenn Sie in einer entsprechenden Empfangslage wohnen. Die zukunftsichere Kompakt-Elektronik der ITT Farbfernsehgeräte ist schon für die problemlose Nachrüstung eines PAL/Secam-Decoders vorbereitet.

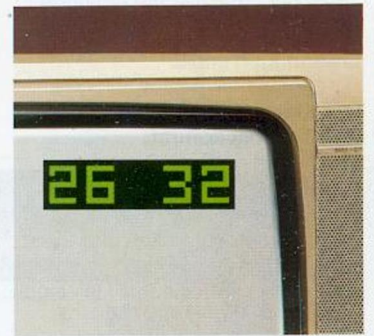

**Programm- und Kanalziffern erscheinen auf dem Bildschirm:**

Gut sichtbar in der rechten oberen Ecke. Für einige Sekunden nach Drücken einer Programmwahltaste, nach Einschalten des Gerätes per Fernbedienung oder nach Betätigung einer speziellen Display-Taste. Es können alle 99 Fernsehkanäle direkt angewählt und bis zu 32 Programme (je nach Modell) gespeichert werden.

Die neuen Stereo-Farbfernsehgeräte von ITT sind das Ergebnis intensiver Forschungs- und Entwicklungsarbeit. Ingenieure aus den Bereichen High Fidelity und Fernsehtechnik legten ihre Erkenntnisse zusammen. Spezialisten auf dem Gebiet der Elektroakustik wurden zu Rate gezogen. Erfahrene Designer wurden eingeschaltet. Und umfangreiche Untersuchungen von Marktforschern berücksichtigt.

Das Ziel war es, einen völlig neuen Typ von Farbfernsehgerät zu schaffen. Einen Stereo-Farbfernseher, der weit mehr ist, als nur ein Gerät mit zwei Lautsprechern, sondern in idealer Weise alle Anforderungen an die perfekte Wiedergabe von Farbe und Klang erfüllt.

Das Ergebnis können Sie selbst beurteilen. Denn auch Ihr Fachhändler führt die ITT Stereo-Farbfernsehgeräte mit OptimalSound. Lassen Sie sich den großen Unterschied zwischen Stereo und OptimalSound vorführen. Und achten Sie dabei auf die zahlreichen Ausstattungs-Merkmale, die in ihrer Summe die Auszeichnung »OptimalSound« ausmachen.

**30 Watt Stereo-Musikleistung sind das Fundament für dynamische Klangwiedergabe:**

Mit weniger sollten Sie sich nicht zufrieden geben. Damit die großen Live-Konzerte im Fernsehen zum uneingeschränkten Genuß für Auge und Ohr werden. Denn auch Ihre HiFi-Anlage hat nicht ohne Grund weitaus mehr Leistung, als Sie normalerweise von ihr verlangen.

**Das »HyperSonic«-Klangsystem versetzt Sie mitten ins Musikgeschehen:**

Denn nach dem Antippen der »HyperSonic«-Taste kommt es Ihnen vor, als ob die eingebauten Lautsprecher ein gutes Stück links und rechts aus dem Gerät herauswachsen würden. Der Stereo-

## Der hörbare Unterschied: Stereo-Farbf Fernsehgeräte mit Baßreflex-System.

ITT ist weltweit ein Begriff, wenn es um zukunftssichere Farbfernsehgeräte geht. Und ITT hat über 50 Jahre Erfahrung mit HiFi-Lautsprechern. Kein Wunder also, daß die Techniker und Ingenieure von ITT einen Schritt weiter gingen, als es darum ging, ein wirklich optimales Stereo-Farbf Fernsehgerät zu schaffen. Sie haben daher nicht einfach ein herkömmliches Mono-Gerät mit zwei Lautsprechern versehen. Nein, sie haben gleich einen völlig neuen Typ entworfen. Ein Stereo-Farbf Fernsehgerät, in dem alle Erkenntnisse auf dem Gebiet der HiFi-Klangübertragung

und der Farbfernsehtechnik verwirklicht wurden. Hier sorgen insgesamt 6 Lautsprecher für ein Klangbild, das man kaum für möglich hält (beim kleineren Modell sind es 4 Lautsprecher). Das Baßreflex-System strahlt sowohl seitlich am Gerät, als auch nach vorne ab.

### Bedienungskomfort, der den Titel »LUXUS« verdient:

Das fängt bei der superflachen Infrarot-Fernbedienung an. Sie erlaubt nicht nur den Direktabruf von 32 Programmen, die Einstellung von Helligkeit und Farbstärke, sondern auch Zusatzfunktionen in Verbindung mit der Klangwiedergabe. Zum Beispiel den Abruf des »HyperSonic«-Systems, die Balance-Einstellung und die Umschaltung zwischen den beiden Tonkanälen bei Simultanton-Übertragungen.

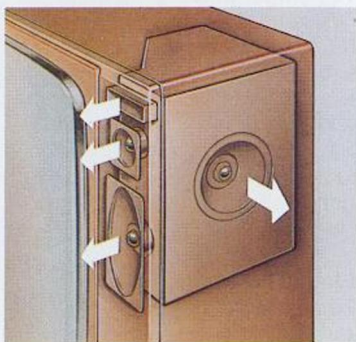

## Stereo Color 3793 HiFi Oscar



Das Spitzenmodell in Stereo. Denn hier steckt alles drin, was sich in hervorragender Klangwiedergabe bemerkbar macht. Vergleichen Sie selbst. Lautsprecher. Leistung. Ausstattung.

- 67 cm Heliocrom-Bildröhre
- Einblendung von Kanal- und Programmziffern ins Fernsehbild
- Infrarot-Fernbedienung
- Quarz-Kabelfernseh-Tuner
- 32 Programme

- 3-Weg-Baßreflex-Systeme (insgesamt 6 Lautsprecher)
- 30 Watt Stereo-Musikleistung
- »HyperSonic«-Schaltung
- Klangregler für Bässe/Höhen
- Anschlüsse für 2 Kopfhörer, Lautsprecher und Stereoanlage
- AV-Anschluß für Video-Recorder
- Mit Videotext-Decoder lieferbar
- PAL/Secam-Decoder nachrüstbar
- Maße: ca. 78 x 52 x 46 cm
- Ausführungen: braun/silber; nußbaumfarbig/braun

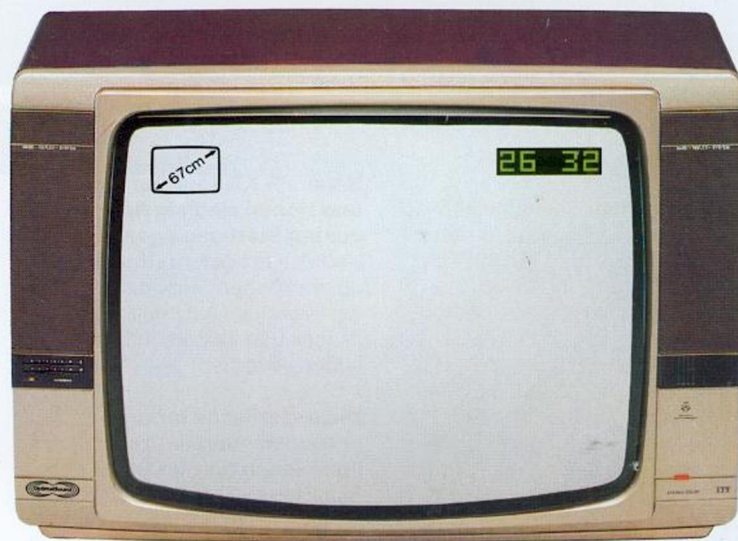

## Die völlig neue Technik: Stereo-Farbf Fernsehgeräte mit Bass Dynamic System.

Das ist wirklich völlig neu bei Stereo-Farbf Fernsehgeräten. Und das nur von ITT. Lautsprecherboxen, die nicht breiter als eine Handfläche sind und dennoch einen Klang abgeben, der an Durchzeichnung und Dynamik alle Erwartungen erfüllt.

haber kennen es bereits unter dem Begriff Transmission Line und wissen, daß Lautsprecherboxen nach diesem Prinzip mit zu den besten gehören, die man kaufen kann. Weil sie außergewöhnliche Dynamik mit einem niedrigen Klirrfaktor und großem Übertragungsbereich verbinden.

### Der Klang-Vorteil, der aus der HiFi-Technik kommt:

Das neuartige Bass Dynamic System von ITT wurde mit Hilfe eines speziellen Computer-Design-Programmes entwickelt und exakt auf den Einsatz in Stereo-Farbf Fernsehgeräten abgestimmt. HiFi-Lieb-

### Ausstattungs-Merkmale, die den optimalen Sound versprechen:

Ein Stereo-Farbf Fernsehgerät mit dem Prädikat »OptimalSound« muß bei ITT alles haben, was auch bei Ihrer HiFi-Anlage selbstverständlich ist. Neben dem Bass Dynamic System und 30 Watt Stereo-Musikleistung gehören dazu auch separate Gleitregler für Bässe und Höhen, das »HyperSonic«-Klangsystem und zahlreiche Audio-Funktionen, die sich bequem über die Infrarot-Fernbedienung vornehmen lassen.

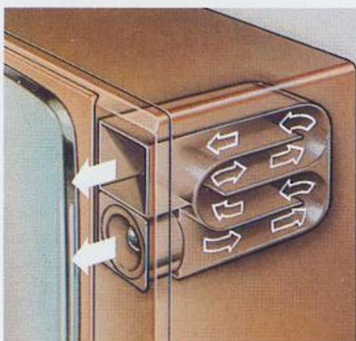

## Stereo Color 3774 Oscar NEU



Hier können Sie hohe Ansprüche stellen. Und Sie treffen die Entscheidung für ein Stereo-Farbf Fernsehgerät mit besonders günstigem Preis-/Leistungsverhältnis.

- 67 cm Heliocrom Bildröhre
- Einblendung von Kanal- und Programmziffern in das Fernsehbild
- Infrarot-Fernbedienung
- Quarz-Kabelfernseh-Tuner

- 16 Programme
- Bass Dynamic System
- 30 Watt Stereo-Musikleistung
- »HyperSonic«-Schaltung
- Klangregler für Bässe und Höhen
- Anschlüsse für 2 Kopfhörer, Lautsprecher und Stereoanlage
- AV-Anschluß für Video-Recorder
- Mit Videotext-Decoder lieferbar
- Auch mit PAL/Secam-Decoder lieferbar
- Maße: ca. 78 x 52 x 46 cm
- Ausführungen: braun/silber; nußbaumfarbig/braun

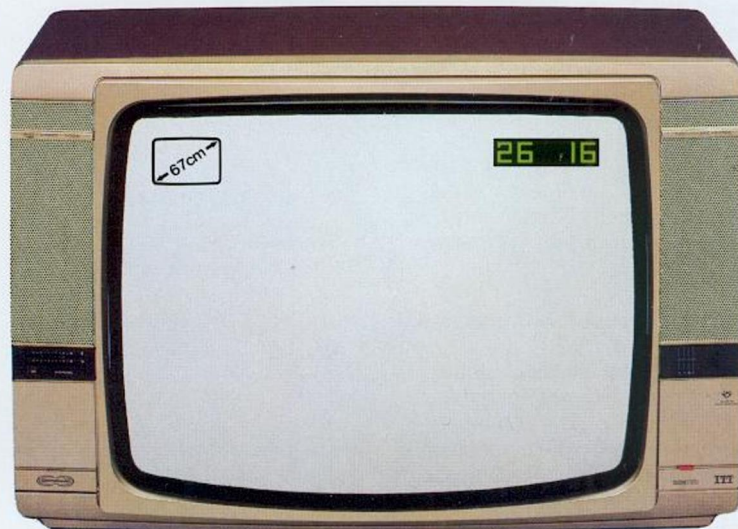

## Drehfuß

Damit können Sie Ihr Fernsehgerät freistehend im Raum plazieren. Bei Stereo-Farbf Fernsehgeräten wird dadurch eine besonders ausgeprägte Klangausbreitung bewirkt.

### ITT Drehfußgestell 13:

Abgestimmt auf alle Farbfernsehgeräte mit 51 cm und 56 cm Bildröhre.

### ITT Drehfußgestell 14:

Für alle Geräte und mit 61 und 67 cm Bildröhre.



## Stereo Color 3493 HiFi Oscar



Das ist der Stereo-OptimalSound von ITT eine Klasse kompakter. Vielleicht das ideale Bildformat für Ihre räumlichen Gegebenheiten. Mit Sicherheit aber die ideale Technik für

anspruchsvolle Augen und Ohren.

- 56 cm High Focus Bildröhre
- Einblendung von Kanal- und Programmziffern ins Fernsehbild
- Infrarot-Fernbedienung
- Quarz-Kabelfernseh-Tuner
- 32 Programme

- 2-Weg-Baßreflex-Systeme (insgesamt 4 Lautsprecher)
- 30 Watt Stereo-Musikleistung
- »HyperSonic«-Schaltung
- Klangregler für Bässe und Höhen
- Anschlüsse für 2 Kopfhörer, Zusatzlautsprecher und Stereoanlage
- AV-Anschluß für Video-Recorder
- Videotext-Decoder nachrüstbar
- PAL/Secam-Decoder nachrüstbar
- Maße: ca. 70 x 46 x 43 cm
- Ausführungen: braun/silber; nußbaumfarbig/braun

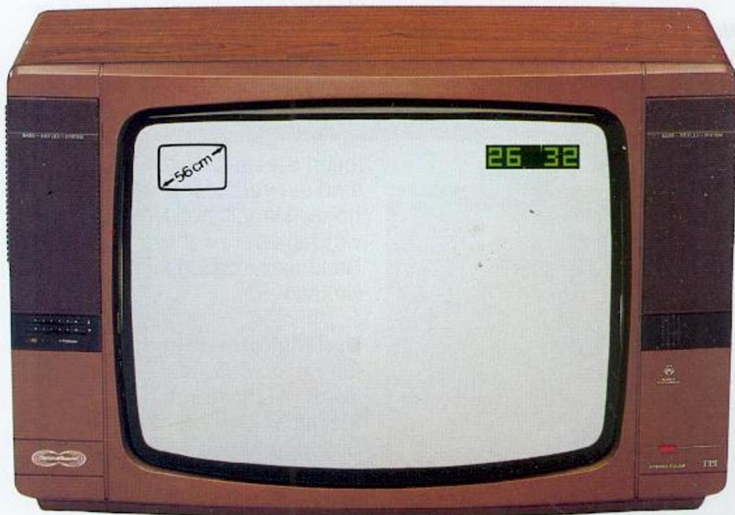

## Stereo Color 5774 Oscar **NEU**



Die Alternative unter den Stereo-Farbf Fernsehgeräten von ITT. Vielleicht gerade für Sie die richtige Wahl. Hinsichtlich Design und bezüglich der technischen Ausstattung.

- 67 cm Heliochrom-Bildröhre
- Infrarot-Fernbedienung
- 16 Programme
- Einblendung von Kanal- und Programmziffern in das Fernsehbild

- Quarz-Kabelfernseh-Tuner
- Bass Dynamic System
- 30 Watt Stereo-Musikleistung
- »HyperSonic«-Schaltung
- Klangregler für Bässe und Höhen
- Anschlüsse für 2 Kopfhörer, Lautsprecher und Stereoanlage
- AV-Anschluß für Video-Recorder
- Videotext-Decoder nachrüstbar
- PAL/Secam-Decoder nachrüstbar
- Maße: ca. 78 x 52 x 46 cm
- Ausführung: nußbaumfarbig/braun; braun/silber



## Stereo Color 3474 Oscar **NEU**



Wenn ein etwas kleineres Bildformat die optimale Lösung für Sie ist – bei diesem Stereo-Farbf Fernsehgerät entscheiden Sie sich zusätzlich noch für die optimale Lösung, was den Klang und die

- Bildwiedergabe angeht.
- 56 cm High Focus Bildröhre
  - Infrarot-Fernbedienung
  - Quarz-Kabelfernseh-Tuner
  - 16 Programme

- Bass Dynamic System
- 30 Watt Stereo-Musikleistung
- »HyperSonic«-Schaltung
- Klangregler für Bässe und Höhen
- Anschlüsse für 2 Kopfhörer, Zusatzlautsprecher und Stereoanlage
- AV-Anschluß für Video-Recorder
- Videotext-Decoder nachrüstbar
- Auch mit PAL/Secam-Decoder lieferbar
- Maße: ca. 70 x 46 x 43 cm
- Ausführungen: braun/silber nußbaumfarbig/braun

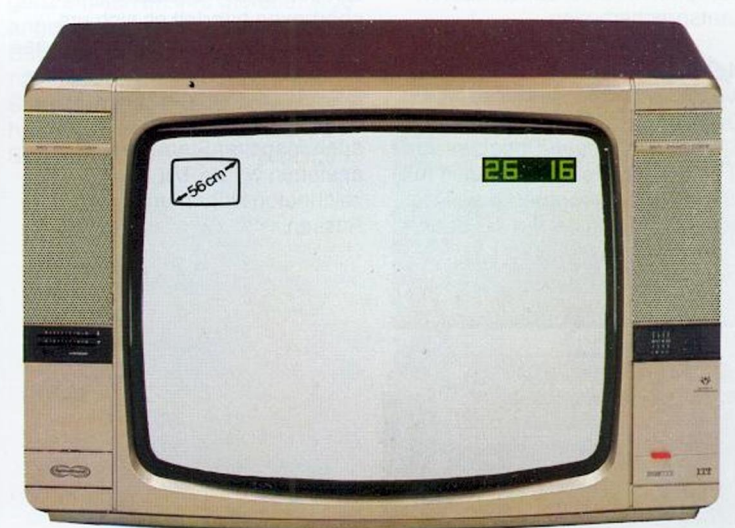

# Die preisgünstige Lösung: Stereo-Farbfernsehgeräte mit Konzert-Lautsprechern.

Bei dieser Reihe von Stereo-Farbfernsehgeräten muß zunächst einmal das besonders günstige Verhältnis zwischen Preis und Gegenwert genannt werden. Günstig in erster Linie, weil diese Komfort-Klasse alle Merkmale aufweist, die bei allen Stereo-Farbfernsehgeräten von ITT für zukunftsweisende Technik und hohen Bedienungskomfort stehen.

## Was man bei ITT unter Komfort-Ausstattung versteht:

Rein äußerlich fällt auf, daß auch die Stereo-Farbfernsehgeräte der Komfort-Klasse von ITT nicht

größer sind als vergleichbare Mono-Geräte. Der ITT Stereo Color 3764 Oscar zum Beispiel ist ganze 78 cm breit. Außerdem ist erkennbar, daß auch hier separate Gleitregler für die Einstellung von Bässen und Höhen vorhanden sind.

Auch die serienmäßige Infrarot-Fernbedienung weist alle zusätzlichen Funktionen in Verbindung mit der Klangwiedergabe auf, wie es bei allen Stereo-Farbfernsehgeräten von ITT der Fall ist. Einschließlich der Taste zum Einschalten der »HyperSonic«-Schaltung. 30 Watt Stereo-Musikleistung (beim Stereo Color 3364 15 Watt) sind die Voraussetzung für ein hohes klangliches Niveau. Sie werden über zwei eingebaute Breitband-Konzertlautsprecher wirksam.

## Drei Bildformate stehen zur Wahl:

Ein Stereo-Farbfernsehgerät der Komfort-Klasse von ITT können Sie mit 67-cm-, 56-cm- oder 51-cm-Bildröhre haben. Also auf jeden Fall auch passend für Ihre räumlichen Gegebenheiten.

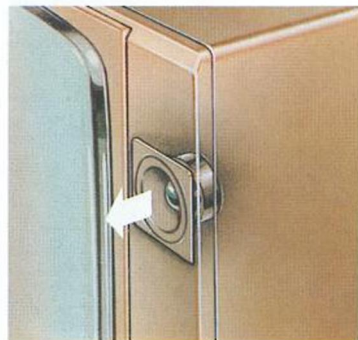

# Stereo Color 3764 Oscar **NEU**



Ein Stereo-Farbfernsehgerät für Leute, die wissen, worauf es ankommt. Komplett ausgestattet, perfekt in der Bildwiedergabe, überzeugend im Klang.

- 67 cm Heliocrom-Bildröhre
- Programm- und Kanalziffern-Einblendung in das Fernsehbild
- Infrarot-Fernbedienung
- Quarz-Kabelfernseh-Tuner

- 16 Programme
- 2 eingebaute Lautsprecher
- 30 Watt Stereo-Musikleistung
- »HyperSonic«-Schaltung
- Klangregler für Bässe und Höhen
- Anschlüsse für 2 Kopfhörer, Zusatzlautsprecher und Stereoanlage
- AV-Anschluß für Video-Recorder
- Videotext-Decoder nachrüstbar
- Auch mit PAL/Secam-Decoder
- Maße: ca. 78 x 52 x 46 cm
- Ausführungen: braun/silber; nußbaumfarbig



# Die tragbare Alternative: Farbf Fernseh-Portable mit extra Stereo-Lautsprecherboxen

Das ist genau das Richtige für Leute, die es mobil lieben und ihr Farbfernsehgerät an unterschiedlichen Standorten einsetzen wollen. Das ist aber auch eine interessante Alternative für das kleine Ein-Zimmer-Apartment und für das eigene Zimmer der Tochter oder des Sohnes. Ein tragbares Farbfernsehgerät mit Stereoton. Komplett mit zwei abnehmbaren Lautsprecherboxen.

## Noble Technik auch für unterwegs:

Das technische Innenleben des Stereo-Farbf Fernseh-Portables von ITT läßt den direkten Vergleich mit den großen Heimgeräten zu. Das belegen Merkmale wie der quarz-

gesteuerte Kabelfernseh-Tuner und die Infrarot-Fernbedienung mit zusätzlichen Funktionen zur Steuerung der Klangwiedergabe. Der Beweis, daß bei ITT Technik und Bedienungskomfort keine Frage der Gerätegröße ist.

## Lautsprecherboxen nach HiFi-Maßstäben:

Bei den beiden Lautsprecherboxen handelt es sich um Baßreflex-Systeme. Speziell abgestimmt mit Hilfe eines Computer-Berechnungsprogrammes. Mit einem kristallklaren Sound, der auch mancher Stereoanlage gut anstehen würde. Mit klar durchgezeichneten Höhen und kräftigen Bässen.



# Stereo Color 3164 Oscar **NEU**



Ein tragbares Farbfernsehgerät mit zwei abnehmbaren Lautsprecherboxen. Für die Musik-Show in Stereo. Drinnen oder draußen. Auf der Terrasse. Im Gartenhaus. In der Ferienwohnung. Genau das Richtige für mobile Leute von heute.

- 37 cm High Focus Bildröhre
- Infrarot-Fernbedienung
- Quarz-Kabelfernseh-Tuner
- 16 Programme
- 2 abnehmbare Baßreflex-Boxen
- 15 Watt Stereo-Musikleistung
- Anschlüsse für Kopfhörer und Stereoanlage
- PAL/Secam-Decoder nachrüstbar
- Maße Gerät: ca. 44 x 31 x 36 cm
- Maße Boxen: ca. 12 x 31 x 21 cm
- Ausführung: silberfarbig



## Stereo Color 3464 Oscar NEU



Bei einem Stereo-Farbfernsehgerät von ITT bedeuten weniger Zentimeter nicht auch weniger Technik. Gut für Sie, wenn eine etwas kleinere Bildschirmgröße für Sie die bessere Lösung ist.

- 56 cm High Focus Bildröhre
- Programm- und Kanalziffern-Einblendung in das Fernsehbild
- Infrarot-Fernbedienung

- Quarz-Kabelfernseh-Tuner
- 16 Programme
- 2 eingebaute Lautsprecher
- 30 Watt Stereo-Musikleistung
- »HyperSonic«-Schaltung
- Klangregler für Bässe und Höhen
- Anschlüsse für 2 Kopfhörer, Lautsprecher und Stereoanlage
- AV-Anschluß für Video-Recorder
- Videotext-Decoder nachrüstbar
- Auch mit PAL/Secam-Decoder lieferbar
- Maße: ca. 70 x 46 x 43 cm
- Ausführungen: braun/silber; nußbaumfarbig



## Stereo Color 3364 Oscar NEU



Ein Stereo-Farbfernseher im Kompaktformat. Ideal für die kleinere Wohnung. Optimal für Sideboard oder Schrankwand. In der Technik den Großen ebenbürtig. Vielleicht genau das Richtige für Sie.

- 51 cm Heliochrom-Bildröhre
- Programm- und Kanalziffern-Einblendung in das Fernsehbild
- Infrarot-Fernbedienung
- Quarz-Kabelfernseh-Tuner

- 16 Programme
- 2 eingebaute Lautsprecher
- 15 Watt Stereo-Musikleistung
- »HyperSonic«-Schaltung
- Klangregler für Bässe und Höhen
- Anschlüsse für 2 Kopfhörer, Zusatzlautsprecher und Stereoanlage
- AV-Anschluß für Video-Recorder
- Auch mit PAL/Secam-Decoder lieferbar
- Maße: ca. 65 x 42 x 47 cm
- Ausführungen: braun/silber; nußbaumfarbig

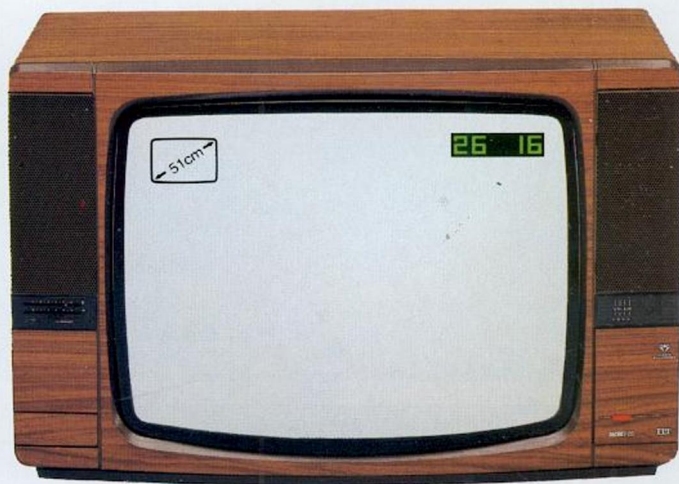

### Wie Sie Ihre Stereoanlage verwenden können, um den Fernsehton in Stereo zu hören:

Alle Heimgeräte unter den Stereo-Farbfernsehern von ITT sind mit einem DIN-Anschluß versehen, der die Verbindung mit Ihrer Stereoanlage (über den AUX-Eingang) zuläßt. Bei optimaler Plazierung der Lautsprecherboxen können Sie dadurch wählen, ob Sie den Stereoton zum Fernsehprogramm über die im Stereo-Farbfernsehgerät eingebauten Lautsprecher hören wollen oder über den Verstärker Ihrer Stereoanlage. Wenn Sie Ihr vorhandenes Farbfernsehgerät noch eine Weile verwenden und trotzdem Stereoton empfangen möchten, ist der ITT Stereo-Tuner TV 2466 die richtige Entscheidung für Sie. Er wird ganz einfach an Ihre Stereoanlage angeschlossen und empfängt den Ton zum Fernsehprogramm unabhängig von Ihrem Farbfernsehgerät.

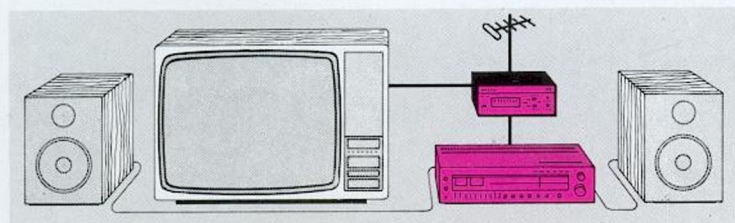

## Stereo-Tuner TV 2466

Viele Wege führen zu Farbfernsehen mit Stereoton. Der TV 2466 von ITT ist einer davon. Wenn Sie im Augenblick keinen Grund sehen, Ihr Farbfernsehgerät durch ein Stereo-Modell zu ersetzen – mit dem TV 2466 können Sie trotzdem den Ton in Stereo hören (oder den Simultanton bei zweisprachig übertragenen Sendungen). Über Ihre Stereoanlage. Der ITT Stereo-Fernsehtuner TV 2466 kann alles, was auch die eingebauten Tuner in ITT Stereo-Fernsehgeräten können. Er wird ganz einfach an Ihre Stereoanlage angeschlossen (an die »AUX«-Buchse). Und Sie können die nächste Fernsehsendung mit Stereoton über Ihre Stereoanlage hören. Oder einen ausländischen Spielfilm mit Originalton verfolgen.

- Stereo- oder Simultanton-Empfänger
- Kabelfernseh-Tuner
- 8 Programme
- Integrierter Antennenverstärker
- Wiedergabe über Kopfhörer oder Stereoanlage
- 2 Kopfhörer-Anschlüsse
- In Abmessungen und Design zu den HiFi-Komponenten des ITT Systems 2400 Mini passend
- Maße: ca. 24 x 8 x 28 cm
- Ausführung: champagnerfarbig





euro  
style



16

IDEAL COLOR

ITT

# Farbfernsehgeräte mit der Technik von morgen.

**NEU**  
**euro style**

»euro style« von ITT ist die neue Farbfernseh-Klasse, die genau in unsere Zeit paßt. Rein äußerlich schon modern, funktional, in ansprechend schlanker Linienführung. Und technisch auf dem letzten Stand.

Sie können die neuen »euro style« Farbfernsehgeräte von ITT in drei Bildformaten haben, wahlweise mit oder ohne Fernbedienung und auf speziellen Wunsch mit zahlreichen Zusatzausstattungen. Allen gemeinsam aber ist die neue Kompakt-Elektronik.

## Hochintegrierte Bauteile und modernste Chip-Technik für noch mehr Zuverlässigkeit:

Hochintegrierte Schaltungen (LSI), wie sie in der Computer-Technik zu Hause sind, sorgen auch in der Farbfernseh-Kompakt-Elektronik von ITT für höchste Zuverlässigkeit. Widerstände und Kondensatoren in Form von hauchdünnen Plättchen aus Aluminiumoxidkeramik (sogenannte Chips) haben die herkömmlichen Bauteile abgelöst. Sie werden mit Hilfe von Laser-Strahlen abgeglichen und bieten eine bisher unerreichte Präzision und Störfestigkeit.

## Bewußt niedrige Belastung der einzelnen Bauteile für noch längere Lebensdauer:

Zunächst einmal werden für ITT Farbfernsehgeräte nur speziell ausgesuchte Bauteile mit engen Fertigungstoleranzen verwendet. Darüber hinaus werden aber auch nur solche Bauteile eingesetzt, die eigentlich doppelt so stark belastet werden können, als dies im normalen Betrieb je der Fall sein wird. Das Ergebnis ist weniger Verschleiß und damit längere Lebensdauer.

## Die Heliochrom-Bildröhre ist die Spitze der Leuchtkraft:

Heliochrom von ITT ist die Weiterentwicklung der bewährten In-Line-Bildröhre. Mit mehr Leuchtkraft und Brillanz als je zuvor. Mit einer Bildqualität, die sogar unter kritischen Lichtverhältnissen – etwa bei Einfall von Tageslicht – zur Geltung kommt.

Durch das High-Focus-System wird eine geradezu penible Scharfzeichnung erzielt.

Und weil die Heliochrom-Bildröhre schon im Werk exakt abgeglichen und versiegelt wird, hat sie eine wahrhaft lupenreine Farbwiedergabe, die nie nachjustiert werden muß.



## Die neue Mini-Neck-Bildröhre ist ein echter Fortschritt bei kompakten »euro style«-Geräten:

Sie ist entscheidend verantwortlich für ein helleres und kontrastreicheres Bild in der Geräteklasse mit 51 cm Bildröhre. Und sie bringt zusammen mit der neuen Kompakt-Elektronik eine nochmals verbesserte Scharfzeichnung und Farbstabilität.

## Geradezu sensationelle Meldung zum Thema Stromverbrauch:

Die neue »euro style«-Generation von ITT zeichnet sich durch den niedrigsten Stromverbrauch in der Geschichte des Farbfernsehens aus. Die kompakten Modelle der 51-cm-Klasse zum Beispiel brauchen (je nach Ausstattung) nur noch 50 Watt. Und selbst Geräte mit 67 cm Bildröhre und Fernbedienung kommen mit weit weniger als 90 Watt aus. Merkmale, denen im Zeitalter des allgemeinen Energie-

bewußtseins ganz besondere Bedeutung zukommt. Zahlen, bei denen sich der direkte Vergleich mit einer ganz gewöhnlichen Haushalts-Glühbirne aufdrängt.



## Den Decoder für Videotext können Sie gleich ab Werk haben:

Videotext ist aktueller als die Tagesschau. Videotext bringt Ihnen die Meldungen führender Tageszeitungen. Minutenaktuell. Sie können jederzeit die letzten Sportergebnisse abrufen oder den Wetterbericht aufschlagen. Und Sie erhalten zusätzliche Informationen zu den Rundfunk- und Fernsehprogrammen.

Der ITT Stereo Color 3793 HiFi und der ITT Stereo Color 3774 Oscar sind auf Wunsch auch mit serienmäßigem Videotext-Decoder zu haben. Damit Sie gleich von Anfang an dieses neue Informationsmedium nutzen können. Bei allen Farbfernsehgeräten, die mindestens eine 56-cm-Bildröhre und Infrarot-Fernbedienung haben, kann der Videotext-Decoder auch jederzeit nachgerüstet werden. Technisch ist alles schon bestens dafür vorbereitet. Die technischen Tabellen am Schluß dieses Prospektes geben Ihnen genaueren Aufschluß darüber, welche Modelle auch als Videotext-Variante lieferbar sind.

## »Oscar« heißt, daß Sie fürs Kabelfernsehen gerüstet sind:

Alle Farbfernsehgeräte von ITT tragen den Zusatz »Oscar«. Er steht für »Omni System Cable and Antenna Reception« und bezeichnet einen Empfangsteil, der bereits

## OSCAR TUNER

von Haus aus mit dem erweiterten Bereich für Kabelfernseh-Programme ausgerüstet ist. Denn warum sollten Sie heute ein Farbfernsehgerät kaufen, das schon morgen wieder auf den neuesten technischen Stand gebracht werden muß.

## Für den Video-Recorder gibt es eine spezielle AV-Buchse:

Natürlich kann Ihr Video-Recorder an jedes beliebige Farbfernsehgerät angeschlossen werden. Ganz einfach über die Antennenbuchse. Eine bessere Wiedergabequalität ergibt sich jedoch beim direkten Anschluß über eine extra AV-Buchse. Sie ist bei zahlreichen »euro style«-Geräten bereits serienmäßig vorhanden. Bei anderen ist sie nachrüstbar.



## Auch Fernsehprogramme nach Secam-Norm können Sie in Farbe empfangen:

Zum Beispiel die Sendungen des DDR-Fernsehens, sofern Sie in einer entsprechenden Empfangslage wohnen. Denn Farbfernsehgeräte von ITT sind auf Wunsch mit einem PAL/Secam-Farbdecoder lieferbar. Oder jederzeit für diese Norm nachrüstbar. Zum Empfang von Farbfernsehprogrammen des französischen Fernsehens stehen spezielle PAL/Secam-Modelle zur Verfügung (Ideal Color 3734 Multistandard und Ideal Color 3434 Multistandard).

# Wegweisend in Technik und Design: Die neuen »euro style« Farbfernsehgeräte mit Fernbedienung.

Ihre schlanke, elegante Form hat sich durchgesetzt. Aus gutem Grund, denn sie ist nicht nur aufgesetztes Styling, sondern repräsentiert eine neue Technik, die voll und ganz auf die Anforderungen unserer Zeit abgestimmt ist. Mit den Voraussetzungen für die neuen Medien und Kommunikations-Systeme, die uns schon in naher Zukunft ins Haus stehen.

## Und der Stromverbrauch läßt sich mit mancher einfachen Glühbirne vergleichen:

Denn die durchschnittliche Leistungsaufnahme liegt – je nach Bildschirmgröße und Ausstattung – zwischen 50 und 90 Watt. Das reicht normalerweise noch nicht einmal, um Ihr Wohnzimmer zu beleuchten.

Auf Seite 15 dieses Prospektes können Sie nachlesen, welche hochmoderne Technik das möglich macht und warum das noch dazu günstig für die Lebensdauer des Gerätes ist.



## Die superflache Infrarot-Fernbedienung:

Sie liegt leicht in der Hand wie ein Taschenrechner. Und sie hat 24 Tipptasten, die durch leichtes Antippen die komfortable Fernsteuerung aller wichtigen Funktionen in Verbindung mit der Bild- und Tonwiedergabe auslösen:

- Direktabruf aller 16 Programme
- Einstellung der Farbstärke
- Einstellung der Bild-Helligkeit
- Einstellung der Lautstärke
- Abruf der »Ideal Color«-Einstellung
- Ein- und Ausschalten des Gerätes

## Dem Kabelfernsehen steht nichts im Weg:

Denn alle »euro style« Farbfernsehgeräte von ITT sind bereits serienmäßig mit einem Oscar-Tuner ausgerüstet, der den für den Kabelfernseh-Empfang entscheidenden erweiterten Empfangsbereich besitzt.

## Videotext können Sie sofort haben –

### oder jederzeit nachrüsten:

Je nachdem, ob Sie Ihr neues ITT »euro style«-Farbfernsehgerät gleich mit dem entsprechenden Decoder kaufen oder sich die Entscheidung dafür noch für später aufheben wollen. Alle fernbedienbaren Geräte mit 56 cm oder 67 cm Bildröhre sind zum Empfang dieses neuen Informationsdienstes geeignet.

## Sie haben die Wahl zwischen drei Bildformaten und zwei Gehäuse-Ausführungen:

Die fernbedienbaren »euro style«-Farbfernsehgeräte von ITT stehen alternativ mit 51 cm, 56 cm oder 67 cm Bildröhre zur Verfügung. Mit weitgehend identischer technischer Ausstattung.

Zur optimalen Anpassung an Ihre bestehende Wohnungs-Einrichtung gibt es die drei Varianten jeweils noch in einer nußbaumfarbenen oder einer braun/silbernen Ausführung.

## Ideal Color 3734 Oscar NEU



Er hat eine Infrarot-Fernbedienung und ein erstklassiges Bild.

- 67 cm Heliochrom Bildröhre
- Infrarot-Fernbedienung
- Kabelfernseh-Tuner
- 16 Programme
- Elektronischer Programm-

- Speicher mit Sendersuchlauf
- Buchsen für Kopfhörer und Aufzeichnungen des Fernsehtones
- AV-Buchse für Video-Recorder
- Auch mit PAL/Secam-Decoder lieferbar
- Videotext-Decoder nachrüstbar
- Maße: ca. 72 x 52 x 48 cm
- Ausführungen: braun/silber nußbaumfarbig/braun
- Auch als Multistandard-Modell zum Empfang französischer Programme

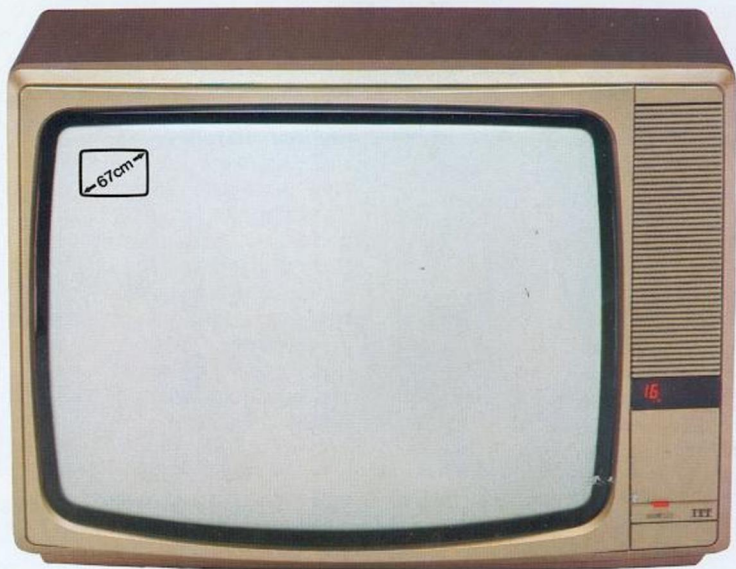

## Ideal Color 5733 Oscar



Hier wird Ihnen ein Maximum an Technik geboten. Und das bei bemerkenswert niedrigem Stromverbrauch, hoher Zuverlässigkeit und hervorragendem Bild.

- 67 cm Heliochrom Bildröhre
- Infrarot-Fernbedienung
- Kabelfernseh-Tuner
- 16 Programme

- Elektronischer Programmspeicher mit Sendersuchlauf
- Buchsen für Kopfhörer und Aufzeichnungen des Fernsehtones
- AV-Buchse für Video-Recorder
- PAL/Secam-Decoder nachrüstbar
- Videotext-Decoder nachrüstbar
- Maße: ca. 72 x 52 x 48 cm
- Ausführungen: nußbaumfarbig/braun; braun/silber

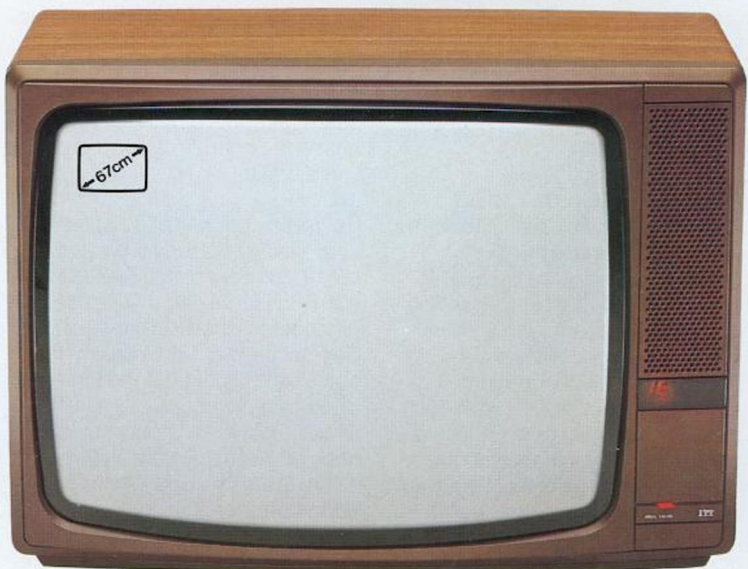

## Ideal Color 3434 Oscar **NEU**



Wenn Ihr neues Farbfernsehgerät eine Nummer kompakter sein soll.

- 56 cm High Focus Bildröhre
- Infrarot-Fernbedienung
- Kabelfernseh-Tuner
- 16 Programme
- Elektronischer Programmspeicher mit Sendersuchlauf

- Buchsen für Kopfhörer und Aufzeichnungen des Fernsehtones
- AV-Buchse für Video-Recorder
- Auch mit PAL/Secam-Decoder lieferbar
- Videotext-Decoder nachrüstbar
- Maße: ca. 64 x 46 x 43 cm
- Ausführungen: braun/silber; nußbaumfarbig/braun
- Auch als Multistandard-Modell zum Empfang französischer Programme

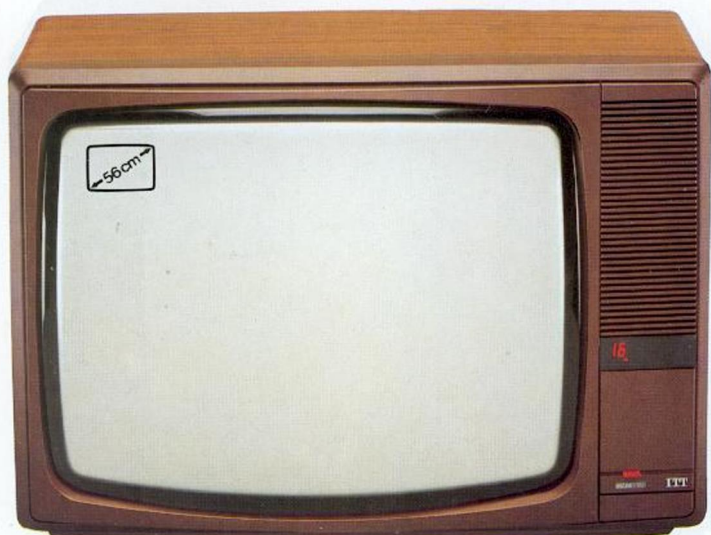

## Ideal Color 3324 Oscar **NEU**



Ideal in den Abmessungen, wenn er in die Schrankwand oder aufs Sideboard soll. Ideal in der Bildwiedergabe. Ideal, was den Stromverbrauch betrifft. Und damit eigentlich ideal, wenn Sie einen »Kleineren« mit Fernbedienung suchen.

- 51 cm Heliochrom-Bildröhre
- Infrarot-Fernbedienung
- Kabelfernseh-Tuner
- 16 Programme
- Elektronischer Programmspeicher mit Sendersuchlauf
- Anschlüsse für Kopfhörer und Recorder
- Auch mit PAL/Secam-Decoder lieferbar
- Maße: ca. 59 x 42 x 49 cm
- Ausführungen: braun/silber; nußbaumfarbig/braun

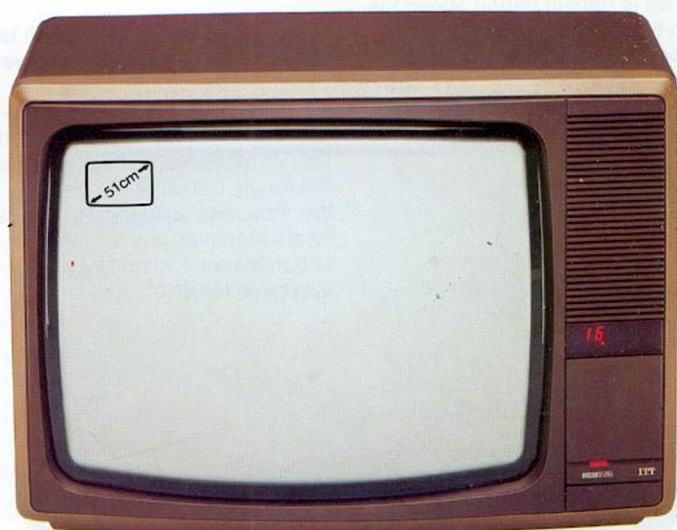

## Ideal Color 3733/3433 Oscar

Alle Farbfernsehgeräte von ITT mit Infrarot-Fernbedienung und mindestens 56 cm Bildröhre lassen die Nachrüstung eines Videotext-Decoders zu.

Folgende »euro style« Modelle sind auf Wunsch auch schon serienmäßig mit einem Videotext-Decoder erhältlich:

### ITT Ideal Color 3733 Oscar:

- 67 cm Heliochrom Bildröhre
- Infrarot-Fernbedienung
- Kabelfernseh-Tuner
- 16 Programme
- Elektronischer Programmspeicher mit Sendersuchlauf
- Buchsen für Kopfhörer und Aufzeichnungen des Fernsehtones
- AV-Buchse für Video-Recorder
- Auch mit PAL/Secam-Decoder lieferbar
- Videotext-Decoder nachrüstbar oder spezielle Variante lieferbar
- Ausführungen: braun/silber, nußbaumfarbig/braun
- Maße: ca. 72 x 52 x 48 cm

### ITT Ideal Color 3433 Oscar:

Technisch identisch mit dem ITT Ideal Color 3733 Oscar, jedoch mit 56 cm High Focus Bildröhre und den Abmessungen 64 x 46 x 43 cm.

## Video Konsole 805

Ein solides Möbelstück für die gemeinsame Platzierung von Video-Recorder und Farbfernsehgerät. Geliefert als fest verleimte, unzerlegte Einheit – die Garantie für maximale Stabilität und wertvolles Aussehen.

- Geräumiger Schubkasten mit ausreichend Platz für Video-Cassetten und Zubehör
- Ausführungen: nußbaumfarbig mooreichefarbig
- Maße: ca. 82 x 62 x 40 cm (ohne Farbfernsehgerät)



# Sparsam und technisch aktuell: Die neuen »euro style«- Varianten ohne Fernbedienung.

Mit einem »euro style«-Farbfernsehgerät von ITT beweisen Sie guten Geschmack. Denn seine klaren, schlanken Linien sind kennzeichnend für zeitgemäßes Design. Ein Farbfernsehgerät aus der ITT Reihe »euro style« ist aber auch Beweis für Ihre Sachkenntnis. Denn in seinem Inneren steckt die modernste Farbfernseh-Elektronik, die wir je gebaut haben. Wenn Sie sich für ein »euro style«-Gerät ohne Fernbedienung entscheiden, ist dies darüber hinaus ein Zeichen dafür, daß Sie einen Sinn für das Wesentliche haben.

## Auf das Kabelfernsehen sind Sie bestens vorbereitet:

Denn alle Farbfernsehgeräte von ITT – auch die Modelle ohne Fernbedienung – sind bereits von Haus aus mit einem Oscar-Tuner ausgestattet. Sein erweiterter Empfangsbereich schließt die beim Kabelfernsehen interessanten zusätzlichen Kanäle ein.

## Der geringe Stromverbrauch ist Ihr besonderes Augenmerk wert:

Die durchschnittliche Leistungsaufnahme liegt – je nach Gerätegröße – zwischen 50 und 85 Watt. Das ist mit Sicherheit weniger, als Sie für die Beleuchtung Ihres Wohnraumes aufwenden. Und es ist ein Merkmal, das auf lange Lebensdauer und hohe Zuverlässigkeit hinweist.

# Ideal Color 3714 Oscar NEU

Genau die richtige Wahl, wenn Sie zwar weniger Wert auf eine Fernbedienung legen, aber ein großes Bildformat und erstklassige Farbwiedergabe erwarten.

- 67 cm Heliochrom-Bildröhre
- Kabelfernseh-Tuner
- 16 Programme
- Tipptasten mit Leuchtanzeige
- Kopfhörer-Anschlußbuchse
- Auch mit PAL/Secam-Decoder lieferbar
- Maße: ca. 72 x 52 x 48 cm
- Ausführungen: braun/silber; nußbaumfarbig/braun

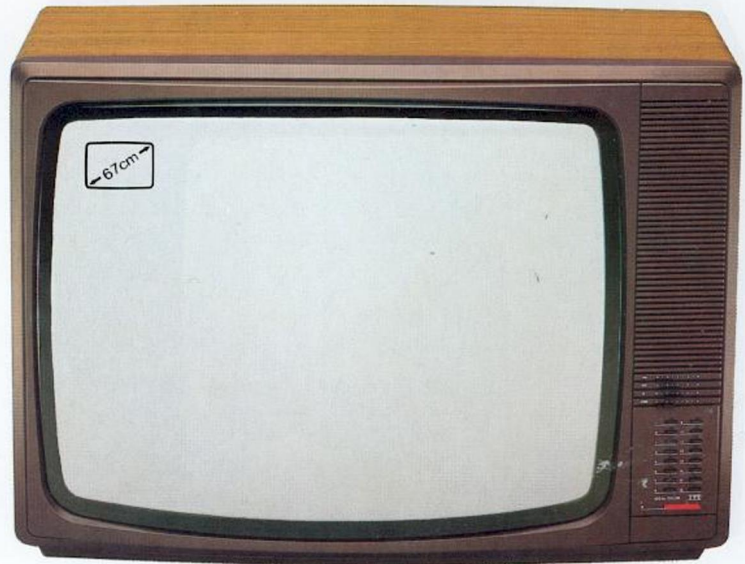

# Bildschirmtext: Ihr Privat- anschluß an die Datenspeicher von Großcomputern.

## Bildschirmtext ist die totale Information. Und noch viel mehr:

Bildschirmtext ist ein neuer Informationsdienst der Deutschen Bundespost. Zur Teilnahme an Bildschirmtext wird das Farbfernsehgerät (mit eingebautem Bildschirmtext-Decoder) mit dem Telefon-Netz verbunden. Über eine speziell dafür ausgelegte Fernbedienung können Sie sich mit der nächsten Bild-

Sie Reiseangebote, Fahrplanauskünfte, Verkehrshinweise und Informationen über Ihr Urlaubsziel abrufen.

Behörden und Institutionen geben über Tarife, gesetzliche Bestimmungen, Sprechzeiten und Statistiken Auskunft. Verlage informieren über die neuesten Nachrichten, Lokalereignisse und Veranstaltungsprogramme. Handel und Industrie offerieren Waren und Dienstleistungen.

## Der Dialog mit dem Computer:

Wenn Sie zusätzlich noch eine kleine Schreibastatur anschließen, können Sie sogar Informationen übermitteln. Einen Brief, den der Adressat auf seinem Bildschirm lesen kann. Oder eine Buchung, eine Bestellung, eine Reservierung. Sie meinen, das ist alles noch Utopie? Reine Zukunftsmusik? Ganz im Gegenteil! Im Raum Düsseldorf/Neuss und in Berlin läuft zur Zeit ein Bildschirmtext-Großversuch. Und schon ab 1983 ist die allgemeine Einführung dieses Informationsdienstes für jedermann vorgesehen.

# Ideal Color 3660 BVT



Ein Farbfernsehgerät, exklusiv für die Teilnehmer am Bildschirmtext-Großversuch Düsseldorf-Neuss-Berlin. Eines der ersten Farbfernsehgeräte mit bereits fest eingebautem Decoder für Bildschirmtext und Videotext. Ein Gerät für die Zukunft, das man schon heute kaufen kann. Weil ITT bei Bildschirmtext die Nase ganz vorn hat.

- 67 cm Heliochrom-Bildröhre
- 16 Programme
- Infrarot-Fernbedienung mit Bildschirmtext- und Videotext-Funktionen
- Elektronischer Programmspeicher mit Sendersuchlauf
- Integrierter Decoder für Bildschirmtext und Videotext
- PAL/Secam-Decoder
- Kabelfernseh-Tuner
- Maße: ca. 78 x 52 x 47 cm
- Ausführung: braun/bronze

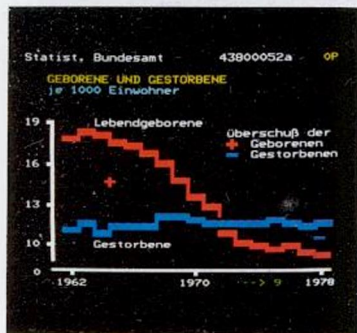
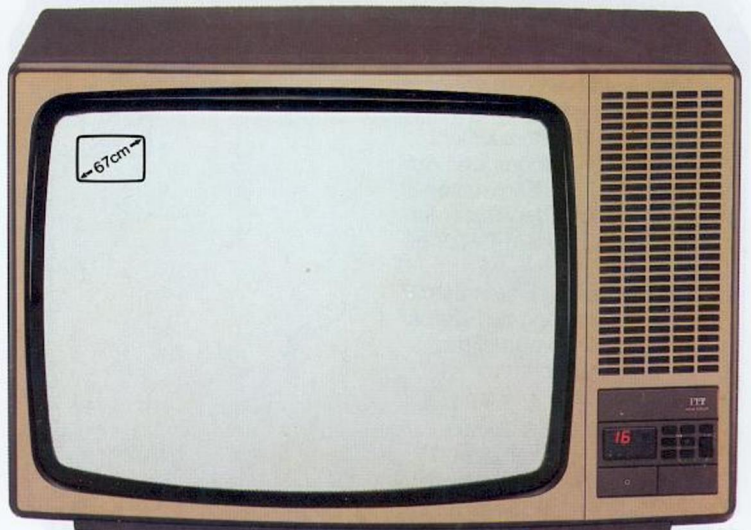

schirmtext-Zentrale verbinden lassen und auf eine nahezu unbegrenzte Fülle dort gespeicherter Informationen zurückgreifen. Im Bereich der Touristik können

## Ideal Color 3414 Oscar **NEU**

Er ist etwas kompakter und damit auch etwas preisgünstiger. Dennoch hat er die gleiche Technik wie die anderen Farbfernsehgeräte von ITT. Und das gleiche hervorragende Bild. Vielleicht ist dieses Format genau das richtige für Sie.

- 56 cm High Focus Bildröhre
- Kabelfernseh-Tuner
- 16 Programme
- Tipptasten mit Leuchtanzeige
- Kopfhörer-Anschlußbuchse
- PAL/Secam-Decoder nachrüstbar
- Maße: ca. 64 x 46 x 43 cm
- Ausführungen: braun/silber  
nußbaumfarbig/braun

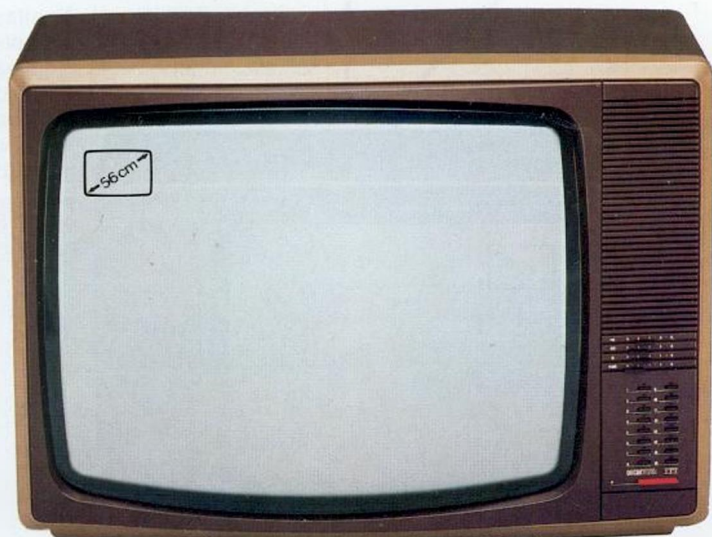

## Ideal Color 3304 Oscar **NEU**

Soll Ihr neuer Farbfernseher in einer Schrankwand stehen? Oder auf einem Sideboard? Dann wissen Sie sicher schon, daß es dabei oft auf den Zentimeter ankommt. Dieses Kompakt-Modell von ITT zeichnet sich vor allem durch seine ausgesprochen günstigen Abmessungen aus.

- 51 cm Heliochrom-Bildröhre
- Kabelfernseh-Tuner
- 8 Programme
- Tipptasten mit Leuchtanzeige
- Kopfhörer-Anschlußbuchse
- Auch mit PAL/Secam-Decoder lieferbar
- Maße: ca. 59 x 42 x 49 cm
- Ausführungen: braun/silber  
nußbaumfarbig/braun

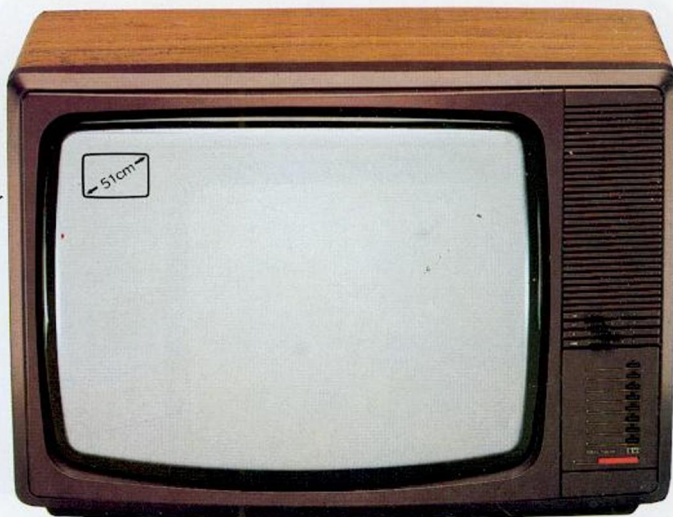

## Bildschirmtext-Zubehör



### ITT Bildschirmtext-Kleintastatur KT 2003:

Für Ihren privaten Informationsdialog über Bildschirmtext. Zum Beispiel, um Texte auf den Bildschirm zu »schreiben«. Für einen elektronischen »Brief« an andere Bildschirmtext-Teilnehmer. Für die Bestellung von Waren und Dienstleistungen. Oder für die Buchung einer Reise, eines Hotelzimmers und eines Mietwagens.

Über Bildschirmtext-Einrichtungen für Informations-Anbieter informiert Sie ein separater Prospekt, der direkt bei ITT angefordert werden kann.



### ITT Cassetten-Interface RPI 2000:

Mit diesem Adapter können Sie einzelne Bildschirmtext-Seiten aufzeichnen. Auf jeden beliebigen Cassetten-Recorder (zum Beispiel dem SL 500 von ITT). Nach einmaliger Aufzeichnung können die betreffenden Seiten jederzeit erneut wiedergegeben werden, ohne daß eine erneute (gebührenpflichtige) Verbindung mit der Bildschirmtext-Zentrale erforderlich ist. Informationen, auf die Sie wiederholt zugreifen wollen, sind dadurch sozusagen in Ihrem Privatarchiv jederzeit verfügbar. Zum Beispiel ein komplettes Nachschlagewerk oder Informationen über Ihr Urlaubsziel oder was immer für Sie wiederholt von Interesse ist.

## Videotext

### Die Zeitung, die Sie vom Bildschirm lesen können:

Videotext ist ein neuer Informationsdienst des Fernsehens, der zusammen mit dem laufenden Fernsehprogramm übertragen wird. Beim ZDF und bei der ARD.

### Mit Videotext sind Sie jederzeit bestens informiert:

Mit Videotext können Sie die neuesten Meldungen und Nachrichten führender Tageszeitungen abrufen. Minutenaktuell. Sie können sich über die letzten Sportereignisse informieren. Sie finden eine Wetterübersicht auf dem neuesten Stand. Bevor Sie sich ins Auto setzen, können Sie sich über die Verkehrslage unterrichten. Sie können aufschlußreiche Zusatzinformationen zu Fernsehspielen und Filmen des Abendprogrammes abrufen. Sie können alle Rundfunk- und Fernsehprogramme sehen. Hörgeschädigte können Begleittexte empfangen, die in das laufende Fernsehprogramm eingeblendet werden. Bei fremdsprachigen Filmen und Interviews können die deutschen Übersetzungen als Untertitel eingeblendet werden.

Die einzelnen Videotext-Seiten werden von einem speziellen Decoder im Farbfernsehgerät entschlüsselt und auf dem Bildschirm wiedergegeben. Den gezielten Abruf der einzelnen Informationen können Sie mit der Fernbedienung des Gerätes vornehmen. Farbfernsehgeräte mit 56 oder 67 cm Bildformat und Fernbedienung sind jederzeit zum Empfang von Videotext nachrüstbar. Einige Modelle sind auch bereits serienmäßig mit einem Videotext-Decoder erhältlich.



Genauere Auskunft geben die technischen Tabellen am Schluß dieses Prospektes.

## Ideal Color 3224 Oscar



Heute abend den Krimi im Wohnzimmer, am Samstag den Science Fiction im Bett und am Sonntag die Matinee am Frühstückstisch. Mit diesem Farbfernseh-Portable sind Sie mobil.

Und das bei einem Bedienungskomfort, der sich mit jedem »Großen« messen kann.

- 42 cm High Focus Bildröhre
- Elektronischer Programmspeicher mit Sendersuchlauf
- Infrarot-Fernbedienung
- 16 Programme
- Kabelfernseh-Tuner
- Buchsen für Kopfhörer und Aufzeichnungen des Fernsehtons
- Auch mit PAL/Secam-Decoder lieferbar
- 12/24 Volt Batterie-Konverter als Zubehör
- Maße: ca. 49 x 35 x 40 cm
- Ausführung: braun/silber



## Ideal Color 3123 Oscar



Der kompromißlose Begleiter für Wochenende und Urlaub. Kompromißlos, weil er auch unterwegs den gewohnten Bedienungskomfort zu bieten hat. Und weil die Bildqualität ganz einfach perfekt ist.

- 37 cm High Focus Bildröhre
- Infrarot-Fernbedienung
- 16 Programme
- Kabelfernseh-Tuner
- Elektronischer Programmspeicher mit Sendersuchlauf
- Buchsen für Kopfhörer und Aufzeichnungen des Fernsehtons
- Auch mit PAL/Secam-Decoder lieferbar
- 12/24 Volt Batterie-Konverter als Sonderzubehör
- Maße: ca. 44 x 32 x 37 cm
- Ausführung: braun/silber



## Ideal Color 3204 Oscar

Wenn Krimi im Dritten gegen Western im Ersten steht. Oder das aktuelle Sportstudio gegen den Samstagabend-Krimi – dann zeigt ein Zweitgerät seine starke Seite. Besonders wenn es sich um ein leistungsfähiges Portable wie den ITT Ideal Color 3204 handelt.

- 42 cm High Focus Bildröhre
- Kabelfernseh-Tuner
- 8 Programme
- Tiptasten mit Leuchtanzeige
- Auch mit PAL/Secam-Decoder lieferbar
- 12/24 Volt Batterie-Konverter als Sonderzubehör
- Maße: ca. 49 x 35 x 40 cm
- Ausführung: braun/silber

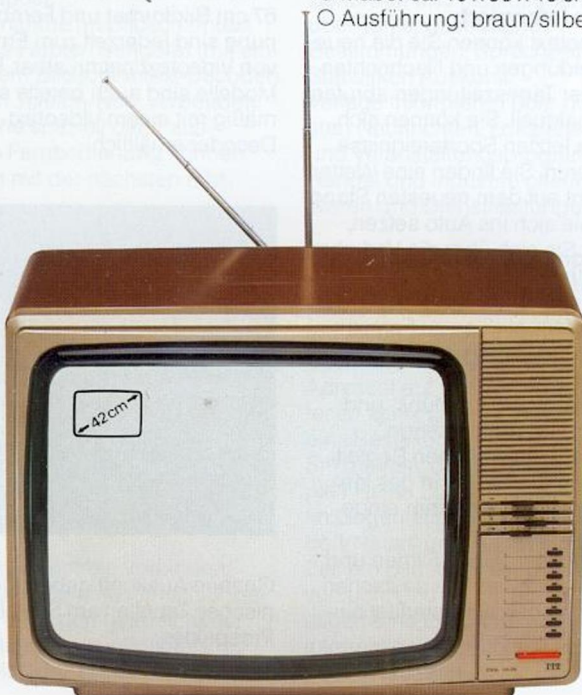

## Ideal Color 3103 Oscar

Kompakt in den äußeren Abmessungen, angenehm leicht und ausgesprochen robust. Dieser tragbare Farbfernseher hat alle Eigenschaften, auf die es bei einem Urlaubs- und Zweitgerät ankommt.

- 37 cm High Focus Bildröhre
- Kabelfernseh-Tuner
- 8 Programme
- Tiptasten mit Leuchtanzeige
- Auch mit PAL/Secam-Decoder lieferbar
- 12/24 Volt Batterie-Konverter als Sonderzubehör
- Maße: ca. 44 x 32 x 37 cm
- Ausführung: braun/silber

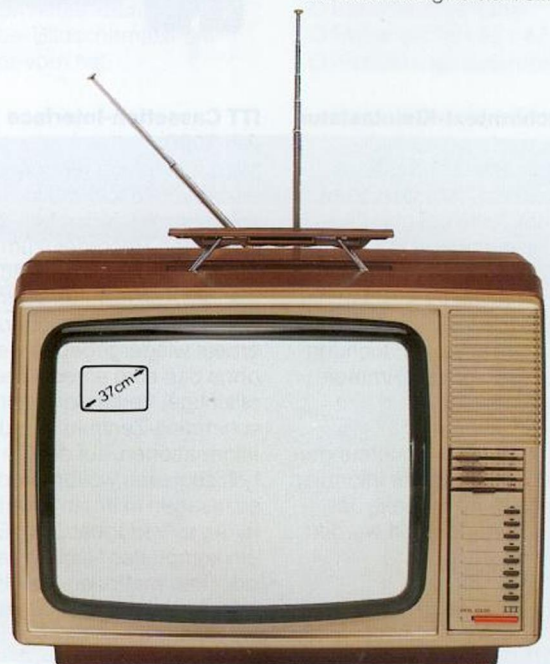

## Zubehör

### 12/24 Volt Batterie Konverter:

Ein Spezial-Zusatzgerät für tragbare Farbfernsehgeräte von ITT. Wenn Sie Ihr Farbfernseh-Portable auch gelegentlich da betreiben wollen, wo keine Netz-Steckdose in der Nähe ist. Mit diesem Konverter ist zum Beispiel der Anschluß des Gerätes an eine Autobatterie möglich.

### ITT Stereo-Kopfhörer SKH 303:

Er ist nahezu unspürbar leicht, hat einen angenehmen Sitz und bringt einen erstaunlichen Klang von den satten Tiefen bis in die kristallklaren Höhen. Durch seinen serienmäßigen Adapter-Stecker paßt er auch an HiFi-Anlagen und an die neuen kleinen Stereo-Musikbegleiter, wie zum Beispiel den Jogger 800 Stereo von ITT.



## Weltecho electronic 3551

Ein in jeder Hinsicht ausgereiftes Gerät. Problemlos in der Bedienung und auf dem allerletzten technischen Stand. Ideal zum Beispiel als Zweitgerät mit großem Bildschirm.

- 61 cm Bildröhre
- 12 Programme
- Tiptasten mit Leuchtanzeige
- Kabelfernseh-Tuner nachrüstbar
- Maße: ca. 72 x 48 x 42 cm
- Ausführung: nußbaumfarbig

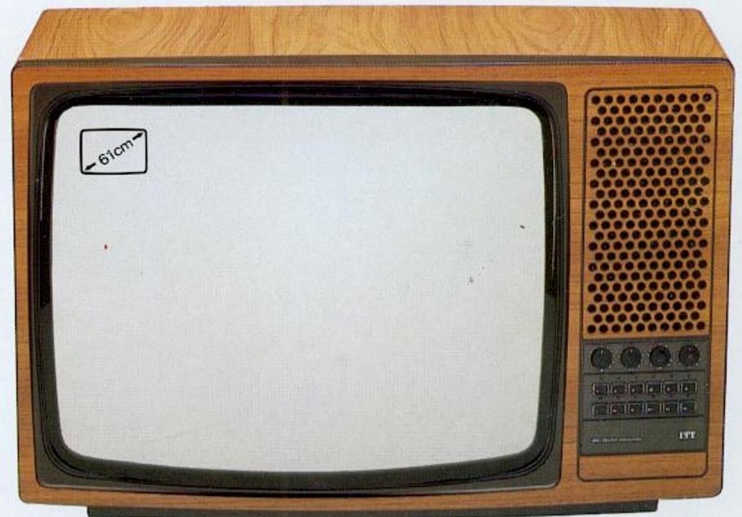

## TRC 5000 Color

Der Alleinunterhalter für die mobilen Leute von heute. Genau das Richtige für Sie. Mit Radio, Recorder, Farbfernseher und Schatuh. Alles in einem. Alles kompakt zum Mitnehmen.

- 12 cm Inline-Bildröhre
- 6 Fernseh-Programmspeicher
- Radioteil für UKW, MW und LW

- Automatik-Recorder mit eingebautem Mikrophon und Bandzählwerk
- Quarz-Schaltuhr mit LCD-Anzeige und Einschalt-Funktion für alle 3 Programmquellen
- LED-Zeile für
  - Anzeige der Senderstärke
  - Aussteuerungs-Anzeige bei Aufnahme
  - Batterie-Kontrolle
- 3 Watt Musikleistung
- Skalenbeleuchtung (Netzbetrieb)
- Betrieb mit Akku, an der Auto-/Bootsbatterie oder an der Steckdose
- Akku NC 3 als Sonderzubehör
- Maße: ca. 42 x 13 x 32 cm
- Ausführung: anthrazit/metallic



## Studio 3502

Ein tragbares Schwarzweiß-Fernsehgerät, wie es sein soll. Leicht. Kompakt. Empfangsstark. Ideal für drinnen und draußen. Mit Ausstattungs-Merkmalen, die Sie bei manchem Gerät seiner Klasse vergebens suchen:

- 31 cm Bildröhre
- 8 Programme
- Programmwahl über Drucktasten

- Buchsen für Kopfhörer und Aufzeichnungen des Fernsehens
- Separate Antennen für UHF und VHF
- Normanschluß für Caravan-, Boots- oder Hausantenne
- 12-Volt-Anschluß für Betrieb über Auto-/Bootsbatterie
- Netzanschluß
- Maße: ca. 43 x 29 x 26 cm
- Ausführung: braun/bronze

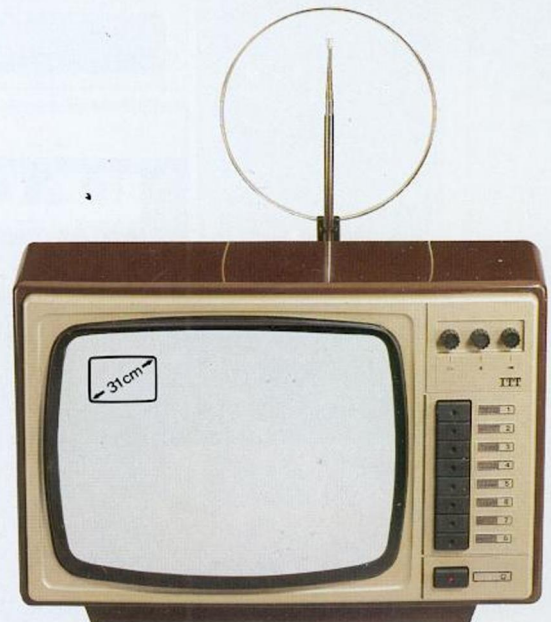

# THE PORTABLES

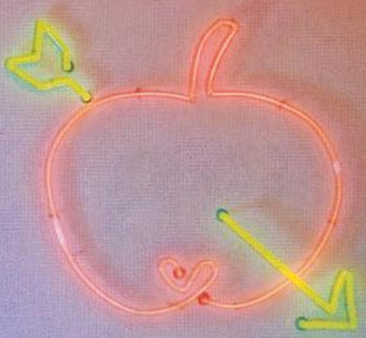
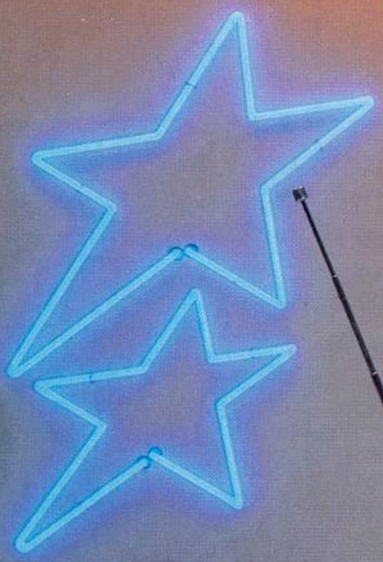

# Die Portables von ITT sind die Bestseller für unterwegs.

## ITT Radiorecorder sind eigentlich fast schon tragbare Stereo-Anlagen:

Wer zu Hause Musik über hochwertige HiFi-Komponenten hört, wird auch unterwegs auf hervorragender Klangwiedergabe bestehen. ITT baut daher Stereo-Radiorecorder, in denen alles drin steckt, was den guten Klang ausmacht. Genügend Watt für unverzerrte Wiedergabe. Und starke Lautsprecher. Kein Wunder also, daß die Radiorecorder von ITT so begehrt sind. In der preisgünstigen Kompaktklasse zum Beispiel entschied sich jeder vierte Käufer in Deutschland für den ITT Tiny Cassette. Und der »Touring« hat einen geradezu legendären Ruf als der Musikkoffer schlechthin.

## ITT Kofferradios sind kompakte Musikbegleiter, die überall dabei sein können:

Ob Golf, Polo, Tiny oder Junior – alle sind sie ausgesprochen sparsam in den Abmessungen und großzügig, was Empfang und Klang angeht. Die idealen Reisebegleiter, für die auch im eigentlich schon übervollen Koffer noch eine Ecke frei ist.

## ITT Recorder gibt es in drei hochinteressanten Varianten:

Wir haben schon Millionen davon verkauft. Nicht ohne Grund, denn sie sind problemlos, angenehm flach und tragbar leicht. Und sie bieten hochinteressante Details, wie zum Beispiel einen Voice Activator, der auf ein akustisches Signal automatisch auf Aufnahme schaltet. Oder die Möglichkeit, auch unterwegs Stereoaufnahmen zu machen.

## ITT Clockradios bieten ein Weckprogramm ganz nach Wunsch:

Denn sie können sich nicht nur von Ihrem Liebblingssender wecken lassen – in Mono oder in Stereo –, sondern auch Ihre beste Compact-Cassette auflegen und zum Aufstehen genau die Musik hören, die Ihnen am besten liegt. Oder Sie können sich für einen Wachmacher entscheiden, der in die Jackentasche paßt und gleich noch einen Taschenrechner eingebaut hat.

# Touring 220 Stereo Cassette **NEU**

Dieser Touring ist absolut neu. Ein Touring, wie es ihn noch nie gab. Eigentlich schon eine komplette Stereoanlage mit Tragegriff. Edel in der äußeren Erscheinung. Aufwendig in der Technik. Mit modernen Tipptasten und leichtgängigen Gleitreglern.

- 4 Empfangsbereiche (UKW-Stereo, KW, MW und LW)
- 13 Watt Stereo-Musikleistung
- 4 eingebaute Lautsprecher
- umfangreiche LED-Anzeigen
- Stereo-Wide-Schaltung
- Automatik-Recorder:
  - automatische Aussteuerung

- automatische Abschaltung bei Bandende (Full Stop)
- Bandsorten-Umschalter (auch für Reineisen-Bänder)
- CPS-System zum direkten Auffinden einzelner Musikstücke
- Aufnahme-Stummschaltung (Mute)
- Eingebaute Kondensator-Mikrofone
- Batterie- und Netzbetrieb
- Maße: ca. 49 x 25 x 11 cm



# Stereo-Radiorecorder RC 6600

Eine wahre Musikmaschine. Alles andere als alltäglich. Und mit ungeahnten Möglichkeiten. Zwei Cassetten-Laufwerke machen das Überspielen von Band zu Band möglich. Aber auch Non-Stop-Musik bis zu zwei Stunden. Und außerdem lassen sich eigene Ansagen über Mikrofon einmischen – ganz wie beim Rundfunk.

- 4 Empfangsbereiche (UKW-Stereo, KW, MW und LW)
- 12 Watt Stereo-Musikleistung
- 2 Cassetten-Laufwerke
- Mikrofon-Mischer

- Auto Relay System
- 4 eingebaute Lautsprecher
- LED-Anzeige für Ausgangsleistung und Sender-Abstimmung
- LED-Anzeigen für Batterie-Zustand und Stereo-Empfang
- 2 Cassetten-Laufwerke:
  - automatische Aufnahme-Aussteuerung (bei Tape 1)
  - Automatische Abschaltung bei Bandende
  - Bandsorten-Umschaltung
- Eingebaute Kondensator-Mikrofone
- Batterie- und Netzbetrieb
- Maße: ca. 52 x 23 x 11 cm



# Weekend 220 Stereo Cassette **NEU**

Eine optimale Synthese aus kompakten Abmessungen, umfangreicher Ausstattung und überzeugender Klangwiedergabe. Die idealen Voraussetzungen für einen mobilen Musikbegleiter, der an jedem Wochenende mit dabei sein kann.

- 4 Empfangsbereiche (UKW-Stereo, KW, MW und LW)
- 5 Watt Stereo-Musikleistung

- 4 eingebaute Lautsprecher
- Stereo-Wide-Schaltung
- Automatik-Recorder:
  - automatische Aussteuerung
  - automatische Abschaltung bei Bandende (Full Stop)
  - CPS-System zum direkten Auffinden einzelner Musikstücke
  - Aufnahme-Stummschaltung (Mute)
- Eingebaute Kondensator-Mikrofone
- Batterie- und Netzbetrieb
- Maße: ca. 40 x 18 x 9 cm

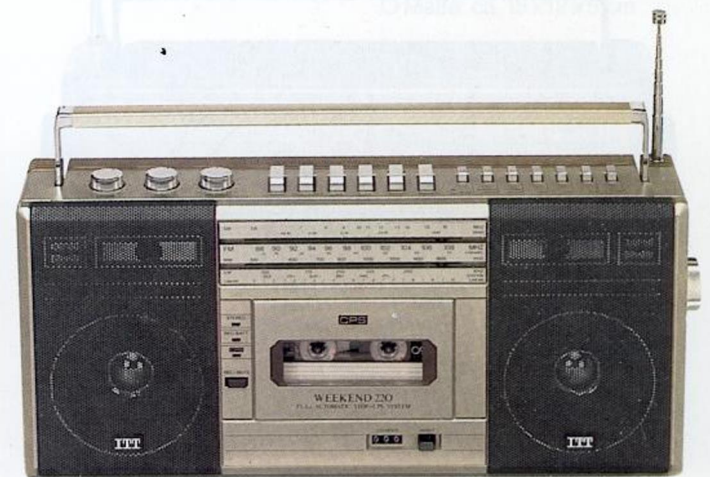

# Touring 120 Stereo Cassette

Pack dir den Touring, das Abenteuer ruft. Und diesen Touring können Sie wirklich überall mitnehmen. Auch wenn Sie einmal ausgetretene Pfade verlassen. Denn er ist robust, er hat erstklassige Empfangsleistungen und er überzeugt durch seinen satten Klang.

- 4 Empfangsbereiche (UKW-Stereo, KW, MW und LW)
- 13 Watt Stereo-Musikleistung
- 4 eingebaute Lautsprecher
- Stereo-Wide-Schaltung
- LED-Anzeigen für Ausgangs-

leistung und Aufnahme-Aussteuerung

- LED-Anzeigen für Batterie-Zustand, Stereo-Empfang und Senderabstimmung
- Automatik-Recorder:
  - automatische Aussteuerung
  - automatische Abschaltung bei Bandende
  - Bandsorten-Umschaltung
- Eingebaute Kondensator-Mikrofone
- Auto/Bootsbatterie-Anschluß
- Batterie- und Netzbetrieb
- Maße: ca. 47 x 29 x 13 cm



# Stereo-Radiorecorder RC 3600

Er gehört eindeutig zur Klasse der kompakten unter den Stereo-Radiorecordern. Er ist unkompliziert in der Technik. Und er bietet alles für gelungene Aufnahmen, für perfekten Stereo-Empfang und für überzeugenden Sound.

- 3 Empfangsbereiche (UKW-Stereo, MW und LW)
- 4 Watt Stereo-Musikleistung
- 2 eingebaute Lautsprecher
- LED-Batterie-Kontrolle
- Automatik-Recorder:
  - automatische Aussteuerung
  - automatische Abschaltung bei Bandende
- Eingebaute Kondensator-Mikrofone
- Batterie- und Netzbetrieb
- Maße: ca. 40 x 18 x 8 cm



# Golf 200 international NEU

Er bringt den großen Klang im kleinen Format. Denn er hat zwei eingebaute Lautsprecher. Und er holt die Welt auf Kurzwelle rein. Denn er hat zwei KW-Bereiche. Damit können Sie auch in der Ferne immer mit zu Hause in Kontakt bleiben.

- 4 Empfangsbereiche (UKW, 2 x KW 19-120 m und MW)
- 3,5 Watt Musikleistung
- 2 eingebaute Lautsprecher
- LED-Anzeigen für exakte Senderabstimmung
- LED-Batterie-Test-Einrichtung
- Batterie- und Netzbetrieb
- Maße: ca. 30 x 21 x 8 cm



# Polo 200

Man sieht es ihm schon rein äußerlich an: funktional, klar gestaltet und kompakt in den Abmessungen.

- Genau das Richtige für den Aktentasche oder die Reisetasche. Ideal für den Wochenend-Ausflug und die kurze Reise ohne viel Gepäck.
- 4 Empfangsbereiche (UKW, KW, MW und LW)
  - 1 Watt Musikleistung
  - 8 x 12 cm Breitband-Lautsprecher
  - Batterie- und Netzbetrieb
  - Maße: ca. 26 x 17 x 7 cm

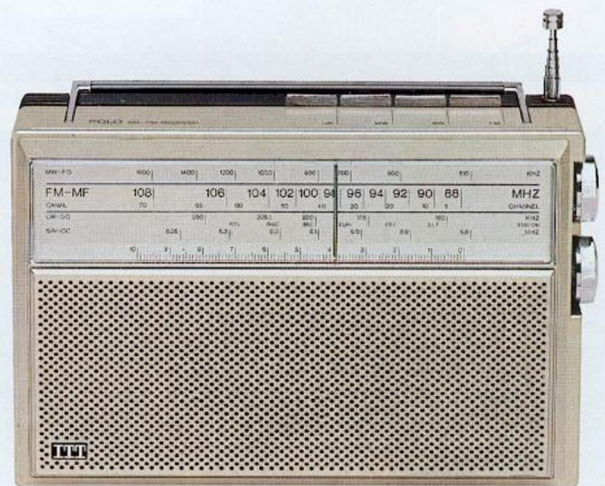

## Camping 110 Cassette

Er ist für Leute gedacht, die sich nicht mit dem Gewöhnlichen zufrieden geben. Deshalb hat er trotz seiner kompakten Abmessungen zwei separate Lautsprecher. Den einen für glasklare Höhen. Den anderen für volle Tiefen. Und er hat alle vier Empfangsbereiche. Für Ihren Liebblingssender und Informationen aus aller Welt.

- 4 Empfangsbereiche (UKW, KW, MW und LW)
- 4 Watt Musikleistung
- 2 eingebaute Lautsprecher
- Automatik-Recorder
  - automatische Aussteuerung
  - automatische Abschaltung bei Bandende
- Eingebautes Kondensator-Mikrofon
- LED-Batterie-Kontrolle
- Batterie- und Netzbetrieb
- Maße: ca. 33 x 22 x 8 cm

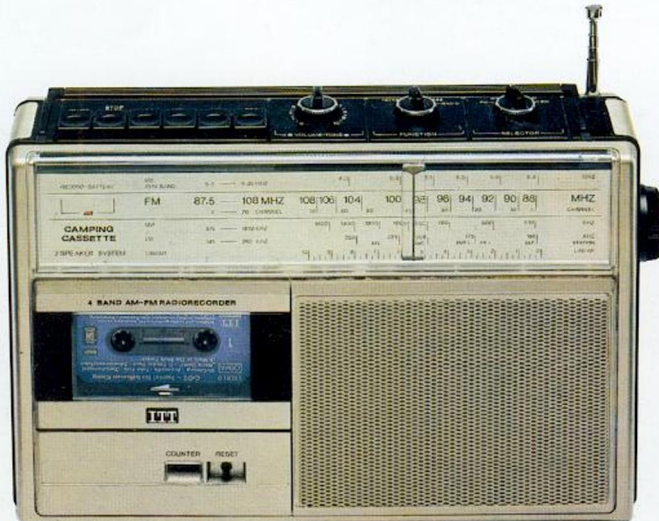

## Tiny 110 Cassette

Zunächst einmal wird er Ihnen durch seine Preiswürdigkeit auffallen.

Wie preiswert er aber wirklich ist, wird Ihnen erst richtig klar werden, wenn Sie hören, was für ein Klang in ihm steckt.

- 3 Empfangsbereiche (UKW, MW, LW)
- 1,2 Watt Musikleistung
- Klangregler
- Automatik-Recorder:
  - automatische Aussteuerung
  - automatische Abschaltung bei Bandende
- Eingebautes Kondensator-Mikrofon
- LED-Batterie-Kontrolle
- Batterie- und Netzbetrieb
- Maße: ca. 30 x 20 x 8 cm



## Tiny 200

Ein richtiger kleiner Musikzwerg, der gute Laune macht. Oder ein willkommener Nachrichtensprecher, der über das aktuelle Geschehen informiert.

Äußerlich bewußt klein, um nie im Weg zu sein. Aber dabei groß genug, um zufriedenstellenden Klang und überzeugende Empfangseigenschaften zu bieten.

- 3 Empfangsbereiche (UKW, MW und LW)
- 600 mW Musikleistung
- 8 x 12 cm Breitband-Lautsprecher
- Ohrhörer-Anschluß (auch für Kissen-Lautsprecher)
- Batterie- und Netzbetrieb
- Maße: ca. 22 x 15 x 6 cm

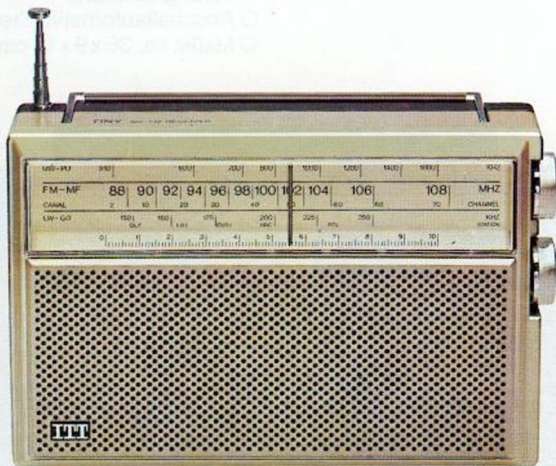

## Junior 200

Unterhaltung und Information am Handgelenk, könnte man treffend über ihn sagen.

Er sieht attraktiv aus. Er holt alles rein, was auf Mittelwelle und UKW zu hören ist. Er hat einen erstaunlichen Klang. Und er kann eigentlich immer mitgenommen werden, wenn für ein »großes« Kofferradio eigentlich kein Platz mehr im Gepäck ist. Seine technischen Merkmale beweisen, daß er eigentlich größer ist, als er aussieht.

- 2 Empfangsbereiche (UKW, MW)
- 400 mW Musikleistung
- 6 x 9 cm Breitband-Lautsprecher
- Trageschleufe
- Ohrhörer-Anschluß (auch für Kissenlautsprecher)
- Batterie-Betrieb
- Maße: ca. 18 x 12 x 5 cm

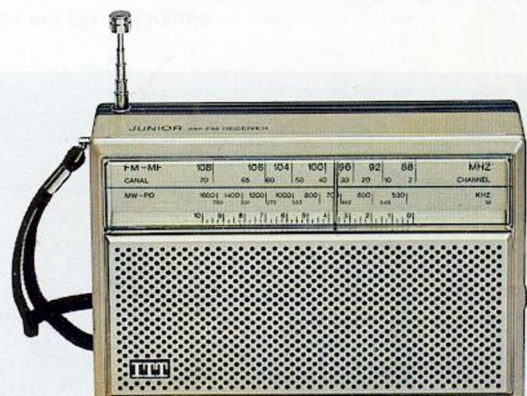

## Recorder SL 700 Stereo

Das Superding, nach dem von allen Seiten gefragt wird. Superflach. Superleicht. Und noch dazu in Stereo. Genau das Richtige für Freizeit-Tonjäger und alle, die auch unterwegs auf hervorragendem Stereo-Sound bestehen. Die lange Liste an Ausstattungs-Merkmalen zeigt, daß wir Ihnen nicht zuviel versprechen:

- Stereo-Aufnahme (Stereo-Wiedergabe über Kopfhörer oder Stereoanlage)
- Eingebaute Kondensator-Mikrofone
- Automatische oder manuelle Aufnahme-Aussteuerung
- 2 Aussteuerungs-Instrumente (eines davon auch zur Batterie-Kontrolle)
- 3fach Bandsorten-Umschalter (auch für Reineisen-Bänder)
- Automatische Abschaltung bei Bandende
- Anschluß für Kabel-Fernbedienung (Start/Stop)
- Batterie- und Netzbetrieb
- Maße: ca. 22 x 5 x 26 cm



## Recorder SL 600

Das Gerät, das sich von selbst ein- und ausschaltet. Durch den eingebauten Voice Activator. Ein kurzes Händeklatschen, ein Wort oder ein Geräusch genügt, und er schaltet automatisch auf Aufnahme. Sechs Sekunden Stille sagen ihm, daß er wieder abschalten kann. Die Empfindlichkeit dieses akustischen Schalters läßt sich stufenlos einstellen.

- Voice Activator
- Eingebautes Kondensator-Mikrofon
- Automatische oder manuelle Aufnahme-Aussteuerung
- Instrument zur Aussteuerungs- und Batterie-Kontrolle
- 2fach Bandsorten-Umschalter (Chrom - Ferro)
- Klangregler
- Automatische Abschaltung bei Bandende
- Batterie- und Netzbetrieb
- Maße: ca. 22 x 5 x 26 cm



## Cassetten-Clockradio CCR 300

Das ist die Lösung, wenn Sie sich Ihr eigenes Morgenkonzert machen wollen. Ganz gleich, ob Sie Operette, Dixie oder Rockjazz mögen. CCR 300 heißt aber auch die richtige Formel für Sie, wenn Ihnen gerade vorm Einschlafen immer die besten Ideen kommen, die Sie gerne auf Cassette festhalten möchten, bevor sie vergessen sind. Auf dem Schreibtisch erinnert Sie unser CCR 300 an den nächsten Termin und nimmt automatisch die Börsenkurse auf (nach Vorprogrammierung).

- 3 Empfangsbereiche (UKW, MW und LW)
- LED-Zeit Anzeige mit automatischer Helligkeits-Anpassung
- Automatische Weckwiederholung (Snooze)
- Sleep Timer
- Wecken mit Musik von Cassette, Radio oder mit Alarmton
- Automatik-Recorder:
  - automatische Aussteuerung
  - automatische Abschaltung bei Bandende
- Eingebautes Kondensator-Mikrofon
- Maße: ca. 36 x 10 x 22 cm



## Stereo-Clockradio SCR 200

Ein ganz besonderes Exemplar seiner Art. Eine komplette Stereoanlage zum besser einschlafen und angenehm wieder aufwachen.

- Wie geschaffen für Leute, die immer etwas höhere Ansprüche haben, wenn es um Musikwiedergabe geht. Auch beim SCR 200 von ITT treffen die Vorteile des Pult-Designs zu: alle Anzeigen im Blickwinkel auf der Schräge, alle Schalter und Regler griffgünstig auf der Ebene. Auch im Dunkeln leicht zu bedienen.
- 3 Empfangsbereiche (UKW-Stereo, MW und LW)
  - 2 eingebaute Lautsprecher
  - LED-Zeit Anzeige mit automatischer Helligkeits-Anpassung
  - Automatische Weckwiederholung (Snooze)
  - Abschaltautomatik (Sleep Timer)
  - Maße: ca. 36 x 9 x 19 cm



## Recorder SL 500

Die Alternative für Leute, die mit Technik so wenig wie möglich zu tun haben wollen.

Denn einfacher als er kann ein Cassette-Recorder nicht bedient werden. Vielleicht der Grund, weshalb sein Vorgänger in millionenfacher Ausführung gebaut wurde.

- Eingebautes Kondensator-Mikrofon
- Automatische Aufnahme-Aussteuerung
- Automatische Abschaltung bei Bandende (Full Stop)
- Batterie- und Netzbetrieb
- Maße: ca. 19 x 5 x 24 cm



## Viola 250 Stereo NEU

Ein Stereoradio. Problemlos und ganz im traditionellen Stil.

Mit zwei eingebauten Lautsprechern und nußbaumfarbigem Gehäuse. Genau das Richtige für das Hausfrauen-Wunschkonzert in der Küche. Für das eigene Zimmer der Tochter. Oder für etwas Begleitmusik im Bastelzimmer.

- 3 Empfangsbereiche (UKW-Stereo, MW und LW)
- 5 Watt Stereo-Musikleistung
- Beleuchteter Skalenzeiger
- Anschlüsse für Plattenspieler, Recorder und Kopfhörer
- Maße: ca. 48 x 15 x 17 cm
- Ausführung: nußbaumfarbig



## Clockradio CR 100

Ein Entwurf vom weltberühmten Designer Slani aus Italien. Die ideale Lösung für Sie, wenn Sie nicht allzuviel Platz auf dem Nachttisch haben.

Denn das CR 100 nimmt ganz besonders wenig Grundfläche ein. Weil Lautsprecher, Zeitanzeige und Skala vertikal angeordnet sind – und die Schalter zum Bedienen der Uhr griffgerecht auf der Ebene.

- 3 Empfangsbereiche (UKW, MW und LW)
- LED-Zeitanzeige mit umschaltbarer Helligkeit
- Automatische Weckwiederholung (Snooze)
- Abschaltautomatik (Sleep Timer)
- Maße: ca. 22 x 14 x 12 cm
- Ausführungen: schwarz, weiß



## Das neue ITT Zubehör

Mit einem zusätzlichen Mikrofon wird die Reportage erst richtig professionell. Und ein Kopfhörer bringt den ganz persönlichen Musikgenuß. Mit anderen Worten: Sinnvolles Zubehör macht den Spaß mit ITT Portables erst richtig vollkommen.

**ITT Stereo-Kopfhörer SKH 303:** Für die neue Generation superflacher und extra leichter Portables. Angenehm zu tragen, überzeugend im Klang und überall anschließbar. Ganz gleich, ob Recorder, Radiorecorder oder Stereoplanlage. Mit 3,5 mm Klinckenstecker und Adapter auf 6,3 mm Klinke.

**ITT Stereo-Mikrofon SM 700:** Klein, unauffällig, leicht und von überzeugender Aufnahmequalität. Ein hochwertiges Stereo-Elektret-System (Stromquelle im Griff) mit allem Zubehör. Mit DIN-Stecker und Adapter auf 3,5 mm Klinke. Mit Standfuß. Mit Windschutz. Fernbedienung für Recorder.





## Der große Sound, der in die Tasche paßt.

Hier sind die neuen Super-Portables von ITT. Für Musik-Fans von heute. Für den heißen Rhythmus direkt auf die Ohren. Für den großen Stereo-Sound von der kleinsten Musik-Kassette der Welt.

Oder für die neuesten Nachrichten vom Clockradio im Taschenrechner. Jetzt können Sie beim Schaufensterbummel den Straßenlärm ganz einfach ausblenden – ganz einfach ersetzen durch die Musik, die Sie gerne hören.

Die neuen Super-Portables sind so bescheiden in den Abmessungen, daß sie nie zur Last werden können. Und sie sind so toll im Klang, daß Sie in Zukunft nie mehr ohne sie aus dem Haus gehen werden. Ganz gleich ob zum Jogging, zu einer Runde auf dem Skateboard, zum Rollerskating oder zum Fahrradfahren. Ob im Bus oder in der Straßenbahn. Ob draußen im Grünen, oder mitten in der Stadt.

## ITT Zubehör

**ITT Stereo-Kopfhörer SKH 303:** Für die neue Generation superflacher und extra leichter Portables. Angenehm zu tragen, überzeugend im Klang und überall anschließbar. Ganz gleich, ob Recorder, Radiorecorder oder Stereoanlage. Mit 3,5 mm Klinkenstecker und Adapter auf 6,3 mm Klinke.



## Jogger 800 Stereo

Ein Cassetten-Spieler. Eigentlich nicht viel größer als die Cassette selbst. Zum in die Jackentasche stecken. Zum Umhängen. Oder zum am Gürtel tragen. Mit dem Jogger sind Sie ganz allein mit der neuen deutschen Welle, mit Hard-rock, Country, Jazz oder Ihrer Lieblingssymphonie. Allein und doch – auf Knopfdruck können Sie auf das eingebaute Mikrophon umschalten und hören, was um Sie herum vorgeht.

- 2 Kopfhörer-Buchsen
- Mikrophon-Umschalttaste

- LED-Betriebsanzeige
- Gleitregler für linken und rechten Stereo-Kanal
- Federleichter Kopfhörer
- Umhängetasche mit Cassetten-Vorratsfach
- Demonstrations-Cassette
- Übertragungsbereich 40 – 12000 Hz
- Batteriebetrieb
- Anschluß für Netzgerät oder 4,5-Volt-Batterie
- Maße: ca. 3 x 16 x 9 cm



## Jockey 220 Stereo Cassette NEU

Die neue Generation des Stereo-Radiorecorders. Klein. Handlich. Leicht. Mit allem Drum und Dran. Für Mono-Wiedergabe über den eingebauten Lautsprecher und Stereo-Sound über Kopfhörer. Mit hervorragendem Klang. Und mit erstklassigem Empfang.

**Serienmäßig mit Kopfhörer**

- 3 Empfangsbereiche (UKW-Stereo, MW und LW)
- 0,2 Watt Musikleistung
- Gleitregler für linken und rechten Stereo-Kanal
- Automatik-Recorder:
  - automatische Aussteuerung
  - automatische Abschaltung
  - bei Bandende
- Eingebautes Kondensator-Mikrophon
- LED-Batterie-Anzeige
- 2 Kopfhörer-Anschlüsse
- Batteriebetrieb
- Anschluß für Netzgerät oder 6-Volt-Batterie
- Maße: ca. 21 x 10 x 5 cm



## Micro 220 Stereo Cassette NEU

Noch ein Stereo-Radiorecorder. Aber einer von ganz besonderem Format. Für die superkleine Micro-Cassette, die sich immer mehr durchsetzt. Weil sie superkompakte Geräte erlaubt – wie den ITT Micro 220. Und weil sie einen geradezu erstaunlichen Klang hat – wie der ITT Micro 220. Sie sollten uns beim Wort nehmen und diese klingende Neuigkeit einmal ausprobieren. Auch Sie werden begeistert sein.

- 2 Empfangsbereiche (UKW-Stereo und MW)
- 2 eingebaute Lautsprecher
- 1 Watt Stereo-Musikleistung
- Automatik-Recorder für die Micro-Cassetten:
  - automatische Aussteuerung
  - 2 Geschwindigkeiten (2,4 und 1,2 cm/s)
- Eingebaute Kondensator-Mikrofone
- Anschlüsse für Kopfhörer und zusätzliches Mikrophon
- Batteriebetrieb
- Anschluß für Netzgerät oder 6-Volt-Batterie
- Maße: ca. 27 x 10 x 5 cm



## Taschen-Clockradios

### ITT Taschen-Clockradio TCR 3000:

- 2 Empfangsbereiche (UKW und MW)
- Quarzuhr mit LCD-Anzeige
- Wecken mit Alarmton/Musik
- Abschaltautomatik (Sleep Timer)
- Nachweck-Automatik (Snooze)
- Zwei umschaltbare Uhrzeiten
- Stoppuhr-Funktion
- Elektronischer Zähler
- Eingebaute Mini-Taschenlampe
- Maße: ca. 17 x 7 x 4 cm

- Ohrhörer/Kissenlautsprecher-Anschluß
- 8stellige Rechner-Anzeige
- 4 Rechenarten
- Maße: ca. 7 x 15 x 2 cm

### ITT Taschenrechner-Clockradio CRC 4000:

- 2 Empfangsbereiche (UKW, MW)
- Quarzuhr mit LCD-Anzeige
- 2 Weckzeiten
- Wecken mit Alarmton/Musik
- Weck- und Uhrzeit-Eingabe über Taschenrechner-Tastatur



# HIFI SOCIETY



# High Fidelity für Einsteiger, Aufsteiger und Kenner.

## High Fidelity von ITT im Spiegel der Fachpresse:

Hin und wieder fällt in der Fachwelt ein Produkt auf, das sich durch außergewöhnliche Leistungen auszeichnet. Darüber reden Fachleute dann. Darüber schreibt auch die Fachpresse. Die anerkannte Zeitschrift **HiFi Stereophonie** (das offizielle Organ des Deutschen High Fidelity Instituts) schreibt in ihrer Ausgabe vom April 1982 über den ITT Synthesizer-Tuner HiFi 9061: »Der Empfänger besticht nicht nur durch seine einfache, problemlose Handhabung, sondern auch durch seine Empfangsleistungen, die denen unseres Referenzempfängers kaum nachstanden.«

Zu bemerken sei, daß es sich bei dem genannten Referenzempfänger um ein Gerät der 1800-Mark-Klasse handelt. In einem Vergleichstest der Zeitschrift **Audio** (April 1982) schnitt der ITT Casseiver HiFi 9051 als Bester in seiner Klasse ab. Und auch die Zeitschrift **Funkschau** fand die Technik der ITT Exclusive-Line interessant genug, um sie ihrem Leserkreis aus Technikern und Ingenieuren vorzustellen (Ausgabe 4/1982).

stimmung. Eine Digital-Anzeige gibt die genaue Frequenz an. Und auf Tastendruck kann jeder Sender gespeichert werden, um jederzeit abrufbereit zu sein.

Ein absolut präziser Schwingquarz sorgt in Verbindung mit einer sogenannten PLL-Schaltung dafür, daß die eingestellte Empfangsfrequenz unverrückbar bestehen bleibt.

## ITT beweist, daß anspruchsvolle HiFi-Technik nicht kompliziert sein muß:

Bei der ITT Exclusive-Line ist die Bedienung der einzelnen Komponenten kein geheimnisvoller Akt für Eingeweihte mehr. Hier wurde der verwirrenden Anzahl von Tasten, Schaltern und Knöpfen konsequent Einhalt geboten. Es wurde strikt getrennt zwischen Bedienelementen, die ständig benötigt werden und solchen, die man nur verhältnismäßig selten nutzt. Die einen wurden klar und

## DOLBY SYSTEM®

Zur wirksamen Unterdrückung des physikalisch bedingten Eigenrauschens des Bandes. Und damit für eigene Aufzeichnungen von höchster Qualität.

## Direct Loading ist der neue Trend bei Cassetten-Decks:

Direct Loading macht das Wechseln der Cassette zu einem einzigen Handgriff. Der Übergang von Pop auf Hardrock oder von Jazz auf Klassik geschieht damit blitzschnell. Cassette entnehmen – neue Cassette einlegen – auf Play drücken – und weiter geht's. Kein Entriegeln eines Cassetten-Schachtes mehr. Kein langsam, gedämpftes Ausfahren der Cassette. Stattdessen wird die Cassette direkt in die Mechanik eingelegt. HiFi-Technik im Stil der Zeit.

## Bei fernbedienbaren HiFi-Anlagen liegt ITT absolut an der Spitze:

Da ist zum Beispiel die ITT Electronic-Line. Eine HiFi-Anlage aus hochwertigen Einzelkomponenten. Mit Quarz-Synthesizer-Tuner, Quarz-Direct-Drive-Plattenspieler und einem Mikroprozessor Control System – zur Steuerung zahlreicher Abläufe nach Vorprogrammierung und zur Fernbedienung aller wichtigen Funktionen.

Und da ist das ITT HiFi-Center HC 9071. Auch diese komplette HiFi-Anlage der Spitzenklasse läßt sich nahezu vollständig fernbedienen.

Beide Anlagen sind mit nichts vergleichbar, was der Markt zu bieten hat. Denn nirgends wird Ihnen ein Fernbedienungskomfort geboten wie bei ITT.

## Was Sie über HiFi-Technik wissen sollten:

Überlassen Sie Dezibel, Übersprechdämpfung, Klirrfaktor oder Rumpel-Geräuschspannungsabstand beruhigt den Spezialisten. HiFi-Komponenten von ITT sind auf jeden Fall besser, als die DIN-Norm fordert. Und das heißt, mit Sicherheit besser, als das menschliche Ohr wahrnehmen kann.

Einige wichtige Ausstattungsmerkmale von ITT HiFi-Komponenten sollten Sie jedoch kennenlernen: **Loudness** nennt man eine Schaltung, die bei niedriger Wiedergabe-Lautstärke gezielt den Hoch- und Tieftonbereich anhebt, um das Klangbild an die Höreigenschaften des menschlichen Ohres anzupassen. **Muting** ist eine Rausch-Sperre, die das lästige Zischen zwischen den Sendern bei UKW-Empfang ausschaltet. Mit dem **Rauschfilter** wird gezielt das obere Ende des Übertragungsbereiches beschnitten. Zum Beispiel, um das Rauschen bei schwachen UKW-Sendern zu dämpfen. Mit dem **Rumpelfilter** dagegen lassen sich Störgeräusche im Tieftonbereich ausblenden.



übersichtlich angeordnet, die anderen hinter einen schwenkbaren Teil der Gehäusefront verborgen. Die ITT Exclusive-Line setzt neue Maßstäbe in der Technik und zeigt Konsequenz im Design.

## Dolby ist das am weitesten verbreitete Rauschunterdrückungs-System:

Die überwiegende Mehrzahl aller HiFi-Cassetten-Decks sind mit Dolby ausgestattet. Und auch mehr und mehr MusiCassetten werden mit diesem Rauschunterdrückungs-System aufgenommen. Das garantiert die geradezu weltweite Austauschbarkeit von Cassetten, die uneingeschränkte Kompatibilität, wie der Fachmann sagt. Ein Grund, weshalb auch alle HiFi-Cassetten-Decks von ITT mit Dolby-Rauschunterdrückung ausgestattet sind. Verwendet unter Lizenz von Dolby Laboratories Inc.

## HiFi-Komponenten, die auch im Bücherregal Platz finden:

Die drei Komponenten des HiFi-Systems 2400 Mini von ITT sind kleinlich in Millimetern und dabei großzügig in Watt. Sie passen bequem zwischen Goethe und Grass im Bücherregal und haben trotzdem die Leistung einer »ausgewachsenen« HiFi-Anlage. Auch der ITT Mini-Casseiver MTT 20 gibt sich äußerst bescheiden, was die äußeren Abmessungen betrifft. Mehr hören als sehen, heißt hier die Devise. Etwas Besonderes ist die ITT Component-Line. Sie sieht auf den ersten Blick aus wie eine ganz »normale« HiFi-Anlage. Doch die einzelnen Komponenten sind weniger als 20 cm tief – und damit optimal für jeden, der es nicht so klein mag, aber trotzdem keinen Platz zu verschenken hat.

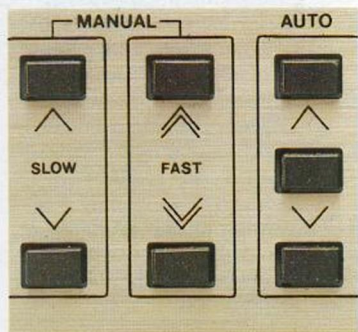

## ITT Synthesizer-Tuner gehen quazgenau auf Empfang:

Hier gibt es keinen Senderwahl-Knopf mehr, der mit viel Fingerspitzengefühl betätigt werden muß, um die exakte Frequenz eines Senders einzustellen. Stattdessen genügt das leichte Antippen einer Taste und der Tuner tastet sich schrittweise durch den Empfangsbereich. Leuchtdioden informieren über Senderstärke und Mittenab-

# Exclusive-Line: Technisch und optisch perfekte Einzelkomponenten.



DOLBY SYSTEM®



Die ITT Exclusive-Line in ihrer aufwendigsten Form. Leichtgängige Tipptasten stehen für zeitgemäßen Bedienungskomfort. Zahlreiche LED-Anzeigen kennzeichnen den technischen Standard. Und Begriffe wie Quarz-Synthesizer, Direct-Drive und Direct-Loading überzeugen auch den informierten HiFi-Kenner.

### ITT Verstärker HiFi 9041:

- 2 x 60 Watt Musikleistung (2 x 45 W Sinus)
- Klirrfaktor 0,03 %
- LED-Anzeige der Ausgangsleistung
- Rumpel- und Rauschfilter
- Loudness-Funktion
- Monitor-Schaltung

### ITT Synthesizer-Tuner HiFi 9061:

- Keine Senderskala. Keinen Abstimmknopf. Keine Instrumente. Stattdessen aber eine digitale Frequenzanzeige, leichtgängige Tipptasten und Empfangseigenschaften, die schon HiFi-Testern positiv auffielen (siehe Seite 31).
- UKW-Stereo, MW und LW
- Quarzgesteuerte Frequenzsynthese
- Abstimmung in 50-kHz-Schritten

- bei UKW und 9-kHz-Schritten bei MW und LW
- 14 Festsender-Speicher für alle Empfangsbereiche
- LED-Mittenabstimmung
- LED-Anzeige der Senderstärke
- Digitale Frequenzanzeige (5stellig)
- Muting-Funktion
- FM-Empfindlichkeit (UKW): 1  $\mu$ V
- FM-Trennschärfe: 70 dB
- Klirrfaktor: 0,2 %

### ITT Cassetten-Deck HiFi 9021:

Näher beschrieben in Verbindung mit der Receiver-Alternative der ITT Exclusive-Line.

### ITT Plattenspieler HiFi 9011:

- Elektronisch geregelter Direktantrieb (Direct Drive)
- Gerader Leichtgewichts-Tonarm
- Halbautomatischer Funktionsablauf
- Auto-Cut-Taste
- Frontbedienung aller Laufwerkfunktionen
- Low-Mass-Magnet-Tonabnehmer-System (Audio Technica AT 51 D)
- Gleichlauf-Schwankungen (DIN):  $\pm 0,07$  %
- Rumpel-Geräuschspannungsabstand 68 dB



# Exclusive-Line: Den Mittelpunkt bildet der Receiver.



DOLBY SYSTEM®



Ein HiFi-Receiver vereint Tuner und Verstärker in einem Gehäuse. Besonders interessant, was den Anschaffungspreis angeht. Und technisch absolut ebenbürtig zu getrennten Komponenten. Die ITT Exclusive-Line mit Receiver als Mittelpunkt ist die richtige Wahl für HiFi-Freunde mit Sinn für das Wesentliche. Ganz besonders für diejenigen, die es schätzen, daß auch diese Alternative durch maximale Bedienungsfreundlichkeit auffällt. Alle ständig benötigten Regler und Tasten sind klar und übersichtlich angeordnet. Alle selten benutzten Bedienelemente befinden sich hinter einer ins Gehäuse integrierten Abdeckung.

### ITT Receiver HiFi 9031:

- Die Schaltzentrale. Mit allen Merkmalen, die für Komfort, Leistung und beste Empfangseigenschaften sprechen.
- 2 x 35 Watt Musikleistung (2 x 25 W Sinus)
- Klirrfaktor 0,04 %
- UKW-Stereo, MW und LW
- 5 UKW-Festsender-Speicher
- FM-Empfindlichkeit (UKW): 2  $\mu$ V
- FM-Trennschärfe: 65 dB
- LED-Anzeige der Senderstärke

- Abschaltbare AFC-Funktion
- Rausch- und Rumpelfilter
- Loudness-Funktion

### ITT Cassetten-Deck HiFi 9021:

- Ein zeitgemäßes Aufzeichnungsgerät. Mit Servo-Tipptasten für alle Laufwerk-Funktionen. Mit zahlreichen LED-Anzeigen. Und mit der Technik für perfekte Aufnahmen.
- Direct-Loading-System
- 4fach Bandsorten-Umschaltung (auch für Reineisen-Bänder)
- LED-Aussteuerungs-Anzeige
- Dolby-Rauschunterdrückung\*
- Signal-Rauschabstand (Dolby): 64 dB
- Geschwindigkeits-Schwankungen (DIN):  $\pm 0,15$  %
- Übertragungsbereich (Reineisenband): 30-17 000 Hz

### ITT Plattenspieler HiFi 9010:

Er ist in Verbindung mit der Cassette-Alternative der ITT Exclusive-Line beschrieben.

\*Eingetragenes Warenzeichen. Verwendung unter Lizenz von Dolby Laboratories Inc.

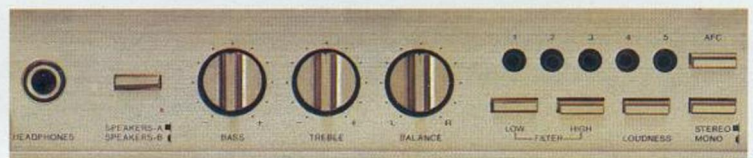

## Exclusive-Line: Kompakt und leistungsstark durch Casseiver.



**DOLBY SYSTEM**®



**DOLBY SYSTEM**®



### ITT Casseiver HiFi 9051:

Er ist ein logisches Ergebnis der immer weiter fortschreitenden Integration elektronischer Bauteile. Kompakt und leistungsstark. Kompromißlos, was das technische Innenleben angeht und mit allen Funktionen ausgestattet, auf die es ankommt.

- 2 x 35 Watt Musikleistung (2 x 25 W Sinus)
- Klirrfaktor 0,05 %
- UKW-Stereo, MW und LW
- 5 UKW-Festsender-Speicher
- Muting-Funktion
- Loudness-Funktion
- LED-Anzeigen für UKW-Mittenabstimmung, Senderstärke und Aufnahme-Aussteuerung
- Cassetten-Teil mit Direct Loading
- Dolby-Rauschunterdrückung\*
- 3fach Bandsorten-Umschaltung (auch für Reineisen-Bänder)
- Geschwindigkeits-Schwankungen des Recorders (DIN): ± 0,2 %

- Übertragungsbereich bei Reineisenband: 30-16 000 Hz

### ITT Plattenspieler HiFi 9010:

Er weist alle technischen Merkmale zur schonenden Abtastung Ihrer Schallplatten auf. Bei angenehmem Bedienungskomfort durch konsequente Frontbedienung aller Laufwerk-Funktionen.

- Elektronisch geregeltes Belt-Drive-Laufwerk
- Halbautomatischer Funktionsablauf
- Auto-Cut-Taste
- Frontbedienung aller Laufwerk-Funktionen
- Magnet-Tonabnehmer-System (Audio Technica AT 51)
- Gleichlauf-Schwankungen (DIN): ± 0,11 %
- Rumpel-Geräuschspannungsabstand: 65 dB

\*Eingetragenes Warenzeichen. Verwendung unter Lizenz von Dolby Laboratories Inc.

## Component-Line: **NEU** Da ist alles dran, worauf es bei HiFi ankommt.



### ITT Verstärker HiFi 4040:

- 2 x 40 Watt Musikleistung (2 x 25 W Sinus)
- Klirrfaktor 0,1 %
- LED-Anzeige der Ausgangsleistung
- Loudness-Funktion

- Signal-Rauschabstand (Dolby): 65 dB
- Geschwindigkeits-Schwankungen (DIN): ± 0,1 %
- Übertragungsbereich (Reineisenband): 30-16 000 Hz

### ITT Tuner HiFi 4060:

- UKW-Stereo, MW und LW
- LED-Stereo-Anzeige
- LED-Skalenzeiger
- LED-Anzeige der Senderstärke
- FM-Empfindlichkeit: 1 µV
- FM-Trennschärfe: 60 dB
- Klirrfaktor: 0,5 %
- Mono/Stereo/Muting-Schalter

### ITT Plattenspieler HiFi 4010:

- Elektronisch geregeltes Belt-Drive-Laufwerk
- Halbautomatischer Funktionsablauf
- Auto-Cut-Taste
- Frontbedienung aller Laufwerk-Funktionen
- Magnet-Tonabnehmer-System (MPC 37)
- Gleichlauf-Schwankungen (DIN): 0,14 %
- Rumpel-Geräuschspannungsabstand: 60 dB

### ITT Cassetten-Deck HiFi 4020:

- Servo-Tipptasten
- 3fach Bandsorten-Umschaltung (auch für Reineisen-Bänder)
- LED-Aussteuerungs-Anzeige
- Dolby-Rauschunterdrückung\*

\*Eingetragenes Warenzeichen. Verwendung unter Lizenz von Dolby Laboratories Inc.

### ITT Stereo-Kopfhörer SKH 303:

Ein Kopfhörer der neuen Generation. Leicht. Bequem. Unauffällig. Klangstark von den vollen Bässen bis zu den klaren Höhen. Passend zu jeder HiFi-Anlage und zu den neuen, aktuellen Musik-Portables. Durch 3,5-mm-Klinkenstecker und Adapter auf 6,3-mm-Klinke überall anschließbar.



### ITT Stereo-Mikrofon SM 700:

- Klein. Unauffällig. Handlich. Und dennoch von höchster Klangqualität und Empfindlichkeit.
- Stereo-Elektret-System (Stromquelle im Gehäuse)
  - Standfuß
  - DIN-Stecker
  - Adapter von DIN-Buchse auf 3,5-mm-Klinkenstecker
  - Fernbedienungs-Anschluß über 2,5-mm-Klinkenstecker
  - Windschutz



# Electronic-Line: In vollem Umfang fernbedienbar.



DOLBY SYSTEM®



# Performance-Line: High Fidelity bis an die Grenze des Meßbaren.



DOLBY SYSTEM®



Nahezu alle Funktionen werden durch leichtes Berühren von Toppasten ausgelöst. Einschließlich Klangeinstellung und Senderwahl. Nahezu alle Funktionen lassen sich aber auch fernbedienen. Einschließlich Cassetten-Deck und Plattenspieler. Und außerdem lassen sich zahlreiche Vorgänge auch vorprogrammieren und automatisch starten. Einschließlich der Aufnahme von Rundfunksendungen während Ihrer Abwesenheit.

### ITT Endverstärker HiFi 80145:

- 2 x 130 Watt Musikleistung (2 x 88 W Sinus)
- Klirrfaktor 0,005 %
- DC-Verstärkerstufen

### ITT Vorverstärker HiFi 8043:

- Rumpel- und Rauschfilter
- Loudness-Funktion
- Tape-Dubbing-Einrichtung
- Monitor-Schaltung

### ITT Synthesizer-Tuner HiFi 8063:

- UKW-Stereo, 3 x KW, MW und LW
- Quarzgesteuerte Frequenzsynthese
- 54 Festsender-Speicher für alle Empfangsbereiche
- Automatischer Sendersuchlauf
- Digitalanzeige von Frequenz und UKW-Kanal
- Muting-Funktion
- FM-Empfindlichkeit (UKW): 1 µV
- Trennschärfe: 70 dB
- Klirrfaktor: 0,2 %

### ITT Cassetten-Deck HiFi 8022 M:

- 2-Motoren-Antrieb
- 4fach Bandsorten-Umschaltung (auch für Reineisen-Bänder)
- Elektronische Laufwerk-Steuerung über Toppasten
- Dolby-Rauschunterdrückung\*
- Memory-Funktion
- Geschwindigkeits-Schwankungen (DIN): ± 0,15 %
- Signal-Rauschabstand (Dolby): 64 dB
- Übertragungsbereich (Reineisenband): 30–17 000 Hz

### ITT Plattenspieler HiFi 8015:

Seine Beschreibung finden Sie bei der ITT Performance-Line rechts.

### ITT Control-System HiFi 80113:

- 10 Speicher zur Vorprogrammierung bis zu 1 Woche im voraus
- Everyday-Schaltung (tägliche Programmwiederholung)
- Einfache Programmierung durch LED-Anzeige der einzelnen Eingabeschritte
- Sonderzubehör: Infrarot-Fernbedienung HiFi 80113 T für alle Komponenten der HiFi 80 Electronic-Line

Die absolut richtige Entscheidung, wenn Sie technische Spitzenleistung suchen. Klangqualität, die auf jeden Fall jenseits dessen liegt, was das menschliche Gehör unterscheiden kann.

### ITT Verstärker HiFi 8045:

- 2 x 160 Watt Musikleistung (2 x 95 W Sinus)
- Klirrfaktor 0,005 %
- DC-Verstärkerstufen
- Eingang für MC-Tonabnehmer-System
- LED-Anzeige der Verstärkerleistung
- Subsonic-Filter
- Rausch- und Rumpelfilter
- Loudness-Schalter
- Tape-Dubbing-Einrichtung
- Monitor-Schaltung
- 3fach Klangregelung mit umschaltbaren Einsatzfrequenzen

### ITT Tuner HiFi 8065:

- UKW-Stereo, KW, MW und LW
- Quarz-PLL-Schaltung
- 7 UKW-Festsender-Speicher
- KW-Feinabstimmung
- ZF-Bandbreiten-Umschaltung
- Digitale Frequenzanzeige zusätzlich zur Flutlicht-Skala
- LED-Mittenabstimmung
- LED-Anzeige der Senderstärke
- FM-Empfindlichkeit (UKW): 0,5 µV
- FM-Trennschärfe: 66 dB
- Klirrfaktor: 0,1 %

### ITT Cassetten-Deck HiFi 8025:

- Dual-Capstan-Antrieb
- Separate Tonköpfe für Aufnahme und Wiedergabe
- Integrierter Testgenerator zum Einpegeln der Vormagnetisierung
- 3fach Bandsorten-Umschaltung
- Dolby-Rauschunterdrückung\*
- Zahlreiche Automatik-Funktionen
- Geschwindigkeits-Schwankungen (DIN): ± 0,12 %
- Signal-Rauschabstand (Dolby): 66 dB
- Übertragungsbereich (Ferrochrom-Band): 25–21 000 Hz

### ITT Plattenspieler HiFi 8015:

- Quarz geregelter Direktantrieb (Direct Drive)
- Vollautomatischer Funktionsablauf
- Optoelektronische Abtastung der aufgelegten Plattengröße
- 2 Servo-Motore zur Tonarm-Führung
- Frontbedienung aller Funktionen
- Magnet-Tonabnehmer-System (Audio Technica AT 13 EaX)
- Gleichlauf-Schwankungen (DIN): ± 0,05 %
- Rumpel-Geräuschspannungsabstand: 73 dB
- Synchron-Anschluß zur Fernsteuerung des ITT Cassetten-Decks HiFi 8025

\*Eingetragenes Warenzeichen. Verwendung unter Lizenz von Dolby Laboratories Inc.

\*Eingetragenes Warenzeichen. Verwendung unter Lizenz von Dolby Laboratories Inc.

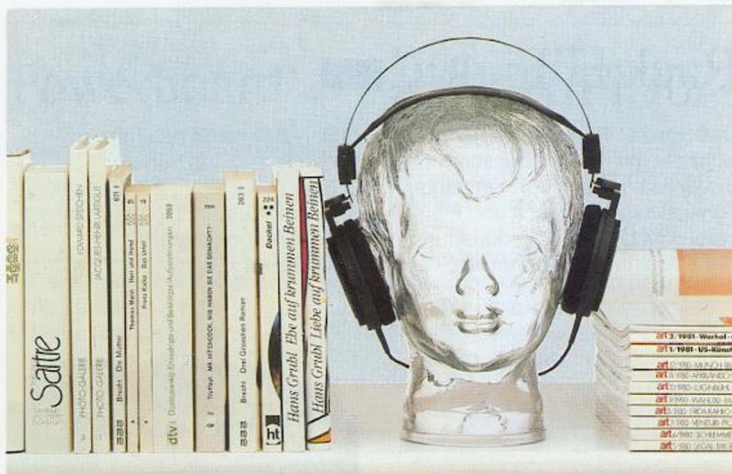

## Kleinlich in Millimetern, großzügig in Watt.

Die drei Bausteine des Systems 2400 Mini von ITT sind ganze 24 Zentimeter breit und 21 Zentimeter hoch. Sie können also bequem im Regal zwischen Ihren Taschenbüchern Platz finden. Eingehämt zwischen klassischer und moderner Literatur, zwischen Erzählungen und Kriminalromanen. Lassen Sie sich jedoch nicht zu der Überlegung verführen, daß von derart klein geratenen HiFi-Komponenten auch nur ein Minimum an Leistung zu erwarten sei. Weit gefehlt. Mit dem ITT System 2400 Mini haben Sie volle 2 x 35 Watt zwischen den Buchrücken stehen. Das ist mehr Lautstärke, als Sie wahrscheinlich ertragen können. Und ein Klang, der Sie ins Erstaunen setzen wird. Das ITT System 2400 Mini ist die ideale Problemlösung für alle HiFi-Liebhaber, die unter chronischen Platzproblemen leiden. Eine ausgewachsene HiFi-Anlage, die auf kleinstem Raum alle Ausstattungsmerkmale vereint, die für den guten Klang entscheidend sind. Das System 2400 Mini von ITT beweist, daß High Fidelity längst keine Frage der Gehäusegröße mehr ist.

### Ein komplettes Audio/Video-Center aus einem Guß:

Von ITT gibt es die Video Console 582 HiFi. Von ITT gibt es auch ein großes Programm an Farbfernsehgeräten und zwei alternative Video-Recorder. Und von ITT gibt es das System 2400 Mini. Alles perfekt miteinander kombiniert läßt sich daraus ein komplettes Audio/Video-Center zusammenstellen, das keine Wünsche mehr offen läßt.



## System 2400 Mini



**DOLBY SYSTEM**®



### ITT Mini-Verstärker HiFi 2440:

Trotz seiner 24 mal 7 mal 28 Zentimeter hat er alle Merkmale einer ausgewachsenen HiFi-Komponente.

- 2 x 35 Watt Musikleistung (2 x 25 Watt Sinus)
- Klirrfaktor 0,03 %
- LED-Leistungsanzeige
- Loudness-Funktion

- Dolby-Rauschunterdrückung\*
- LED-Bandlauf-Anzeige
- Signal-Rauschabstand (Dolby): 67 dB
- Geschwindigkeits-Schwankungen (DIN): ± 0,12 %
- Übertragungsbereich (Reineisenband): 30-17 000 Hz

\*Eingetragenes Warenzeichen. Verwendung unter Lizenz von Dolby Laboratories Inc.

### ITT Mini-Tuner HiFi 2461:

Auch seine wahre Größe kann man nicht in Millimetern messen. Sondern in Mikrovolt. Denn das ist das Maß für die FM-Empfindlichkeit, bei dem man sagen kann: je kleiner die Zahl, umso besser die Empfangseigenschaften.

- 3 Empfangsbereiche (UKW-Stereo, MW und LW)
- FM-Empfindlichkeit 0,9 µV
- 5 UKW-Festsender-Speicher
- LED-Anzeige der Senderstärke
- Muting-Funktion

### Im ITT Mini Rack 2400 ist alles sauber zusammengefaßt:

Sie können das ITT Mini Rack 2400 silberfarben oder mit massivem Mahagoni-Rahmen haben. Es faßt die drei Mini-Bausteine zu einer kompakten Einheit zusammen.

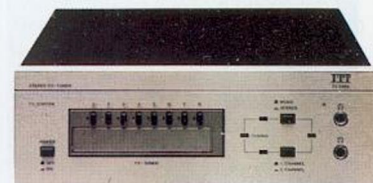

### ITT Mini-Cassetten-Deck HiFi 2421 M:

Die Höhe macht das echte Mini-Cassetten-Deck aus. Dieser Baustein kann daher einen dicken Pluspunkt verbuchen, denn er ist keinen Millimeter höher als die übrigen Komponenten des ITT Systems 2400 Mini. Und er hat auch sonst alles, was ein komplettes Cassetten-Deck ausmacht.

- Slot-In Cassetten-Mechanik
- 3fach Bandsorten-Umschaltung (auch für Reineisen-Bänder)

### Und außerdem gibt es einen Stereo-TV-Tuner für den Fernsehton:

Er heißt TV 2466 und paßt mit seinen 24 Zentimetern Breite genau auf die übrigen Komponenten des Systems 2400 Mini. Bei Übertragung von Fernsehsendungen mit Stereoton können Sie damit Ihre HiFi-Anlage zur perfekten Klangwiedergabe nutzen.

# Die HiFi-Racks von ITT: Perfekte Technik perfekt plaziert im Raum.

Wohin mit Verstärker, Tuner, Cassetten-Deck und Plattenspieler? Die Lösung dieses Problems ist eigentlich fast genauso wichtig wie die Wahl der richtigen HiFi-Komponenten selbst. ITT bietet daher eine Vielzahl von unterschiedlichen HiFi-Racks an, die exakt auf die HiFi-Komponenten von ITT abgestimmt sind. In einem Rack zusammengefaßt wird eine HiFi-Anlage aus Einzelkomponenten zu einem technischen Wohnobjekt, das sich fast überall in den bestehenden Wohnbereich einbeziehen läßt. Die ganze HiFi-Technik wird repräsentativ plaziert. Alles ist optimal angeordnet. Alles ist übersichtlich zusammengefaßt. Und auch die Sammlung an Schallplatten und Compact-Cassetten hat ihren festen Platz.

## Mit einem HiFi-Rack von ITT hat der Kabelsalat ein Ende:

Denn jedes Rack hat an der Rückseite genügend Platz für die verdeckte Verkabelung aller Komponenten. Die gesamte HiFi-

Anlage wird dann über ein einziges Netzkabel an die Steckdose angeschlossen. Ein Merkmal, das jeder Hausfrau willkommen sein wird.

## HiFi-Racks von ITT sind auch vorteilhaft mobil:

Mehrere Ausführungen sind mit stabilen Doppel-Rollen versehen und können dadurch problemlos von ihrem angestammten Platz bewegt werden. Besen oder Staubsauger haben dann freie Bahn und auch die Anschlüsse sind jederzeit bequem erreichbar.

## HiFi-Racks von ITT gibt es in zahlreichen Ausführungen:

Exakt zugeschnitten auf die HiFi-Komponenten der ITT Exclusive-Line, der Component-Line, des Systems HiFi 80 und auf das Stereo Compact System ST 20. Denn jede Wohnraum-Situation ist anders und jeder HiFi-Liebhaber hat andere Vorstellungen.

# Rack HiFi 40/1 NEU

Das Spezial-Rack für die ITT Component-Line. Exakt abgestimmt auf die Unterbringung von Verstärker, Tuner, Cassetten-Deck und Plattenspieler. Mit Platz zur Verkabelung der einzelnen Komponenten.

- Schallplatten-Fach mit verchromten Stützbügeln
- Einsatz für Compact-Cassetten
- Ausführungen: Nußbaumfarbig oder mooreichefarbig
- Maße: 44 x 91 x 37 cm

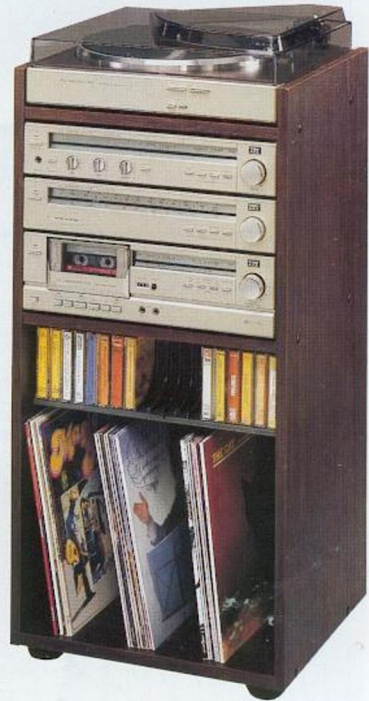

# HiFi 80 Rack 4 und 5

Zwei perfekte Racks zur Plazierung der Electronic-Line oder der Performance-Line des Systems HiFi 80 von ITT.

## HiFi 80 Rack 4:

- Rauchglas-Abdeckung zur staubgeschützten Unterbringung der Schallplatten
- Schallplatten-Fach mit verchromten Stützbügeln
- Integrierte 4fach-Steckdose
- Schubkasten mit Raster-Einsatz für Compact-Cassetten
- Stabile Doppel-Rollen
- Ausführungen: nußbaum- oder mooreichefarbig
- Maße (ohne Geräte): ca. 53 x 102 x 40 cm

## HiFi 80 Rack 5:

- Durchgehende Rauchglas-Türen
- Einschub für ca. 40 Compact-Cassetten
- Schallplatten-Fach mit verchromten Stützbügeln
- Integrierte 5fach-Steckdose
- Beleuchtung für Plattenspieler-Bereich
- Stabile Doppel-Rollen
- Ausführungen: nußbaum- oder mooreichefarbig
- Maße: ca. 54 x 134 x 44 cm

HiFi 80 Rack 4



HiFi 80 Rack 5

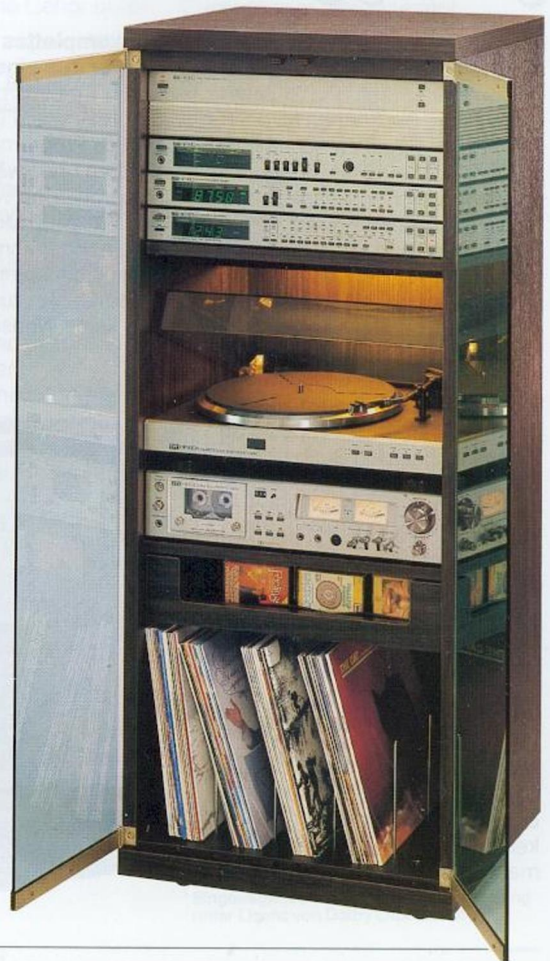

## Powerboard

Ideal, wenn sie die Komponenten der ITT Exclusive-Line in eine Schrankwand integrieren oder auf einem Sideboard plazieren wollen.

- Schubfach für ca. 30 Compact-Cassetten oder Zubehör
- Ausführung: braun
- Maße (ohne Geräte): ca. 40 x 11 x 34 cm



## Rack HiFi 90/1

Für die ITT Exclusive-Line mit Receiver oder separatem Tuner und Verstärker.

- Schallplatten-Fach mit verchromten Stützbügeln
- Ausführungen: braun oder nußbaumfarbig
- Maße (ohne Geräte): ca. 40 x 46 x 34 cm

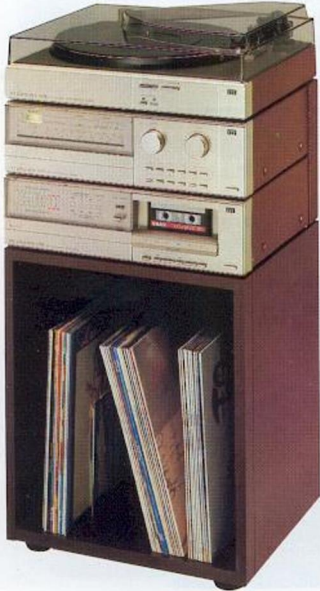

## Rack HiFi 90/2

○ Staubgeschützte Unterbringung von Compact-Cassetten und Schallplatten hinter Glastür

- Ausführungen: braun oder nußbaumfarbig
- Maße (ohne Geräte): ca. 40 x 56 x 34 cm

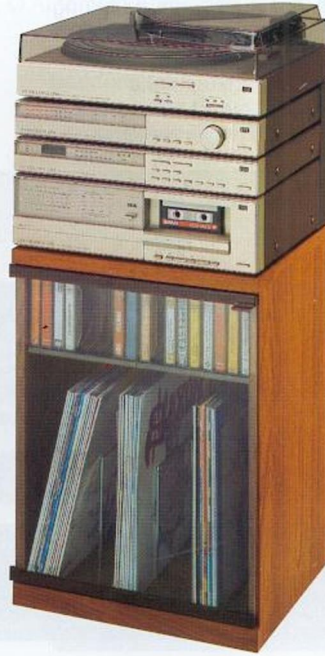

## Rack T 20

Die ideale Platzierung für die ITT Exclusive-Line mit Casseiver und Plattenspieler. Oder für das ITT Stereo Compact System ST 20.

- Schallplatten-Fach mit verchromten Stützbügeln
- Einsatz für Compact-Cassetten
- Ausführungen: nußbaumfarbig oder mooreichefarbig
- Maße (ohne Geräte): ca. 44 x 71 x 37 cm

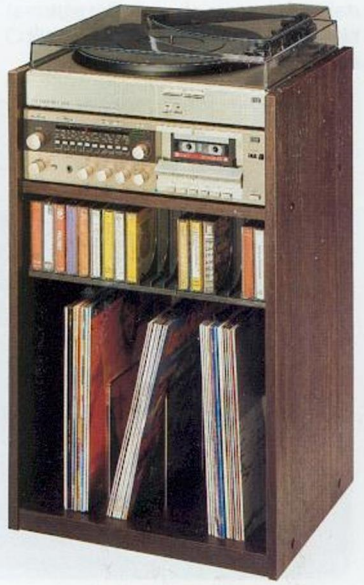

## Sideboard HiFi 90

Hier ist alles unter Dach und Fach. Komplett mit dem Zubehör, den Compact-Cassetten und der Schallplatten-Sammlung. Das ITT Sideboard HiFi 90 kann die ITT Exclusive-Line mit Receiver oder mit separatem Tuner und Verstärker aufnehmen.

- 2 Schubkästen für ca. 50 Compact-Cassetten
- Hinter der Tür 2 Schubfächer für Zubehör etc.
- Schallplatten-Fächer mit verchromten Stützbügeln
- Ausführung: nußbaumfarbig
- Maße (ohne Geräte): ca. 120 x 61 x 34 cm



## Rack HiFi 90/3

Hier präsentiert sich die gesamte ITT Exclusive-Line dezent hinter Glas. Sowohl die Alternative mit Receiver als auch die Kombination mit separatem Tuner und Verstärker.

- Schallplatten-Fach mit verchromten Stützbügeln
- Einsatz für Compact-Cassetten
- Ausführung: mooreichefarbig
- Maße: ca. 44 x 107 x 41 cm

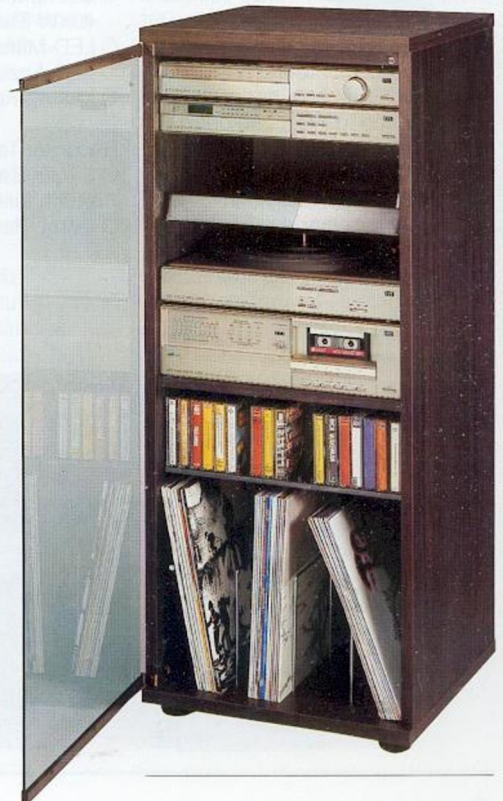

# HiFi-Center HC 9071

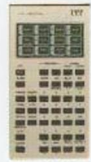

Eine Platte auflegen, eine Cassette einschieben und Platz nehmen. Das ist Fernbedienungskomfort, wie ihn nur ITT bieten kann. Alle wichtigen Funktionen lassen sich

bei diesem HiFi-Center bequem vom Sessel aus bedienen. Sie können den Plattenspieler starten und anhalten. Sie können eine Aufnahme auf Cassette machen und dabei sogar weich ein- und ausblenden. Sie können unter 11 Festsendern wählen. Und Sie können

jederzeit Klang, Lautstärke und Balance verändern. Alles von da, wo man die Wiedergabe am besten beurteilen kann. Alles bequem vom Sessel aus.

- Verstärker-Teil:**
- 2 x 75 Watt Musikleistung (2 x 48 W Sinus)
  - Klirrfaktor 0,13%
  - DLPF-Rauschunterdrückung
- Tuner-Teil:**
- 3 Empfangsbereiche (UKW-Stereo, MW und LW)
  - 11 UKW-Festsender-Speicher

- FM-Empfindlichkeit: 0,6  $\mu$ V
- ASL-Funktion (Automatic Stereo Level)

- Recorder-Teil:**
- Automatische und manuelle Aufnahme-Aussteuerung
  - Ein-/Ausblend-Einrichtung
  - Dolby-Rauschunterdrückung\*

- Plattenspieler:**
- Vollautomatisches Direct-Drive-Laufwerk
  - ULM-Tonabnehmer-System



**DOLBY SYSTEM**®



## Die ITT Stereotheke ist ein echter Maßanzug für das ITT HiFi-Center HC 9071:

Eine optisch ansprechende Alternative zum üblichen HiFi-Turmbau. Exakt auf die Maße dieses HiFi-Centers zugeschnitten (nämlich genau 780 x 730 x 396 mm groß). Mit reichlich Platz für Ihre Schallplattensammlung, die staubgeschützt hinter zwei Türen untergebracht sind. Mit einer großzügig dimensionierten Ablage für bis zu 34 Compact-Cassetten. Und mit einer eleganten Abdeckung, unter der alle Knöpfe und Tasten dezent dem Blick entzogen werden.

\*Eingetragenes Warenzeichen. Verwendung unter Lizenz von Dolby Laboratories Inc.



# Stereo Compact System ST 20

ST 20 ist die Formel für eine neue Art von Stereoanlage. Plattenspieler, Cassetten-Deck, Tuner und Verstärker in einer kompakten Einheit, die nahezu überall ihren Platz finden kann. 2 x 32 Watt Musikleistung aus einem Paket, vollgepackt mit all der Technik, die eine hervorragende Musikwiedergabe ausmacht. Problemlos anzuschließen. Einfach zu bedienen. Überzeugend in Preis und Leistung. Und komplett mit zwei kompakten 2-Weg-Baßreflex-Lautsprecherboxen.

- Verstärker-Teil:**
- 2 x 32 Watt Musikleistung (2 x 22 W Sinus)
  - Loudness-Funktion
- Tuner-Teil:**
- 3 Empfangsbereiche (UKW-Stereo, MW und LW)
  - LED-Mittenabstimmung
  - LED-Anzeige der Senderstärke
  - Muting-Funktion

- Recorder-Teil:**
- 3-fach Bandsorten-Umschaltung (auch für Reineisen-Bänder)
  - Dolby-Rauschunterdrückung\*

- Plattenspieler:**
- Halbautomatisches Belt-Drive-Laufwerk (Riemenantrieb)
  - Magnet-Tonabnehmer-System
  - Eject-Schalter zur jederzeitigen Tonarm-Rückführung

## ITT HiFi-Rack T 20:

Auf den Millimeter passend zum ITT Stereo Compact System ST 20. Mit genügend Platz für Ihre Schallplatten-Sammlung und die Compact-Cassetten.

- Nußbaum- oder mooreichefarbig
- Maße: ca. 44 x 71 x 37 cm



\*Eingetragenes Warenzeichen. Verwendung unter Lizenz von Dolby Laboratories Inc.



## ITT Compact-Lautsprecherboxen BT 20:

Sie gehören serienmäßig zum ITT Stereo Compact System ST 20 und sind in Technik und Design optimal auf diese Anlage abgestimmt.

- Belastbarkeit 25/40 Watt (Nenn-/Musikleistung)
- Übertragungsbereich: 65-20 000 Hz
- Bronzefarbig
- Maße: 172 x 239 x 160 mm

## Music Center MC 12

MC 12 ist der Begriff für Musik-hören ohne Ballast. Problemlos. Kompakt. Vollständig ausgestattet. Eine 24-Watt-Stereoanlage zum Radiohören, zum Plattenspielen und für die Compact-Cassetten. Alles unter einer Haube, passend für die Schrankwand und komplett mit Boxen.

Und wenn Sie glauben, für den Preis könne man ja nicht allzu viel erwarten, dann beachten Sie bitte, daß der Recorder auch Reineisen-Cassetten »vertragen« kann, daß der Plattenspieler ein Automatik-Laufwerk hat und daß der Tuner eine LED-Abstimmanzeige vorweisen kann.

- 2 x 12 Watt Musikleistung
- 3 Empfangsbereiche (UKW-Stereo, MW und LW)

**Boxen M 1-20:**  
(serienmäßig)  
Maße: 200 x  
300 x  
140 mm



- LED-Senderabstimmung
- Automatik-Recorder:
  - automatische Aussteuerung
  - automatische Abschaltung bei Bandende
  - Cue- und Review
  - 3fach Bandsorten-Umschaltung (auch für Reineisenbänder)
- Ablagefach für 4 Cassetten
- Automatik-Plattenspieler
- 2 Lautsprecherboxen



## Music Center MC 25

Die 50-Watt-Stereoanlage mit allen technischen Merkmalen, auf die es ankommt. Problemlos, was die Bedienung betrifft. Komplett mit zwei Lautsprecherboxen. Anschlußfertig zum gleich loslegen.

- 2 x 25 Watt Musikleistung
- 3 Empfangsbereiche (UKW-Stereo, MW und LW)
- Automatik-Recorder:
  - automatische Aussteuerung
  - automatische Abschaltung bei Bandende
  - automatische Bandsorten-Umschaltung (Ferro-Chrom)
- Halbautomatischer Plattenspieler
- 2 Lautsprecherboxen serienmäßig



**Boxen LS 25:**  
(serienmäßig)  
○ Belastbarkeit: 15/25 Watt (Nenn-/Musikleistung)  
○ Übertragungsbereich: 48-16 000 Hz  
○ Maße: 250 x 360 x 140 mm



## Klein, aber fein.



## Mini-Casseiver MTT 20

MTT 20 von ITT ist ein Beispiel für aktuelles, edles Design mit zeitgemäßem technischen Innenleben. Klasse statt Masse. Das bewußte Gegenstück zur aufdringlichen HiFi-Technik im Vorzeig-Format. Ein HiFi-Wohnobjekt, das sich dekorativ in jede Wohnraum-Gestaltung eingliedern läßt.

- 2 x 32 Watt Musikleistung (2 x 20 W Sinus)
- 3 Empfangsbereiche (UKW-Stereo, MW und LW)
- LED-Abstimm-Anzeige
- Muting- und Loudness-Funktion
- Recorder-Teil mit 3fach Bandsorten-Umschaltung (auch für Reineisen-Bänder)
- Dolby-Rauschunterdrückung\*

**ITT Boxen C 1-35:**  
Belastbarkeit  
25/35 Watt.  
2-Weg-System.  
Nußbaumfarbig  
oder anthrazit.  
Maße:  
160 x 260 x 153 mm



**ITT Plattenspieler MRP 20:**  
Die perfekte Ergänzung zum ITT Mini-Casseiver MTT 20.  
○ Halbautomatisches Belt-Drive-Laufwerk (Riemenantrieb)  
○ Magnet-Tonabnehmer-System (Audio Technica AT 3400)  
○ Auto-Cut-Einrichtung zur jederzeitigen Tonarm-Rückführung

\*Eingetragenes Warenzeichen. Verwendung unter Lizenz von Dolby Laboratories Inc.

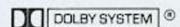



# ITT Lautsprecherboxen sind das Ergebnis von über 50 Jahren Erfahrung

Entwicklung und Konstruktion von Lautsprecherboxen ist eine Sache für Spezialisten. Eine Aufgabe, bei der Physiker, Akustiker und Ingenieure eng zusammenarbeiten müssen. Das Ziel ist die originalgetreue Wiedergabe von Musik in einem normalen Wohnraum. Die Schwierigkeiten sind vielfältig und deren Überwindung führt zu verschiedenen technischen Prinzipien beim Bau von HiFi-Lautsprecherboxen.

In den Lautsprecherboxen von ITT kommen über 50 Jahre Erfahrung im Bau von Schallwandler-Systemen zum Tragen. Bei ihrer Entwicklung werden modernste Methoden eingesetzt. Zum Beispiel ein spezielles Computer-Programm, mit dem die optimale Dimensionierung von Baßreflex-Boxen berechnet wird. Denn die Führung des Schallreflexes, die verwendeten Schallwandler und die Baugröße müssen in einem physikalisch ausgeglichenen Verhältnis zueinander stehen, um hohe Belastbarkeit und hervorragende Klangeigenschaften zu erreichen.

## Lautsprecherboxen mit Reflex-Woofer gehören zur Spitzenklasse:

Bei diesem quasi geschlossenen Baßreflex-Prinzip erzeugt die Membranbewegung des Tieftöners im Inneren der Box ein kontrolliert schwingendes Luftvolumen, über welches eine zusätzliche, abgestimmte Reflex-Membrane angetrieben wird.

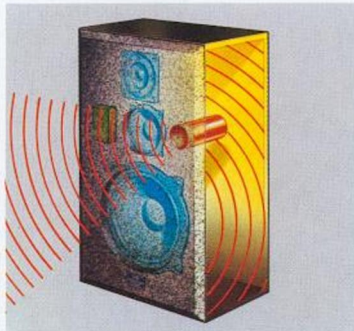

## Viele HiFi-Liebhaber schwören auf Baßreflex:

Beim Baßreflex-Prinzip wird der vom Tieftöner nach hinten abgegebene Schall durch eine exakt abgestimmte Reflexöffnung

phasenkorrekt nach vorne abgestrahlt. In Verbindung mit einem besonders soliden, resonanzarmen Gehäuse führt dieses Konstruktionsprinzip zu einem ausgeglichenen Klangeindruck, der vor allem auch im Tiefbaß-Bereich die nötige Fülle hat.

## Das Acoustic Suspension Prinzip ist die am weitesten verbreitete Bauart:

Lautsprecherboxen nach diesem Konstruktionsprinzip werden auch einfach als »geschlossene« Boxen bezeichnet. Hier schwingen alle eingesetzten Lautsprecher in einem akustisch gedämpften und absolut luftdicht abgeschlossenen Gehäuse.

## Wieviel »Watt« eine Lautsprecherbox vertragen muß:

Die Musikbelastbarkeit gibt an, welche Verstärkerleistung eine Box kurzfristig verkraften kann, ohne Schaden zu nehmen. Sie sollte mindestens der Musikleistung des verwendeten Verstärkers entsprechen. Mit der Nennleistung ist die Dauerbelastung gemeint, die

eine Box bei ununterbrochenem 300stündigen Intervallbetrieb verkraften kann. Auch sie sollte nicht kleiner sein, als die Nennleistung (Sinus), die der Verstärker abgeben kann.

## Was man über 2-Weg- und 3-Weg-Boxen sagen kann:

Grundsätzlich ist die Anzahl der eingesetzten Lautsprecher kein Hinweis auf den Klang einer Box. Der Schlüssel liegt vielmehr in der sorgfältigen Abstimmung, das heißt im nahtlosen Übergang zwischen den Übertragungsbereichen der einzelnen Lautsprecher. Ob dies optimal gelungen ist, können Sie letztlich nur selbst beurteilen. In einem Hörtest bei Ihrem Fachhändler.

## Was Ihnen der Begriff »Kalotten-Hochtöner« sagt:

Durch die Verwendung von Kalotten-Hochtönern wird gewissermaßen eine »Weitwinkel-Abstrahlung« des für den Stereo-Klangeindruck entscheidenden Hochton-Bereiches erreicht.

## Lautsprecherboxen HYPERION A 2 NEU

Die Serie HYPERION A 2 von ITT steht für Lautsprecherboxen der Sonderklasse. Entwickelt für HiFi-Puristen, die wissen, daß es außergewöhnlicher technischer Lösungen bedarf, um einen außergewöhnlichen Klang zu verwirklichen. Bestehen Sie auf einer Hörprobe bei Ihrem Fachhändler. HYPERION A 2 von ITT kann sich mit den Besten in ihrer Klasse messen.

### Das Reflex-Woofer-System ist ein technischer Leckerbissen:

Der weich aufgehängte Tieftöner ist mit einer Polypropylen-Membran ausgestattet. Ein Material, das durch seine extreme Steifigkeit bei geringer Masse zu hoher Impulsfestigkeit und hervorragendem Einschwingverhalten beiträgt. Er ist über das Luftvolumen im Boxeninneren an eine zusätzliche Reflex-Membran angekoppelt, die den Tieftonbereich nach unten abrundet und dem Klangbild eine außergewöhnliche Fülle verleiht.

### Eine Elektronik zum Schutz des Hoch- und Mitteltöners:

Sie sorgt dafür, daß Sie ganz unbesorgt auch höhere Lautstärkepegel fahren können, ohne diese beiden besonders empfindlichen Schallwandler zu gefährden.

### A 2-150:

- Belastbarkeit: 100/150 Watt (Nenn-/Musikleistung)
- 3-Weg-System mit zusätzlichem Reflex-Woofer
- Übertragungsbereich: 25–22 000 Hz
- Impedanz: 8 Ohm
- Kalotten-Hochtöner

- Unterschiedliche Ausführungen für linke und rechte Aufstellung
- Schallwand um 10° geneigt
- Maße: 390 x 630 x 320 mm

- Übertragungsbereich: 28–22 000 Hz
- Impedanz: 8 Ohm
- Kalotten-Hochtöner

### A 2-120:

- Belastbarkeit: 80/120 Watt (Nenn-/Musikleistung)
- 3-Weg-System mit zusätzlichem Reflex-Woofer

- Unterschiedliche Ausführung für linke und rechte Aufstellung
- Schallwand um 10° geneigt
- Maße: 340 x 550 x 280 mm



# Lautsprecherboxen Serie C 3 NEU

Über diese Lautsprecherboxen gibt es einiges zu sagen, was Sie in dieser Preisklasse kaum erwarten würden. Denn die neue Serie C 3 von ITT verbindet ein außergewöhnlich gutes Verhältnis zwischen Preis und Leistung mit allen technischen Merkmalen, die sich in hervorragender Musikwiedergabe bemerkbar machen.

## Hochbelastbare 3-Weg-Systeme:

Die Verwendung temperaturstabiler Materialien und Verbindungen sorgt dafür, daß diese Lautsprecherboxen auch extrem hohe Impulsspitzen (Überbelastungen) klaglos schlucken können. Die drei eingesetzten Lautsprecher werden über eine neu entwickelte Frequenzweiche angesteuert, die mit speziell ausgesuchten Bauteilen erster Ordnung ausgestattet ist. Das Ergebnis ist ein Klang mit vernachlässigbar geringem Klirrgrad.

## Umfangreiche Ausstattung:

Die Frontabdeckung weist eine Bespannung aus hauchdünnem, akustisch hochdurchlässigem Stretch-Material auf. Sie ist abnehmbar und gibt den Blick frei auf drei optisch hervorragend präsentierte Lautsprecher.

### C 3-80:

- Belastbarkeit: 50/80 Watt (Nenn-/Musikleistung)
- 3-Weg-System
- Übertragungsbereich: 45–25 000 Hz
- Impedanz: 8 Ohm
- Maße: 260 x 420 x 205 mm

### C 3-100:

- Belastbarkeit: 70/100 Watt (Nenn-/Musikleistung)
- 3-Weg-System
- Übertragungsbereich: 40–25 000 Hz
- Impedanz: 8 Ohm
- Maße: 300 x 500 x 230 mm

### C 3-60:

- Belastbarkeit: 30/60 Watt (Nenn-/Musikleistung)
- 3-Weg-System
- Übertragungsbereich: 48–22 000 Hz
- Impedanz: 8 Ohm
- Maße: 225 x 350 x 194 mm



# Lautsprecherboxen Serie C 2

Hier heißt es ganz einfach hinzuhören und aufhorchen. Hinhören, weil diese kompakten Lautsprecherboxen ein Klangbild vorweisen können, das Sie schon vom ersten Ton an überzeugen wird. Und aufhorchen, weil so viel Klang und so viel Ausstattung eigentlich viel mehr kosten müßte, als das Preisschild der Serie C 2 von ITT ausweist.

## Viel Klang für wenig Geld:

Die ITT Compact-Boxen der Serie C 2 sind genau das Richtige für Leute, die auf ein gutes Preis-/Leistungsverhältnis Wert legen. Und für HiFi-Kenner, die genau wissen, worauf es ankommt, wenn man möglichst viel Klang für möglichst wenig Geld haben will. Es handelt sich hier um Lautsprecherboxen in geschlossener Bauweise mit 3-Weg-Systemen, die unter Wohnraumbedingungen abgestimmt sind. Die besonders kompakte Regalbox C 2-40 hat ein 2-Weg-System.

## Umfassende Ausstattung in drei Gehäuse-Ausführungen:

Die abnehmbare Frontblende ist mit einer hauchdünnen, akustisch neutralen Stretch-Bespannung versehen. Sie können zwischen einer nußbaumfarbenen, einer eichfarbenen und einer anthrazit/braunen Ausführung wählen.

### C 2-40:

- Belastbarkeit: 25/40 Watt (Nenn-/Musikleistung)
- 2-Weg-System

- Übertragungsbereich: 66–20 000 Hz
- Impedanz: 4–8 Ohm
- Maße: 200 x 300 x 150 mm

### C 2-60:

- Belastbarkeit: 30/60 Watt (Nenn-/Musikleistung)
- 3-Weg-System
- Übertragungsbereich: 49–22 000 Hz
- Impedanz: 4–8 Ohm
- Maße: 225 x 350 x 190 mm

### C 2-80:

- Belastbarkeit: 50/80 Watt (Nenn-/Musikleistung)
- 3-Weg-System
- Übertragungsbereich: 46–25 000 Hz
- Impedanz: 4–8 Ohm
- Maße: 260 x 420 x 205 mm

### C 2-100:

- Belastbarkeit: 80/100 Watt (Nenn-/Musikleistung)
- 3-Weg-System
- Übertragungsbereich: 40–25 000 Hz
- Impedanz: 4–8 Ohm
- Maße: 300 x 500 x 230 mm



## Licht-Klangstrahler KLS 1-70



- Belastbarkeit: 50/70 Watt (Nenn-/Musikleistung)
- 2-Weg-Baßreflex-System
- Impedanz: 8 Ohm
- 2 Reflektoren für indirektes Licht (je max. 60 Watt)
- Maße: 162 x 560 x 162 mm



## Kugelstrahler K 3-70 NEU

Für viele Gelegenheiten die ideale Lösung. Von der Decke oder Wand hängend nehmen sie so gut wie keinen Platz weg und bleiben optisch unauffällig im Hintergrund. Das komplette Befestigungsmaterial liegt bei. Auf einem Sideboard stehend wirken sie besonders dekorativ. Der Standfuß dafür wird ebenfalls mitgeliefert. Die ITT Kugelstrahler K 3-70 sind eine bemerkenswerte Alternative für HiFi-Liebhaber mit Sinn für das Außergewöhnliche. Und ganz einfach die perfekte Lösung für alle Platzprobleme.

Für einen transparenten Rundum-Klang sorgen zwei eingebaute 2-Weg-Systeme mit Kalotten-Hochtönern. Sie schwingen in einem Gehäuse aus zwei homogen miteinander verbundenen Polyurethan-Halbschalen.

- Belastbarkeit: 50/70 Watt (Nenn-/Musikleistung)
- Zwei 2-Weg-Systeme (= 4 Lautsprecher)
- 2 Kalotten-Hochtöner
- Übertragungsbereich: 50-25 000 Hz
- Impedanz: 8 Ohm
- Durchmesser 254 mm



## Lautsprecherboxen Serie BR 2

Die Serie BR 2 von ITT wurde nach dem Baßreflex-Prinzip konstruiert. Das Tiefton-System schwingt in einem akustisch exakt bemessenen Raum, dessen ins Boxeninnere abgegebener Schalldruck über eine Reflexöffnung nach vorne austritt und für die Klangbildung genutzt wird. Besonders im Tiefbaß-Bereich zeigt sich dabei eine intensive, kräftige Musikwiedergabe.

- BR 2-70:**
- Belastbarkeit: 45/70 Watt (Nenn-/Musikleistung)
  - 3-Weg-Baßreflex-System
  - Übertragungsbereich: 39-25 000 Hz
  - Impedanz: 8 Ohm
  - Maße: 225 x 350 x 190 mm

- BR 2-100:**
- Belastbarkeit: 60/100 Watt (Nenn-/Musikleistung)
  - 3-Weg-Baßreflex-System

- Übertragungsbereich: 39-25 000 Hz
- Impedanz: 8 Ohm
- Maße: 265 x 420 x 205 mm

- BR 2-120:**
- Belastbarkeit: 80/120 Watt (Nenn-/Musikleistung)
  - 3-Weg-Baßreflex-System
  - Übertragungsbereich: 35-25 000 Hz
  - Impedanz: 8 Ohm
  - Maße: 310 x 480 x 230 mm

## BR 1-80

Die Zeitschrift »Stereo« schrieb: »Die kleine Zweiwegbox arbeitet nach dem Baßreflex-Prinzip, dem sie unter anderem den mit Abstand kräftigsten und auch gut konturierten Baß ihrer Gruppe verdankt. Erfreulich ist dabei, daß auch die Höhen gut in Erscheinung treten, weshalb ihr in diesem Vergleich ein transparentes, klares und helles Klangbild bescheinigt wurde.«

- Belastbarkeit: 60/80 Watt (Nenn-/Musikleistung)
- 2-Weg-Baßreflex-System
- Übertragungsbereich: 45-25 000 Hz
- Impedanz: 4 Ohm
- Maße: 265 x 420 x 190 mm



# Farbfernsehgeräte für Stereoton

	Stereo Color 3164 Oscar	Stereo Color 3364 Oscar	Stereo Color 3464 Oscar	Stereo Color 3474 Oscar
Abbildung, Seite	12	13	13	11
Geräteart	Portable mit abnehm. Boxen	Tischgerät	Tischgerät	Tischgerät
Bildröhrendiagonale	37 cm	51 cm	56 cm	56 cm
Betriebsspannung	220 V~, 50 Hz	220 V~, 50 Hz	220 V~, 50 Hz	220 V~, 50 Hz
Mittlerer Energieverbrauch Wh	60 Wh	60 Wh	90 Wh	100 Wh
Stereo/Zweikanalton-Empfang	●	●	●	●
Quarz-Kabelfernsehtuner (Oscar)	●	●	●	●
Programm-Speicherplätze	16 VHF/UHF	16 VHF/UHF	16 VHF/UHF	16 VHF/UHF
Infrarot-Fernbedienung	●	●	●	●
Direkt-Kanalwahl	99 Kanäle	99 Kanäle	99 Kanäle	99 Kanäle
Bildschirm-Einblendung	Programm- u. Kanalziffern	Programm- u. Kanalziffern	Programm- u. Kanalziffern	Programm- u. Kanalziffern
Feinabstimmung	●	●	●	●
Memory	●	●	●	●
Stand-by-Betrieb	●	●	●	●
»Ideal-Farbbild«-Einrichtung	●	●	●	●
Klang-Einsteller	Bässe, Höhen, Balance	Bässe, Höhen, Balance	Bässe, Höhen, Balance	Bässe, Höhen, Balance
»HyperSonic«-System	●	●	●	●
Ton-Ausgangsleistung (Stereo-Musikleistung)	15 W	15 W	30 W	30 W
Lautsprecher	Getr. Baßreflex-Boxen; 10 cm ø je Box	Breitband-Lautspr.-Systeme; 8 cm ø je System	Breitband-Lautspr.-Systeme; 8 cm ø je System	Bass-Dynamic-Systeme; 8 cm ø je System
Anschlüsse für				
TB-Aufnahme	●	●	●	●
Kopfhörer	1. Tonkanal/Stereo	1. Tonkanal/Stereo	1. Tonkanal/Stereo	1. Tonkanal/Stereo
Kopfhörer	2. Tonkanal	2. Tonkanal	2. Tonkanal	2. Tonkanal
Lautsprecher (4 Ohm)	R+L	R+L	R+L	R+L
Video-Recorder	AV-/Antennenbuchse	AV-/Antennenbuchse	AV-/Antennenbuchse	AV-/Antennenbuchse
VCR-Fernsteuerung	-	-	-	-
Gehäusefarbe	silber	nußbaum; braun/silber	nußbaum; braun/silber	nußbaum/braun; braun/silber
Abmessungen (B x H x T)	44 x 31 x 36 cm (Box: 12 x 31 x 21 cm)	65,4 x 42,1 x 46,6 cm	69,8 x 45,5 x 42,5 cm	69,8 x 45,5 x 42,5 cm
Gewicht	ca. 13 kg (mit Boxen)	ca. 29 kg	ca. 33 kg	ca. 33 kg
Empfohlenes Zubehör	-	Drehfußgestell 13	Drehfußgestell 13	Drehfußgestell 13
PAL/Secam-Variante (CCIR)	-	●	●	●

	Stereo Color 3493 HiFi Oscar	Stereo Color 3764 Oscar	Stereo Color 3774 Oscar	Stereo Color 5774 Oscar	Stereo Color 3793 HiFi Oscar
Abbildung, Seite	11	12	10	11	10
Geräteart	Tischgerät	Tischgerät	Tischgerät	Tischgerät	Tischgerät
Bildröhrendiagonale	56 cm	67 cm	67 cm	67 cm	67 cm
Betriebsspannung	220 V~, 50 Hz	220 V~, 50 Hz	220 V~, 50 Hz	220 V~, 50 Hz	220 V~, 50 Hz
Mittlerer Energieverbrauch Wh	100 Wh	95 Wh	105 Wh	105 Wh	105 Wh
Stereo/Zweikanalton-Empfang	●	●	●	●	●
Quarz-Kabelfernsehtuner (Oscar)	●	●	●	●	●
Programm-Speicherplätze	32 VHF/UHF	16 VHF/UHF	16 VHF/UHF	16 VHF/UHF	32 VHF/UHF
Infrarot-Fernbedienung	●	●	●	●	●
Direkt-Kanalwahl	99 Kanäle	99 Kanäle	99 Kanäle	99 Kanäle	99 Kanäle
Bildschirm-Einblendung	Programm- u. Kanalziffern	Programm- u. Kanalziffern	Programm- u. Kanalziffern	Programm- u. Kanalziffern	Programm- u. Kanalziffern
Feinabstimmung	●	●	●	●	●
Memory	●	●	●	●	●
Stand-by-Betrieb	●	●	●	●	●
»Ideal-Farbbild«-Einrichtung	●	●	●	●	●
Klang-Einsteller	Bässe, Höhen, Balance	Bässe, Höhen, Balance	Bässe, Höhen, Balance	Bässe, Höhen, Balance	Bässe, Höhen, Balance
»HyperSonic«-System	●	●	●	●	●
Ton-Ausgangsleistung (Stereo-Musikleistung)	30 W	30 W	30 W	30 W	30 W
Lautsprecher	3-Wege-Baßreflex-Systeme; 13 cm ø + 7,7 x 12,8 cm ø je System	Breitband-Lautspr.-Systeme; 8 cm ø je System	Bass-Dynamic-Systeme; 8 cm ø je System	Bass-Dynamic-Systeme; 8 cm ø je System	3-Wege-Baßreflex-Systeme; 13 cm ø + 7,7 x 12,8 cm ø + 7,9 cm ø je System
Anschlüsse für					
TB-Aufnahme	●	●	●	●	●
Kopfhörer	1. Tonkanal/Stereo	1. Tonkanal/Stereo	1. Tonkanal/Stereo	1. Tonkanal/Stereo	1. Tonkanal/Stereo
Kopfhörer	2. Tonkanal	2. Tonkanal	2. Tonkanal	2. Tonkanal	2. Tonkanal
Lautsprecher (4 Ohm)	R+L	R+L	R+L	R+L	R+L
Video-Recorder	AV-/Antennenbuchse	AV-/Antennenbuchse	AV-/Antennenbuchse	AV-/Antennenbuchse	AV-/Antennenbuchse
VCR-Fernsteuerung	●	-	-	-	●
Gehäusefarbe	nußbaum/braun; braun/silber	nußbaum; braun/silber	nußbaum/braun; braun/silber	nußbaum/braun; braun/silber	nußbaum/braun; braun/silber
Abmessungen (B x H x T)	69,8 x 45,5 x 42,5 cm	78,1 x 51,9 x 46 cm	78,1 x 51,9 x 46 cm	78,1 x 51,9 x 46 cm	78,1 x 51,9 x 46 cm
Gewicht	ca. 33 kg	ca. 40 kg	ca. 40 kg	ca. 40 kg	ca. 40 kg
Empfohlenes Zubehör	Drehfußgestell 13	Drehfußgestell 14; Video Console 582 HiFi	Drehfußgestell 14; Video Console 582 HiFi	Drehfußgestell 14; Video Console 582 HiFi	Drehfußgestell 14; Video Console 582 HiFi
Videotext-Variante	-	-	●	-	●
PAL/Secam-Variante (CCIR)	-	●	●	-	-

# Farbfernsehgeräte

	Ideal Color 3103 Oscar	Ideal Color 3123 Oscar	Ideal Color 3204 Oscar	Ideal Color 3224 Oscar	Ideal Color 3304 Oscar	Ideal Color 3324 Oscar
Abbildung, Seite	20	20	20	20	19	17
Geräteart	Portable	Portable	Portable	Portable	Tischgerät	Tischgerät
Bildröhrendiagonale	37 cm	37 cm	42 cm	42 cm	51 cm	51 cm
Betriebsspannung	220 V~, 50 Hz	220 V~, 50 Hz	220 V~, 50 Hz	220 V~, 50 Hz	220 V~, 50 Hz	220 V~, 50 Hz
Mittlerer Energieverbrauch Wh	45 Wh	55 Wh	45 Wh	55 Wh	50 Wh	55 Wh
Kabelfernsehtuner (Oscar)	●	●	●	●	●	●
Programm-Speicherplätze	8 VHF/UHF	16 VHF/UHF	8 VHF/UHF	16 VHF/UHF	8 VHF/UHF	16 VHF/UHF
Infrarot-Fernbedienung	-	●	-	●	-	●
Elektrischer Sendersuchlauf	-	●	-	●	-	●
Programm-Leuchtanzeige	●	LED-Display	●	LED-Display	●	LED-Display
Abstimmautomatik	AFC	AFC	AFC	AFC	AFC	AFC
Programmierbare Feinabstimmung	-	●	-	●	-	●
Stand-by-Betrieb	-	●	-	●	-	●
»Ideal-Farbbild«-Einrichtung	-	●	-	●	-	●
Quick-Taste (Ton »Aus«)	-	●	-	●	-	●
Klang-Einsteller	-	stufenlos	-	stufenlos	-	stufenlos
Ton-Ausgangsleistung (Musikleistung)	3 W	3 W	3 W	3 W	3 W	3 W
Lautsprecher	6 x 10 cm	6 x 10 cm	6 x 10 cm	6 x 10 cm	10 x 15 cm	10 x 15 cm
Anschlüsse für						
TB-Aufnahme	-	●	-	●	-	●
Kopfhörer	-	●	-	●	●	●
Video-Recorder	Antennenbuchse	Antennenbuchse	Antennenbuchse	Antennenbuchse	Antennenbuchse	Antennenbuchse
Gehäusefarbe	braun/silber	braun/silber	braun/silber	braun/silber	nußbaum/braun; braun/silber	nußbaum/braun; braun/silber
Abmessungen (B x H x T)	44 x 32 x 37 cm	44 x 32 x 37 cm	48,5 x 35 x 40 cm	48,5 x 35 x 40 cm	59,1 x 42,2 x 48,5 cm	59,1 x 42,2 x 48,5 cm
Gewicht	ca. 12 kg	ca. 12 kg	ca. 15 kg	ca. 15 kg	ca. 25 kg	ca. 25 kg
Empfohlenes Zubehör	12/24 V-Batterie-Konverter	12/24 V-Batterie-Konverter	12/24 V-Batterie-Konverter	12/24 V-Batterie-Konverter	Drehfußgestell 13	Drehfußgestell 13
PAL/Secam-Variante (CCIR)	●	●	●	●	●	●

	Ideal Color 3414 Oscar	Ideal Color 3433/3434 Oscar	Ideal Color 3714 Oscar	Ideal Color 3733/3734 Oscar	Ideal Color 5733 Oscar	Ideal Color 3660 A BVT 02/V 24
Abbildung, Seite	19	17	18	17/16	16	18
Geräteart	Tischgerät	Tischgerät	Tischgerät	Tischgerät	Tischgerät	Tischgerät
Bildröhrendiagonale	56 cm	56 cm	67 cm	67 cm	67 cm	67 cm
Betriebsspannung	220 V~, 50 Hz	220 V~, 50 Hz	220 V~, 50 Hz	220 V~, 50 Hz	220 V~, 50 Hz	220 V~, 50 Hz
Mittlerer Energieverbrauch Wh	80 Wh	85 Wh	85 Wh	90/85 Wh	90 Wh	120 Wh
Kabelfernsehtuner (Oscar)	●	●	●	●	●	●
Programm-Speicherplätze	16 VHF/UHF	16 VHF/UHF	16 VHF/UHF	16 VHF/UHF	16 VHF/UHF	16 VHF/UHF
Infrarot-Fernbedienung	-	●	-	●	●	●
Elektrischer Sendersuchlauf	-	●	-	●	●	●
Programm-Leuchtanzeige	●	LED-Display	●	LED-Display	LED-Display	LED-Display
Abstimmautomatik	AFC	AFC	AFC	AFC	AFC	AFC
Programmierbare Feinabstimmung	-	●	-	●	●	●
Stand-by-Betrieb	-	●	-	●	●	●
»Ideal-Farbbild«-Einrichtung	-	●	-	●	●	●
Quick-Taste (Ton »Aus«)	-	-	-	-	-	●
Klang-Einsteller	-	stufenlos	-	stufenlos	stufenlos	stufenlos
Ton-Ausgangsleistung (Musikleistung)	6 W	6 W	6 W	6 W	6 W	6 W
Lautsprecher	10 x 15 cm	10 x 15 cm	10 x 15 cm	10 x 15 cm	10 x 15 cm	13 x 18 cm
Anschlüsse für						
TB-Aufnahme	-	●	-	●	●	-
Kopfhörer	●	●	●	●	●	●
Video-Recorder	Antennenbuchse	AV-/Antennenbuchse	Antennenbuchse	AV-/Antennenbuchse	AV-/Antennenbuchse	Antennenbuchse
Gehäusefarbe	nußbaum/braun; braun/silber	nußbaum/braun; braun/silber	nußbaum/braun; braun/silber	nußbaum/braun; braun/silber	nußbaum/braun; braun/silber	braun/bronze
Abmessungen (B x H x T)	63,5 x 45,5 x 43,2 cm	63,5 x 45,5 x 43,2 cm	71,8 x 51,8 x 48 cm	71,8 x 51,8 x 48 cm	71,8 x 51,8 x 48 cm	77,7 x 51,5 x 46,5 cm
Gewicht	ca. 28 kg	ca. 28 kg	ca. 35 kg	ca. 35 kg	ca. 35 kg	ca. 36 kg
Empfohlenes Zubehör	Drehfußgestell 13	Drehfußgestell 13	Drehfußgestell 14	Drehfußgestell 14	Drehfußgestell 14	Drehfußgestell 14; Video Console 582 HiFi; BTX-Einrichtungen*
Videotext-Variante	-	●/-	-	●/-	-	ausgerüstet (u. BTX)
PAL/Secam-Variante (CCIR)	-	●/●	●	●/●	-	ausgerüstet

\* Kleintastatur KT 2003, Cassetten-Interface RPI 2000 u. Keyboard 2003 BT

# Video-Projektion

	<b>CineVision 200 S</b>
Abbildung, Seite	7
Projektionsschirm-Diagonale	200 cm
Projektionsröhrensystem	NOVABEAM
Betriebsspannung	220 V~, 50 Hz
Mittlerer Energieverbrauch Wh	105 Wh
Stereo/Zweikanalton-Empfang	●
Programm-Speicherplätze	32 VHF/UHF (Kabelfernsehtuner)
Infrarot-Fernbedienung	● (auch VCR)
Direkt-Kanalwahl	99 Kanäle
Bildschirm-Einblendung	Programm- und Kanalziffern
Feinabstimmung	●
Memory	●
Stand-by-Betrieb	●
»Ideal-Color«-Einrichtung	●

Klang-Einsteller	Bässe, Höhen, Balance
»HyperSonic«-System	●
Ton-Ausgangsleistung (Stereo-Musikleistung)	30 W
Lautsprecher	Integrierter Mono-Lautsprecher (13 cm ø)
Anschlüsse für	
TB-Aufnahme/Verstärker	●
Lautsprecher (4 Ohm)	R+L
Video-Recorder	AV-/Antennenbuchse
VCR-Fernsteuerung	●
Projektor-Gehäuseausführung	Edelholz furnier; Nußbaum natur, matt
Projektor-Abmessungen (B x H x T)	70 x 46 x 58 cm
Gewicht	Projektor ca. 54 kg; Schirm ca. 22 kg
Serienmäßiges Zubehör	kpl. mit Projektionsschirm, Standfüßen und Infrarot-Fernbedienung

# Stereo-TV-Tuner

	<b>TV 2466</b>
Abbildung, Seite	13
Programm-Speicherplätze	8 VHF/UHF (Kabelfernsehtuner)
VHF-Bereich I	45-105 MHz
VHF-Bereich III	105-283 MHz
UHF-Bereich IV/V	470-860 MHz
Abstimmautomatik	AFC
Anzeigen	
Abstimmung	LED
Stereokennung	LED
Zweitonenkennung	LED

Anschlüsse für	
Antennen-Eingang	Koaxial-Buchse (75 Ohm)
Antennen-Ausgang	Koaxial-Buchse (75 Ohm)
AV-Ausgang	DIN 45 482
TA/TB-Ausgang	DIN 41 524
1. Tonkanal/Stereo	Buchse für Klinenstecker (6,3 mm ø)
2. Tonkanal	Buchse für Klinenstecker (6,3 mm ø)
Betriebsspannung	220 V~, 50 Hz
Max. Energieverbrauch Wh	10 Wh
Abmessungen (B x H x T)/Gewicht	24 x 8,4 x 28 cm/ca. 3,5 kg
Gehäusefarbe	champagner

# TV-Kombination

	<b>TRC 5000 Color</b>
Abbildung, Seite	21
<b>Fernsehteil</b>	
Bildröhrendiagonale	12 cm-Farbbildröhre
Anzahl der Programme	6 VHF/UHF
Programm-Leuchtanzeige	●
Abstimmautomatik	AFC
<b>Radioteil</b>	
Wellenbereiche	UKW, MW, LW
Abstimmautomatik	AFC
Ton-Ausgangsleistung	3 W Musikleistung
Klang-Einsteller	stufenlos
Lautsprecher	12 cm ø
<b>Recorderteil</b>	
Geschw.-Schwankungen	≤ ± 0,3%
Übertragungsbereich	80-10 000 Hz
Automatische Aussteuerung	●
Cue/Review	●

Bandendabschaltung	Aufnahme/Wiedergabe
Eingebautes Mikrofon	●
<b>Uhrenteil</b>	
24-Std.-Quarz-Schaltuhr	Mit LCD-Anzeige
Einschaltautomatik	Fernseh-, Radio-, Recorderteil
Abschaltautomatik	32 Min. (Fernseh- und Radioteil)
Anschlüsse für	
Externes Mikrofon	●
Ohrhörer	●
AUX-Eingang	5pol. DIN-Buchse
Batterie	12 V-/15 Wh
Netzspannung (50 Hz)	220 V~/28 Wh
Batterien	10 Mono-Zellen
Gehäusefarbe	metallic/anthrazit
Abmessung (B x H x T)	42 x 13 x 32 cm
Gewicht	ca. 7,5 kg
Besonderheiten	LED-Kette für AM/FM-Abstimmung, Aufnahme/Wiedergabe und Batteriekontrolle
Empfohlenes Zubehör	Akku NC 3

# Schwarz/Weiß-Fernsehgeräte

	<b>Studio 3502</b>
Abbildung, Seite	21
Geräteart	Portable
Bildröhrendiagonale	31 cm (110°-Technik)
Betriebsspannung	220 V~, 50 Hz; 12 V Autobatterie
Max. Energieverbrauch Wh	ca. 50 Wh bei Netzbetrieb; ca. 25 Wh bei Batteriebetrieb
Programm-Speicherplätze	8 VHF/UHF
Ton-Ausgangsleistung (Musikleistung)	2 W
Lautsprecher	8 x 13 cm

Anschlüsse für	
TA	●
Ohrhörer	●
12 V Autobatterie	●
Gehäusefarbe	braun/bronze
Abmessungen (B x H x T)	43 x 29 x 26 cm
Gewicht	ca. 8,7 kg
Besonderheiten	Kurzhub-Programmtasten; VHF-Teleskop- und UHF-Ringantenne
Serienmäßiges Zubehör	Batterieanschlusskabel

	<b>Weltecho electronic 3551 M</b>
Abbildung, Seite	21
Geräteart	Tischgerät
Bildröhrendiagonale	61 cm
Betriebsspannung	220 V~, 50 Hz
Max. Energieverbrauch Wh	50 Wh
Programm-Speicherplätze	12 VHF/UHF
Programm-Leuchtanzeige	●
Klang-Einsteller	stufenlos

Ton-Ausgangsleistung (Musikleistung)	3 W
Frontlautsprecher	10 x 15 cm
Gehäusefarbe	nußbaum
Abmessungen (B x H x T)	72 x 48 x 41,5 cm
Gewicht	ca. 25 kg
Besonderheiten	Kurzhub-Programmtasten
Empfohlenes Zubehör	Drehfußgestell 14

# Video-Recorder

	Video Recorder 580 S Color	Video Recorder 582 Color	Video Recorder 581 Stereo
Abbildung, Seite	4	4	4
System	VIDEO 2000	VIDEO 2000	VIDEO 2000
Fernsehnorm	CCIR-PAL, 625 Zeilen	CCIR-PAL, 625 Zeilen	CCIR-PAL, 625 Zeilen
Maximale Aufnahmezeit	2 x 4 Stunden mit VCC 480	2 x 4 Stunden mit VCC 480	2 x 4 Stunden mit VCC 480
Programmierung mit eingebautem Timer	5 Speicherblöcke (je Speicherblock: Ein-/Ausschaltzeit, Tag, Programm). Vorwahlmöglichkeit innerhalb 16 Tagen	5 Speicherblöcke (je Speicherblock: Ein-/Ausschaltzeit, Tag, Programm). Vorwahlmöglichkeit innerhalb 16 Tagen	5 Speicherblöcke (je Speicherblock: Ein-/Ausschaltzeit, Tag, Programm). Vorwahlmöglichkeit innerhalb 16 Tagen
Ausstattungs-Merkmale	Standbild, Zeitlupe (1/2 Normalgeschwindigkeit), Zeitraffer/Bildsuchlauf (7fach vor-/5fach rückwärts), Mikroprozessor-Steuerlogik, DTF-Steuerung der Video-Köpfe	Standbild, Zeitlupe (1/2 Normalgeschwindigkeit), Zeitraffer/Bildsuchlauf (7fach vor-/5fach rückwärts), Mikroprozessor-Steuerlogik, DTF-Steuerung der Video-Köpfe	LED-Anzeige für Stereo-/Zweikanalton-Umschalter für Zweikanalton-Empfang (Kanal 1/Kanal 2), Standbild, Zeitlupe (1/2 Normalgeschwindigkeit), Zeitraffer/Bildsuchlauf (7fach vor-/5fach rückwärts), Mikroprozessor-Steuerlogik, DTF-Steuerung der Video-Köpfe
<b>Empfangsteil</b>			
Speicherkapazität	26 Programme	26 Programme	26 Programme
VHF-Band I	45,25– 85,25 MHz	45,25– 85,25 MHz	45,25– 85,25 MHz
VHF-Band III	163,25–224,25 MHz	163,25–224,25 MHz	163,25–224,25 MHz
UHF-Band IV/V	471,25–855,25 MHz	471,25–855,25 MHz	471,25–855,25 MHz
Wiedergabekanal	UHF-Kanal 37 (einstellb. zw. K31...K43)	UHF-Kanal 37 (einstellb. zw. K31...K43)	UHF-Kanal 37 (einstellb. zw. K31...K43)
<b>Bandlauf</b>			
Umspülzeit	ca. 180 Sekunden für VCC 480	ca. 180 Sekunden für VCC 480	ca. 180 Sekunden für VCC 480
Abtastgeschwindigkeit (Video)	5,08 m/sec (Kopftrommel/Band)	5,08 m/sec (Kopftrommel/Band)	5,08 m/sec (Kopftrommel/Band)
Bandgeschwindigkeit	2,44 cm/sec	2,44 cm/sec	2,44 cm/sec
Video-Spurbreite	22,6 µm	22,6 µm	22,6 µm
<b>Videoeteil</b>			
Signal-/Rauschspannungsverhältnis	> 44 dB (CCIR)	> 44 dB (CCIR)	> 44 dB (CCIR)
Auflösung (Leuchtdichte)	3 MHz	3 MHz	3 MHz
Auflösung (Farbe)	600 kHz	600 kHz	600 kHz
Drop-out-Kompensation	5 Zeilen (wenigstens)	5 Zeilen (wenigstens)	5 Zeilen (wenigstens)
<b>Audiotteil</b>			
Übertragungsbereich	40–10 000 Hz/8 dB	40–10 000 Hz/8 dB	40–10 000 Hz/8 dB
Gleichlaufschwankungen	< 0,3% (DIN 45 507)	< 0,3% (DIN 45 507)	< 0,3% (DIN 45 507)
Klirrfaktor	< 7%	< 7%	< 7%
Signal-/Rauschspannungsverhältnis	> 50 dB (DIN 45 500)	> 50 dB (DIN 45 500)	> 50 dB (DIN 45 500)
Stereo-/Zweikanalton-Empfang	–	–	●
<b>Anschlüsse</b>			
Antennen-Eingang	DIN 45 325 B/IEC 169-2 (Koax. 75 Ohm)	DIN 45 325 B/IEC 169-2 (Koax. 75 Ohm)	DIN 45 325 B/IEC 169-2 (Koax. 75 Ohm)
Antennen-Ausgang	DIN 45 325 S/IEC 169-2 (Koax. 75 Ohm)	DIN 45 325 S/IEC 169-2 (Koax. 75 Ohm)	DIN 45 325 S/IEC 169-2 (Koax. 75 Ohm)
Audio-/Video-Ein-/Ausgang	Mit Adapter (Sonderzubehör)	DIN 45 482 B	DIN 45 482 B
Audio-Ausgang	Mit Adapter (Sonderzubehör)	–	DIN 45 511 B
Betriebsspannung	220 V~ (umlötbar 110, 120, 240 V~)	220 V~ (umlötbar 110, 120, 240 V~)	220 V~ (umlötbar 110, 120, 240 V~)
Netzfrequenz	48–62 Hz	48–62 Hz	48–62 Hz
Energieverbrauch Wh	ca. 65 Wh (in Bereitschaft 10 Wh)	ca. 65 Wh (in Bereitschaft 10 Wh)	ca. 65 Wh (in Bereitschaft 10 Wh)
Betriebs-Umgebungstemperatur	+10/-35°C	+10/-35°C	+10/-35°C
Gehäusefarbe	silber/braun	silber/braun	silber/braun
Abmessungen (B x H x T)/Gewicht	54 x 15,2 x 36,5 cm/ca. 17 kg	54 x 15,2 x 36,5 cm/ca. 17 kg	54 x 15,2 x 36,5 cm/ca. 17 kg
Betriebslage	horizontal ± 15 Grad	horizontal ± 15 Grad	horizontal ± 15 Grad
Besonderheiten	Direktantrieb, dyn. Spurnachführung, DNS-Rauschunterdrückung, elektr. Zählwerk, 5 Motoren (Haupt-Motor quartzeregelt), Sendersuchlauf, Bandsuchlauf. Zubehör: 1 VCC 120 (2 x 1 Std.)	Direktantrieb, dyn. Spurnachführung, DNS-Rauschunterdrückung, elektr. Zählwerk, 5 Motoren (Haupt-Motor quartzeregelt), Sendersuchlauf, Bandsuchlauf. Zubehör: 1 VCC 120 (2 x 1 Std.)	Direktantrieb, dyn. Spurnachführung, DNS-Rauschunterdrückung, zwei Tonkanäle, elektr. Zählwerk, 5 Motoren (Haupt-Motor quartzeregelt), Sendersuchlauf, Bandsuchlauf. Zubehör: 1 VCC 120 (2 x 1 Std.)
Empfohlenes Zubehör	Video-Compact-Cassetten (VCC 120, VCC 240, VCC 360, VCC 480). Infrarot-Fernbedienung IRS 482 (Funktionen: Start/Stop, Laufwerkfunktionen, Zeitlupe, Zeitraffer/Bildsuchlauf, Standbild, Aufnahme, Pause, Programmwahl, Bandsuchlauf). VCR-Kameraadapter KA 482; VCR-Fernbedienungsadapter FBA 482; AV-Verbindung VBE I; AV-Verbindung VBE II	Video-Compact-Cassetten (VCC 120, VCC 240, VCC 360, VCC 480). Infrarot-Fernbedienung IRS 2 (Funktionen: Start/Stop, Laufwerkfunktionen, Zeitlupe, Zeitraffer/Bildsuchlauf, Standbild, Aufnahme, Pause, Programmwahl, Bandsuchlauf). VCR-Fernbedienungsadapter FBA 482; AV-Verbindung VBE I	Video-Compact-Cassetten (VCC 120, VCC 240, VCC 360, VCC 480). Infrarot-Fernbedienung IRS 2 (Funktionen: Start/Stop, Laufwerkfunktionen, Zeitlupe, Zeitraffer/Bildsuchlauf, Standbild, Aufnahme, Pause, Programmwahl, Bandsuchlauf). AV-Verbindung VBE I

# Video-Kamera

	FFK 2002
Abbildung, Seite	4
Arbeitssystem	2/3" Einröhren-Dreielektroden-Vidicon mit Streifenfilter und Streifenelektroden (PAL-CCIR-Norm)
Zoom-Objektiv	f = 2,0/13,5–38 mm
Horizontale Auflösung	> 3 MHz (250 Zeilen)
Empfindlichkeit	100–100 000 Lux
Signal-/Rauschspannungsverhältnis	> 42 dB
Farbtemperaturbereich	3000–10 000° K
Optischer Sucher mit Schnittbild-Entfernungsmesser	Gekoppelt mit Objektiv
Eingebautes Kondensatormikrofon	●
Optische Unterbelichtungsanzeige	●
Optische Anzeige für Video-Recorder-Betrieb	●
Optische Anzeige für zu niedrige Versorgungsspannung	●
Eingang für externes Mikrofon	●
Audio-Signal-Ausgang	75 mV/1kOhm

Video-Signal-Ausgang	1 Vss/75 Ohm
Spannungsversorgung	12 V~/480 mA (Bereich 10,5–14 Volt)
Ausgangssignal für Recorder-Fernbedienung (Start/Stop)	9 V~
Umgebungstemperatur	-10/+40°C
Gehäusefarbe	schwarz
Kamera-Abmessungen ohne Handgriff	7,5 x 13,2 x 34,7 cm (B x H x T)
Gesamtgewicht	ca. 1,8 kg
Serienmäßiges Zubehör	Paket 1: Kamera-Netzgerät NA 2000; VCR-Kamera-Adapter KA 482; AV-Verbindungskabel AV 482; Anschlußkabel AD 2002 Paket 2: Anschlußkabel AD 2002
Sonderzubehör	Kamera-Verlängerungskabel (10 m); Kamera-Transportkoffer für FFK 2002; Video-Kamera-Stativ VKS 2000; Video-Leuchte VL 2002 (1000 W); Empfohlenes Zubehör*: Filmtitel-Gerät »Title Master Profi«.

\* Lieferung aus dem Programm eines Spezialherstellers über Ihren ITT Fachhändler

# HiFi-Verstärker

Allgemeine Daten	HiFi 2440	HiFi 4040	HiFi 9041	Vorverstärker HiFi 8043	Leistungsverstärker HiFi 80145	HiFi 8045
System	System 2400 Mini	Component-Line	Exclusive-Line	HiFi 80 Electronic-Line	HiFi 80 Electronic-Line	HiFi 80 Performance-Line
Abbildung, Seite	35	33	32	34	34	34
Betriebsspannung (50 Hz)	220/240 V~	220 V~	120/220/240 V~	220/240 V~	110-127/220/240 V~	110/120/220/240 V~
Max. Energieverbrauch Wh	130 Wh	110 Wh	190 Wh	20 Wh	410 Wh	400 Wh
Gehäuseabmessungen (B x H x T)	24 x 7 x 28 cm	40,2 x 7,5 x 19,5 cm	40 x 5,75 x 30 cm	48 x 5,25 x 30 cm	48 x 10,5 x 35 cm	48 x 10,5 x 35 cm
Gewicht	ca. 4,2 kg	ca. 3,8 kg	ca. 6,5 kg	ca. 5,5 kg	ca. 10,6 kg	ca. 14 kg
Gehäusefarbe	champagner	champagner	champagner	champagner	champagner	champagner

## Verstärker

Nennausgangsleistung DIN (K=1%, 1 kHz) an 4/8 Ohm	-/2 x 25 W	-/2 x 25 W	-/2 x 45 W	-	2 x 88 W/2 x 60 W	2 x 95 W/2 x 75 W
Musikleistung an 4/8 Ohm	-/2 x 35 W	-/2 x 40 W	-/2 x 60 W	-	2 x 130 W/2 x 90 W	2 x 160 W/2 x 90 W
Klirrfaktor bei PN - 1 dB bei 2 x 50 mW	0,03%	0,1% 0,5%	0,03% 0,2%	0,05%	0,005% 0,05%	0,005% 0,1%
Leistungsbandbreite	10-40 000 Hz	10-45 000 Hz	10-50 000 Hz	-	10-50 000 Hz	10-50 000 Hz
Dämpfungsfaktor (1kHz an 4/8 Ohm)	-/50	-	-/60	-	30/60	40/80
Übertragungsbereich Phonoingang andere Eingänge	15-30 000 Hz 15-50 000 Hz	25-20 000 Hz 10-45 000 Hz	20-20 000 Hz 20-50 000 Hz	20-20 000 Hz 20-40 000 Hz	- 10-70 000 Hz	10-30 000 Hz 10-50 000 Hz
RIAA-Abweichung (40-20 000 Hz)	± 1 dB	± 0,5 dB	± 1 dB	± 1 dB	-	± 0,2 dB
Baß-Einsteller (bei 100 Hz)	± 8 dB	± 10 dB	± 9 dB	± 10 dB	-	± 10 dB (50/100 Hz)
Mitten-Einsteller	-	-	-	-	-	± 10 dB (800/1600 Hz)
Höhen-Einsteller (bei 10 000 Hz)	± 9 dB	± 10 dB	± 9 dB	± 10 dB	-	± 10 dB (10/20 kHz)
Loudness bei Nenneingangsspannung (P=2 x 50 W) 50/10 000 Hz	+ 6/+ 3 dB	+ 7/+ 6 dB	+ 6/+ 4 dB	+ 6/+ 3 dB	-	+ 6,5/+ 4 dB
Rauschfilter Einsatzpunkt (- 3 dB) Steilheit	- -	- -	8 kHz 12 dB/Okt.	7 kHz 12 dB/Okt.	- -	7/15 kHz 12 dB/Okt.
Rumpelfilter Einsatzpunkt (- 3 dB) Steilheit	- -	- -	35 Hz 12 dB/Okt.	40 Hz 12 dB/Okt.	- -	60/18 Hz 12 dB/Okt.
Kanalgleichheit (40-16 000 Hz)	0,5 dB	1,5 dB	1,5 dB	1,5 dB	1 dB	0,5 dB
Balance-Einsteller	50 dB	50 dB	50 dB	30 dB	-	50 dB
Intermodulationsfaktor (bei Nennausgangsleistung)	0,5%	0,15%	0,2%	-	0,1 dB	0,01 dB
Übersprechdämpfung zwischen den Kanälen (1 kHz)	55 dB	50 dB	50 dB	50 dB	70 dB	55 dB
Übersprechdämpfung zwischen den Eingängen (1 kHz)	70 dB	65 dB	70 dB	65 dB	-	60 dB
Fremdspannungsabstand bei Nennausgangsleistung TA andere Eingänge	65 dB 85 dB	62 dB 86 dB	72 dB 85 dB	- -	- (107 dB)	(MC) 71 dB, (MM) 73 dB 91 dB
Fremdspannungsabstand bei 2 x 50 mW TA andere Eingänge	58 dB 60 dB	60 dB 66 dB	55 dB 60 dB	60 dB 70 dB	- (75 dB)	(MC) 50 dB, (MM) 55 dB 59 dB
Eingangsempfindlichkeit TA	2,5 mV (47 kOhm)	2,5 mV (47 kOhm)	2,5 mV (47 kOhm)	1,5 mV (47 kOhm)	-	(MC) 0,1 mV/10 Ohm, (MM) 2,3 mV/50 kOhm
TB andere Eingänge	160 mV (47 kOhm) 160 mV (47 kOhm)	150 mV (42 kOhm) 150 mV (42 kOhm)	150 mV (4,7 kOhm) -	150 mV (100 kOhm) 150 mV (470 kOhm)	- (1V/47 kOhm)	150 mV (50 kOhm) 150 mV (50 kOhm)
Übersteuerungsfestigkeit TA andere Eingänge	37 dB 30 dB	5 V 5 V	32 dB > 30 dB	60 dB 6 V	- -	(MC) 40 dB, (MM) 42 dB > 50 dB
Ausgänge TB Kopfhörer Leistungsverst.	0,45 mV/kOhm 30 mV (8 Ohm) -	150 mV -	1 mV/kOhm 900 mV (8 Ohm) -	0,5 mV/kOhm 450 mV (8 Ohm) 1 V (47 kOhm)	- -	50 mV (50 kOhm) 500 mV (8 Ohm) -
Empf. Lautsprecher-Impedanz	8-16 Ohm	8-16 Ohm	8-16 Ohm	-	min. 4 Ohm	min. 4 Ohm

Typische Werte, gemessen nach DIN 45 500, sofern nichts anderes angegeben.

( ) Auf Leistungsverstärker-Eingang bezogen.

# HiFi-Tuner

Allgemeine Daten	HiFi 2461	HiFi 4060	HiFi 9061	HiFi 8063	HiFi 8065
System	System 2400 Mini	Component-Line	Exclusive-Line	HiFi 80 Electronic-Line	HiFi 80 Performance-Line
Abbildung, Seite	35	33	32	34	34
Betriebsspannung (50 Hz)	220/240 V~	220 V~	110/220/240 V~	220/240 V~	110/120/220/240 V~
Max. Energieverbrauch Wh	6,5 Wh	-	12 Wh	24 Wh	28 Wh
Gehäuseabmessungen (B x H x T)	24 x 7 x 28 cm	40,2 x 7,5 x 19,5 cm	40 x 5,75 x 30 cm	48 x 5,25 x 30 cm	48 x 10,5 x 35 cm
Gewicht	ca. 2,7 kg	ca. 2,4 kg	ca. 3,6 kg	ca. 5,8 kg	ca. 8 kg
Gehäusefarbe	champagner	champagner	champagner	champagner	champagner

## FM-Empfangsteil

Wellenbereich	87,5-108 MHz	87,5-108 MHz	87,5-108 MHz	87,5-108 MHz	87,5-108 MHz
UKW-Festsender	5	-	7	14	7
Empfindlichkeit (Mono) 26 dB S/R, 40 kHz an 300 Ohm 26 dB S/R, 40 kHz an 75 Ohm	1,8 µV 0,9 µV	- 1 µV	2 µV 1 µV	2 µV 1 µV	1 µV 0,5 µV
Empfindlichkeit (Stereo) 46 dB S/R, 40 kHz an 300 Ohm 46 dB S/R, 40 kHz an 75 Ohm	50 µV 25 µV	- 40 µV	70 µV 35 µV	60 µV 30 µV	35 µV 17 µV
Begrenzungseinsatz (-3 dB) an 300 Ohm an 75 Ohm	1,2 µV 0,6 µV	- 1 µV	2 µV 1 µV	2 µV 1 µV	2 µV 1 µV

(Fortsetzung FM-Empfangsteil)	HiFi 2461	HiFi 4060	HiFi 9061	HiFi 8063	HiFi 8065
<b>Stereo-Schaltsschwelle</b>					
Antenneneingangsspannung an 300 Ohm	10 µV	-	10 µV	10 µV	10 µV
Antenneneingangsspannung an 75 Ohm	5 µV	8 µV	5 µV	5 µV	5 µV
<b>Muting-Schaltsschwelle</b>					
Antenneneingangsspannung an 300 Ohm	10 µV	-	10 µV	5 µV	10 µV
Antenneneingangsspannung an 75 Ohm	5 µV	8 µV	5 µV	2,5 µV	5 µV
AFC (Haltebereich bei 1 mV/300 Ohm)	±100 kHz	-	Quarz	-	-
Trennschärfe DIN 45 301 (±300 kHz)	70 dB	60 dB	70 dB	70 dB	Schmal 66 dB, Breit 36 dB
Zwischenfrequenz	10,7 MHz	10,7 MHz	10,7 MHz	10,7 MHz	10,7 MHz
ZF-Störfestigkeit	95 dB	80 dB	90 dB	90 dB	85 dB
Spiegelfrequenzfestigkeit	70 dB	48 dB	80 dB	75 dB	95 dB
AM-Unterdrückung bei 1 mV an 75 Ohm (IHF)	46 dB	55 dB	50 dB	50 dB (300 Ohm)	Breit 50 dB Schmal 45 dB (300 Ohm)
Übertragungsbereich	30-14 000 Hz	30-15 000 Hz	20-15 000 Hz	20-15 000 Hz (±1 dB)	40-15 000 Hz
Klirrfaktor Mono (1 kHz)	0,1%	-	0,2%	0,2%	Breit 0,1%, Schmal 0,2%
Stereo (1 kHz)	0,2%	0,5%	0,4%	0,4%	Breit 0,12%, Schmal 0,4%
Fremdspannungsabstand (Mono/Stereo)	68/65 dB	67/62 dB	62/59 dB	60/56 dB	68/66 dB
Geräuschspannungsabstand (Mono/Stereo)	72/68 dB	70/65 dB	60/58 dB	68/64 dB	66/64 dB
Pilottonunterdrückung (19/38 kHz)	60/70 dB	32/48 dB	60/65 dB	65/70 dB	65/85 dB
Übersprechdämpfung (1 kHz)	40 dB	37 dB	45 dB	45 dB	45 dB

#### AM-Empfangsteil

<b>Wellenbereiche</b>					
LW	145-345 kHz	164-355 kHz	146-353 kHz	152-287 kHz	145-350 kHz
MW	510-1630 kHz	515-1620 kHz	522-1611 kHz	528-1626 kHz	510-1620 kHz
KW 1	-	-	-	5,94-10,015 MHz	5,8-16 MHz
KW 2	-	-	-	9,94-14,015 MHz	-
KW 3	-	-	-	13,94-18,015 MHz	-
<b>Festsender</b>	-	-	7	14 LW, 14 MW, 12 KW	-
<b>Empfindlichkeiten (6 dB, m = 30%)</b>					
LW	150 µV/m	Ferritantenne 50 µV	15 µV	-	10 µV
MW	60 µV/m		10 µV	-	3 µV
KW	-		-	-	6 µV
<b>Trennschärfe (9 kHz)</b>	35 dB	40 dB	45 dB	40 dB	30 dB

Typische Werte, gemessen nach DIN 45 500, sofern nichts anderes angegeben.

## HiFi-Cassetten-Decks

Allgemeine Daten	HiFi 2421 M	HiFi 4020	HiFi 9021	HiFi 80 22 M	HiFi 8025
<b>System</b>	System 2400 Mini	Component-Line	Exclusiv-Line	HiFi 80 Electronic-Line	HiFi 80 Performance-Line
<b>Abbildung, Seite</b>	35	33	32	34	34
<b>Betriebsspannung (50 Hz)</b>	220/240 V~	220 V~	120/220/240 V~	110-127/220/240 V~	110/120/220/240 V~
<b>Max. Energieverbrauch Wh</b>	14 Wh	12 Wh	16 Wh	40 Wh	28 Wh
<b>Gehäuseabmessungen (B x H x T)/Gewicht</b>	24 x 7 x 28 cm/ca. 4 kg	40,2 x 11,5 x 19,5 cm	40 x 11,5 x 30 cm/ca. 4,8 kg	48 x 10,5 x 35 cm/ca. 8,5 kg	48 x 14 x 35 cm/ca. 10,4 kg
<b>Gehäusefarbe</b>	champagner	champagner	champagner	champagner	champagner
<b>Recorderteil</b>					
<b>Geschwindigkeitsschwankungen (DIN)</b>	±0,12%	±0,1%	±0,15%	±0,15%	±0,12%
<b>Übertragungsbereich</b>					
Normalband (Fe <sub>2</sub> O <sub>3</sub> )	30-15 000 Hz	30-14 000 Hz	30-14 000 Hz	30-14 000 Hz	25-18 000 Hz
Spezialband	30-16 000 Hz	30-16 000 Hz	30-16 000 Hz	30-16 000 Hz	25-19 000 Hz
Ferromagnetband	-	-	30-16 000 Hz	30-16 000 Hz	25-21 000 Hz
Reinisenband	30-17 000 Hz	30-16 000 Hz	30-17 000 Hz	30-17 000 Hz	-
<b>Höhenaussteuerbarkeit</b>	12 dB	12 dB	12 dB	12 dB	12 dB
<b>Ruhegeräuschspannungsabstand (m. Dolby)</b>	67 dB	65 dB	64 dB	64 dB	66 dB
<b>Übersprechdämpfung (Mono/Stereo, 1 kHz)</b>	70/45 dB	70/45 dB	70/54 dB	65/40 dB	65/40 dB
<b>Löschfrequenz</b>	85 kHz	82 kHz	85 kHz	85 kHz	85 kHz
<b>Löschdämpfung</b>	75 dB	70 dB	66 dB	70 dB	70 dB
<b>Eingangsempfindlichkeit</b>					
Mikrofon	0,3 mV (10 kOhm)	0,7 mV (10 kOhm)	0,3 mV (1 kOhm)	0,3 mV (2,7 kOhm)	0,3 mV (1,2 kOhm)
Line	-	70 mV	-	50 mV (27 kOhm)	100 mV (47 kOhm)
DIN	0,3 mV (6,3 kOhm)	-	0,75 mV (5 kOhm)	1,4 mV (6,8 kOhm)	5,6 mV (10 kOhm)
<b>Ausgänge</b>					
Kopfhörer	-	-	290 mV (400 Ohm)	30/380 mV (8/600 Ohm)	90 mV (8 Ohm)
Line	-	420 mV	-	580 mV (22 kOhm)	440 mV (22 kOhm)
DIN	580 mV (47 kOhm)	-	530 mV (470 kOhm)	580 mV (47 kOhm)	440 mV (22 kOhm)
<b>Umspielzeit für C 60-Cassette</b>	70 sec	100 sec	105 sec	80 sec	85 sec

Typische Werte, gemessen nach DIN 45 500, sofern nichts anderes angegeben.

## HiFi-Plattenspieler

Allgemeine Daten	MRP 20	HiFi 4010	HiFi 9010	HiFi 9011	HiFi 8015
<b>System</b>		Component-Line	Exclusive-Line	Exclusive-Line	HiFi 80 Electr.-/Perf.-Line
<b>Abbildung, Seite</b>	39	33	32/33	32	34
<b>Betriebsspannung (50 Hz)</b>	220-240 V~	220 V~	110-120/220-240 V~	110-120/220-240 V~	110-127/220/240 V~
<b>Max. Energieverbrauch Wh</b>	8 Wh	10 Wh	10 Wh	5 Wh	10 Wh
<b>Gehäuseabmessungen (B x H x T)/Gewicht</b>	41,1 x 13 x 32,3 cm/ca. 5 kg	40 x 12,4 x 32,4 cm/ca. 4 kg	40 x 12,4 x 34,2 cm/ca. 4,2 kg	40 x 12,4 x 34,2 cm/ca. 5,6 kg	48 x 14 x 35 cm/ca. 10 kg
<b>Gehäusefarbe</b>	silberbeige	champagner	champagner	champagner	champagner