

Audio Video Elektronik

1981



482 COLOR

ITT

Technik der Welt **ITT**

Technik der Welt heißt bei ITT weltweite Forschung, Entwicklung, Fertigung.

Ein Telefongespräch. Nachrichten im Rundfunk. Ein Brief. Musik von der Schallplatte. Ein Fernschreiben. Erfahrungsaustausch zwischen Fachleuten. Ein Funkspruch. Datenübermittlung vom Computer zum Terminal. Eine Fernseh-sendung.

All das ist Kommunikation. Jeder von uns ist ständig davon berührt. Wir alle sind am weltweiten Kommunikationsprozeß beteiligt. Beruflich und privat.



Die moderne Elektronik hat die Kommunikationsmöglichkeiten erweitert, hat sie unabhängig von Entfernungen gemacht.

Die International Telephone and Telegraph Corporation ist im vielschichtigen Bereich der Kommunikationstechnik tätig. Weltweit. ITT forscht ständig nach neuen technischen Lösungen. ITT entwickelt, fertigt und vertreibt Geräte und Anlagen für die Kommunikationsbedürfnisse der Menschen von heute und morgen. Vom Kofferradio bis hin zur Raumfahrt-Technik.

Ohne hochintegrierte Bauelemente geht fast nichts mehr:

Hochintegrierte Bauelemente bis hin zum Mikroprozessor haben in nahezu jeden Bereich der Elektronik Einzug gehalten. Auch in moderne HiFi-Anlagen und Video-Recorder. Sie erlauben den Aufbau komplexer Schaltungen auf kleinstem Raum und tragen darüber

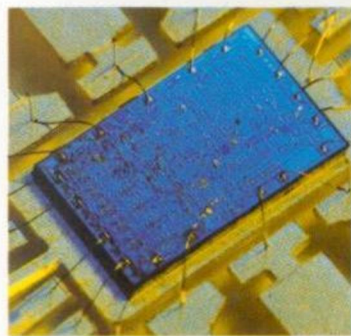

hinaus zur Betriebssicherheit und Zuverlässigkeit des einzelnen Gerätes bei.

ITT stehen eigene Entwicklungszentren und Fertigungsstätten für hochintegrierte Bauelemente zur Verfügung. Die ITT Bauelemente Gruppe Europa beispielsweise entwickelt eine neue Generation von Elektronik-Bauelementen mit Hilfe einer Laser-Anlage und eines Computer-Design-Systems. Ergebnis dieser Technologie sind zum Beispiel die VLSI-Bausteine in ITT Infrarot-Fernbedienungen für Farbfernsehgeräte und HiFi-Anlagen.

Bei der Deutschen Bundesbahn sorgt ITT für sicheren Zugverkehr:

Der dichte Zugverkehr in Mitteleuropa wäre ohne die Anwendung elektronischer Verkehrsleitsysteme nicht mehr realisierbar. Bei der Deutschen Bundesbahn sorgt zum Beispiel eine computergesteuerte Betriebszentrale im Zentralstell-



werk Stuttgart für den reibungslosen Zugverkehr im gesamten S-Bahn-Bereich Mittlerer Neckar. Eine Unternehmensgruppe der ITT entwickelte und installierte dieses Beispiel modernster Bahnsteuerungs-Technik. Tagtäglich werden damit über 500 Zugfahrten im Nah- und Fernverkehr und rund 1000 Rangierfahrten gesteuert. Vielleicht gehören auch Sie gelegentlich zu den Fahrgästen, die sicher ans Ziel geleitet werden.

ITT bringt wertvolle Erfahrungen aus der Raumfahrt mit:

Die Raumfahrt-Elektronik ist ein Bereich, in dem strengste Anforderungen an die Zuverlässigkeit und Streßbelastbarkeit jeder einzelnen Baugruppe gestellt werden. Technische Lösungen, die für Raumfahrt-Projekte entwickelt werden, bilden daher einen wertvollen Erfahrungsschatz, der auch auf anderen Gebieten von Nutzen ist. Zum Beispiel in der Unterhaltungselektronik.

ITT hat wichtige Baugruppen für deutsche Forschungs-Satelliten, sowie Intelsat, Helios und Meteosat beigetragen.

ITT verhilft Ihnen zu einer sicheren Landung:

Die Funknavigation gehört seit über einem halben Jahrhundert zum Tätigkeitsbereich der ITT. Von ITT entwickelte und gefertigte Einrichtungen zur Flugsicherung werden auf vielen Luftstraßen der Welt

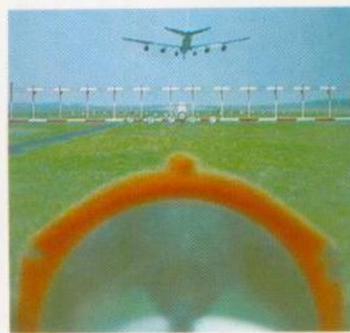

eingesetzt. Zum Beispiel sorgt das ITT Instrumenten-Landesystem des Flughafens Frankfurt/Main für die sichere Abwicklung von über 700 Flugbewegungen am Tag.

Wenn Sie telefonieren, telefonieren Sie mit ITT:

ITT hat seit jeher eine entscheidende Rolle in der Entwicklung der Fernsprechtechnik gespielt. Im Bereich der Deutschen Bundespost zum Beispiel ist es mehr als wahrscheinlich, daß Ihr nächstes Ferngespräch seinen Weg über Vermittlungsstellen, Kabel und Richtfunkstrecken von ITT nimmt. Vielleicht über das erste Glasfaser-Seekabel der Welt (im Loch Fyne an der Westküste Schottlands), das von ITT entwickelt und gefertigt wurde.

Auch bei Farbbildröhren ist ITT in der Entwicklung ganz vorn:

Zwischen der ersten Lochmasken-Farbbildröhre und der heutigen

Heliochrom-Bildröhre von ITT liegt eine Vielzahl einzelner Entwicklungsschritte, die zu einer immer besseren Bildwiedergabe und längerer Lebensdauer geführt haben. Waren in den 60er Jahren noch umfangreiche Abgleicharbeiten am Gerät notwendig, bis das Bild richtig eingestellt war, so sorgt heute das neue Snap Fit System der Heliochrom-Bildröhre von ITT schon ab Werk für höchste Farb-reinheit.



Zahlreiche konstruktive Verbesserungen sorgen für erhöhte Scharfzeichnung und einen Kontrastumfang, der Fernsehen auch bei Tageslicht angenehmer macht.

ITT ist international. Auch was die Erfahrung betrifft:

Eine enge, weltweite Kooperation zwischen den einzelnen Unternehmensgruppen der ITT ist die solide Basis für ein Know How von internationalem Format. Nur so können



Entwicklungstendenzen frühzeitig erkannt werden und bei der technischen Konzeption neuer Geräte mit berücksichtigt werden. Zum Beispiel waren Techniker und Ingenieure maßgeblich an der Entwicklung der neuen Medien Bildschirmtext und Videotext beteiligt. Ein Unternehmen des ITT Firmenverbandes ist derzeit im Auftrag der Deutschen Bundespost mit der Entwicklung des Modulator-/ Demodulator-Bausteins für die



ITT hat über 50 Jahre Erfahrung mit Lautsprecherboxen:
Das Entwicklungszentrum der ITT für technische Lösungen im Bereich der Elektroakustik kann auf über 50 Jahre Erfahrung zurückblicken. Auf ein halbes Jahrhundert, das von immer wieder gesteigerten Maßstäben an die originalgetreue Klangreproduktion gekennzeichnet war. Auf neue Erkenntnisse, neue Werkstoffe, neue technische Möglichkeiten.



Die Entwicklung einer HiFi-Lautsprecherbox ist Profisache:
Das hundertprozentige Übertragungssystem gibt es nicht (auch wenn Ihnen jemand das Gegenteil sagen sollte). Aber es gibt die optimale Lösung für jeden Anspruch, jede räumliche Situation, jede Preisklasse. Und genau das ist es, was HiFi-Lautsprecherboxen von ITT darstellen: das jeweilige Optimum an Technik, Leistung und Klangwiedergabe.

Die sorgfältige Entwicklung einer HiFi-Lautsprecherbox schließt ein umfangreiches und zeitraubendes Programm an Messungen ein. Und zwar Messungen sowohl im akustisch neutralen, schalltoten Raum, als auch unter Wohnraumbedingungen. Die Leistung von Verstärkern, Tunern, Tape-Decks und Plattenspielern läßt sich weitgehend anhand technischer Daten erkennen. Bei der Beurteilung einer HiFi-Lautsprecherbox jedoch zählt in erster Linie der Klangeindruck, den sie bei geschulten Ohren hinterläßt. Und der läßt sich nicht einfach »hineinkonstruieren«, sondern ist das Ergebnis nahezu unendlicher Detailarbeit zwischen Elektronik-Fachleuten und Akustikern. ITT fertigt alle HiFi-Lautsprecherboxen selbst. Von der kleinsten Schwingspule bis zum Gehäuse. Denn nur so kann man das dabei erforderliche hohe Maß an Präzision und Sorgfalt garantieren.

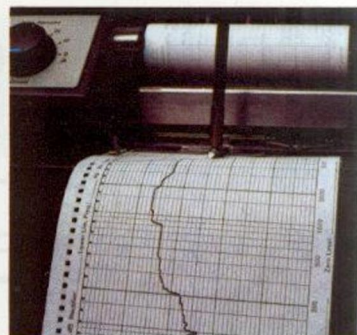

HiFi-Komponenten von ITT sind für Europa konzipiert:

In Europa werden andere Anforderungen an hochwertige HiFi-Komponenten gestellt, als anderswo auf der Welt. Deshalb wurden die HiFi-Komponenten der Reihe HiFi 80 von ITT in Deutschland konzipiert. Weil nur der weiß, worauf es ankommt, der die Verhältnisse genau kennt. Beispielsweise gibt es nirgendwo eine derart kritische Senderdichte

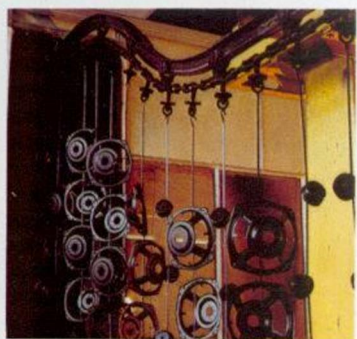
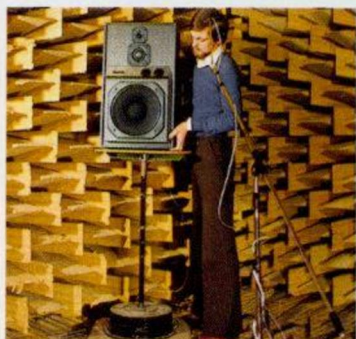

künftigen Bildschirmtext-Zentralen beschäftigt. Und bereits seit 1977 sind Farbfernsehgeräte von ITT technisch so ausgelegt, daß zum Empfang von Videotext lediglich noch ein Modul nachgerüstet werden muß.

ITT betreibt auch die Qualitätssicherung weltweit:

In internationalen Symposien stehen die für die Qualitätssicherung verantwortlichen Ingenieure von ITT in einem ständigen Erfahrungsaustausch mit ihren Kollegen aus unterschiedlichen Unternehmensgruppen bis hin zu Experten der Weltraumtechnik. Weltweit. Im Bereich der Unterhaltungselektronik zum Beispiel wird weltweit in allen Fertigungsstätten nach den gleichen Qualitätskriterien gearbeitet. Damit kein »Ausrutscher« bis zum Kunden kommen kann. Bereits vor Jahren übernahm ITT eine arbeitspsychologische Methode, das sogenannte Null-

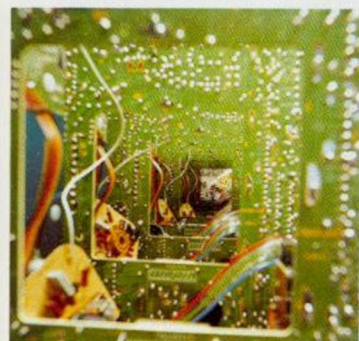

Fehler-Programm. Es ist der von der amerikanischen Weltraumbehörde geforderte Qualitätsmaßstab.

Bei ITT hat Zuverlässigkeit System:

Die Qualität eines Farbfernsehgerätes oder einer HiFi-Anlage ist kein Merkmal, das rein äußerlich erkennbar ist, sondern vielmehr eine Eigenschaft, die erst durch langjährige, zufriedenstellende Funktion erkennbar wird. Da ein hohes Qualitätsniveau bei diesen technisch hochentwickelten Produkten der Unterhaltungselektronik nicht nur durch Fertigungs-Kontrollen erreicht werden kann, sind bei ITT alle Stufen der Entstehung eines Produktes in ein umfassendes System von Kontrollen einbezogen. Von der Prüfung des Geräte-Konzeptes über die Bauteile-Kontrolle bis hin zur Fertigungs-Endkontrolle unter praxisnahen Bedingungen.

Aus dem Inhalt:

Das VCR-System Video 2000 ab Seite 6
Über die Technik: 6 ● ITT Contrast Video: 7 ● Video Recorder 482 Color: 8 ● Video Kamera FFK 2002: 10 ● Video-Zubehör: 11

Die Farbfernsehgeräte ab Seite 12
Ideal Color 3661: 12 ● Studio Ideal Color 3691 HiFi: 14 ● Ideal Color 3742 Oscar: 16 ● Ideal Color 3442 Oscar: 17 ● Ideal Color 3660 BVT 02: 18 ● Ideal Color 3681: 20 ● Schaub-Lorenz 8641: 21 ● Ideal Color 5732: 22 ● Ideal Color 3732: 23 ● Ideal Color 3702: 24 ● Ideal Color 3432: 25 ● Ideal Color 3402: 26 ● Ideal Color 3332: 27 ● Ideal Color 3302: 28

Die Farbfernseh-Portables ab Seite 29
TRC 5000 Color: 29 ● Ideal Color 3222: 30 ● Ideal Color 3202: 31 ● Ideal Color 3122: 32 ● Ideal Color 3102: 33

Die Universal-Tonmöbel ab Seite 36
HiFi 80 Sideboard 2 und 2A: 37 ● TV/Stereo-Wagen 802, TV/Stereo-Board 803, TV/Stereo-Konsole 804 und 805: 38

Die Audio-Portables ab Seite 40
Touring Stereo Cassette 120: 40 ● Weekend Stereo Cassette 110: 41 ● RC 3500: 42 ● Camping Cassette 109: 43 ● Tiny Cassette 110: 44 ● Tiny 109: 45 ● Junior 109 und Junior 28: 46 ● SL 59 Automatic und Studio Recorder 66: 47 ● Jogger 800 Stereo: 51

Die Clock-Radios ab Seite 48
CR 100 und SCR 200: 48 ● TCR 2000 und TCR 3000: 49 ● CRC 4000: 50

Das HiFi-Programm ab Seite 51
System HiFi 80: 52 ● HiFi-System 2400 Mini, MTT 20, MRP 20: 55 ● HiFi-Center HC 9071 und HC 7071: 56

Das Zubehör ab Seite 58
Drehfußgestelle, Mikrofone, Kopfhörer, Video-Cassetten, Akkus usw.

im FM-Bereich, wie in Europa. Und damit besonders hohe Anforderungen an einen guten HiFi-Tuner oder -Receiver. Deshalb wurde bei den Tunern und Receivern der Reihe HiFi 80 von ITT auf exzellente Trennschärfe und hohe Empfangs-Empfindlichkeit geachtet. Und auf Festspeicher-Speicher zum Direktabruf der jeweils meistgehörten Stationen.

Bedienungskomfort stand bei ITT schon immer ganz vorne:

Farbfernsehgeräte und HiFi-Anlagen von ITT sind daher mit Infrarot-Fernbedienungen ausgestattet, die mehr können, als anderswo üblich ist. Sie können zum Beispiel mit der Farbfernseh-Fernbedienung von ITT auch gleichzeitig den Video-Recorder fernbedienen. Oder mit der HiFi-Fernbedienung nahezu alle Funktionen der Anlage.

Unterhaltungselektronik für Menschen, die wissen, worauf es ankommt:

Farbfernsehgeräte, Video-Recorder, HiFi-Komponenten und Audio-Portables von ITT repräsentieren nicht nur den letzten Stand der Technik. Sie sind auch konsequent auf die Bedürfnisse ihrer Benutzer zugeschnitten. Mit allem drin und dran, was wirklich zählt. Die folgenden Seiten dieses Prospektes sind ein Teil des gesamten Unterhaltungselektronik-Programmes von ITT.

Merkmale einer Farbfernseh-Kompakt-Elektronik, auf die Sie sich absolut verlassen können.

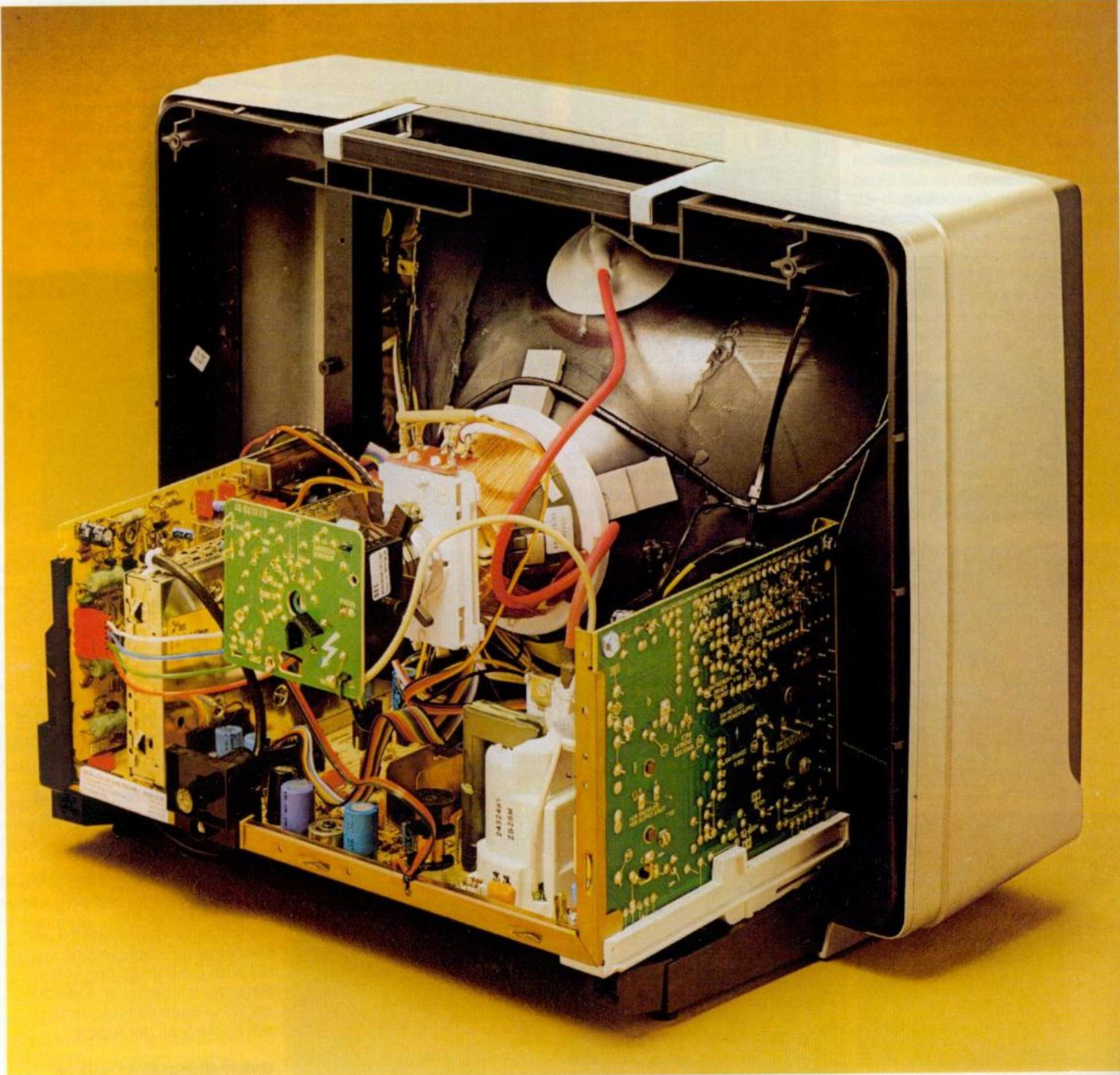

Wenn man einem Entwicklungsingenieur die Freiheit gibt, eine wirklich perfekte Farbfernseh-Elektronik in die Welt zu setzen. Ohne daß ihm dabei jemand mit dem Rotstift der Rationalisierung über die Schulter sieht. Wenn man ihm sagt, die Elektronik soll so zuverlässig und langlebig sein, wie man es sonst nirgends findet. So flexibel sein, daß man sie auf der ganzen Welt verkaufen kann. Und dabei so wenig Strom verbrau-

chen, wie nur irgend möglich. Dann kann eigentlich nur so etwas wie die neue Farbfernseh-Kompakt-Elektronik von ITT dabei herauskommen.

Mehr Zuverlässigkeit durch Bauteile-Integration:

Die neue Farbfernseh-Elektronik von ITT weist eine Vielzahl hoch integrierter Schaltungen (LSI) auf. Darin sind jeweils die Funktionen vieler Transistoren und Dioden

zusammengefaßt. Konzentriert auf wenige Quadratmillimeter. Durch diese Technik ergeben sich weniger Bauteile insgesamt, weniger Lötstellen, weniger Steckverbindungen, weniger Teile, die defekt werden können. Und das wiederum bedeutet mehr Zuverlässigkeit.

Längere Lebensdauer durch niedrige Bauteile-Belastung:

Für die neue Farbfernseh-Elektronik von ITT werden grundsätzlich

nur ausgesuchte Bauteile verwendet. Und die wiederum werden im Durchschnitt nur bis zur Hälfte ihrer Belastbarkeit eingesetzt. Das bedeutet weniger Streß, weniger Erwärmung und dadurch längere Lebensdauer.

Niedriger Stromverbrauch trotz Komfortausstattung

Natürlich braucht eine kleine Farb bildröhre weniger Strom, als eine große. Und auch eine Fernbedie-

nung und andere Komfort-Merkmale wirken sich auf die Leistungsaufnahme eines Farbfernsehgerätes aus. Doch ganz gleich, welchen ITT Farbfernseher mit der neuen Kompakt-Elektronik Sie kaufen, er wird weniger Strom brauchen, als in seiner Klasse üblich ist. Das Farbfernseh-Portable, das auf der Abbildung links sein Innenleben zeigt, braucht ganze 55 Watt. Und der ITT Ideal Color 3732 mit Infrarot-Fernbedienung und 67 cm Bildröhre ist mit 90 Watt zufrieden. Und dabei galten 100 Watt noch bis vor kurzem als Traumgrenze.

Eine Farbfernseh-Elektronik vom Portable bis zur Komfort-Klasse:

ITT hat eine neuartige Kompakt-Elektronik entwickelt. Für eine neue Generation von Farbfernsehgeräten. Ein System aus einzelnen Bausteinen (Funktionsblöcken), die in alternativen Ausführungen vorhanden sind. Das komplette Empfangsteil ist ein solcher Baustein. Mit Standard-, Oscar- oder Multinorm-Tuner.

Ein weiterer Baustein ist der Farb-Decoder. Er ist als PAL-, PAL/Secam- oder NTSC-Decoder erhältlich.

Und außerdem gibt es das zentrale Power-Board. Es ist für die unterschiedlichen Netzspannungen der Welt geeignet.

Die ITT Kompakt-Elektronik finden Sie sowohl im kleinsten Farbfernseh-Portable, als auch im Komfort-Gerät mit 67 cm Bildröhre.

Ihre hohe Flexibilität bietet Ihnen die Gewißheit, Ihr neues Farbfernsehgerät jederzeit an den letzten Stand der Technik anpassen zu können.



ITT Heliochrom ist die Spitze der Leuchtkraft:

Die neue Heliochrom-Bildröhre ist eine Entwicklung aus den Forschungslabors der ITT. Das Resultat langjähriger Erfahrung auf dem Gebiet der Farbbildröhren-Technologie.

Die Heliochrom-Bildröhre ist die konsequente Weiterentwicklung der bewährten Inline-Bildröhre und wurde mit dem Ziel geschaffen, das Farbbild leuchtkräftiger, schärfer und kontrastreicher zu machen. Die ITT Heliochrom-Bildröhre hat im Vergleich zur herkömmlichen Inline-Bildröhre einen besseren Wirkungsgrad. Eine der Voraussetzungen für niedrigeren Stromverbrauch.



Was High Contrast ist, werden Sie am Nachmittag merken:

Es war schon immer etwas kritisch, bei Tageslicht fernzusehen. Wahrscheinlich mußten auch Sie dafür extra die Vorhänge zuziehen, um ein einwandfreies Farbbild zu haben. Mit der Heliochrom-Bildröhre von ITT wurde die Bildwiedergabe bei hellem Umgebungslicht deutlich verbessert. Denn sie hat pigmentierte Leuchtstoffe, die mehr Licht aus der Energie des Elektrodenstrahles machen, als bisher. Das auf den Bildschirm auftreffende Raumlicht wird wirkungsvoll absorbiert. Der Kontrastumfang wird besser. Die Farben leuchten in voller Natürlichkeit.

Durch High Focus können Sie auch das Kleingeschriebene lesen:

Aber auch wenn es Sie nicht bis zur letzten Person interessiert, wer an einem Spielfilm mitgewirkt hat, ist es doch vorteilhaft, zu wissen, daß auch alle anderen »Kleinigkeiten« mit geradezu penibler Schärfe abgebildet werden. Denn die Schärfe können Sie an Ihrem Farbfernseher nicht einstellen. Die muß schon von Haus aus mit »drin« sein.

Bei der Heliochrom-Bildröhre von ITT wird durch eine ganze Reihe konstruktiver Maßnahmen eine deutlich bessere Scharfzeichnung der einzelnen Bildraster erreicht. Durch eine erhöhte Focusspannung (dadurch wird der Elektrodenstrahl feiner). Durch eine neue Focuslinse (die den Elektronenstrahl besser bündelt) und durch eine nochmalige Verfeinerung der Bildschirm-Schlitzmaske (damit die einzelnen Leuchtpunkte noch präziser abgebildet werden).

Ein absolut lupenreines Farbbild auf Lebenszeit:

Bei den Farbfernsehgeräten von ITT gibt es am Farbbild nichts mehr zu justieren, nichts mehr abzugleichen. Und es kann sich auch nichts mehr verstellen, was die Farbwiedergabe beeinträchtigen könnte. Denn die ITT Heliochrom-Bildröhre ist in sich selbst abgeglichen. Selbstkonvergent, wie der Fachmann sagt. Und das bedeutet, daß immer eine optimale Weißreinheit garantiert ist, immer eine präzise Abgrenzung der Farben. Ohne Ränder, ohne verwaschene Konturen. Und das garantiert auf Lebenszeit.

Ein zusätzlicher Pluspunkt für die Heliochrom-Bildröhre ist ihr Softline-Bildrand:

Die bisherigen Inline-Farbbildröhren fielen durch eine Abstufung des Schlitzrasters am linken und rechten Bildrand auf. Sie können es im rechten Beispiel auf der Abbildung ganz unten erkennen. Die Heliochrom-Bildröhre von ITT hat jedoch einen fließenden Übergang des Schlitzrasters. Das Bild erscheint dadurch rechteckig wie im Kino. Eine Schönheitskorrektur, die angenehm auffällt.

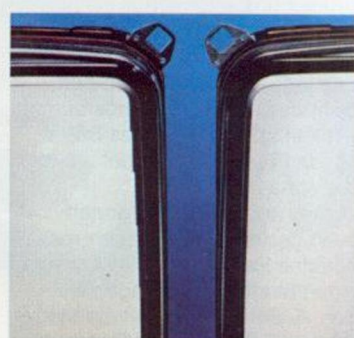

Buchstaben stehen wie eine Eins und die Tagesschau-Uhr bleibt rund:

Bisher mußte eine spezielle Korrekturschaltung dafür sorgen, daß gerade Linien auch auf dem Bildschirm gerade waren, daß Schrifttafeln rechteckig blieben und daß die Tagesschau-Uhr kreisrund lief.

Die neue Farbbildröhre von ITT sorgt jetzt von sich aus dafür, daß keine unerwünschten Verzerrungen auftreten können. Ohne irgendwelche Schaltungs-Kunstgriffe. Denn was gleich von vornherein eingebaut ist, bleibt auch über die gesamte Lebenszeit des Gerätes erhalten. Zu Ihrer Beruhigung.

Hier steht, was Ihr Farbfernseher heute alles können sollte:

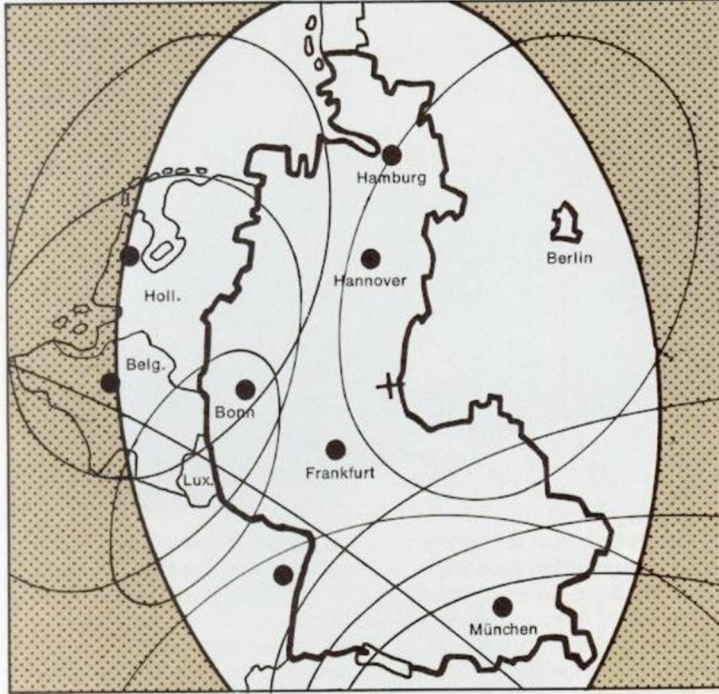

Schon in ein paar Jahren werden Sie das Fernsehprogramm aus dem Weltall empfangen können:

Von einem neuen Satelliten, der überall guten Empfang garantieren wird. Ganz gleich, ob Sie in der Großstadt wohnen, auf einem Berg oder in einem tief eingeschnittenen Gebirgstal. Die Übersichtskarte oben zeigt Ihnen, welches Sendegebiet beispielsweise der deutsche Fernsehsatellit haben wird. Und wo zusätzlich noch die Programme der angrenzenden europäischen Staaten zu empfangen sein werden. Damit Sie sich schon einmal ein Bild davon machen können, in welchem Umfang sich das Fernsehen im Laufe der achtziger Jahre verändern wird.

Das Kabelfernsehen wird das Programmangebot um ein Vielfaches erhöhen:

Die Möglichkeiten, zusätzliche Fernsehprogramme auszustrahlen, sind begrenzt. Mit der Einrichtung von Kabelfernseh-Netzen bietet sich jedoch – vor allem in den dicht besiedelten Ballungsräumen – die Möglichkeit an, das bestehende Programmangebot um ein Vielfaches zu erhöhen. Über Kabelfernsehen können auch gezielt lokale Programme (für eine Region, eine Stadt oder einen Stadtteil) übertragen werden. Außerdem besteht die Möglichkeit, Spielfilme und Bildungs-

programme gegen Gebühr anzubieten (Pay TV). Bei allen ITT Farbfernsehgeräten mit Fernbedienung können Sie den vorhandenen Empfangsteil gegen eine Oscar-Ausführung (Omni System Cable and Antenna Reception) austauschen lassen. Auf den Seiten 16 und 17 dieses Prospektes finden Sie darüber hinaus ITT Farbfernsehgeräte mit bereits eingebautem Oscar-Empfangsteil.

Andere Länder, andere Farbfernseh-Normen:

In einigen Empfangslagen Deutschlands können Sie auch die Fernsehprogramme der Nachbarländer empfangen. Jedoch mit einigen Einschränkungen. Die Programme der DDR werden nach dem Secam-Farbsystem ausgestrahlt. Um sie in Farbe empfangen zu können, muß Ihr Farbfernsehgerät mit einem PAL-/Secam-Decoder ausgestattet sein. Alle ITT Farbfernsehgeräte lassen den Austausch des serienmäßigen Decoders durch einen PAL-/Secam-Decoder zu. Auf Wunsch sind auch Varianten mit serienmäßigem PAL/Secam-Decoder lieferbar.



Mit Videotext sind Sie jederzeit bestens informiert:

Videotext ist ein neuer Informationsdienst des Fernsehens, der zusammen mit dem laufenden Fernsehprogramm übertragen wird. Zur Zeit als Testsendung: Jeden Tag ab 16 Uhr. Mit Videotext können Sie die neuesten Meldungen und Nachrichten führender Tageszeitungen abrufen. Minutenaktuell. Sie können sich über die letzten Sportereignisse informieren. Sie finden eine Wetterübersicht auf dem neuesten Stand. Bevor Sie sich ins Auto setzen, können Sie sich über die Verkehrslage unterrichten. Sie können aufschlußreiche Zusatzinformationen zu Fernsehspielen und Filmen des Abendprogrammes abrufen. Sie können alle Rundfunk- und Fernsehprogramme sehen. Die einzelnen Videotext-Seiten werden von einem speziellen

Decoder im Farbfernsehgerät entschlüsselt und auf dem Bildschirm wiedergegeben. Den gezielten Abruf der einzelnen Informationen können Sie mit der Fernbedienung des Gerätes vornehmen. Der ITT Ideal Color 3661 VT ist schon serienmäßig für den Empfang von Videotext eingerichtet. Bei den meisten anderen Farbfernsehgeräten von ITT kann ein Videotext-Decoder nachgerüstet werden.



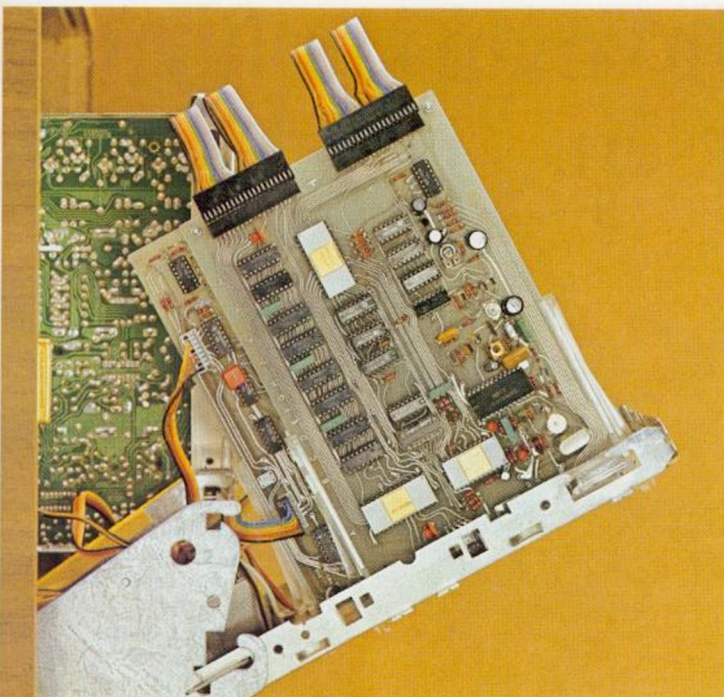

kelt und Buchungen jeder Art (Flüge, Hotelzimmer, Reisen, Mietwagen) ausgeführt werden. Im direkten Dialogverkehr mit dem Bildschirmtext-Computer sind auch die Durchführung von Berechnungen, sowie Fernlehrgänge und vielseitige Computerspiele möglich. ITT bietet mit dem Ideal Color 3660 BVT ein Farbfernsehgerät an, das bereits serienmäßig mit einem Bildschirmtext-/Videotext-Decoder ausgestattet ist. Es steht den Teilnehmern am Bildschirmtext-Versuch im Raum Düsseldorf/Neuss und in Berlin zur Verfügung und ist auf Seite 18 dieses Prospektes näher beschrieben. Der Bildschirmtext-/Videotext-Decoder (siehe Abbildung links) ist als Subchassis innerhalb eines normalgroßen Farbfernsehgerätes der Komfortklasse von ITT untergebracht.

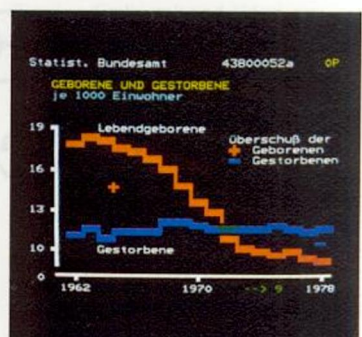

Der Video-Recorder wird die Einstellung zum Fernsehen entscheidend verändern. Er wird Fernsehen unabhängig von festen Sendezeiten machen. Er wird zu einem neuen Hobby werden, wird uns helfen, unsere Freizeit bewußter einzusetzen. Alle Farbfernsehgeräte von ITT sind für den Anschluß eines Video-Recorders eingerichtet. Einige Modelle haben sogar eine extra AV-Buchse dafür. Und die Komfort-Farbfernseher von ITT haben eine Fernbedienung, mit der man gleichzeitig auch den ITT Video Recorder 482 Color bedienen kann.



Angebote, Bestseller-Listen und Dienstleistungen. Für bestimmte Teilnehmer (zum Beispiel Ärzte, Anwälte, Händler, Handwerker) können darüber hinaus auch noch Informationen angeboten werden, die nicht von allgemeinem Interesse sind. Denkbar wären Nachschlagewerke, Verzeichnisse, Datensammlungen, Konditionen, Kurse oder brancheninterne Mitteilungen. Nach Anschluß einer Bildschirm-



Eigentlich können auch Sie sich einen eigenen Computer leisten:

Die moderne Mikroprozessor-Elektronik erlaubt es, Computer auch da einzusetzen, wo sie bisher ganz einfach zu teuer waren. In Handwerksbetrieben, bei allen freiberuflich Tätigen und im privaten Bereich. Das Mikrocomputer-System ITT 2020 zum Beispiel (über das ein gesonderter Prospekt informiert) kann die gesamte Buchführung, die Lagerbestandsführung und die Warendisposition erleichtern. Um nur ein Beispiel zu nennen. Innerhalb eines privaten Computer-Systems dient das Farbfernsehgerät zur Darstellung von Daten, Informationen und grafischen Darstellungen.

Bildschirmtext ist die totale Information. Und noch viel mehr:

Bildschirmtext ist ein neuer Informationsdienst der Deutschen Bundespost. Zur Teilnahme an Bildschirmtext wird das Farbfernsehgerät (mit eingebautem Bildschirmtext-Decoder) über einen Post-Modem mit dem Telefonnetz verbunden. Über eine speziell dafür ausgelegte Fernbedienung können Sie sich mit der nächsten Bildschirmtext-Zentrale verbinden lassen und auf eine nahezu unbegrenzte Fülle von Informationen zurückgreifen. Der derzeitige Bildschirmtext-Großversuch im Raum Düsseldorf/Neuss und in Berlin gibt einen ersten Eindruck davon, welche Informationen Sie sich in naher Zukunft auf den Bildschirm holen können: Aus dem Bereich der Touristik können Sie Reiseangebote, Fahrplanauskünfte, Verkehrshinweise und Informationen über Urlaubsziele abrufen. Behörden und Institutionen geben über Tarife, Sprechzeiten, Statistiken und Anschriften Auskunft. Verlage informieren über die neuesten Nachrichten, Veranstaltungen, das Wetter, Lokale Ereignisse, Kino-, Theater- und Fernsehprogramme und bieten zahlreiche Bildschirmspiele zum Mitmachen an. Verbraucher-Verbände informieren über Marktpreise, Testergebnisse und günstige Angebote. Handel und Industrie offerieren

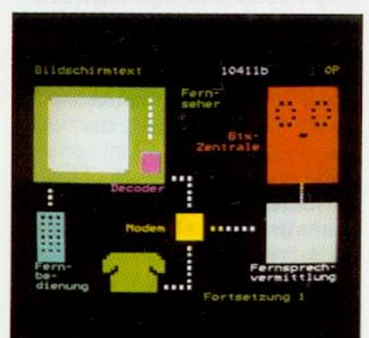

text-Kleintastatur oder eines Keyboards (siehe Seite 19) können auch Informationen an andere Teilnehmer des Bildschirmtext-Dienstes eingegeben werden. Im privaten Bereich sind Grüße, Glückwünsche, Verabredungen und elektronische »Briefe« denkbar. Im geschäftlichen Bereich könnten zum Beispiel Waren und Dienstleistungen bestellt, der gesamte Zahlungsverkehr mit Banken und Sparkassen abgewick-

Der Video-Recorder macht Farbfernsehen unabhängig vom Fernsehprogramm:

Heute aufzeichnen und irgendwann später ansehen. Spielfilme, Fußballspiele und Dokumentationen sammeln wie Schallplatten. Die Urlaubserinnerungen auf dem Fernsehbildschirm vorführen. Video-Filme leihen, tauschen oder kaufen. Familienfeste oder Lokale Ereignisse selbst auf Videoband festhalten.



An VIDEO 2000 wird man künftig Video-Recorder messen.

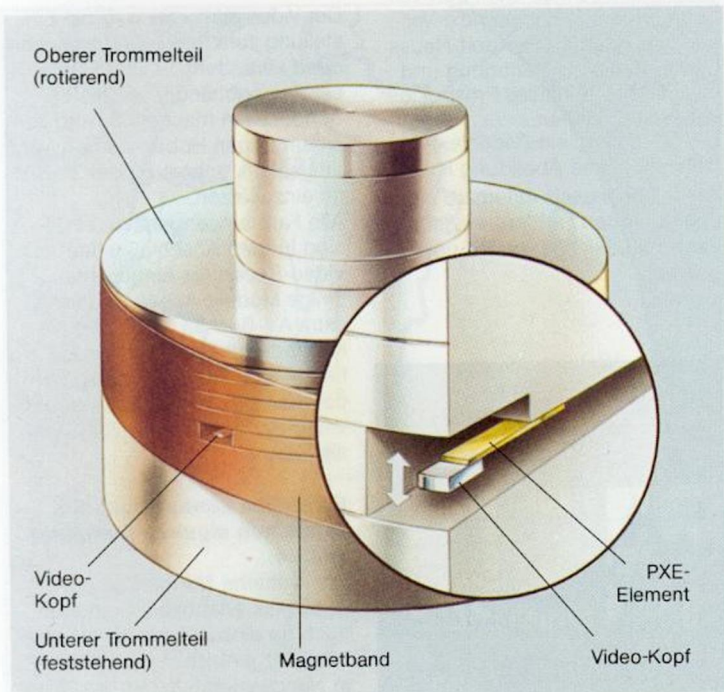

Das VCR-System VIDEO 2000 ist das Ergebnis einer europäischen Entwicklung, deren Ziel es war, ein Video-System zu realisieren, das durch seinen zukunftsweisenden Stand der Technik einen neuen Maßstab für Video-Recorder setzt. VIDEO 2000 verkörpert die Summe der Erfahrungen, die bisher auf dem Gebiet der Video-Technik gemacht wurden. Erfahrungen mit bereits existierenden Video-Systemen und aus dem professionellen Bereich. Die Konzeption von VIDEO 2000 schließt heute schon die technischen Möglichkeiten ein (z.B. die Stereo-Tonaufzeichnung), die schon in naher Zukunft Wirklichkeit sein werden.

DTF – ein technisches Merkmal aus der Profi-Technik:

Herausragendes Merkmal des VCR-Systems VIDEO 2000 ist die im Vergleich mit anderen Video-Systemen extrem hohe Aufzeichnungsdichte. Die Möglichkeit, nahezu doppelt soviel auf der gleichen Bandlänge aufzeichnen zu können, als bisher. Grundlage dafür ist in erster Linie die Anwendung der elektronisch dynamischen Spurnachführung DTF (=Dynamic Track Following). Bei dieser aus der professionellen Video-Technik stammenden Lösung wird die bisher erforderliche manuelle Spurlage-Einstellung der rotierenden Video-Köpfe über einen Tracking-Regler durch

ein vollautomatisch wirkendes Regelsystem ersetzt. Die Video-Köpfe für die Aufzeichnung und Abtastung befinden sich dabei auf einem piezokeramischen (PXE) Trägerelement (siehe Darstellung oben) und werden mit bisher unerreichter Präzision elektronisch der extrem schmalen Video-Spur nachgesteuert.

Spurlage

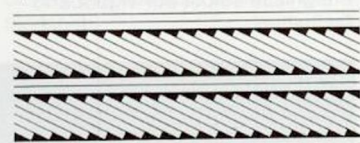

Die Aufzeichnung selbst erfolgt beim VCR-System VIDEO 2000 im Schrägspurverfahren, wobei die einzelnen Spuren dicht an dicht, also ohne Zwischenräume, liegen. Bei der Aufzeichnung wird nur die Hälfte des 12,7 mm breiten Magnetbandes verwendet, so daß die Video-Cassette nach Durchlaufen des Bandes umgedreht werden kann und nochmals die gleiche Spielzeit zur Verfügung steht (wie es bereits von der Audio-Compact-Cassette her bekannt ist).

Jetzt auch absolute Austauschbarkeit bespielter Video-Cassetten:

Bei den bisher bekannten Video-Systemen konnte es aufgrund von Toleranzen, sowie Temperatur- und Alterungseinflüssen vorkommen,

daß eine getauschte, geliehene oder gekaufte Video-Cassette auf dem eigenen Video-Recorder nicht einwandfrei wiedergegeben werden konnte. Ein Ausgleich war mit der manuellen Spurlage-Einstellung (dem Tracking-Regler) nicht mehr möglich. Durch den Einsatz der elektronisch dynamischen Spurnachführung DTF wurde dieses Problem endgültig eliminiert. Dadurch ist garantiert, daß alle Video-Recorder nach dem VCR-System VIDEO 2000 absolut kompatibel sind und eine problemlose Austauschbarkeit bespielter Video-Cassetten dieses Systems möglich ist.

DNS – für hervorragende Tonwiedergabe:

Neben einer hervorragenden Bildqualität ist auch die hochwertige Klangreproduktion ein wichtiges Kriterium für das technische Niveau eines Video-Recorders. Beim VCR-System VIDEO 2000 sorgt neben der vergleichsweise hohen Bandgeschwindigkeit das dynamische Rauschunterdrückungs-System DNS (= Dynamic Noise Suppression) für die rauschfreie Wiedergabe der Audio-Aufzeichnung.

Verfeinerte Abtastung für höchstmögliche Bandschonung:

Bei Aufnahme und Wiedergabe wird das Band durch einen Lademechanismus aus der Cassette geführt und M-förmig um die Kopf-

trommel gelegt. Die Kopftrommel ist mit einer Heizung versehen, um mechanische Veränderungen durch Temperatureinflüsse beim Abtast-Vorgang weitgehend auszuschalten. Durch die gleichmäßige Betriebstemperatur werden sowohl Reibungsverluste durch den Band-Trommel-Kontakt, als auch die Abnutzung der Video-Köpfe minimiert. Für das schnelle Vor- und Rückspulen wird das Band in die Cassette zurückgezogen, um es keinen unnötigen Belastungen auszusetzen.

Bandführung

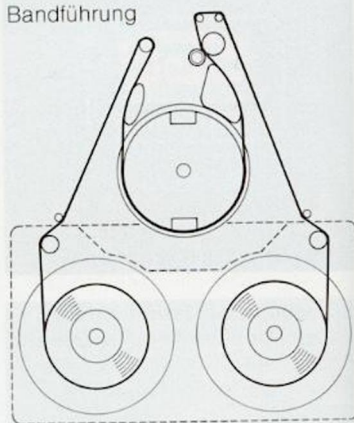

Bis zu 8 Stunden Spielzeit auf einer einzigen Video-Compact-Cassette:

Die Video-Compact-Cassetten zum VCR-System VIDEO 2000 gibt es mit vier verschiedenen Bandlängen:



Lassen Sie sich beim Abendessen nur nicht die Ruhe nehmen: Wenn Sie den ITT Video Recorder 482 Color auf 20 Uhr, Erstes Programm vorprogrammieren, werden die Ereignisse des Tages ganz automatisch festgehalten. Und anschließend wird auf Wunsch sogar noch das Band an den Anfang zurückgespult. Damit Sie nach dem Abendessen (oder nachdem die Kinder ins Bett sind) nur noch die »Start«-Taste drücken müssen, um sich zu informieren. Der Video-Recorder ist die »Zeitmaschine« unserer Generation. Er macht Sie unabhängig von festen Sendezeiten. Er zeichnet auf was Sie wollen und wann Sie es wollen. Während Sie der Einladung von Freunden zu einer hübschen Weinrunde folgen, während Sie schon im Bett liegen und schlafen, oder eben während des Abendessens. Mit dem Video-Recorder können

Und wenn Ihnen eine Sendung gefallen hat – dann heben Sie sie sich doch ganz einfach auf: Die Video-Compact-Cassette zum VCR-System VIDEO 2000 paßt ins Regal wie ein Taschenbuch. Sie können sich zum Beispiel Ihre ganz private Sammlung an Krimis aufbauen. Oder gezielt alle alten Filmklassiker festhalten. Oder die lustigsten Szenen aus »Verstehen Sie Spaß?«. Mit dem VCR-System VIDEO 2000 ist das Ganze ein erschwügeliches Vergnügen geworden. Werden Sie also Video-Fan.



Streiten Sie sich doch nicht übers Fernsehprogramm: Man kann eben immer nur ein Programm ansehen, und wenn er »sein« Fußball sehen will und sie den Spielfilm im Zweiten, dann muß eben einer von ihnen nachgeben. Jedenfalls war das bisher so. Der ITT Video Recorder 482 Color hat einen eigenen Fernsehempfänger. Und wenn Sie wollen kann er das Erste Programm aufzeichnen, während Sie sich das Zweite ansehen. Was Sie verpaßt haben, holen Sie dann eben ganz einfach später nach. Wann immer Sie wollen. Und dann gibt es auch bei ITT Contrast Video gibt es bei Ihrem Fachhändler. Er hält auch einen Prospekt für Sie bereit, aus dem Sie sich über alle Filme informieren können. ITT Contrast Video gibt es im Format Video 2000, in VHS und Betamax. Zum Beispiel zur Wiedergabe auf dem ITT Video Recorder 482 Color. Zu ausgesprochen attraktiven Preisen, die jeden Cineasten aufhorchen lassen.

Und dann gibt es noch ITT Contrast Video – das preiswerte Filmprogramm auf Video-Cassette: Laden Sie Ihre Kinder doch einmal zu einem Filmnachmittag mit »Pinochio« ein. Oder sehen Sie sich mit ein paar Freunden eine anspruchsvolle Sittlichkeitsfilm an. Auch die gibt es auf Video-Cassette. Oder aber führen Sie sich spät abends, ganz allein, eine Horror-Inszenierung der Spitzenklasse vor. ITT Contrast Video ist ein Programm mit internationalen Filmtiteln auf Video-Cassette, das für jeden etwas bietet. Kinderfilme, Unterhaltung für die ganze Familie, Science Fiction, Horror, Krimis und Kriegsfilm, Action, Western, Abenteuer, Erotik. ITT Contrast Video gibt es bei Ihrem Fachhändler. Er hält auch einen Prospekt für Sie bereit, aus dem Sie sich über alle Filme informieren können. ITT Contrast Video gibt es im Format Video 2000, in VHS und Betamax. Zum Beispiel zur Wiedergabe auf dem ITT Video Recorder 482 Color. Zu ausgesprochen attraktiven Preisen, die jeden Cineasten aufhorchen lassen.

Video-Aufzeichnungen zu den bisher niedrigsten Bandkosten: Die extrem hohe Aufzeichnungsdichte, die das VCR-System VIDEO 2000 möglich macht, bringt die Kosten für eine Video-Aufzeichnung in einen Bereich, der bisher als unerreichbar galt. Je nach Cassetten-Typ errechnen sich Bandkosten von weniger als 10 DM pro Stunde. Die Archivierung eines Filmes kostet demnach weniger als eine Langspielplatte. ... und dabei ist die Video-Compact-Cassette nur Taschenbuchgroß: 8 Stunden Video-Aufzeichnung hat, sie sich anzusehen. Um erst danach zu entscheiden, ob die Aufnahme archiviert werden soll, oder nicht. Die neuen Video-Compact-Cassetten sind aus dieser Überlegung heraus mit einer praktischen schaltbaren Löschsperre versehen. VCC 120 mit 2x1 Stunde Laufzeit, VCC 240 mit 2x2 Stunden Laufzeit, VCC 360 mit 2x3 Stunden Laufzeit, VCC 480 mit 2x4 Stunden Laufzeit. Es besteht also die Möglichkeit, zu jedem Fernsehprogramm, das aufgezichnet werden soll, exakt die passende Bandlänge zu wählen. **Schaltbare Sicherung gegen unerwünschtes Löschen:** Nicht immer soll eine Video-Aufzeichnung gleich »endgültig« gegen versehentliches Löschen gesichert werden. Eine in Abwesenheit automatisch vorgenommene Aufnahme zum Beispiel soll oft nur vorübergehend gesichert werden, bis man Zeit gefunden hat, sie sich anzusehen. Um erst danach zu entscheiden, ob die Aufnahme archiviert werden soll, oder nicht. Die neuen Video-Compact-Cassetten sind aus dieser Überlegung heraus mit einer praktischen schaltbaren Löschsperre versehen. **... und dabei ist die Video-Compact-Cassette nur Taschenbuchgroß:** 8 Stunden Video-Aufzeichnung hat, sie sich anzusehen. Um erst danach zu entscheiden, ob die Aufnahme archiviert werden soll, oder nicht. Die neuen Video-Compact-Cassetten sind aus dieser Überlegung heraus mit einer praktischen schaltbaren Löschsperre versehen. **... und dabei ist die Video-Compact-Cassette nur Taschenbuchgroß:** 8 Stunden Video-Aufzeichnung hat, sie sich anzusehen. Um erst danach zu entscheiden, ob die Aufnahme archiviert werden soll, oder nicht. Die neuen Video-Compact-Cassetten sind aus dieser Überlegung heraus mit einer praktischen schaltbaren Löschsperre versehen. **... und dabei ist die Video-Compact-Cassette nur Taschenbuchgroß:** 8 Stunden Video-Aufzeichnung hat, sie sich anzusehen. Um erst danach zu entscheiden, ob die Aufnahme archiviert werden soll, oder nicht. Die neuen Video-Compact-Cassetten sind aus dieser Überlegung heraus mit einer praktischen schaltbaren Löschsperre versehen.



ITT Video Recorder 482 Color



Die Perfektion einer großen Idee.

Einen zeitgemäß konzipierten Video-Recorder sollte man nahezu auf Anhieb bedienen können. Ohne dabei etwas falsch machen zu können. Und ohne ständig in der Bedienungsanleitung nachsehen zu müssen.

Ein Mikroprozessor sorgt dafür, daß nichts schiefgehen kann:

Der integrierte Mikroprozessor des Video Recorders 482 Color von ITT steuert alle Abläufe. Er überprüft in Sekundenbruchteilen jede Eingabe auf ihre logische Richtigkeit. Erkennt diese Steuerlogik eine Fehlbedienung, dann wird die Ausführung des Befehls verweigert und dies durch ein optisches Signal angezeigt.

Ein vollelektronischer Programmspeicher für bis zu 26 Programme:

Durch ein eigenes Empfangsteil ist es möglich, mit dem neuen Video Recorder 482 Color von ITT

völlig unabhängig von einem angeschlossenen Farbfernsehgerät Programme aufzuzeichnen. Während man selbst gar nicht zu Hause ist. Oder während man ein anderes Programm verfolgt. Der vollelektronische Programmspeicher erlaubt den Direktzugriff auf bis zu 26 Programme (Fernsehsender). Die Speicherung geschieht auf denkbar einfache Weise mit Hilfe eines vollautomatischen Sendersuchlaufes.

Ein Schaltspeicher führt bis zu 5 Aufzeichnungen innerhalb 16 Tagen aus:

Der Video Recorder 482 Color von ITT kann bis zu 5 Fernsehprogramme automatisch aufzeichnen. Nach Vorprogrammierung bis zu 16 Tagen im Voraus. Die Programmierung selbst ist denkbar einfach: Nach Aufrufen eines freien Speicherblocks zeigt ein 4stufiges Leuchtdisplay den jeweils nächsten Eingabeschritt an. Die einge-

gebenen Werte (Ein- und Ausschaltzeit, Aufnahmetag und Fernsehsender) erscheinen auf einer Ziffernanzeige. Nach Antippen der Taste »Speichern« ist der Vorgang beendet.

Eine einzige Eingabe-Tastatur für alle Programmier-Vorgänge:

Ein zwölfstelliges Tastenfeld dient als zentrale Eingabe-Tastatur für alle Programmier-Vorgänge. Zum »Stellen« der digitalen Quarz-Zeituhr. Zum Belegen der einzelnen Speicherstellen des vollelektronischen Programmspeichers. Zur Eingabe der Werte in den Schaltspeicher. Und zur Programmierung des automatischen Bandsuchlaufes.

Die Rückspul-Automatik – ein besonderer Service:

Hat der Video Recorder 482 Color ein oder mehrere Fernsehprogramme aufgezeichnet – zum Beispiel während man selbst nicht zu

Hause war – spult er auf Wunsch das Band auch wieder an den Anfang zurück. Ein einziger Knopfdruck (»Start«) genügt dann, um z.B. die versäumte Sportschau nachzuholen.

Der automatische Bandsuchlauf findet exakt den Anfang jeder Aufzeichnung:

Ein Bandzählwerk ist dazu da, eine gewünschte, notierte Bandstelle jederzeit gezielt wiederzufinden. Das elektronische Bandzählwerk des Video Recorders 482 Color ist mit einem automatischen Bandsuchlauf gekoppelt, welcher die wohl eleganteste Lösung dieses Vorganges verkörpert. Nach Antippen der Bandsuchlauf-Taste und Eingeben der gewünschten Zählwerk-Stellung über die zentrale Eingabe-Tastatur des Gerätes wird der schnelle Vor- oder Rücklauf bis exakt an die gewünschte Stelle des Bandes bewirkt.



Falsche Steuer-Befehle werden erkannt und angezeigt:

Die Mikroprozessor-Steuerung des Video Recorders 482 Color von ITT dient auch zur Ausführung und Überwachung aller Bandlauf-Funktionen. Sämtliche Befehle (Start, Stop, Umspulen, Aufnahme) werden über Tipptasten eingegeben und durch das Aufleuchten von Leuchtdioden bestätigt. Offensichtliche Fehlbedienungen werden von der Steuerlogik erkannt und ihre Ausführung verweigert. Zum Beispiel wird eine Cassette mit eingeschalteter Löschsperre automatisch ausgeworfen, wenn versehentlich die »Aufnahme«-Taste betätigt wurde.

Was dem Mikroprozessor anvertraut wurde, kann man getrost vergessen:

Eine einmal vorgenommene Programmierung bleibt so lange im Speicher erhalten, bis sie bewußt gelöscht oder ausgeführt wurde.

Sollte der Video Recorder 482 Color von ITT einmal manuell zur Aufnahme oder Wiedergabe benutzt werden, obwohl für den selben Tag im Schaltspeicher die automatische Aufnahme einer Fernsehsendung programmiert wurde, dann weist ein selbständig aufleuchtendes (blinkendes) Anzeigedisplay warnend auf die Gefahr einer zeitlichen Überschneidung hin.

Eine Fernbedienung für Video-Recorder und Farbfernsehgerät von ITT:

Die Farbfernsehergeräte der Komfortklasse von ITT sind bereits serienmäßig mit einer Infrarot-Fernbedienung ausgestattet, welche auch die Steuerung aller Laufwerk-Funktionen, die Programm-Umschaltung und die Steuerung des automatischen Bandsuchlaufes des Video Recorders 482 Color von ITT erlaubt (siehe Abbildung).

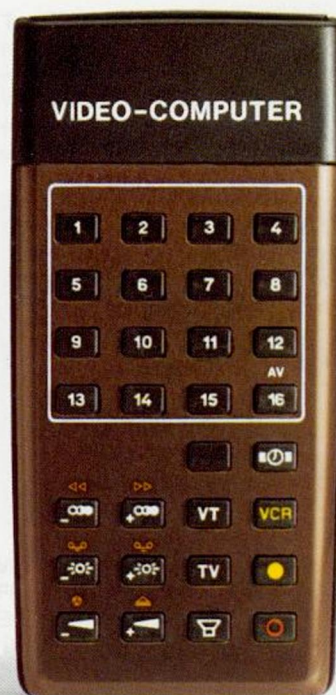

ITT Pluspunkte:

VCR-System Video 2000

Maximal 8 Stunden Aufnahme je Video-Compact-Cassette

Schaltspeicher für 5 Aufzeichnungen innerhalb 16 Tagen

Programmspeicher für bis zu 26 Programme

Mikroprozessor-Steuerlogik

Elektronische Funktionssteuerung
Elektronisch dynamische Spurnachführung der Video-Köpfe (DTF)

Dynamische Rauschunterdrückung (DNS)

Rückspulautomatik

Automatischer Bandsuchlauf

Elektronisches Bandzählwerk

Fernbedienung möglich:

- über ITT Farbfernsehgeräte

- über Nachrüstsatz

Maße: ca. 54 x 15 x 37 cm

ITT Video-Kamera FFK 2002

CODE 2837



Für die persönliche Note im Fernsehprogramm.

Mit der Video-Kamera FFK 2002 von ITT wird Fernsehen zum ganz persönlichen Erlebnis. Denn neben Spielfilmen, Dokumentationen und perfekt aufgezogenen Fernsehshows kann dann auch die rein private Aufzeichnung von den expressionistischen Malkünsten der Kinder über den Bildschirm flimmern. Oder die kunterbunten Szenen von der letzten großen Hausparty. Die Video-Kamera FFK 2002 von ITT wird ganz einfach an den Video Recorder 482 Color angeschlossen und alles, was vor den großen, hellen Sucher kommt, kann sofort mitgeschnitten werden. Und ist gleich darauf über den Bildschirm des Farbfernsehgerätes vorführbereit. Was nicht gefällt, wird ganz einfach wieder gelöscht, was als Erinnerung aufgehoben werden soll, ist nach Umlegen der Löschsperre für immer auf Video-Compact-Cassetten festgehalten.

Videografieren eröffnet völlig neue Möglichkeiten:

Videografieren ist anders als Schmalfilmen. Denn die Aufzeichnungskosten sind ungleich geringer. Mit der Video-Kamera können Sie das Geschehen in vollem Umfang erfassen, können großzügig mit dem Aufzeichnungsmedium umgehen, können Tischreden, Hausmusik-Darbietungen, Partysketche oder Hochzeiten an einem Stück erfassen. Auch muß beim Videografieren nicht erst auf die Entwicklung eines Filmes gewartet werden. Es muß nichts nachträglich vertont und geklebt werden. Und zur Vorführung müssen nicht erst Projektor und Leinwand aufgestellt werden.

Handliche Technik für das ganz private Programm:

Die ITT Video-Kamera FFK 2002 hat ein Zoom-Objektiv, das Ihnen alle Einstellungen offen läßt. Von



Tele bis Weitwinkel. Es ist mit einem optischen Sucher gekoppelt, der jeweils den exakten Bildausschnitt anzeigt. Ein eingebautes Kondensator-Mikrofon hält sofort den Live-Ton der Szene fest. Lippensynchron. Außerdem kann die ITT Video-Kamera FFK 2002 auf die jeweils vorhandene Farbtemperatur eingestellt werden. Bei Kontrolle über ein Anzeigeinstrument (siehe Abbildung oben).

ITT Pluspunkte:

- Zoom-Objektiv (13,5 bis 38 mm, f=2,0)
- Farbtemperatur-Bereich zwischen 3000 und 10000°K einstellbar
- Integriertes Kondensator-Mikrofon
- Unterbelichtungs-Anzeige
- Video-Recorder-Fernsteuerung
- Einröhren-Dreielektroden-Vidicon mit Streifenfilter und Streifenelektroden
- Empfindlichkeitsbereich: 100-100000 Lux
- Horizontale Auflösung: 3 MHz
- Abmessungen: 75x132x347 mm
- Gewicht: ca. 1,8 kg
- Serienmäßiges Zubehör:
 - Kamera-Netzgerät NA 2002
 - Kamera-Handgriff
 - VCR-Kamera-Adapter KA 482
 - AV-Verbindungskabel-Satz
- Sonderzubehör:
 - 10 m Verlängerungskabel
 - Transportkoffer



Video-Kamera-Stativ VKS 2000 für profigerechte Kameraführung:

Ohne Kamera-Stativ ist jeder Videofilm eine unruhige Angelegenheit. Das wissen Profis genauso, wie anspruchsvolle Amateure. Das massiv konstruierte und dennoch leicht gebaute Stativ VKS 2000 von ITT bildet die Voraussetzung für eine ruhige Hand bei der Kameraführung.

Das Stativ VKS 2000 ist mit einem Spezial-Kopf zur Arretierung der Video-Kamera FFK 2002 und der Video-Leuchte VL 2000 ausgestattet. Seine weiteren Vorzüge:

- Panorama-Schwenkvorrichtung mit Grad-Einteilung
- Feststellbare Führung für Vertikal-Schwenks und Kamera-Schrägneigung
- Verstellbare Mittelsäule
- Beliebig arretierbare Teleskop-Beine (Klemm-Feststellung)
- Indoor-Outdoor-FüÙe



Video-Leuchte VL 2000 für die perfekte Ausleuchtung:

Mit der Video-Leuchte VL 2000 wird jede Szene ins richtige Licht gesetzt. Sie kann auf ein Stativ montiert werden (separat oder zusammen mit der Video-Kamera). Eine gebläsegekühlte 1000-Watt-Birne hinter einer geriffelten Streuscheibe sorgt für angenehm weiches Licht ohne extreme Schattenbildung.

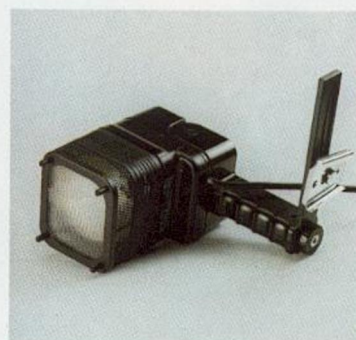

Steigtitel auf Schmalfilm- oder Dia-Rückprojektion:

Eine Mattscheiben-Folie erlaubt die Projektion eines Dias oder einer Schmalfilm-Szene hinter der horizontal oder vertikal ablaufenden Tittelschrift.

Auf die gleiche Weise kann zum Beispiel auch ein kompletter Schmalfilm auf Video-Compact-Cassette umkopiert werden (interessant für Super-8-Fans). Oder eine vollständige Diaserie. Oder beides zusammen als phantasievolle Multi-Media-Show. Mit Video sind der Phantasie keine Grenzen gesetzt.

Der Title-Master-Profi ermöglicht den professionellen Einstieg:

Jeder anspruchsvoll gestaltete Film hat seinen Namen. Auch wenn es um so private Themen wie »Sommerurlaub Skandinavien'80«, »Szenen von einer Kellerparty« oder »Alle Kinder sind Malkünstler« geht.

Mit dem Title-Master-Profi kann jeder Einstieg in das eigene Filmwerk realisiert werden.

Steigtitel in verschiedenen Varianten:

Eine von unten nach oben laufende Schriftfolge (Titel, Mitwirkende bei der Aufnahme, Aufnahmedatum, AufnahmeanlaÙ, Akteure) kann alternativ auf einfarbigem oder gemustertem Hintergrund oder vor einem stehenden



Transportkoffer zur FFK 2002:

In diesem Transportkoffer ist die wertvolle Optik und Elektronik der Video-Kamera FFK 2002 durch eine speziell geformte Einlage stoÙfest untergebracht.



Infrarot-Fernbedienung IRS 482:

Ein Nachrüstsatz zur Steuerung aller Laufwerk-Funktionen, des automatischen Bandschlaufes und der Programmwahl des ITT Video Recorders 482 Color.

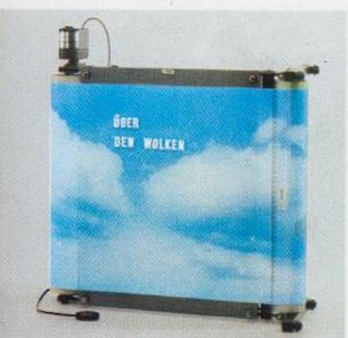

Titelschrift auf bewegter Hintergrundkulisse:

Der Titel-Schriftzug kann zum Beispiel in eine vorbeiziehende Kulisse eingeblendet werden. In der Abbildung eine Landkarte, auf der die Route der letzten Urlaubsfahrt eingezeichnet ist. In ein Kalenderblatt der Postermotiv, das langsam vor dem Auge des Betrachters vorbeizieht. Oder in vorbeiziehende Wolken (welche serienmäßig dem Gerät beiliegen).

Hintergrundbild erscheinen. Dieses beinahe professionelle Gerät für engagierte Video-Freunde wird von ITT empfohlen. Lieferung aus dem Programm eines Spezialherstellers über Ihren ITT Fachhändler.

AV-Verbindung VBE 1 oder VBE 2:

Diese Verbindung wird benötigt, wenn das Farbfernsehgerät eine spezielle AV-Buchse für Video-Recorder-Anschluß hat.

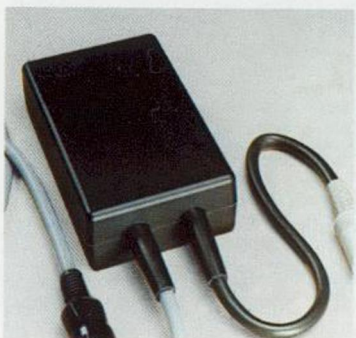

VCR-Fernbedienungs-Adapter FBA 482:

Er wird benötigt, wenn Sie den ITT Video Recorder 482 Color über die Fernbedienung eines ITT Farbfernsehers steuern wollen.



Eine praktische Archiv-Kartei

Sie hat die Abmessungen einer Video-Compact-Cassette. Ideal, wenn sich im Laufe der Zeit eine umfangreichere Videothek angesammelt hat.

ITT Ideal Color 3661



Geprüft und für »gut« befunden.



Die unabhängige Stiftung Waren-test nahm den ITT Ideal Color 3661 in die Testmangel. Sie bescheinigte ihm ausgereifte Technik für hervorragende Bildwiedergabe und ausgezeichneten Klang. Er darf deshalb die Auszeichnung »gut« tragen. Das Design Zentrum Stuttgart nahm den ITT Ideal Color 3661 1980 in seine ständige Musterausstellung auf. Als Beispiel für hervorragendes Industrie-Design. Er darf deshalb die Plakette »Design '80« tragen. Der ITT Ideal Color 3661 ist also in jeder Hinsicht ein Volltreffer. Sehr zu unserem Stolz. Und sehr zu Ihrer Beruhigung.

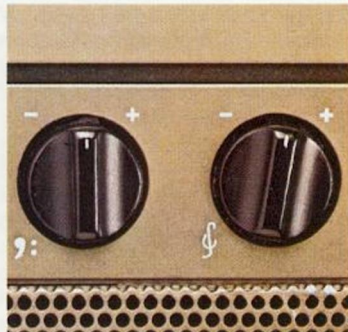

Hervorragender Klang war uns eine HiFi-Lautsprecherbox wert: Ein geschlossenes, akustisch gedämpftes, 2-Wege-System bringt einen Klang, wie Sie ihn eigentlich nur von Ihrer HiFi-Anlage erwarten würden. Zwei separate Einsteller für den Hoch- und Tiefbereich sorgen dafür, daß Sie sich das Klangbild so einstellen können, wie es in Ihren Ohren am angenehmsten klingt.



Ein elektronischer Speicher faßt bis zu 16 Programme: Zur Programmierung genügt ein leichter Tastendruck. Ein automatischer Sendersuchlauf tritt in Aktion und schon erscheint das gewünschte Programm auf dem Bildschirm. Eine LED-Anzeige (Abbildung oben) erlaubt es, seine Funktion zu verfolgen. Die Programmanzeige erfolgt über ein 2-stelliges Leuchtziffern-Display.



Sie können zwischen zwei Gehäuse-Varianten wählen: Den ITT Ideal Color 3661 gibt es – wie oben abgebildet – in einer eleganten Ausführung in schwarz/bronze. Alternativ ist auch eine Ausführung mit bronzefarbener Front und nußbaumfarbenem Korpus erhältlich. Ein formschönes Drehfußgestell (siehe Seite 58) ist als Sonderzubehör lieferbar.

Ideal Kontrast sorgt dafür, daß Sie eigentlich nie das Bild nachstellen müssen:

Die Ideal-Kontrast-Elektronik des ITT Ideal Color 3661 mißt ständig die Raumhelligkeit und führt danach die Kontrasteinstellung durch. Stufenlos. Das Ergebnis ist eine immer brillante Farbwiedergabe. Ganz gleich, ob Sie am Nachmittag bei Tageslicht fernsehen oder am Abend bei Zimmerbeleuchtung. Oder ob Sie den Raum extra sparsam beleuchtet haben, um sich voll auf einen Spielfilm zu konzentrieren (Abbildungen rechts).

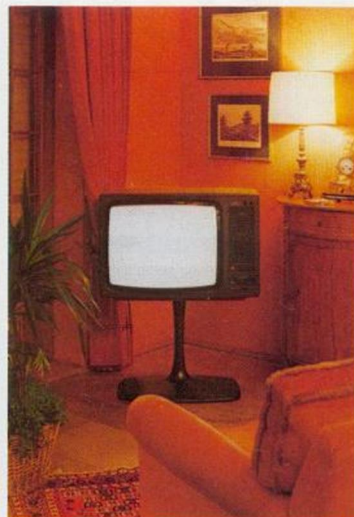

Ihre Ideal-Farbeinstellung können Sie selbst bestimmen. Und auf Knopfdruck abrufen:

Stellen Sie sich selbst ein, wieviel Farbe Sie gerne hätten. Oder wie hell das Bild sein soll. Ihre Ideal-Farbeinstellung. Ein leichter Druck auf die Ideal-Color-Taste der Fernbedienung des ITT Ideal Color 3661 genügt und diese Einstellung ist jederzeit wieder da. Auch wenn Sie einmal das Bild »verstellt« haben. Zum Beispiel um einem verblaßten alten Spielfilm etwas mehr Farbe zu geben.

ihn auf Seite 8 dieses Prospektes), können Sie sogar noch mehr. Nämlich »Start«, »Stop«, »Aufnahme«, »Vorlauf« und »Rücklauf« auslösen, den automatischen Bandsuchlauf in Bewegung setzen und bestimmen, von welchem Programm Sie aufnehmen wollen. Auch bequem vom Sessel aus.

Für einen Video-Recorder ist ein extra Anschluß vorhanden:

Es hat gewisse Vorteile, wenn der Video-Recorder über eine spezielle AV-Buchse mit dem Farbfernsehgerät verbunden wird. Vorteile, die sich in einer sichtbar besseren Wiedergabe-Qualität der Video-Aufzeichnungen bemerkbar machen.

Heliochrom ist das Beste, das wir Ihnen bieten können:

Die Heliochrom-Bildröhre des ITT Ideal Color 3661 zeichnet sich durch eine wahre Superleuchtkraft aus. Bei maximaler Schärfe und großem Kontrastumfang.

Die neue Video Console 482 HiFi erweitert den ITT Ideal Color 3661 zum kompletten Video-Center:

Sie ist in ihren Abmessungen und im Design speziell für die Verbindung des ITT Ideal Color 3661 mit dem ITT Video Recorder 482 Color gedacht. Stabile Doppelrollen geben ihr vorteilhafte Mobilität. Ein Auszug bietet Platz für ca. 20 Video-Compact-Cassetten.

Mit der Fernbedienung können Sie auch den Video-Recorder vom Sessel aus bedienen:

Sie können alle 16 Programme direkt abrufen, die Wiedergabe von Bild und Ton einstellen, Ihre Ideal-Color-Einstellung abrufen, den Ton kurzfristig stummschalten und das gesamte Gerät ein- oder ausschalten. Bequem vom Sessel aus.

Wenn Sie den ITT Video Recorder 482 Color anschließen (Sie finden

Wenn Sie einmal den Ton einer Musiksending auf Compact-Cassette festhalten wollen:

Der ITT Ideal Color 3661 ist dafür mit einer DIN-Buchse zum Anschluß eines Cassetten-Recorders ausgestattet. Praktisch zum Beispiel bei der Hitparade im ZDF.

Maße der Console: ca. 78x58x39 cm



Sie können Videotext sofort empfangen. Oder später:

Die neue Bildschirmzeitung Videotext bietet aktuelle Nachrichten, Sportmeldungen, die kompletten Rundfunk- und Fernsehprogramme, die Wetterübersicht und vieles mehr (siehe auch Seite 4). Der ITT Ideal Color 3661 VT ist bereits serienmäßig mit einem Videotext-Decoder ausgestattet. Falls Sie gleich von Anfang an Videotext nutzen wollen. Für den ITT Ideal Color 3661 gibt es einen Videotext-Nachrüstsetz, den Ihr Fachhändler jederzeit einsetzen kann. Falls Sie sich die Entscheidung fürs Erste noch offen halten wollen.

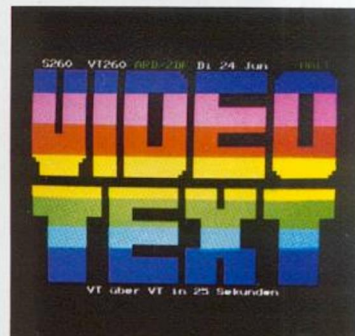

ITT Pluspunkte:

- 66 cm Bildformat
- Heliochrom-Bildröhre
- 16 Programme mit Leuchtziffern-Anzeige
- Elektronischer Programmspeicher mit Sendersuchlauf
- Infrarot-Fernbedienung mit Funktionen für den ITT Video Recorder 482 Color
- Ideal-Kontrast-Automatik
- Ideal-Color-Funktion
- Integrierte 2-Wege-HiFi-Lautsprecherbox
- Separate Klangregler für Bässe und Höhen
- Audio-Buchse für Tonband-Mitschnitte des Fernseh-Tones
- AV-Buchse für Direktanschluß eines Video-Recorders
- Vorbereitet für Nachrüstung eines Videotext-Decoders
- Variante ITT Ideal Color 3661 VT mit bereits integriertem Videotext-Decoder
- Gehäuse-Ausführungen: nußbaumfarbig, schwarz/bronze
- Sonderzubehör: Video Console 482 HiFi
- Maße: ca. 78 x 52 x 46 cm



ITT Studio Ideal Color 3691 HiFi



Im internationalen HiFi-Design.

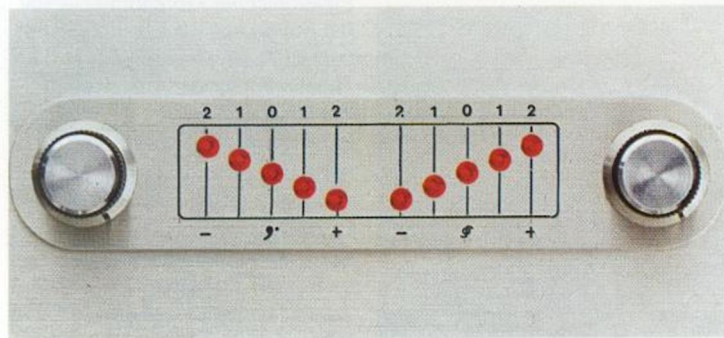

Wahrscheinlich wird es Ihnen schon auf den ersten Blick gefallen sein. Der ITT Studio Ideal Color 3691 HiFi sieht anders aus, als übliche Farbfernseher. Irgendwie professionell. Fast wie ein Studio-Monitor.

Wenn Sie den ITT Studio Ideal Color 3691 HiFi dann anschalten, wird Ihnen noch mehr auffallen. Zum Einen das ausgezeichnete Bild. So scharf, leuchtkräftig und brillant. Und zum Anderen der Ton.

Oder besser gesagt Klang. Denn dieser Farbfernseher hat etwas, was Sie eigentlich sonst nur von Ihrer HiFi-Anlage kennen. Eine eingebaute 2-Weg Lautsprecherbox. Und getrennte Klangregler für den Hoch- und Tieftonbereich. Mit LED-Anzeige. Ein eingebauter 35 Watt Verstärker sorgt dafür, daß Ihnen auch genügend Leistung zur Verfügung steht. Zum Beispiel für die nächste »Hitparade«. Oder den »Rockpalast«.

»Ideal-Color« bringt die Optimal-Einstellung auf Tastendruck:

Ein Druck auf die »Ideal-Color«-Taste bringt Ihnen jederzeit die optimale Einstellung von Farbstärke und Helligkeit wieder. Wenn zum Beispiel der Nachrichtensprecher einen hochroten Kopf hat, weil Sie beim alten Spielfilm zuvor die verblaßten Farben etwas »aufgefrischt« hatten. Was Ihre ganz persönliche »Ideal-Color«-Einstellung ist, können Sie dabei selbst festlegen.

»Ideal-Kontrast« sorgt für gutes Bild bei Tag und Nacht:

Ein eingebauter Sensor mißt ständig die vorhandene Raumhelligkeit. Über eine Regelautomatik wird danach die Kontrasteinstellung des Bildes eingestellt. Ganz ohne Ihr Zutun. Mehr Kontrast bei Tageslicht, weniger bei spärlicher »Fernsehbeleuchtung«. Damit das Bild immer natürliche Farben hat.

Warum diese Fernbedienung eine Cassette ist:

Bei der Fernbedienung dieses Farbfernsehgerätes müssen Sie nicht erst lange grübeln, wo Sie sie am Abend zuvor hingelegt haben. Denn sie ist eine praktische Cassette, die ihren festen Platz hat. In einem extra Fach am Gerät. Dort steckt man sie hinein, bevor man ins Bett geht ...um sie dann am nächsten Abend gleich zur Hand zu haben.

Mit dieser Fernbedienungs-Cassette kann auch der Video-Recorder bedient werden:

Wenn Sie sich für den ITT Video-Recorder 482 Color entscheiden, können Sie ihn mit der Fernbedienungs-Cassette des ITT Studio Ideal Color 3691 HiFi bequem vom Sessel aus steuern. Alle Laufwerk-Funktionen (Aufnahme, Start, Stop, Wiedergabe, Vor/Rücklauf), den automatischen Bandsuchlauf und die Programmwahl.



Bis zu 16 Fernsehprogramme lassen sich speichern:

Der Programmspeicher des ITT Studio Ideal Color 3691 HiFi kann bis zu 16 Programme abrufbar halten. Das Erste, das Zweite, das Dritte, vielleicht noch ein Drittes, ausländische Programme... was immer Ihre Empfangslage zu bieten hat. Wenn Sie wollen auch Ihr eigenes Programm vom Video-Recorder. Zur Programmanzeige dient ein Leuchtdisplay.

Mit dem Sendersuchlauf ist die Programmierung denkbar leicht:

Die Belegung der 16 Programmspeicher des ITT Studio Ideal Color 3691 HiFi geschieht ganz einfach auf Tastendruck. Denn dieses Komfort-Farbfernsehgerät ist mit einem vollelektronischen Programmspeicher ausgestattet. Und mit einem automatischen Sendersuchlauf, der sich selbst die Fernsehkanäle sucht, auf denen bei Ihnen die Programme kommen.

HiFi-Anlage und Farbfernsehgerät aus einem Guß:

Der ITT Studio Ideal Color 3691 HiFi präsentiert sich im internationalen HiFi-Design. Im Studio-Look unserer Zeit. Mit gebürsteter Alu-Front und mooreichfarbenem Gehäuse. Exakt auf die Komponenten des Systems HiFi 80 von ITT abgestimmt. Mit dem Design-Konzept des ITT Studio Ideal Color 3691 HiFi wird verwirklicht, was dem Wunsch vieler HiFi-Liebhaber entspricht. Ein geschlossenes Erscheinungsbild, ein harmonisches Nebeneinander der Komponenten für Audio und Video. Einen Überblick über die HiFi-Komponenten des Systems HiFi 80 von ITT finden Sie ab Seite 52 dieses Prospektes. Genaueres sagt unser Prospekt »High Fidelity«, den Ihr Fachhändler für Sie bereithält.

Und außerdem können Sie einen Kopfhörer anschließen. Oder einen Recorder:

Wenn Sie den Live-Sound der »Hitparade« gleich auf Cassette mitschneiden wollen. Oder wenn Sie »in Ruhe« ein Programm sehen möchten. Der ITT Studio Ideal Color 3691 HiFi hat die dafür notwendigen DIN-Anschlußbuchsen.

ITT Pluspunkte:

- 66 cm Bildschirm
- Heliokrom-Bildröhre
- 16 Programme mit Leuchtziffern-Anzeige
- Elektronischer Programmspeicher mit Sendersuchlauf
- Fernbedienungs-Cassette mit Funktionen für den ITT Video Recorder 482 Color
- Ideal-Kontrast-Automatik
- 35 Watt HiFi-Klangsystem mit 2-Wege-Lautsprecherbox
- Klangregler für Bässe und Höhen mit LED-Anzeige
- Audio-Buchsen für Tonband-Mitschnitte des Fernseh-Tones und Kopfhörer-Anschluß
- AV-Buchse für Direktanschluß eines Video-Recorders
- Vorbereitet für Nachrüstung eines Videotext-Decoders
- Gehäuse-Ausführung: mooreichfarbig/metallic
- Maße: ca. 80 x 52 x 46 cm

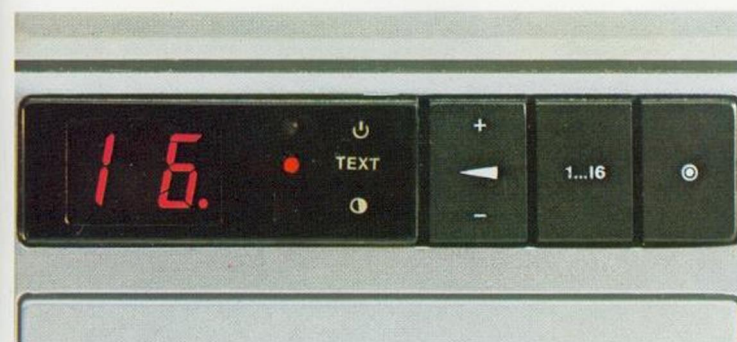

Auch der Empfang von Videotext ist möglich. Gleich jetzt, oder irgendwann später:

Die Technik des ITT Studio Ideal Color 3691 HiFi ist ausbaufähig. Wenn Sie die neue Bildschirmzeitung Videotext empfangen wollen, kann Ihnen Ihr Fachhändler gleich ein zusätzliches Decoder-Modul einsetzen. Das geht ganz einfach, weil alles schon dafür vorbereitet ist. Wenn sie sich noch nicht so ganz

schlüssig sind, ob Sie dieses neue Informationsmedium des Fernsehens wollen, oder nicht, dann verschieben Sie die Entscheidung eben ganz einfach auf später. Denn Ihr ITT Studio Ideal Color 3691 HiFi ist ein zukunftssicher konzipiertes Farbfernsehgerät. Seine Technik ist auch übermorgen noch nicht veraltet und kann jederzeit Ihrem wachsenden Informationsbedürfnis angepaßt werden.

Heliokrom bürgt für brillante Bildwiedergabe:

Die ITT Heliokrom-Bildröhre ist das Schärfste was wir Ihnen bieten können. Sie ist die Weiterentwicklung der bewährten Inline-Bildröhre und zeichnet sich durch eine augenfällige Leuchtkraft, extreme Scharfzeichnung und einen außergewöhnlichen Kontrastumfang aus. Die ITT Heliokrom-Bildröhre ist eine Leistung der Forschungs-labors von ITT, das Ergebnis jahrelanger Erfahrung (siehe auch Seite 3).

ITT Ideal Color 3742 Oscar



Die neue Quarz-Klasse. Auch für's Kabelfernsehen.



Der neue ITT Ideal Color 3742 Oscar kann alle Fernsehprogramme empfangen. Auch die, die es bei Ihnen vielleicht noch gar nicht gibt. Denn er ist schon von vornherein für den Anschluß an ein Kabelfernseh-Netz eingerichtet (Oscar = Omni System Cable and Antenna Receiver). Quarzgesteuerte Frequenzsynthese ist das besondere technische Merkmal, das den ITT Ideal Color 3742 Oscar auszeichnet. Für den Techniker ein Begriff für allerhöchste Präzision. Für Sie das Stichwort für ein Maximum an Komfort und Zukunftssicherheit.

Die Gewißheit, bis zu 32 Programme speichern zu können: Der ITT Ideal Color 3742 Oscar kann bis zu 32 Programme direkt abrufbar halten. Quarzgenau und elektronisch perfekt. Das ist mehr, als Sie jetzt brauchen, aber beruhigend, wenn man an die Zukunft denkt.

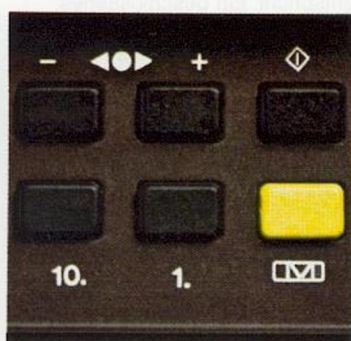

Die Programmierung des Speichers ist Sekundensache: Lassen Sie sich von Ihrem Fachhändler sagen, auf welchen Fernsehkanälen bei Ihnen die Programme zu empfangen sind. Tippen Sie diese Zahlen ein (erst die Zehner-, dann die Einer-Stellen). Drücken Sie auf die Speicher-Taste. Und schon können Sie die Klappe wieder zumachen. Einfacher als beim ITT Ideal Color 3742 Oscar geht es wirklich nicht mehr.

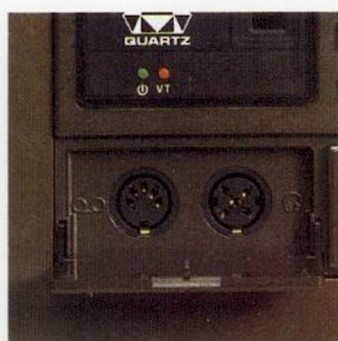

Zwei Audio-Buchsen sind auch vorhanden: Eine davon ist für den Anschluß eines Kopfhörers. Je nachdem, wie Sie den Stecker einstecken, wird dabei der Geräte-Lautsprecher abgeschaltet, oder nicht. Die zweite Buchse ist für den Anschluß eines Cassetten-Recorders. Zum Beispiel, wenn Sie den Ton einer interessanten Musiksendingung auf Compact-Cassette mitschneiden wollen.

Diese Infrarot-Fernbedienung kann mehr, als manche andere:

Sie können mit der Infrarot-Fernbedienung des ITT Ideal Color 3742 Oscar folgende Bedienbefehle geben:

- Direktabruf von bis zu 32 Programmen
- Bild-Helligkeit
- Bild-Farbstärke
- Lautstärke
- Ideal-Color-Einstellung
- Ein- und Ausschalten des Gerätes

Bei Nachrüstung eines Videotext-Decoders können auch die einzelnen Seiten der Bildschirmzeitung abgerufen werden. Auch kann jederzeit die Videotext-Zeitangabe in das laufende Programm eingeblendet und bei besonderen Sendungen Untertitel eingeblendet werden.

Zur Programm-Direktwahl können alternativ auch die Kennziffern der jeweiligen Fernsehkanäle eingegeben werden.

Die Programmanzeige ist etwas ganz Besonderes:

Jedesmal wenn Sie den ITT Ideal Color 3742 Oscar einschalten und wenn Sie das Programm umschalten, erscheint rechts oben im Bildschirm grün auf schwarz die Nummer des gewählten Programmes. Und verschwindet dann nach ein paar Sekunden wieder. Mit der Display-Taste auf der Fernbedienung können Sie sogar noch die Kennziffer des jeweiligen Fernsehkanales dazu einblenden.

Was Ihre persönliche Ideal-Farbeinstellung ist, bestimmen Sie selbst:

Hinter einer Klappe am Bedienteil des Gerätes (Abb. unten) hat der ITT Ideal Color 3742 Oscar vier bemerkenswerte Einsteller. Die hier eingestellten Werte für Helligkeit und Farbstärke kehren jeweils wieder, wenn Sie das Gerät einschalten. Und sie können jederzeit direkt über die Ideal-Color-Taste auf der Fernbedienung des Gerätes abgerufen werden. Wenn Sie also einmal die optimale Bildwiedergabe verstellt haben (zum Beispiel bei einem älteren Farbfilm), können Sie auf Knopfdruck dafür sorgen, daß alles wieder perfekt ist. Mit den beiden übrigen Einstellern können Sie festlegen, welche Lautstärke und welchen Kontrast Sie beim Einschalten des Gerätes haben wollen.

Und wenn Sie wollen, können Sie auch die Bildschirmzeitung Videotext empfangen:

Der ITT Ideal Color 3742 Oscar ist technisch schon soweit vorbereitet, daß für den Empfang des neuen Informationsdienstes der Sendeanstalten lediglich ein Decoder-Modul nachgerüstet werden muß. Für den Abruf der einzelnen »Seiten« der Bildschirmzeitung Videotext sind auf der Fernbedienung des Gerätes bereits die entsprechenden Tasten vorhanden. Eine Leuchtdiode zeigt an, wenn auf Videotext umgeschaltet wurde. Der Videotext-Informationsdienst wird parallel zum laufenden Fernsehprogramm ausgestrahlt. Folgende Informationen stehen zur Zeit zum Abruf bereit:

- Neueste Meldungen und Nachrichten führender Tageszeitungen (aktueller, als jedes andere Medium sein kann).
 - Die ständig aktualisierte Wetterkarte mit Vorschau.
 - Die neuesten Meldungen vom Sport (zum Beispiel die Fußballergebnisse).
 - Informationen speziell für Autofahrer.
 - Aufschlußreiche Zusatzinformationen zum Fernsehprogramm.
 - Die Fernseh-Programmübersicht für den Tag und für die Woche, jeweils auf neuestem Stand.
 - Die aktuellen Hörfunk-Programme.
 - Lotto- und Toto-Zahlen.
- Das Videotext-Informationsange-

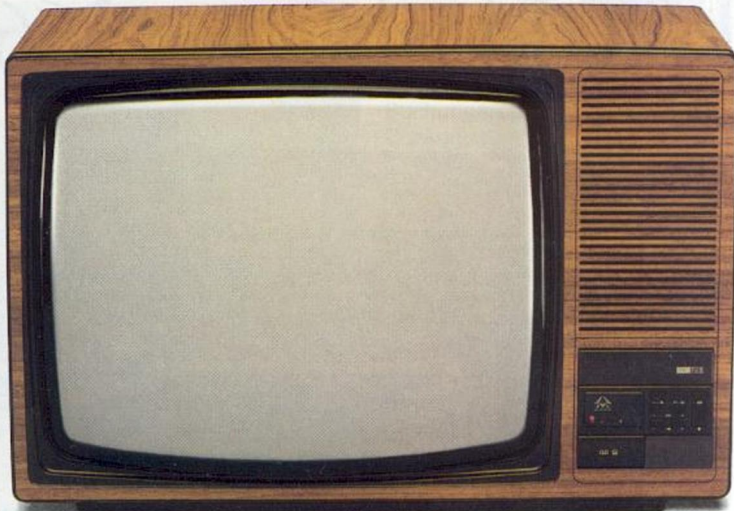

ITT Ideal Color 3742 Oscar Δ

bot wird laufend erweitert und verbessert. Für Gehörgeschädigte werden bei bestimmten Sendungen über Videotext Untertitel ausgestrahlt. Die Bildschirmzeitung Videotext stellt ein ideales Medium dar, um ständig Informationen auf dem jeweils letzten Stand abrufen zu können, ohne erst auf die nächste Nachrichten-Sendung warten zu müssen.

Sie können die neue Quarz-Klasse von ITT auch eine Nummer kleiner haben:

Bedienungskomfort und Technik sind keine Frage der Bildschirmgröße. Die neue Kompakt-Elektro-

nik von ITT hat auch problemlos in Farbfernsehgeräten mit kleinerem Bildformat Platz. Zum Beispiel im ITT Ideal Color 3442 Oscar (Abbildung oben). Er ist das exakte Ebenbild des hier beschriebenen ITT Ideal Color 3742 Oscar, ist aber mit einer 56 cm High Focus Bildröhre ausgestattet. Die »kleine« Ausführung der Quarz-Synthesizer-Klasse von ITT ist in einer nußbaumfarbenen, einer braun/silbernen und einer moccabraunen Ausführung erhältlich.

Sie können den ITT Ideal Color 3742 Oscar zum kompletten Video-Center erweitern:

Denn er paßt in seinen Abmessungen und in der moccabraunen Gehäuse-Ausführung exakt auf die ITT Video Console 482 HiFi. Sie ist auf Seite 13 dieses Prospektes abgebildet.

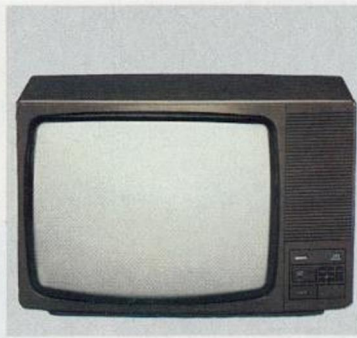
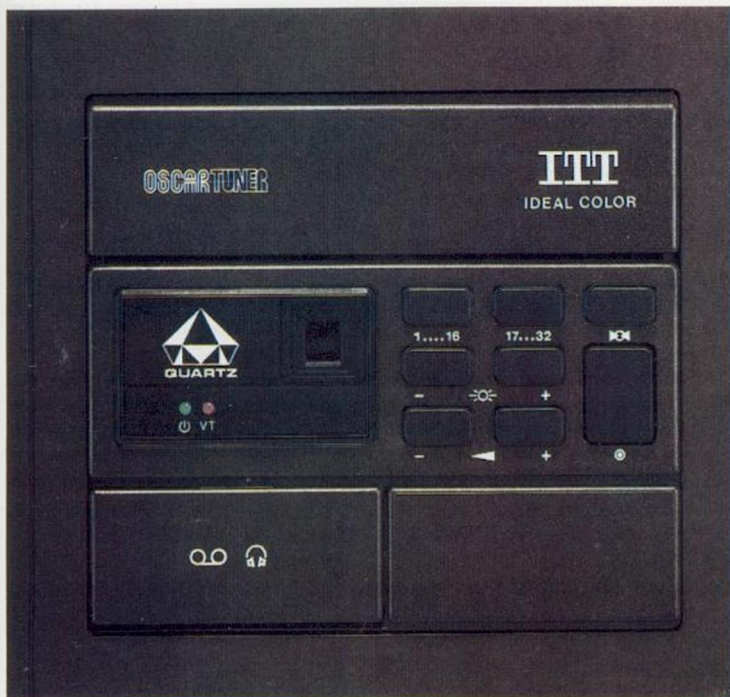
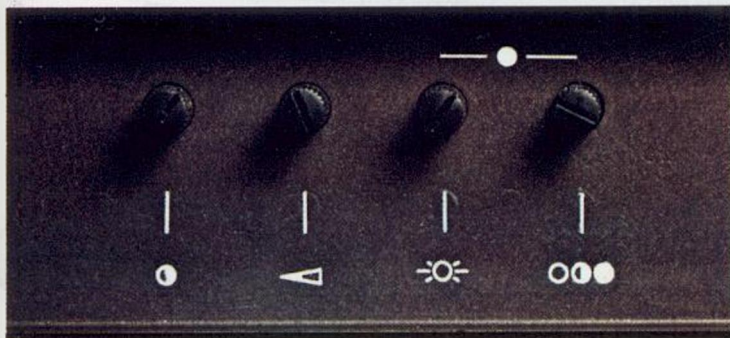

Sie können den ITT Ideal Color 3742 Oscar in drei alternativen Ausführungen haben:

Er steht sowohl in einer braun/silbernen Ausführung, als auch in Nußbaum-Dekor und moccabraun zur Verfügung. Passend zu Ihrer Wohnungseinrichtung und zu Ihren geschmacklichen Vorstellungen. Auf Seite 58 finden Sie auch ein attraktives Drehfuß-Gestell, auf das Sie das Gerät freistehend platzieren können.

ITT Pluspunkte:

- 67 cm Bildformat
- Heliokrom-Bildröhre
- Kompakt-Elektronik
- 32 Programme
- Programm- und Kanalziffern-Einblendung im Bildschirm
- Programmierung durch Kanal-Direkteingabe (Quarz Synthesizer Tuner)
- Infrarot-Fernbedienung
- Empfangsbereich für Kabelfernseh-Programme (Oscar)
- Audio-Buchsen für Tonband-Mitschnitte und Kopfhörer-Anschluß
- Video-Recorder anschließbar (über Antennenbuchse)
- Vorbereitet für Nachrüstung eines Videotext-Decoders
- Sonderzubehör: Video Console 482 HiFi
- Gehäuse-Ausführung: nußbaumfarbig, braun/silber, moccabraun
- Maße: ca. 78 x 52 x 46 cm

ITT Ideal Color 3660 BVT 02

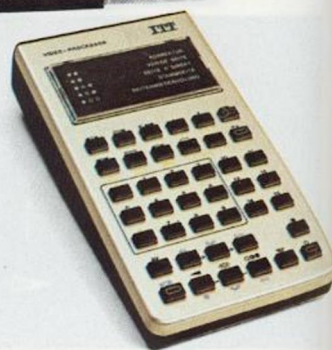

Bildschirmtext kommt. Das Gerät dafür ist schon da.

Zunächst einmal eine Klarstellung. Die Meisten von Ihnen können mit dem ITT Ideal Color 3660 BVT 02 noch nicht das anfangen, was dieses Gerät alles kann. Zumindest noch nicht. Den der ITT Ideal Color 3660 BVT 02 ist mehr als ein Farbfernseher. Er ist ein zentrales Video-Terminal für eine Vielzahl von elektronischen Medien. Für Fernsehprogramme, für Video-Aufzeichnungen, für die Bildschirmzeitung Videotext und für den neuen Informationsdienst der Deutschen Bundespost – Bildschirmtext.

Zur Zeit können einige tausend Teilnehmer am ersten »Probelauf« von Bildschirmtext teilnehmen. In Düsseldorf und in Berlin. Viele von Ihnen haben den ITT Ideal Color 3660 BVT 02. Denn er ist einer der ersten Farbfernseher, in dem die ganze Technik dafür schon »drin« ist. Und dabei ist er genauso groß wie jedes »normale« Farbfernsehgerät von ITT.

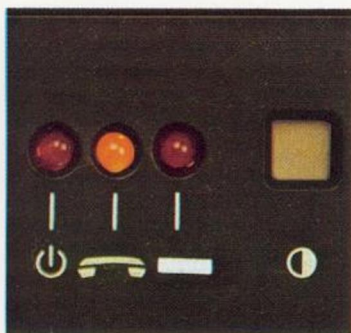

Eine Automatik sorgt für optimale Kontrasteinstellung:

Ob Sie bei Tageslicht fernsehen, abends bei Zimmerbeleuchtung oder im abgedunkelten Raum – die Ideal-Kontrast-Automatik des ITT Ideal Color 3660 BVT 02 sorgt permanent für eine optimale Kontrasteinstellung entsprechend der Umgebungshelligkeit. Das kleine gelbe Rechteck (Abbildung oben) ist der Ideal-Kontrast-Sensor.

Bis zu 16 Programme sind direkt abrufbar:

Fernsehprogramme, Programme vom Video-Recorder, das Bild von der Video-Kamera (zum Beispiel zur Überwachung von Haus und Garten) und später auch die Programme vom Bildplattenspieler. Der ITT Ideal Color 3660 BVT 02 ist auch auf die Medien der Zukunft vorbereitet. Die Programmanzeige erfolgt über ein 2-stelliges Leuchtziffern-Display.

Bei der Programmierung hilft ein Sendersuchlauf:

Zur Belegung der 16 Plätze des vollelektronischen Programmspeichers kann auf Tastendruck ein automatischer Sendersuchlauf in Bewegung gesetzt werden. Er »druckkämmt« die Fersehänder und sucht selbsttätig die gewünschten Programme. Jedes Einstellen der einzelnen Sender von der Hand entfällt dabei.

Mit dieser Fernbedienung haben Sie wirklich alle Funktionen in der Hand:

Zum Beispiel die Direktwahl von bis zu 16 Programmen. Oder die Einstellung von Lautstärke, Helligkeit und Farbstärke. Oder die Steuerung aller Bandlauf-Funktionen des ITT Video-Recorders 482 Color. Oder der Abruf der einzelnen Texttafeln der Bildschirmzeitung Videotext. Oder die Steuerung aller Funktionen des Bildschirmtext-Informationssdienstes der Deutschen Bundespost. Oder die Einblendung der Uhrzeit in das laufende Fernsehprogramm. Oder den Abruf von Untertiteln zum laufenden Fernsehprogramm (bei bestimmten Sendungen). Oder die Sofort-Stummschaltung des Fernsehtones. Oder das Ein- und Ausschalten des Gerätes.

Auch der Video-Recorder gehört zu einem kompletten Heim-Video-System:

So wie das Cassetten-Deck selbst verständlicher Bestandteil einer HiFi-Anlage ist, gehört auch der Video-Recorder zum Farbfernsehgerät von morgen. Der ITT Ideal Color 3660 BVT 02 ist technisch voll auf diese Tatsache eingestellt. Zum Beispiel ist für den Anschluß eines Video-Recorders eine spezielle AV-Buchse nach DIN vorhanden. Und für die Umschaltung auf Wiedergabe vom Video-Recorder eine spezielle AV-Taste auf der Fernbedienung. Der Video-Recorder 482 Color von ITT ist über den VCR-Adapter FBA 482 sogar fernbedienbar.

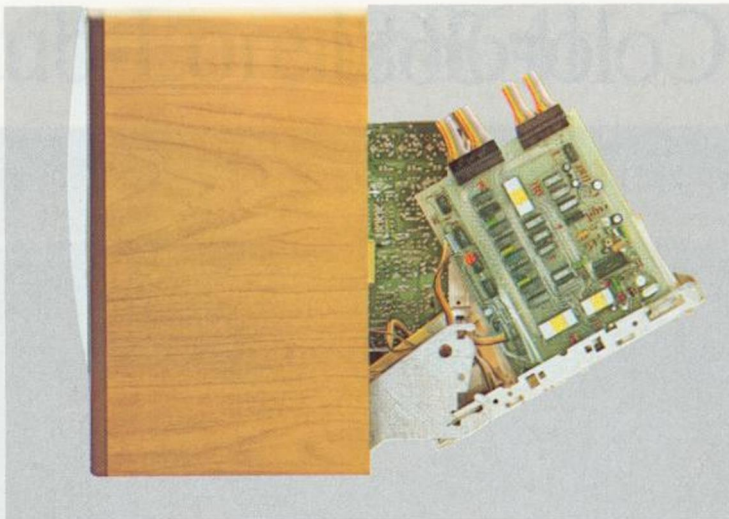

Mitteilungen (Glückwünsche, Verabredungen, Grüße). Oder Mitteilungen im Geschäftsverkehr (Bestellungen, Reservierungen, Buchungen, Zahlungsverkehr mit Banken). Das Bildschirmtext-Keybord ist vor allem für professionelle Anwendung gedacht. Zum Beispiel für die grafische und textliche Gestaltung einzelner Textseiten.

Und ein Record Play Interface RPI 2000 gibt es auch:

Es dient zur Aufzeichnung von Bildschirmtext-Seiten auf jeden handelsüblichen Cassetten-Recorder.

Für ITT ist Bildschirmtext alles andere als technisches Neuland:

Der Bildschirmtext-Dienst der Deutschen Bundespost beruht auf einer Entwicklung aus Großbritannien, die dort unter der Bezeichnung »Prestel« bereits auf breiter Ebene eingeführt ist. Techniker und Ingenieure von ITT waren in Großbritannien maßgeblich an der Entwicklung und Einführung dieses Mediums beteiligt. Eine Erfahrung, die auch der Entwicklung eines Bildschirmtext-Farbfernsehgerätes in Deutschland zugute kam. Durch die jahrelange Erfahrung von ITT kann die Technik von Bildschirmtext daher mittlerweile als ausgereift betrachtet werden.



gewünschten Information. Derzeit können Informationen von Reiseveranstaltern, Versandhäusern, Verlagen (Zeitschriften, Zeitungen), Instituten, Fremdenverkehrsverbänden und Behörden abgerufen werden. Bei der endgültigen Einführung dieses Informationsdienstes ist der Zahl und Art der Anbieter nahezu keine Grenze gesetzt (nähere Hinweise siehe auch Seite 4).

Bildschirmtext-Kleintastatur und -Keyboard:

Mit der Bildschirmtext-Kleintastatur besteht die Möglichkeit, selbst Informationen an andere Bildschirmtext-Teilnehmer einzugeben. Zum Beispiel persönliche

Was es über Videotext zu sagen gibt:

Die neue Bildschirmzeitung Videotext wird täglich zusammen mit dem laufenden Fernsehprogramm ausgestrahlt. Es sind derzeit programmbezogene Informationen der Rundfunkanstalten (Programminweise, Änderungen, Kommentare) und aktuelle Nachrichten (Tagesgeschehen, Sport, Wetter) zu empfangen. Die Aktualisierung erfolgt jeweils nach dem allerneuesten Kenntnisstand.

02 über einen Post-Modem mit dem Telefonnetz verbunden werden. Die Anwahl der jeweiligen Bildschirmtext-Zentrale erfolgt über die Fernbedienung des Gerätes. Ebenso der Abruf der

Was es zu Bildschirmtext zu sagen gibt:

Zur Teilnahme am Bildschirmtext-Dienst der Deutschen Bundespost muß der ITT Ideal Color 3660 BVT



ITT Pluspunkte:

- 66 cm Bildschirm
- Heliochrom-Bildröhre
- 16 Programme mit Leuchtziffern-Anzeige
- Elektronischer Programmspeicher mit Sendersuchlauf
- Ideal-Kontrast-Automatik
- Infrarot-Fernbedienung für:
 - Programmwahl
 - Bild- und Toneinstellung
 - Bildschirmtext
 - Videotext
 - Video Recorder 482 Color
- Audio-Buchse für Tonband-Mitschnitte des Fernseh-Tones
- AV-Buchse für Direktanschluß eines Video-Recorders
- Integrierter Decoder für Bildschirmtext und Videotext
- Gehäuse-Ausführungen:
 - nußbaumfarbig, schwarz/silber
- Maße: ca. 78 x 52 x 46 cm

ITT Ideal Color 3681



Zeitgemäße Technik,
sachliches Design.



Die Fernbedienung kann mehr als üblich ist:

16 Programme direkt abrufen, das Gerät ein- und ausschalten und die Bild- und Tonwiedergabe regeln kann man mit so gut wie jeder Fernbedienung.

Die Infrarot-Fernbedienung des ITT Ideal Color 3681 ist aber dazu noch für die Steuerung der Laufwerk-Funktionen des ITT Video Recorders 482 Color vorbereitet.

Genauere technische Daten finden Sie in den Tabellen am Schluß des Prospektes.

ITT Pluspunkte:

- 66 cm Bildschirm
- Heliochrom-Bildröhre
- 16 Programme mit Leuchtziffern-Anzeige
- Elektronischer Programmspeicher mit Sendersuchlauf
- Infrarot-Fernbedienung mit Funktionen für den ITT Video Recorder 482 Color
- Audio-Buchsen für Mitschnitte des Fernseh-Tones und Kopfhörer-Anschluß
- Konzertklang-System mit 2 Lautsprechern
- AV-Buchse für Direktanschluß eines Video-Recorders
- Gehäuse-Ausführung: schwarz/silber
- Maße: ca. 61x60x47 cm

Der Sendersuchlauf findet alle Programme auf Tastendruck:

16 Programme lassen sich im voll-elektronischen Speicher des ITT Ideal Color 3681 zum Direktabruf festhalten.

Zum Programmieren brauchen Sie nur einige Tasten antippen und warten, bis das gewünschte Programm auf dem Bildschirm erscheint. Die Funktion des Sendersuchlaufes können Sie über Leuchtdioden verfolgen.

Und dann kann noch ein Kopfhörer oder ein Recorder angeschlossen werden:

Zum Beispiel, wenn Sie den Ton einer Musiksending auf Compact-Cassette mitschneiden wollen. Oder wenn Sie »Ihr« Programm ganz in Ruhe ansehen möchten. Je nachdem wie man den Kopfhörer-Stecker einsteckt, werden die eingebauten Lautsprecher des ITT Ideal Color 3681 abgeschaltet oder nicht (genormt nach DIN).

Der ITT Ideal Color 3681 ist anders als andere. Anders, weil er quadratisch ist. Anders durch sein sachliches, funktionelles Erscheinungsbild. Und anders, weil er zwei Lautsprecher hat. Einen Mittel-Hochtöner, der nach vorne abstrahlt (und für die Durchsichtigkeit und Präsenz des Klangbildes sorgt). Und einen seitlich angeordneten Mittel-Tieftöner (der besonders bei Musiksendingen die nötige Fülle hinzufügt).

ITT Schaub-Lorenz 8641



Elegante Erscheinung mit hohem Bedienungskomfort.



Der ITT Schaub-Lorenz 8641 ist ein anspruchsvoller Farbfernseher, der auch im ausgeschalteten Zustand attraktiver Blickfang bleibt. Ein betont elegantes Gerät mit einem hohen Maß an Bedienungskomfort und einer zukunftsweisenden technischen Ausstattung.

Fernbedienungs-Cassette mit Video-Recorder-Funktionen:

Die Bedienung des ITT Schaub-Lorenz 8641 erfolgt über eine praktische Cassette. Sie steckt in einem Einschubfach im Gerät und kann jederzeit zur bequemen Fernsteuerung aller Funktionen dahin mitgenommen werden, wo man es sich bequem machen möchte, um fernzusehen. Auch das Ein-/Ausschalten des Gerätes und der Direktabruf von bis zu 14 Programmen ist mit dieser Infrarot-Fernbedienung möglich. Bei Ergänzung des ITT Schaub-Lorenz 8641 mit dem Video Recorder

der 482 Color (siehe Seite 8) können über die Fernbedienungs-Cassette auch alle Laufwerk-Funktionen, sowie die Programmwahl des Video-Recorders ferngesteuert werden. Dazu ist lediglich noch ein Adapter-Kabel nötig.

Auch an die kommende Bildschirmzeitung Videotext ist schon gedacht.

Die Zukunft des Fernsehens hat weit mehr zu bieten, als allein den Empfang von Programmen. Die Bildschirmzeitung Videotext zum Beispiel ist ein neues Informations-Medium, das uns schon in Kürze ins Haus steht (siehe Seite 4). Beim ITT Schaub-Lorenz 8641 muß nur noch ein Decoder-Modul nachgerüstet werden und die einzelnen Nachrichten-Tafeln von Videotext können über die Bedienungs-Cassette abgerufen werden. ITT nennt das »eingebaute« Zukunftssicherheit.

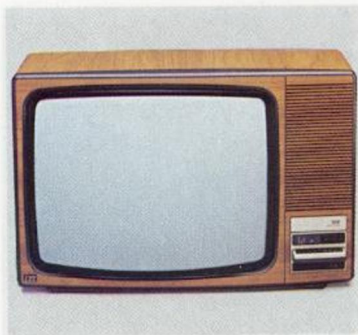

Drei Gehäuse-Ausführungen stehen zur Wahl:

Damit der ITT Schaub-Lorenz 8641 auch zur bestehenden Wohnraum-Gestaltung paßt, ist er alternativ in einer moccabraunen, braun/silbernen oder nußbaumfarbenen Gehäuse-Ausführung erhältlich. Außerdem steht ein formschönes Drehfußgestell (siehe Seite 58) zur Verfügung. Und die (ebenfalls moccabraune) Video Console 482 HiFi (siehe Seite 13).

ITT Pluspunkte:

- 66 cm Bildschirm
- Heliochrom-Bildröhre
- 16 Programme mit Leuchtziffern-Anzeige
- Elektronischer Programmspeicher mit Sendersuchlauf
- Fernbedienungs-Cassette mit Funktionen für ITT Video Recorder 482 Color
- Ideal-Kontrast-Automatik
- Vorbereitet für Nachrüstung eines Videotext-Decoders
- Audio-Buchsen für Tonband-Mitschnitte des Fernsehtones und Kopfhörer-Anschluß
- AV-Buchse für Direktanschluß eines Video-Recorders
- Gehäuse-Ausführungen: moccabraun, braun/silber, nußbaumfarbig
- Maße: ca. 78 x 52 x 46 cm



Die neue Design-Linie: Auch im Innern völlig neu.

Erwarten Sie vom ITT Ideal Color 5732 alles, was ein zeitgemäßes Farbfernsehgerät heute können muß. Er wird Sie nicht enttäuschen. Denn er ist in jeder Hinsicht auf der Höhe der Zeit. Rein äußerlich gibt er sich schlank, wohnlich, modern. Innen drin steckt die beste Farbfernseh-Elektronik, die wir je gebaut haben. Sie ist zuverlässig, dauerhaft und ausbaufähig. Und sie kommt mit ganzen 90 Watt Leistung aus der Steckdose aus.

Der Bedienungskomfort ist beispielhaft:

Alles, was Sie nur einmal einzustellen brauchen, befindet sich hinter einer Abdeckung: die Tasten für den elektronischen Sendersuchlauf, die Regler für Klang und Lautstärke und die Einsteller für Ihre Idealwerte von Kontrast, Helligkeit und Farbstärke. Zum eigentlichen »Bedienen« des ITT Ideal Color 5732 ist die Infrarot-Fernbedienung da. Mit ihr kann

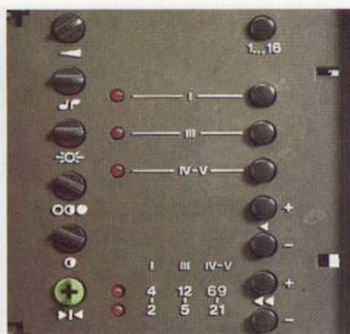

man bis zu 16 Programme abrufen, Bild und Ton verändern, jederzeit die Ideal-Color-Einstellung eingeben, das Gerät ein- und ausschalten und noch einiges mehr.

Wenn Sie wollen, können Sie auch Videotext empfangen:

Ihr Fachhändler kann Ihnen jederzeit einen entsprechenden Decoder in den ITT Ideal Color 5732 einbauen. Das geht ganz einfach und ist preisgünstig, weil das

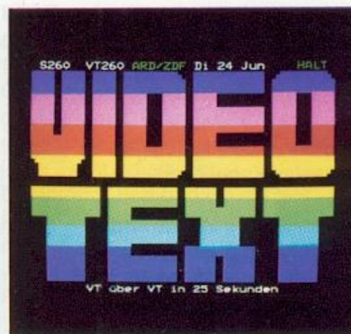

Gerät technisch schon dafür vorbereitet ist. Was Videotext eigentlich ist, können Sie auf Seite 4 dieses Prospektes nachlesen.

Eine Kopfhörer-Buchse ist auch vorhanden:

Damit Sie – wenn Sie wollen – beim Fernsehen ganz für sich sein können. Bei der Sportschau während Gäste da sind, zum Beispiel. Oder beim Rockpalast nach Mitternacht.

ITT Pluspunkte:

- 67 cm Bildformat
- Heliochrom-Bildröhre
- Kompakt-Elektronik
- 16 Programme mit Leuchtziffern-Anzeige
- Elektronischer Programmspeicher mit Sendersuchlauf
- Infrarot-Fernbedienung
- Ideal-Color-Taste
- Kopfhörer-Anschlußbuchse
- Videorecorder anschließbar (über Antennenbuchse)
- Vorbereitet für Videotext
- ITT Design »euro style«
- Gehäuse-Ausführung: nußbaumfarbig
- Maße: ca. 72 x 52 x 46 cm



Die neue Design-Linie: Beispiel für Perfektion.

Die Form folgt der Funktion. Der neue ITT Ideal Color 3732 gibt sich funktional und ansprechend schön. Im klaren, sachlichen Design unserer Zeit. Und mit der Technik von heute und morgen.

Der elektronische Speicher faßt 16 Programme:

Dezent hinter einer ins Gehäuse integrierten Abdeckung befinden sich die Programmier-Tasten. Ein leichter-Tastendruck genügt und der automatische Sendersuchlauf sucht das gewünschte Programm. Noch eine Korrektur der Feinabstimmung. Fertig.

Alles übrige geschieht über die Fernbedienung:

Zum Beispiel der Direktabruf von bis zu 16 Programmen. Oder die Einstellung von Helligkeit und Farbstärke. Oder der Abruf Ihrer persönlichen Ideal-Color-Einstellung. Oder die Lautstärke. Oder die Sofort-Stummschaltung des

Tones. Oder das Ein- und Ausschalten des Gerätes.

Die Bildröhre ist ein paar extra Worte wert:

Es ist nämlich eine neue Heliochrom-Farbbildröhre. Im Format 67 cm. Mit Superleuchtkraft, hervorragender Schärfe und einem Kontrastumfang, der auch bei Tageslicht überzeugt. Mehr darüber steht auf Seite 3.

Auch über den Stromverbrauch gibt es Erfreuliches zu sagen:

Unter Umständen kann es billiger für Sie sein, fernzusehen, als das Licht anzumachen. Denn der ITT Ideal Color 3732 braucht weniger Strom, als so mache Glühbirne.

Und außerdem hat er eine Kopfhörer-Buchse:

Je nachdem, wie Sie den Stecker einstecken, wird der Gehäuse-Lautsprecher abgeschaltet, oder läuft mit.



Sie können ihn auch gleich mit Videotext-Decoder haben:

Falls Sie gleich von Anfang an die Bildschirmzeitung Videotext empfangen wollen, können Sie sich für den ITT Ideal Color 3732 VT entscheiden. Er ist schon »von Haus aus« mit einem Videotext-Decoder ausgestattet. Beim ITT Ideal Color 3732 ist der Videotext-Decoder auf Wunsch nachrüstbar. Falls Sie es sich später überlegen sollten.

ITT Pluspunkte:

- 67 cm Bildformat
- Heliochrom-Bildröhre
- Kompakt-Elektronik
- 16 Programme mit Leuchtziffern-Anzeige
- Elektronischer Programmspeicher mit Sendersuchlauf
- Infrarot-Fernbedienung
- Kopfhörer-Anschlußbuchse
- Video-Recorder anschließbar (über Antennenbuchse)
- Vorbereitet für Videotext
- Variante ITT Ideal Color 3732 VT mit serienmäßigem Videotext-Decoder
- ITT Design »euro style«
- Gehäuse-Ausführungen: nußbaumfarbig, braun/silber
- Maße: ca. 72x52x46 cm

Die genauen technischen Merkmale finden Sie ab Seite 60.



Die neue Design-Linie: Konzentration auf das Wesentliche.

Auch beim neuen ITT Ideal Color 3702 herrscht ein klares, ansprechendes Design vor. Äußeres Kennzeichen für moderne Technik und höchste Zuverlässigkeit. Der ITT Ideal Color 3702 ist für Menschen gedacht, die zwar eine Fernbedienung als nicht so wichtig erachten, aber größten Wert auf ein großes Bildformat und erstklassige Farbwiedergabe legen. Für sie ist der ITT Ideal Color 3702 die beste Entscheidung, die sie treffen können.

Bis zu 12 Programme können Sie direkt abrufen:

Die 12-fache Speichereinheit des ITT Ideal Color 3702 befindet sich dezent verborgen hinter einer unauffällig ins Gehäuse integrierenden Klappe. Nach einmaliger Programmierung können die 12 Programme durch leichtes Antippen von Kurzhub-Tasten abgerufen werden. Zur Kennzeichnung des jeweils wie-

dergegebenen Programms ist eine Leuchtanzeige vorhanden.

Die Ideal Color Taste setzt alles wieder ins rechte Bild:

Falls Sie einmal die Farbeinstellung verändert haben – zum Beispiel um einem etwas ausgebleichten alten Spielfilm etwas mehr Farbe zu geben – ein Druck auf die Ideal Color Taste des ITT Ideal Color 3702 genügt und alles ist wieder so, wie es sein soll. Nicht zu »bunt« und nicht zu grell. Eben ganz einfach ideal.

Sein Innenleben ist ein Stück Technik der Welt:

ITT baut Farbfernsehgeräte für den Weltmarkt. Mit einer Technik, die in tropischen Ländern genauso zuverlässig sein muß, wie in der Abgeschiedenheit Skandinaviens. Der ITT Ideal Color 3702 ist eines davon. Hinter seinem modernen Gehäuse verbergen sich die allerneuesten technischen Erkenntnis-

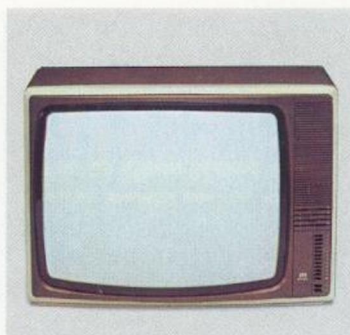

se. Ein Umstand, an den Sie noch oft denken werden, denn der ITT Ideal Color 3702 wird Sie so gut wie nie im Stich lassen.

Drei Gehäuse-Varianten stehen zur Wahl:

Sie können den ITT Ideal Color 3702 braun/silber haben (wie die kleine Abbildung), mit mocha-brauner Front und nußbaumfarbenem Korpus (wie oben abgebildet) und palisanderfarbig. Ganz

wie er Ihnen gefällt, oder wie er zu Ihrer bestehenden Wohnraumgestaltung paßt.

ITT Pluspunkte:

- 67 cm Bildformat
- Heliochrom-Bildröhre
- Kompakt-Elektronik
- 12 Programme mit Leuchtanzeige
- Ideal Color Taste
- Gleitregler für Farbstärke, Helligkeit, Kontrast und Lautstärke
- Video-Recorder anschließbar (über Antennenbuchse)
- ITT Design »euro style«
- Gehäuse-Ausführungen: nußbaumfarbig, palisanderfarbig, braun/silber
- Maße: ca. 72 x 52 x 46 cm



Die neue Design-Linie: Konsequenz im Mittelformat.

Richten Sie sich bei der Wahl Ihres Farbfernsehgerätes nach den räumlichen Gegebenheiten. Machen Sie zum Beispiel die Bildschirmgröße davon abhängig, wie weit Sie vom Gerät entfernt sitzen. Manchmal ist dabei ein etwas kleineres Format günstiger. Der ITT Ideal Color 3432 ist mit seinem 56 cm Bildschirm oft die ideale Lösung. Ideal, weil »kleiner« bei ihm nicht »weniger« bedeutet. Besonders nicht, was sein Technisches Innenleben betrifft.

Bis zu 16 Programme können Sie speichern:

Der elektronische Programmspeicher des ITT Ideal Color 3432 hat für Sie viele Vorteile. Zum Beispiel ist die Programmierung denkbar einfach. Der leichte Druck auf ein paar Kurzhub-Tasten genügt und der automatische Sendersuchlauf findet für Sie jedes gewünschte Programm, das dann auf Tastendruck abrufbar ist.

Die Bedienung können Sie bequem vom Sessel aus vornehmen:

Mit der Infrarot-Fernbedienung des ITT Ideal Color 3432 können Sie bis zu 16 Programme direkt abrufen. Oder Bild und Ton nach Ihren Wünschen einstellen. Oder Ihre ganz persönliche Ideal-Color-Einstellung abrufen. Oder ganz schnell mal den Ton stummschalten. Oder das Gerät ein- und ausschalten.

Der letzte Stand der Technik bietet minimalen Stromverbrauch. Unter anderem:

Nur 85 Watt braucht der ITT Ideal Color 3432, wenn Sie fernsehen. Dank seiner modernen Technik mit zahlreichen integrierten Bauteilen (über die Sie auf Seite 2 mehr lesen können).

Und einen Kopfhörer können Sie auch anschließen:

Dafür ist beim ITT Ideal Color



3432 eine extra Anschlußbuchse (hinter einer Klappe) vorhanden.

Unter diesen Gehäuse-Ausführungen können Sie wählen:

Sie können sich für die braune Ausführung des ITT Ideal Color 3432 entscheiden. Oder für die Variante mit brauner Front und nußbaumfarbenem Korpus. Oder für die mit palisanderfarbenem Korpus und brauner Front.

Ganz nach Ihrem persönlichen Geschmack. Oder nach Ihrer bestehenden Wohnungseinrichtung.

ITT Pluspunkte:

- 56 cm Bildformat
- Kompakt-Elektronik
- 16 Programme mit Leuchtziffern-Anzeige
- Elektronischer Programmspeicher mit Sendersuchlauf
- Infrarot-Fernbedienung
- Kopfhörer-Anschlußbuchse
- Video-Recorder anschließbar (über Antennenbuchse)
- Vorbereitet für Nachrüstung eines Videotext-Decoders
- ITT Design »euro-style«
- Gehäuse-Ausführungen: nußbaumfarbig, palisanderfarbig, braun/silber
- Maße: ca. 63x46x43 cm

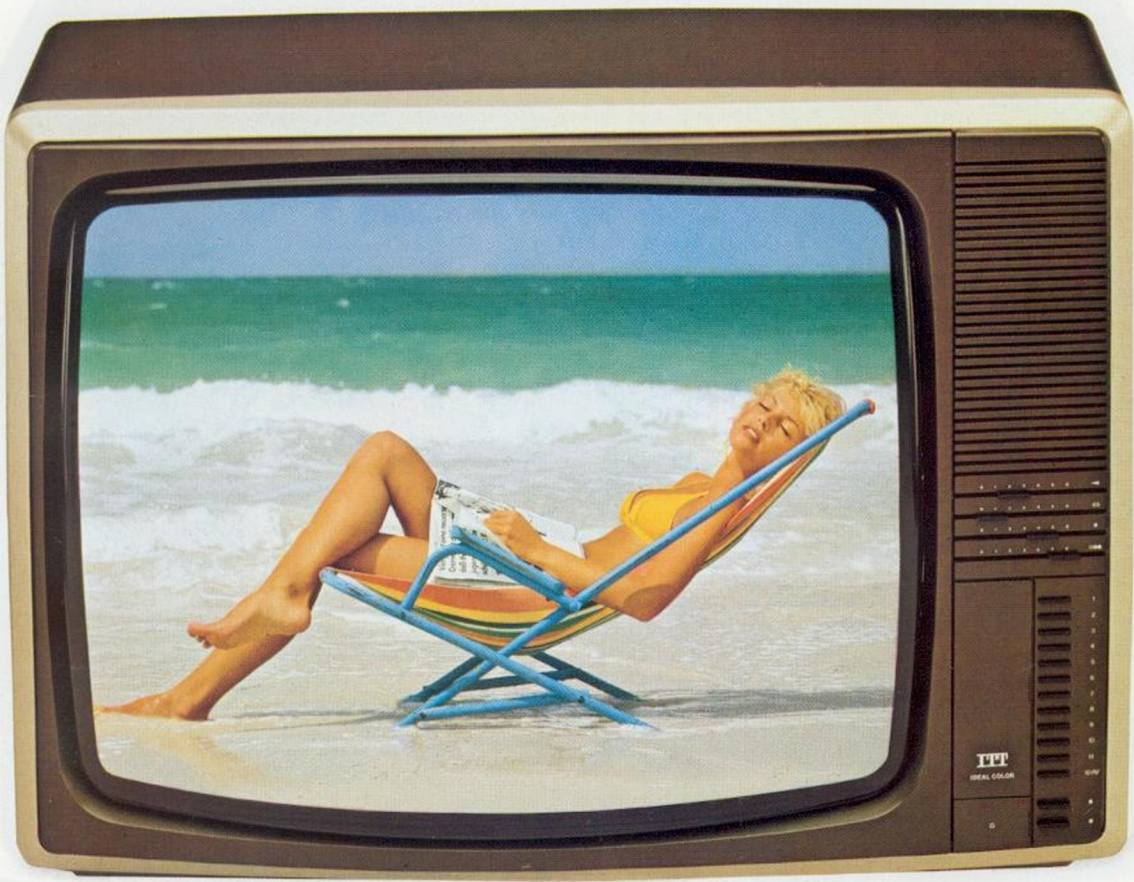

Die neue Design-Linie: Technik für Anspruchsvolle.

Das Farbfernsehgerät ist zum selbstverständlichen Bestandteil unseres Lebens geworden. Zur Unterhaltung. Zur Entspannung. Zur Information.

Der ITT Ideal Color 3402 ist das ideale Gerät für Menschen, die den Farbfernseher bewußt einsetzen. Um sich auf dem Laufenden zu halten. Um ein Sportereignis zu verfolgen. Um sich einen bestimmten Film anzusehen. Für Leute, die wenig Wert auf eine Fernbedienung legen, aber erstklassige Bildwiedergabe und maximale Zuverlässigkeit voraussetzen.

Der Programmspeicher hält bis zu 12 Programme fest:

Denn es gibt auch bei uns Gegenenden, in denen mehr als drei Programme empfangen werden können. Und wer weiß, was die nahe Zukunft bringen wird. Zum Programm-Direktabruf genügt ein leichter Druck auf eine der 12 Kurzhub-Tasten. Eine

Leuchtanzeige zeigt an, welches Programm gerade auf dem Bildschirm zu sehen ist.

Die Ideal-Color-Taste sorgt jederzeit für optimale Farben:

Auch wenn Sie einmal etwas »verdrehen« haben. Zum Beispiel weil Ihnen ein alter Spielfilm zu blaß aussah. Die Ideal-Color-Taste des ITT Ideal Color 3402 bringt Ihnen auf Anhieb die natürlichen Farben wieder zurück.

Auch der Stromverbrauch wird Sie interessieren:

Das technische Innenleben des ITT Ideal Color 3402 sorgt dafür, daß Ihr Stromzähler langsamer läuft. Ganze 78 Watt braucht das Gerät. Ein Umstand, der nebenbei auch eine geringere Erwärmung und damit weniger Belastung für die einzelnen Bauteile mit sich bringt. Auf Seite 2 erfahren Sie mehr über die neue Farbfernseh-Technik von ITT.

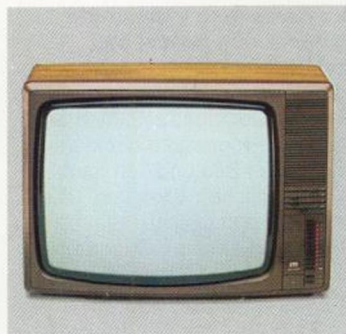

Unter diesen Gehäuse-Ausführungen können Sie wählen:

Sie können sich für die braune Ausführung des ITT Ideal Color 3402 entscheiden. Oder für die Variante mit brauner Front und nußbaumfarbenem Korpus. Oder für die mit palisanderfarbenem Korpus und brauner Front. Ganz nach Ihrem persönlichen Geschmack. Oder nach Ihrer Wohnungseinrichtung.

ITT Pluspunkte:

- 56 cm Bildformat
- Kompakt-Elektronik
- 12 Programme mit Leuchtanzeige
- Programmwahl über Tipptasten mit Leuchtanzeige
- Gleitregler für Farbstärke, Helligkeit, Kontrast und Lautstärke
- Video-Recorder anschließbar (über Antennenbuchse)
- Ideal-Color-Funktion
- ITT Design »euro-style«
- Gehäuse-Ausführungen: nußbaumfarbig, palisanderfarbig, braun/silber
- Maße: ca. 63 x 46 x 43 cm



Die neue Design-Linie: Komfort im Kompaktformat.

Wenn Sie sich für den ITT Ideal Color 3332 entscheiden, dann bestimmt in erster Linie, weil Sie bei diesem kompakten Farbfernsehgerät trotz günstiger Abmessungen nicht auf den Komfort einer Fernbedienung verzichten müssen.

Ein elektronischer Speicher kann 16 Programme festhalten:

Und dabei ist die Programmierung denkbar einfach. Sie brauchen nur den automatischen Sendersuchlauf in Gang zu setzen (nur ein Tastendruck) und zu warten, bis er das gewünschte Programm gefunden hat. Dann eventuell noch eine leichte Korrektur (wieder nur ein Tastendruck) und die Sache ist erledigt.

Alles weitere kontrollieren Sie mit der Fernbedienung:

Sie können bis zu 16 Programme direkt abrufen. Ein Leuchtziffern-Display zeigt Ihnen dabei an, wel-

ches Programm Sie gewählt haben.

Auch die gesamte Einstellung der Bild- und Tonwiedergabe (Farbstärke, Helligkeit) geschieht über die Fernbedienung. Und wenn Sie wollen, können Sie den Ton auf einen Tastendruck stummschalten.

Die Ideal-Color-Taste bringt Ihnen eine von Ihnen selbst vorher festgelegte Farbeinstellung. Und darüberhinaus läßt sich der ITT Ideal Color 3332 natürlich auch vom Sessel aus ein- und ausschalten.

Die Kopfhörer-Buchse werden Sie besonders schätzen...

...wenn Sie der einzige Fußballfan in der Familie sind. Oder wenn Sie die Jazz-Session in allen Feinheiten miterleben wollen. Oder wenn immer Sie ganz für sich allein ein bestimmtes Programm sehen möchten.



Diese Zahl wird Sie besonders interessieren:

Der ITT Ideal Color 3332 fällt durch seinen außergewöhnlich günstigen Stromverbrauch von 63 Watt auf.

Sie können sich zwischen zwei Ausführungen entscheiden:

Der ITT Ideal Color 3332 ist in einer braun/silbernen Gehäuse-Ausführung sowie in einer Alter-

native mit brauner Front und nußbaumfarbenem Korpus vorhanden.

ITT Pluspunkte:

- 51 cm Bildformat
- Heliochrom-Bildröhre
- Kompakt-Elektronik
- 16 Programme mit Leuchtziffern-Anzeige
- Elektronischer Programmspeicher mit Sendersuchlauf
- Infrarot-Fernbedienung
- Kopfhörer-Anschlußbuchse
- Video-Recorder anschließbar (über Antennenbuchse)
- ITT Design »euro-style«
- Gehäuse-Ausführungen: nußbaumfarbig, braun/silber
- Maße: ca. 59 x 43 x 47 cm



Die neue Design-Linie: Ideal für die Schrankwand.

Vielleicht haben Sie sich schon überlegt, wo Ihr neuer Farbfernseher stehen soll. In der Schrankwand zum Beispiel. Oder auf dem Sideboard. Dann wissen Sie bestimmt, daß es dabei oft auf den Zentimeter ankommt. Der ITT Ideal Color 3302 ist ganz besonders dafür geeignet, in die bestehende Wohnlandschaft integriert zu werden. Denn er zeichnet sich besonders durch sein kompaktes Format aus, durch ausgesprochen günstige Abmessungen.

8 Programme können Sie auf Abruf bereithalten:

Die Programmeinsteller befinden sich hinter einer harmonisch ins Gehäuse integrierten Klappe. Zum Abruf des gewünschten Programmes genügt ein leichtes Antippen einer der 8 Kurzhub-Programmtasten. Eine Leuchtanzeige erinnert Sie daran, welches Programm Sie eingeschaltet haben.

Ein Programm ist für die Wiedergabe der Aufzeichnungen eines Video-Recorders eingerichtet.

Auch der Stromverbrauch wird Sie interessieren:

Das technische Innenleben des ITT Ideal Color 3302 sorgt dafür, daß Ihr Stromzähler langsamer läuft. Ganze 56 Watt braucht das Gerät. Ein Umstand, der nebenbei auch eine geringere Erwärmung und damit weniger Belastung für die einzelnen Bauteile mit sich bringt. Auf Seite 2 erfahren Sie mehr über die neue Farbfernseh-Technik von ITT.

Haben Sie schon einmal verglichen, wie wenig Strom Farbfernsehgeräte von ITT brauchen?

Der ITT Ideal Color 3302 zum Beispiel gibt sich mit ganzen 56 Watt zufrieden. Und das ist vielleicht weniger für Ihre Stromrechnung interessant, als für die Lebens-



dauer des Gerätes. Denn je weniger Strom verbraucht wird, desto weniger wird es erwärmt. Und je weniger Wärme es erzeugt, desto geringer ist die Belastung der einzelnen Bauteile.

Sie können zwischen zwei Ausführungen wählen:

Der Eine möchte gerne etwas »Holz« sehen. Dem sei der ITT Ideal Color 3302 mit nußbaumfarbenem Korpus und brauner Front

empfohlen. Der Andere hätte ihn gerne sachlich, modern. Für ihn ist die braun/silberne Ausführung gedacht.

ITT Pluspunkte:

- 51 cm Bildformat
- Heliochrom-Bildröhre
- Kompakt-Elektronik
- 8 Programme
- Programmwahl über Tipptasten mit Leuchtanzeige
- Gleitregler für Farbstärke, Helligkeit, Kontrast und Lautstärke
- Video-Recorder anschließbar (über Antennenbuchse)
- ITT Design »euro-style«
- Gehäuse-Ausführungen: nußbaumfarbig, braun/silber
- Maße: ca. 59 x 43 x 47 cm

TRC 5000 Color



Das Playmobil.



Der kleine, handliche TRC 5000 Color von ITT ist ein Farbportable mit Radio, Cassetten-Recorder und Quarz-Schaltuhr. Oder ein Radioportable mit Farbfernseher, Cassetten-Recorder und Quarz-Schaltuhr. Oder ein tragbarer Cassetten-Recorder mit Radio, Farbfernseher und Quarz-Schaltuhr. Oder wie Sie wollen. Das Playmobil für die mobile Generation von heute. Eben für Sie.

Er hat Stationstasten. Ganz wie Sie es gewohnt sind:

Wir haben dem TRC 5000 Color mitgegeben, was bei seinesgleichen durchaus nicht selbstverständlich ist. Einen Speicher für den Direktabruf von 6 Fernsehprogrammen. Denn warum sollten Sie unterwegs jedesmal am Abstimmknopf kurbeln, nur um vom Ersten auf das Dritte zu wechseln. So brauchen Sie nur einmal richtig einstellen, Klappe zu und fertig.

Die Quarz-Schaltuhr kann Sie zum Beispiel morgens wecken:

Oder das Gerät ausschalten, wenn Sie sich mit Musik in den Schlaf geholt haben. Oder den Farbfernseher rechtzeitig zur Tageschau einschalten. Oder Ihnen ganz einfach nur die genaue Zeit sagen.

Der Cassetten-Recorder hat ein eingebautes Mikrofon:

Damit Sie ohne große Umstände Ihre eigenen Live-Aufnahmen auf Band kriegen.

Genauso problemlos können Sie vom Radio oder vom Farbfernseher aufnehmen. Bei automatischer Aussteuerung natürlich.

Bei der Senderabstimmung hilft eine LED-Kette:

Ganz gleich ob Sie einen Sender auf UKW, Mittelwelle oder Langwelle einstellen wollen. Wenns dunkel ist, hilft die Skalenbeleuchtung bei der Sendersuche.

ITT Pluspunkte:

- 12 cm Inline-Bildröhre
- 6 TV-Programmtasten
- Radioteil für UKW, MW, LW
- Automatik-Recorder mit integriertem Mikrofon und Bandzählwerk
- Quarz-Schaltuhr mit LCD-Anzeige, Funktionen für alle 3 Programmquellen
- LED-Zeile für Senderabstimmung (TV und Radio), Batterieanzeige und Aussteuerungs-Kontrolle
- 3 Watt Musikleistung
- Klangregler
- Radio-Skalenbeleuchtung
- Betrieb mit Batterien oder Akku, an der Auto-/Bootsbatterie oder an der Netzsteckdose
- Gehäuse-Ausführung: metallic/anthrazit
- Maße: ca. 42 x 13 x 32 cm

ITT Ideal Color 3222



Farbfernseh-Mobilität mit Fernbedienungs-Komfort.



Manche Leute mögen es mobil, Sie wollen heute im Wohnzimmer fernsehen, morgen abend bei einem Gläschen Wein auf der Terrasse und am nächsten Sonntagmorgen bei der Matinee ganz einfach noch im Bett liegenbleiben. Für solche Leute, die sich nicht unbedingt vor den Fernseher setzen, sondern stattdessen den Fernseher zu sich holen wollen, ist der ITT Ideal Color 3222 ein ideales Angebot. Ideal, weil er kompakt und beweglich ist und dabei immerhin eine 42 cm-Bildröhre hat. Und weil er kompromißlos in seiner technischen Ausstattung ist.

Bedienungskomfort, den so mancher große Farbfernseher nicht hat:

Beim ITT Ideal Color 3222 lassen sich bis zu 16 Programme ganz einfach über Tipptasten speichern. Weil der vollelektronische Programmspeicher sich den

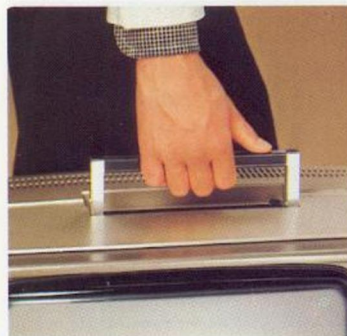

gewünschten Sender gewissermaßen selbst sucht. Zum direkten Programmaufruf, sowie zum Ein-/Ausschalten des Gerätes und zur Regelung der Bild- und Tonwiedergabe steht eine Infrarot-Fernbedienung zur Verfügung.

Über Kopfhörer läuft das Programm nur für Sie:

Wenn Sie sich schon mal hinlegen wollen, bevor der 23-Uhr-Krimi

kommt, dann wird Ihnen die Kopfhörer-Buchse des ITT Ideal Color 3222 sehr willkommen sein. Ganz besonders, wenn die Partnerin schon zu müde für die Lösung des großen Falles ist.

ITT Pluspunkte:

- 42 cm Bildschirm
- IN-LINE-Bildröhre (High Focus)
- Kompakt-Elektronik
- 16 Programme
- Elektronischer Programmspeicher mit Sendersuchlauf
- Infrarot-Fernbedienung
- Kopfhörer-Buchse
- Video-Recorder anschließbar
- Sonderzubehör:
12/24-Volt-Batterie-Konverter
- Gehäuse-Ausführung:
bronze
- Maße: ca. 49 x 36 x 41 cm

ITT Ideal Color 3202



Ein ideales Zweitgerät. Zum Beispiel.

Wenn Krimi im Dritten gegen Western im Zweiten steht. Oder das aktuelle Sportstudio gegen den Samstagsabend-Spielfilm im Ersten. Dann zeigt ein Zweitgerät seine starke Seite. Noch dazu, wenn es sich um ein so schickes Farbfernseh-Portable wie den ITT Ideal Color 3202 handelt, das man überall mit hin nehmen kann. Denn damit können sich die Fußballfans in der Familie ganz einfach in den Hobbykeller zurückziehen, wenn das Meisterschaftsspiel kommt. Oder die Kinder können ihn zu sich ins Zimmer nehmen, wenn die Eltern gerade Besuch im Wohnzimmer haben, während »ihr« Programm kommt.

Für bestmöglichen Empfang ist alles getan:

Der ITT Ideal Color 3202 ist, wie alle Farbfernseh-Portables von ITT, mit zwei schwenkbaren Teleskop-Antennen ausgestattet. Sie garantieren optimalen Empfang, auch



ohne Anschluß an die Außenantenne (ein genormter Antennenanschluß hierfür ist jedoch auch vorhanden).

Der Tragegriff ist allein zum Tragen da:

Wenn der ITT Ideal Color 3202 seinen (vorübergehenden) Standplatz gefunden hat, klappt der massive Tragegriff wieder um und fügt sich harmonisch in die elegante Design-Linie des Gerätes ein.

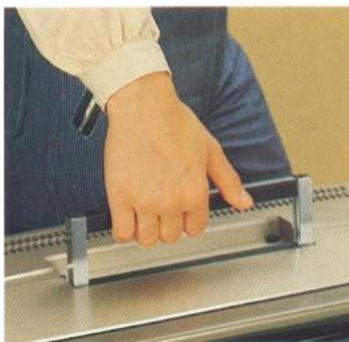

Der Kopfhörer-Anschluß erlaubt völlige Unabhängigkeit beim Fernsehen:

Wenn Sie sich beim Fernsehen einen Kopfhörer aufsetzen, können Sie völlig entspannt Ihr Programm verfolgen. Was immer die übrigen Familienmitglieder gerade tun. Kein Grund also, aus dem Raum zu »flüchten«, nur weil nicht alle am »Musikladen« interessiert sind.

Und innen drin steckt die neueste Farbfernseh-Technik:

Auch der ITT Ideal Color 3202 weist die Vorteile der neuen Farbfernseh-Technik von ITT auf (siehe Seite 2-3).

ITT Pluspunkte:

- 42 cm Bildschirm
- IN-LINE-Bildröhre (High Focus)
- 8 Programme
- Programmwahl über Tipptasten mit Leuchtanzeige
- Kopfhörer-Buchse
- Video-Recorder anschließbar
- Sonderzubehör:
12/24-Volt-Batterie-Konverter
- Gehäuse-Ausführung:
bronze

Maße: ca. 49 x 36 x 41 cm

ITT Ideal Color 3122



Er findet jeden Sender.
Auch unterwegs.



Wenn Sie für ein paar Wochen in Urlaub fahren wollen. Oder wenn Sie ganz einfach nur ein sonniges Wochenende im Garten verbringen wollen. Der ITT Ideal Color 3122 kann Sie immer begleiten, wenn es um Erholung und Entspannung geht. Denn er ist kompakt und leicht. Und er bietet auch unterwegs das Maß an Komfort, das Sie von Ihrem »großen« Farbfernseher zu Hause gewohnt sind.



Gerade unterwegs ist der automatische Sendersuchlauf besonders angenehm:

Beim ITT Ideal Color 3122 gibt es kein langes Suchen nach den örtlichen Fernsehsendern am Urlaubsort. Denn dieses Farbfernseh-Portable ist mit einem automatischen Sendersuchlauf ausgestattet, der selbst die gewünschten Fernseh-Stationen findet.

Und speziell bei einem Portable sind 16 Programme praktisch:

Der ITT Ideal Color 3122 hat einen vollelektronischen Speicher für bis zu 16 Programme. Damit können Sie zum Beispiel die Stationen, die Sie normalerweise zu Hause empfangen, festhalten. Und zusätzlich auch noch die Fernsehsender, von denen Sie im Wochenendhaus oder in der Ferienwohnung unterhalten und informiert werden. Ein wiederholtes Programmieren entfällt dann völlig.

Auch eine Infrarot-Fernbedienung gehört mit dazu:

Mit der serienmäßigen Infrarot-Fernbedienung dieses Portables können Sie alle 16 Programme direkt abrufen, Bild und Ton nach Belieben verändern, Ihre persönliche Ideal-Farbeinstellung abrufen, ganze schnell mal den Ton stumm-schalten und das Gerät ein- und ausschalten.

Wenn Sie einmal ganz abschalten wollen ...

Wenn nur Sie interessiert, was gerade im Fernsehen kommt. Oder wenn Sie spät abends niemand mehr durch die Schießereien der Western-Helden aufwecken wollen. Bei Anschluß eines Kopfhörers schaltet sich der Lautsprecher ab.

ITT Pluspunkte:

37 cm Bildschirm

IN-LINE-Bildröhre (High Focus)

Kompakt-Elektronik

16 Programme

Elektronischer Programmspeicher mit Sendersuchlauf

Kopfhörer-Buchse

Video-Recorder anschließbar

Sonderzubehör:

12/24-Volt-Batterie-Konverter

Gehäuse-Ausführung:
bronze

Maße: ca. 44 x 32 x 37 cm

ITT Ideal Color 3102



Kompromißlose Technik im Mitnehm-Format.

Der ITT Ideal Color 3102 ist dafür geschaffen, überallhin mitgenommen zu werden. Ganz gleich, ob vom Wohnzimmer in die Küche, vom Kinderzimmer in den Hobbyraum oder von daheim ans Urlaubsziel. Er hat alle Eigenschaften, die ihn zu einem mobilen Farbfernseher ohne Kompromisse machen. Kompakt in den äußeren Abmessungen, angenehm leicht und ausgesprochen robust. Er hat aber auch eine Technik, die ihn in keiner Weise von den »größeren« Farbfernsehern von ITT unterscheidet. Denn auch er ist mit dem neuen ITT Chassis ausgestattet. Und mit der neuen High-Focus-Bildröhre. Maximale Zuverlässigkeit durch den Einsatz hochintegrierter Schaltungen und die Konzentration auf nur 3 Modulen und eine erstklassige Farbwiedergabe auch bei kritischen Empfangsbedingungen sind dadurch absolut gewährleistet.

Bestmöglicher Empfang auch unter kritischen Bedingungen:

Bei einem Farbfernseh-Portable ist es besonders wichtig, daß auch unter ungünstigen Empfangsbedingungen eine optimale Bild- und Tonwiedergabe erreicht wird. Der ITT Ideal Color 3102 ist daher (neben einer Koaxial-Buchse für den Anschluß an eine Außen-, Camping- oder Bootsantenne) mit zwei schwenkbaren Teleskop-Antennen ausgestattet. Sie machen ihn unabhängig und sind Grundlage für seine vorteilhafte Mobilität.

Und einen Kopfhörer kann man auch anschließen:

Der ITT Ideal Color 3102 ist auch das ideale Gerät, wenn Sie einmal den Fernsehton ganz für sich allein hören möchten. Der Kopfhörer-Anschluß ist dann oft besonders willkommen.



Der Tragegriff fällt eigentlich gar nicht auf:

Der stabile Tragegriff tritt nur dann in Erscheinung, wenn er wirklich gebraucht wird. Beim Transport. Hat das Gerät seinen Standplatz gefunden, läßt er sich harmonisch ins Gehäuse versenken.

Auch für guten Ton ist gesorgt:

Es ist bei einem Portable vom Format des ITT Ideal Color 3102 durchaus nicht selbstverständlich,

daß der Lautsprecher nach vorne abstrahlt. Aber es ist für eine einwandfreie Tonübertragung die einzig richtige Lösung. Besonders, wenn man weiß, daß ein 3-Watt-Verstärker dahinter steht und für reichliche Klangfülle sorgt.

ITT Pluspunkte:

- 37 cm Bildschirm
- IN-LINE-Bildröhre (High Focus)
- Kompakt-Elektronik
- 8 Programme
- Programmwahl über Tipptasten mit Leuchtanzeige
- Kopfhörer-Buchse
- Video-Recorder anschließbar
- Sonderzubehör:
12/24-Volt-Batterie-Konverter
- Gehäuse-Ausführung:
bronze
- Maße: ca. 44 x 32 x 37 cm

ITT Weltecho electronic 3551



Der gute alte Schwarzweiße.

Die Technik von Schwarzweiß-Fernsehgeräten ist im Laufe der Jahre immer weiter verfeinert und perfektioniert worden. Der ITT Weltecho electronic 3551 ist ein in jeder Hinsicht ausgereiftes Gerät. Problemlos, was die Bedienung betrifft und auf dem aktuellsten Stand bezüglich seines technischen Innenlebens. Ideal für alle, die beispielsweise ein großformatiges Zweitgerät suchen.

Eine 61 cm Rechteck-Bildröhre sorgt für superscharfes Bild: Kontrast und Helligkeit sind mit griffigen Reglern dem persönlichen Empfinden nach einstellbar.

Auch für den guten Ton ist bestens gesorgt:

Durch einen 10 x 15 cm Breitband-Lautsprecher und einen Regler für die individuelle Einstellung der Klangfarbe.



Und VIDOM garantiert, daß Ihnen auch ein eventueller Ausfall nicht teuer zu stehen kommt:

Denn durch das voll-integrierte Diagnosesystem mit optoelektronischer Meßanzeige (VIDOM) wird dem Service-Techniker Ihres Fachgeschäftes auf den ersten Blick gesagt, wo er mit der Fehlersuche anfangen soll.

Damit er so schnell wie möglich fertig ist und keinen Grund hat, Ihnen eine ärgerlich hohe Rech-



nung zu hinterlassen. Das heißt, falls es je einen Grund geben sollte, ihn zu rufen. Denn im ITT Weltecho electronic 3551 steckt eigentlich alles drin, um eine problemlose Funktion über lange Jahre zu gewährleisten.

Sie können bis zu 12 Programme speichern und direkt abrufen:

Der Programmspeicher des ITT Weltecho electronic 3551 steckt hinter einer Klappe. Denn man

kann ihn eigentlich vergessen, nachdem einmal alles eingestellt ist. Zum Programm-Direktabruf genügt ein leichter Druck auf eine der Kurzhub-Tasten. Eine Leuchtanzeige gibt dabei jeweils an, welches Programm gerade auf dem Bildschirm zu sehen ist.

ITT Pluspunkte:

61 cm Bildformat

Rechteck-Bildröhre

12 Programme

Programmwahl über Kurzhub-Tasten mit Leuchtanzeige

Griffige Drehregler für

- Kontrast

- Helligkeit

- Klangfarbe

- Lautstärke (mit Ein/Aus)

VIDOM-Diagnosesystem

Gehäuse-Ausführung: nußbaumfarbig

Maße: ca. 72 x 48 x 42 cm

ITT Studio 3502



Nicht jedes Schwarzweiß-Portable hat diese Ausstattung.

Der neue ITT Studio 3502 ist ein Schwarzweiß-Portable, wie es sein soll. In jeder Hinsicht. Er ist leicht, kompakt und empfangsstarke. Er ist ideal für drinnen und draußen, für den Urlaub, fürs Wochenende, für den Abend draußen auf Balkon oder Veranda. Und er hat ein gestochen scharfes, kontrastreiches Bild. Doch der ITT Studio 3502 hat noch mehr. Er überzeugt durch Ausstattungsdetails, die Sie bei manchem Gerät seiner Klasse vergebens suchen:

Zum Beispiel getrennte Antennen für VHF und UHF:

Der Ringdipol ist optimal für die Sender des zweiten und dritten Programmes (UHF). Die Teleskop-Antenne zeigt ihre Stärke beim Empfang des ersten Programmes (VHF). Damit auch in kritischen Empfangssituationen alle Voraussetzungen für ein gutes Bild gegeben sind.

Zum Beispiel 8 Programmtasten:

Damit Sie auch unterwegs nicht jedesmal erst lange suchen müssen, bis Ihr Programm »drin« ist.

Zum Beispiel die Kopfhörer-Buchse:

Damit Sie sich mit dem Gerät auch einmal ganz für sich allein zurückziehen können. Zum Beispiel wenn die Sportschau kommt.

Und einen Anschluß für den Cassetten-Recorder:

Damit Sie sich die Hitparade gleich auf Cassette mitschneiden können.

Und dann noch eine Buchse für die Auto- oder Bootsbatte:

Damit Sie den ITT Studio 3502 auch da einsetzen können, wo es keine Steckdose gibt. Beim Camping oder beim Picknick am Wochenende.



Und außerdem einen ins Gehäuse integrierten Tragegriff:

Denn schließlich ist er deshalb so leicht und handlich, weil er mal hier mal da das Fernsehprogramm bringen soll.

ITT Pluspunkte:

- 31 cm Bildformat
- 8 Programme
- Ringdipol für UHF
- Teleskop-Antenne für VHF
- Normanschluß für Haus-, Boots- oder Caravan-Antenne
- Audio-Buchsen für Tonband-Mitschnitte und Kopfhörer-Anschluß
- 12-Volt-Anschluß für Betrieb an Auto- oder Bootsbatte (Anschlußkabel serienmäßig)
- Gehäuse-Ausführung: braun/bronze
- Maße: ca. 43 x 29 x 26 cm

ITT Weltechnik
Perfekte Technik
perfekt plaziert im Raum.





Sideboard 2

Das ITT Sideboard 2 ist ein mobiles Tonmöbel, das durch seine solide Verarbeitung und seine wertvolle äußere Erscheinung auffällt. Hinsichtlich seiner Abmessungen ist es speziell für die einzelnen Komponenten des Systems HiFi 80 von ITT ausgelegt. Durch zwei in der Höhe variable und herausnehmbare Zwischenböden kann eine optimale Anpassung an jede Geräte-Zusammenstellung erreicht werden. Der Plattenspieler-Bereich ist sowohl von vorne, als auch von oben zugänglich. Bei Platzierung eines Farbfernsehgerätes auf dem ITT Sideboard 2 wird es zu einem kompletten Audio-Video-Center. Zum kompakten Mittelpunkt für Unterhaltung und Information. Und dies sind die konstruktiven Merkmale des ITT Sideboard 2:

- Stabile Doppel-Rollen für vorteilhafte Mobilität der gesamten Einheit.

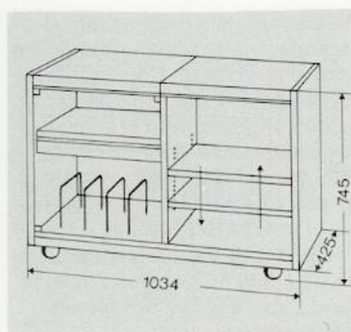

- Bei Öffnen der Rauchglas-Tür oder bei Hochklappen einer Hälfte des Sideboard-Oberteils schaltet sich automatisch die Beleuchtung des Plattenspieler-Bereiches ein.
- Integrierte 4-fach Steckdose zum Anschluß aller Komponenten und des Farbfernsehgerätes.
- Ausführung alternativ in Nußbaum- oder Eichefurnier gebeizt (Farbton P 43).

Sideboard 2A

Die A-Variante des ITT Sideboards 2 ist mit einem fest installierten HiFi-Automatik-Plattenspieler ausgestattet. Zur Ergänzung durch die alternativen Komponenten des Systems HiFi 80 von ITT (über die Sie sich auf den Seiten 52 bis 54 dieses Prospektes oder im Spezialprospekt »High Fidelity« informieren können). Bei der Entscheidung für das ITT Sideboard 2 A fällt Ihre Wahl auf ein repräsentatives Tonmöbel mit echter Holz-Oberfläche (entweder in Nußbaum oder in Eiche gebeizt).

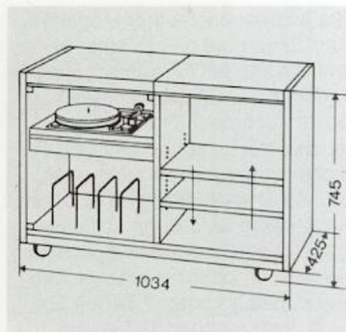

Einige technische Merkmale des eingebauten Plattenspielers:

- Direct-Drive-Laufwerk
- Vollautomatischer Funktionsablauf
- Drehzahl-Feineinstellung
- Gleichlaufschwankungen kleiner als $\pm 0,15\%$ (nach DIN)
- Rumpel-Geräuschspannungs-

abstand größer als 55 dB (nach DIN)

- Antiskating-Einstellung
- Hydraulischer Tonarmlift
- Magnet-Tonabnehmer-System vom Typ Audio Technica AT 71

Die universellen Tonmöbel von ITT.

perfekt für



TV/Stereo Wagen 802

Sie suchen nach einer Möglichkeit, Ihren neuen Farbfernseher unterzubringen? Eigentlich kein Problem. Der Video-Recorder sollte auch noch Platz haben? Auch dafür ist schon gesorgt. Die Schallplatten haben auch noch keinen festen Platz? Selbst daran ist gedacht. Und dann sollte die ganze Sache noch beweglich sein, damit man beim Säubern gut dahinter kommt? Sehen Sie sich doch mal den TV/Stereo Wagen 802 von ITT an. Der hat alles, was Sie sich wünschen. Auch wenn Sie ganz einfach nur Ihre Stereo-Kompaktanlage unterbringen wollen, ist der TV/Stereo Wagen 802 von ITT eine gute Empfehlung.

- Der Zwischenboden ist nach vorn ausziehbar. Damit Sie den Cassetten- oder den Video-Recorder bequem bedienen können. Außerdem ist er in der Höhe

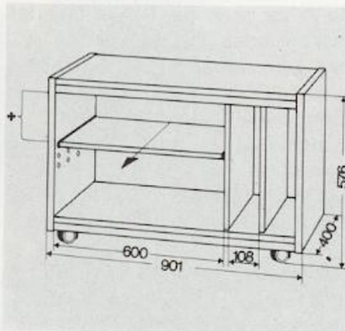

- verstellbar. Damit so gut wie jedes Gerät reinpaßt.
- Stabile Doppelrollen sorgen für Standfestigkeit und vorteilhafte Mobilität.
 - Je nach Ihrer bestehenden Wohnungseinrichtung können Sie zwischen der Ausführung in Nußbaum- oder Eiche-Dekor wählen.

*Einstellbare Höhe des Zwischenbodens: 140/172/204 mm.

TV/Stereo Board 803

Ihre Schallplattensammlung ist schon ziemlich umfangreich? Und auch Ihr Archiv an Compact-Cassetten ist im Laufe der Zeit ganz schön angewachsen? Da müßte eigentlich das TV/Stereo Board 803 von ITT ganz gut zu Ihnen passen. Es hat Platz für Ihr HiFi-Center (zum Beispiel das ITT HiFi-Center HC 9071), für alle Tonträger und für das notwendige Zubehör. Und dabei sieht es ausgesprochen wertvoll aus.

Auch wenn Sie einen Platz für das Farbfernsehgerät suchen und gleichzeitig Mühe haben, Ihre Schallplattensammlung unterzubringen, ist das TV/Stereo Board 803 vielleicht die ideale Lösung für Sie. Hier sind seine überzeugenden Ausstattungsmerkmale:

- Die beiden Schubkästen (gegen Herausfallen gesichert) dienen zur Ablage von Zubehör und bis zu 42 Compact-Cassetten (wofür ein spezieller Raster-

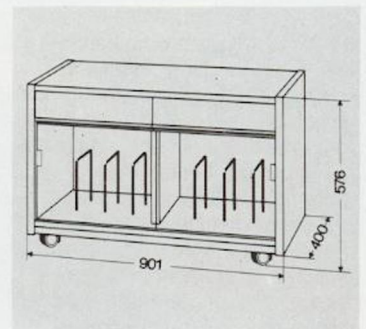

- Einsatz vorhanden ist).
- Die Unterbringung der Schallplatten erfolgt staubgeschützt hinter Rauchglas-Schiebetüren.
 - Zur erleichterten Kabelführung dienen beigelegte, selbstklebende Kabelklammern.
 - Wahlweise steht eine Ausführung in Nußbaum- und in Eiche-Dekor zur Verfügung.



TV/Stereo Konsole 804

Also wenn Ihnen die TV/Stereo Konsole 804 von ITT nicht ausreicht, sollten Sie Ihre Schrankwand ergänzen. Denn hier gibt es nicht nur Platz für das HiFi-Center oder den Farbfernseher, sondern auch noch eine Menge Stauraum für die Schallplattensammlung, für die Compact-Cassetten und für allerlei HiFi-Zubehör.

Ein geräumiges Zwischenboard sorgt dafür, daß Sie die Plattenhülle ablegen können, wenn Sie ihren Inhalt auf den Plattenteller gelegt haben. Und daß der Kopfhörer immer griffbereit ist, falls Ihrer Umgebung Ihre Lieblingsmusik zu laut ist.

Über die zahlreichen Ausstattungs-Merkmale der TV/Stereo Konsole 804 von ITT gibt es eine ganze Menge zu sagen:

- Eine der beiden Schubladen (gegen Herausfallen gesichert) ist mit einem Raster-Einsatz für bis zu 42 Compact-Cassetten ausgestattet.

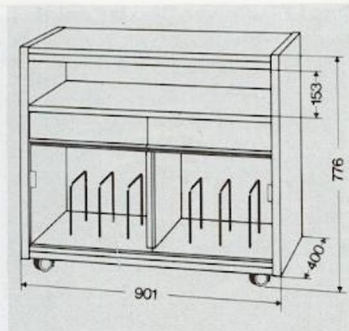

- Selbstklebende Kabelklemmen zur erleichterten Kabelführung sind beigelegt.
- Zur optimalen Integration in die bestehende Raumgestaltung ist diese Konsole wahlweise in Nußbaum-, Eiche- oder Mahagoni-Dekor erhältlich.
- Die Schallplatten-Sammlung ist repräsentativ hinter Rauchglas-Schiebetüren untergebracht.



Video Konsole 805

Sie sieht auf den ersten Blick gediegen und massiv aus, die Video Konsole 805 von ITT. Und sie hält dem Eindruck auch bei näherem Hinsehen stand. Denn wie alle Universal-Tonmöbel von ITT wird auch die Video Konsole 805 als fest verleimte, unzerlegte Einheit geliefert. Denn nur dadurch kann maximale Stabilität und wertvolles Aussehen garantiert werden.

Ihr Farbfernseher ist auf der Video Konsole 805 beweglich untergebracht. Dafür sorgen stabile Doppelrollen. Sie können also die gesamte Einheit zur Seite schieben, wenn Sie zum Beispiel mit dem Staubsauger dahinter wollen. Der Video-Recorder ist so untergebracht, daß er ohne Umstände bequem bedient werden kann. Von vorne genauso, wie von oben. Außerdem gibt es noch zwei weitere wichtige Merkmale:

- Ein geräumiger Schubkasten bietet genügend Platz für Ihre

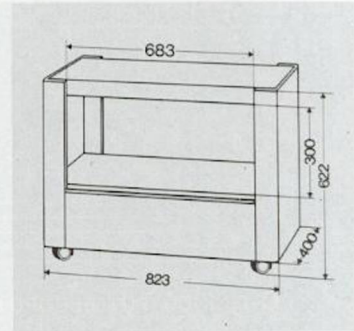

Sammlung an Video-Cassetten. Er ist gegen Herausfallen gesichert.

- Sie können zwischen einer Ausführung in Nußbaum, Eiche und Mooreiche wählen.

ITT Touring Stereo Cassette 120



Die Stereoanlage zum Mitnehmen.

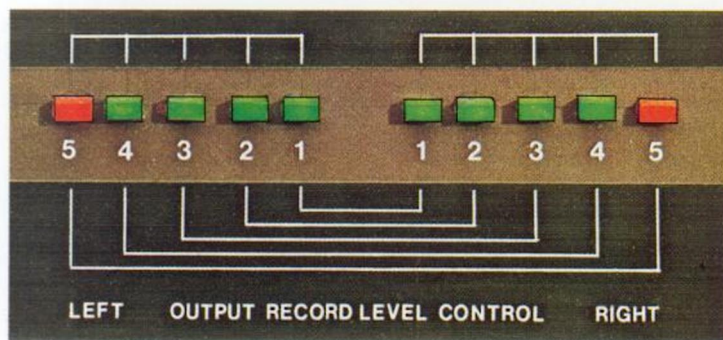

Eigentlich könnten Sie sich den ITT Touring Stereo Cassette 120 auch zu Hause hinstellen. Denn er hat alles, was zu einer vollwertigen Stereo-Anlage gehört. Aber seine eigentliche Stärke ist, daß man ihn überall mit hin nehmen kann. Zur nächsten großen Fete am Strand zum Beispiel. Denn seine vier eingebauten Lautsprecher entfalten überall genügend Sound, um jeder Partygesellschaft gerecht zu werden.

Wenn Sie auf »wide« schalten, werden Sie Ihren Ohren nicht mehr trauen:

Denn da klingt es dann plötzlich, als hätte der ITT Touring Stereo Cassette 120 noch zwei extra Lautsprecher. Ein gutes Stück links und rechts vom Gerät entfernt. Doch er hat in Wirklichkeit etwas viel raffinierteres. Nämlich einen integrierten Schaltkreis, der dieses intensive Stereo-Klangerlebnis zustande bringt.

Das LED-Power-Display zeigt Ihnen, was läuft:

Eine 10-Segment-Leuchtdioden-Zeile zeigt, wie weit der Verstärker »ausgefahren« ist. Und bei Aufnahme wie die Automatik den Recorder aussteuert.

Und drei weitere LED's sagen Ihnen, ob auch sonst alles in Ordnung ist:

Zum Beispiel ob der Sender richtig eingestellt ist, ob es sich um eine Stereo-Sendung handelt und ob die Batterien noch genügend Kraft haben.

Und den Recorder können Sie auf drei Bandsorten umschalten:

Ganz gleich, ob Sie eine Eisenoxid-Cassette, eine mit Chromdioxid-Band oder eine mit Ferrochrom-Band einlegen. Der Recorder des ITT Touring Stereo Cassette 120 wird Ihnen immer optimale Klangergebnisse liefern.

ITT Pluspunkte:

Empfangsbereiche:
UKW (Stereo), KW, MW, LW
13 Watt Gesamt-Musikleistung
Regler für Bässe, Höhen und Stereo-Balance

Stereo-Wide-Schaltung
4 eingebaute Lautsprecher

LED-Power-Display
(Aussteuerungs-Anzeige bei Aufnahme-Betrieb)

LED-Anzeigen für
Batteriezustand, Stereo-Empfang
und Senderabstimmung

Automatik-Recorder:
– automatische Aussteuerung
– automatische Abschaltung bei Bandende (Full-Stop)
– Bandsorten-Umschaltung
Integrierte Konsensator-Mikrofone
Batterie- und Netzbetrieb
Auto-Bootsbatterie-Anschluß
Maße: ca. 47 x 29 x 13 cm

ITT Weekend Stereo Cassette 110

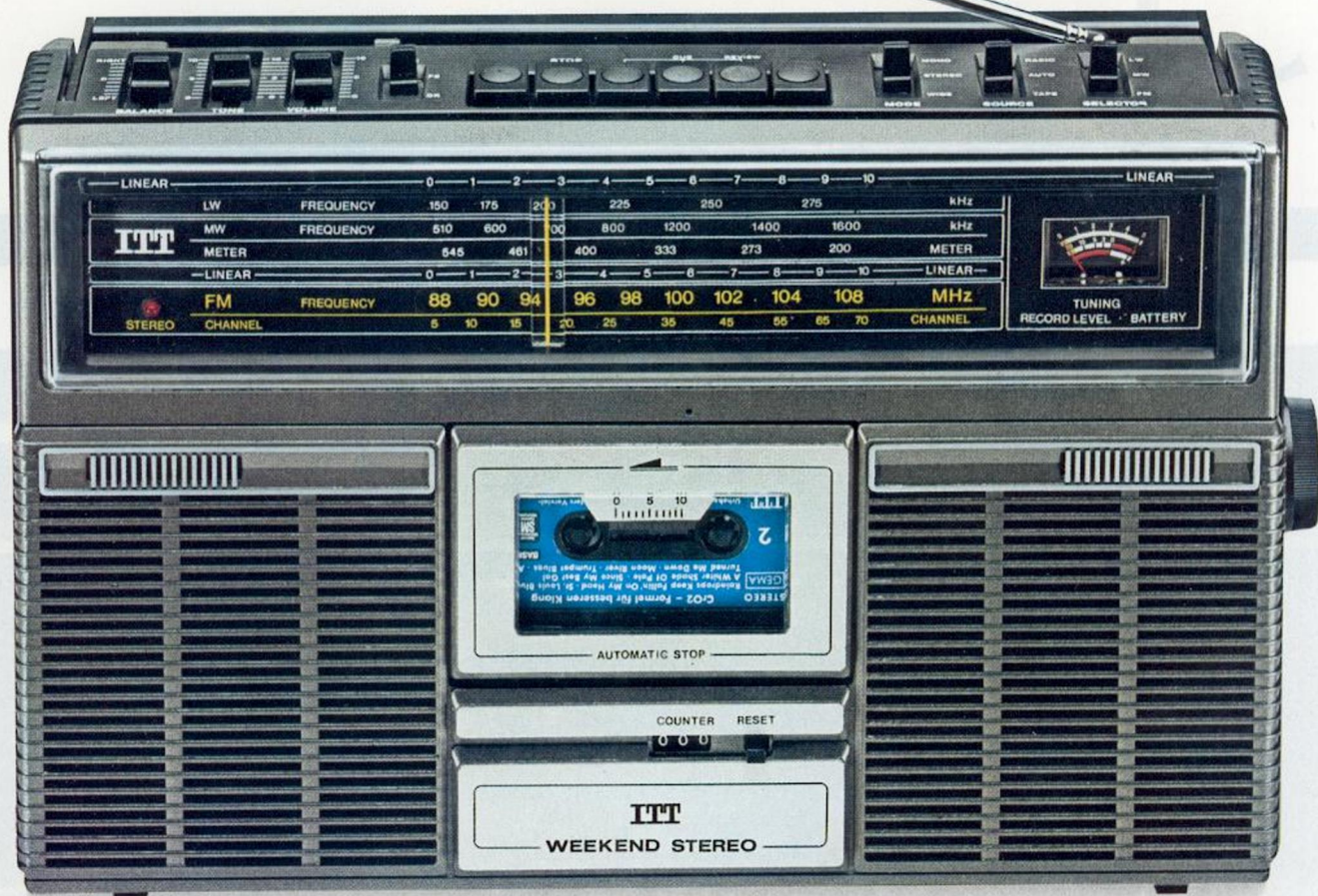

Für ein Wochenende voll Musik. In Stereo.

Er heißt »Weekend«, weil er eigentlich an keinem Wochenende fehlen sollte. Sei es verregnet, oder voll Sonnenschein. Und er hat das Zeug dazu, immer für den vollen Sound in Stereo zu sorgen. Ganz gleich, ob er unten im Hobbykeller spielt, oder draußen auf der grünen Wiese beim zünftigen Picnic.

Für den großen Stereosound ist bestens gesorgt:

Ein kraftvoller Verstärker mit 9 Watt Gesamt-Musikleistung versorgt zwei Breitband-Konzertlautsprecher mit der nötigen Klangfülle.

Und wenn Sie wollen klingt er, als ob Sie zwei extra Lautsprecher angeschlossen hätten:

Denn wenn Sie ihn auf »wide« stellen, hört es sich tatsächlich so an, als ob der Stereo-Klang auf einer viel breiteren Basis stehen würde.

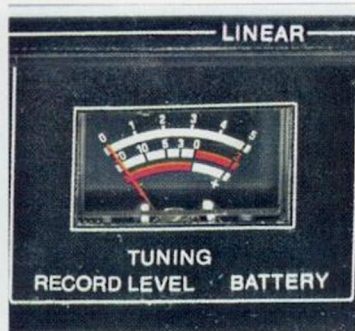

Dieses Instrument kann ganz schön wichtig sein:

Denn es zeigt Ihnen an, ob die Batterien noch gut genug für die nächste Weekend-Party sind. Außerdem erlaubt es Ihnen die exakte Senderabstimmung (die gerade bei Stereo-Empfang besonders wichtig ist). Und dann dient es noch als Aussteuerungs-Anzeige, wenn Sie Aufnahmen vom Radioprogramm oder über die eingebauten Mikrofone machen.

Drei Empfangsbereiche stehen Ihnen zur Verfügung:

Der ITT Weekend Stereo Cassette 110 ist für den Empfang auf UKW, Mittelwelle und Langwelle umschaltbar. Bei UKW-Stereo-Sendungen leuchtet eine LED-Anzeige auf. Eine automatische Feinabstimmung (AFC) sorgt dafür, daß bei UKW der gewählte Sender stets exakt eingestellt bleibt.

Auch am eingebauten Recorder ist alles dran:

Er läßt sich zum Beispiel auf Eisenoxid- oder Chromdioxid-Cassetten umschalten. Die Aufnahme-Aussteuerung nimmt er automatisch vor – damit nichts schiefehen kann. Über die eingebauten Mikrofone können Sie Stereo-Live-Aufnahmen machen. Und außerdem können Sie den Recorder dafür benutzen, das Gerät nach maximal einer Stunde automatisch auszuschalten (Sleep-Timer).

ITT Pluspunkte:

- Empfangsbereiche: UKW (Stereo), MW, LW
- LED-Stereo-Anzeige
- 9 Watt Gesamt-Musikleistung
- Stereo-Wide-Schaltung
- 2 eingebaute Lautsprecher
- Kombinations-Instrument für:
 - Senderabstimmung
 - Batterie-Kontrolle
 - Aussteuerungs-Anzeige
- Automatik-Recorder:
 - automatische Abschaltung bei Bandende (Autostop)
 - Cue-/Review
 - Bandsorten-Umschaltung (Chromdioxid/Eisenoxid)
 - Bandzählwerk
- Sleep Timer
- Integrierte Elektret-Kondensator-Mikrofone
- Batterie- und Netzbetrieb
- Maße: ca. 39 x 25 x 11 cm

ITT RC 3500



Der Stereosound im Kompaktformat.



Wenn man schon seine Compact-Cassetten in Stereo bespielt hat, dann möchte man eigentlich auch unterwegs den vollen Sound hören, der in ihnen steckt. Mit dem neuen RC 3500 von ITT können Sie es, ohne gleich einen extra »Koffer« mit in den Urlaub nehmen zu müssen. Denn dieser ungewöhnliche Stereo-Radiorecorder im Kompaktformat hat alles, was für Aufnahme, Empfang und Wiedergabe in Stereo wichtig ist.

Alles für ausgezeichnete Stereo-Aufnahmen:

Die Aufnahme-Aussteuerung erfolgt automatisch (da kann schon mal nichts schiefgehen). Für Live-Aufnahmen sind zwei eingebaute Mikrofone vorhanden (da braucht man also keine extra Kabel anschließen). Und zur Kontrolle der Batterien ist ein Instrument vorhanden (damit Ihnen nicht mitten in der Aufnahme der »Saft« ausgeht).



Alles für einen erstklassigen Empfang:

Zwei schwenkbare Teleskop-Antennen stellen sicher, daß so viel wie möglich aus dem Äther in den 2-Bereichs-Empfänger gelangt. Bei UKW-Empfang zeigt eine Leuchtdiode an, ob es sich um eine Stereo-Sendung handelt. Eine zweite leuchtet auf, wenn der Sender korrekt eingestellt ist. Außer UKW ist noch Mittelwelle vorhanden.

ITT Pluspunkte:

- Empfangsbereiche: UKW (Stereo), MW
- LED-Stereo-Indikator
- LED-Abstimmanzeige
- 2 Teleskop-Antennen
- 3 Watt Gesamt-Musikleistung
- Sleep-Timer
- Automatic-Recorder:
 - automatische Aussteuerung
 - automatische Abschaltung bei Bandende
 - Bandzählwerk
- Eingebaute Elektret-Kondensator-Mikrofone
- Kombi-Instrument für Aussteuerungs-Anzeige und Batterie-Kontrolle
- Anschlüsse Plattenspieler, zweiten Recorder und Ohrhörer
- Batterie- und Netzbetrieb
- Maße: ca. 38x14x8 cm

ITT Camping Cassette 109

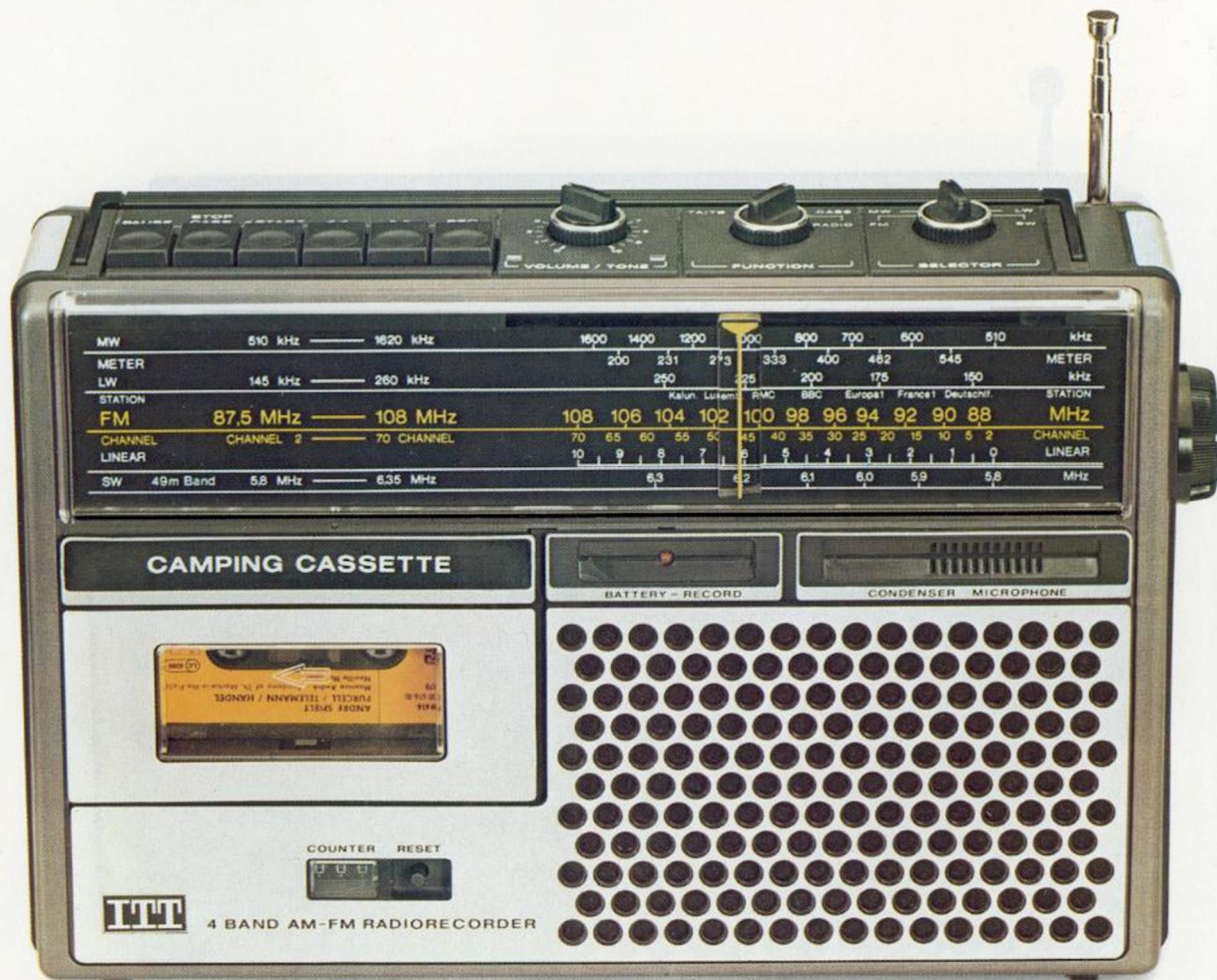

Der Radiorecorder, dem es an nichts fehlt.



Sie suchen einen Radiorecorder, der auch im Reisegepäck kein großer Ballast ist. Der Camping Cassette 109 von ITT wird Ihnen nie im Weg sein.

Sie wollen Musik vom Radio und von der Cassette hören und gelegentlich eine Aufnahme machen, ohne sich viel um irgendwelche technischen Dinge kümmern zu müssen. Der Camping Cassette 109 von ITT ist so konstruiert, daß Sie eigentlich nur auf die richtige

Taste zu drücken brauchen. Ganz gleich, ob es eine Live-Aufnahme über das eingebaute Mikrofon sein soll, oder ein Direktmitschnitt vom Radio.

Solche Dinge wie Aufnahme-Aussteuerung können Sie vergessen:

Der Camping Cassette 109 von ITT ist mit einer feinfühligem Automatik ausgestattet, die selbst die richtige Einstellung vornimmt.

Eine Leuchtdiode sagt Ihnen, daß Sie auf Aufnahme (Record) sind. Sie erlischt, wenn nicht mehr genug »Saft« in den Batterien steckt. Damit Sie es nicht erst hinterher merken, wenn die Aufnahme verpatzt ist.

Empfangen Sie Europa und noch mehr. Auf vier Bereichen:

Musik in erstklassiger Tonqualität können Sie auf UKW empfangen. Wenn Ihr Liebessender etwas weiter weg ist, kommt er bestimmt auf Mittel- oder Langwelle. Und im Urlaub hält Sie das Kurzwellen-Europaband in Kontakt mit der Heimat.

Den guten Klang können Sie selbst bestimmen:

Ob Sie eine warme, dunkle Klangfarbe vorziehen, oder lieber frische, helle Töne – mit dem Klangregler des ITT Camping Cassette 109 können Sie es sich selbst einstellen. Ein Breitband-Lautspre-

cher sorgt dafür, daß Sie immer Ihre Freude daran haben werden.

ITT Pluspunkte:

- Empfangsbereiche:
UKW, KW (49 m Europaband), MW und LW
- 1,5 Watt Musikleistung
- Klangregler
- Automatik-Recorder:
– automatische Aussteuerung
– automatische Abschaltung bei Bandende (Full Stop)
– Bandzählwerk
- Integriertes Elektret-Kondensator-Mikrofon
- LED-Batteriekontrolle bei Aufnahme
- Umfangreiche Anschlußmöglichkeiten
- Batterie- und Netzbetrieb
- Maße: ca. 33 x 22 x 8 cm
- 2,1 kg leicht

ITT Tiny Cassette 110



Der Preiswerte, der aufhorchen läßt.

Der neue ITT Tiny Cassette 110 fällt zunächst einmal durch seine Preiswürdigkeit auf. Aber wie preiswert er wirklich ist, wird erst klar, wenn man weiß, was alles in ihm steckt.

Der eingebaute Recorder macht Ihnen die Sache leicht:

Das Einzige, was Sie selbst tun müssen, ist im richtigen Moment auf die Taste zu drücken. Ganz gleich, ob Sie eine Sendung im Radio mitschneiden, oder eine Live-Aufnahme über das eingebaute Elektret-Mikrofon machen wollen. Um die richtige Aufnahme-Aussteuerung kümmert sich der ITT Tiny Cassette 110 selbst. Und damit Sie später die einzelnen Titel auf der Cassette wieder finden ist ein 3-stelliges Bandzählwerk vorhanden.

Den Klang können Sie selbst bestimmen:

Genau 1,2 Watt Musikleistung wer-



den dem ITT Tiny Cassette 110 bescheinigt. Ein Klangregler erlaubt Ihnen, selbst einzustellen, wie Ihre Musik klingen soll.

Unter drei Empfangsbereichen können Sie wählen:

Musik von hoher Qualität bringt der ITT Tiny Cassette 110 am besten auf UKW. Auf Mittel- und Langwelle können Sie auch weiter entfernte Sender hören. Damit ist für Sie ganz Europa in »Hörweite«.

Ein unscheinbares LED, das enorm wichtig sein kann:

Es fällt Ihnen wahrscheinlich erst auf den zweiten Blick auf, die kleine rote Leuchtdiode des ITT Tiny Cassette 110. Aber sie kann das Gelingen Ihrer nächsten Bandaufnahme sicherstellen. Denn das kleine rote Ding zeigt Ihnen an, ob der Satz Batterien, den Sie vor geraumer Zeit eingelegt haben, noch genügend Kraft hat. Bei einem Radiorecorder vom

Format des ITT Tiny Cassette 110 sind dies durchaus nicht selbstverständliche Ausstattungs-Merkmale.

ITT Pluspunkte:

Empfangsbereiche: UKW, MW, LW

1,2 Watt Musikleistung

Klangregler

Automatik-Recorder:

- automatische Aussteuerung
- automatische Abschaltung bei Bandende (Autostop)
- Bandzählwerk

Eingebautes Elektret-Mikrofon

LED-Batterie-Kontrolle

Anschlußbuchse für Verstärker,

zweiten Recorder, externes

Mikrofon

Ohrhörer-Buchse

Batterie- und Netzbetrieb

Maße: ca. 30x20x8 cm

ITT Tiny 109



Der große Klang im kleinen Format.



Einen 8 x 12 cm Breitband-Lautsprecher baut man ja normalerweise erst bei größeren Kofferradios ein. Aber bei ITT hat man eben schon immer auf besonders guten Klang geachtet. Und der ITT Tiny 109 ist ein überzeugendes Beispiel dafür. Was man ihm bei seinem Kompaktformat eigentlich garnicht zutraut.

Sie können zwischen vier Empfangsbereichen wählen:

Über UKW erleben Sie Musik von ihrer besten Seite. Auf Mittel- und Langwelle können Sie sich Europa »reinholen«. Und auf dem Kurzwellen-Europaband (49 m) finden Sie sogar im Urlaub jederzeit einen deutschen Sender.

Drei wichtige Anschlußbuchsen:

Wenn Sie spät abends im Bett noch etwas Musik hören möchten, ohne den schon schlafenden Partner zu stören, steht Ihnen die Ohrhörer-Buchse zur Verfügung. Ihren

Cassetten-Recorder können Sie an eine weitere Buchse anschließen. Und die dritte Buchse schließlich ist für das Netz-Anschlußkabel bestimmt.

ITT Pluspunkte:

- Empfangsbereiche: UKW, KW (49 m Band), MW, LW
- 1 Watt Musikleistung
- 8 x 12 cm Lautsprecher
- Anschlußbuchse für Cassetten-Recorder oder Plattenspieler
- Ohrhörer-Anschluß
- Batterie- und Netzbetrieb
- Maße: ca. 26 x 18 x 7 cm

ITT Junior 109/Junior 28

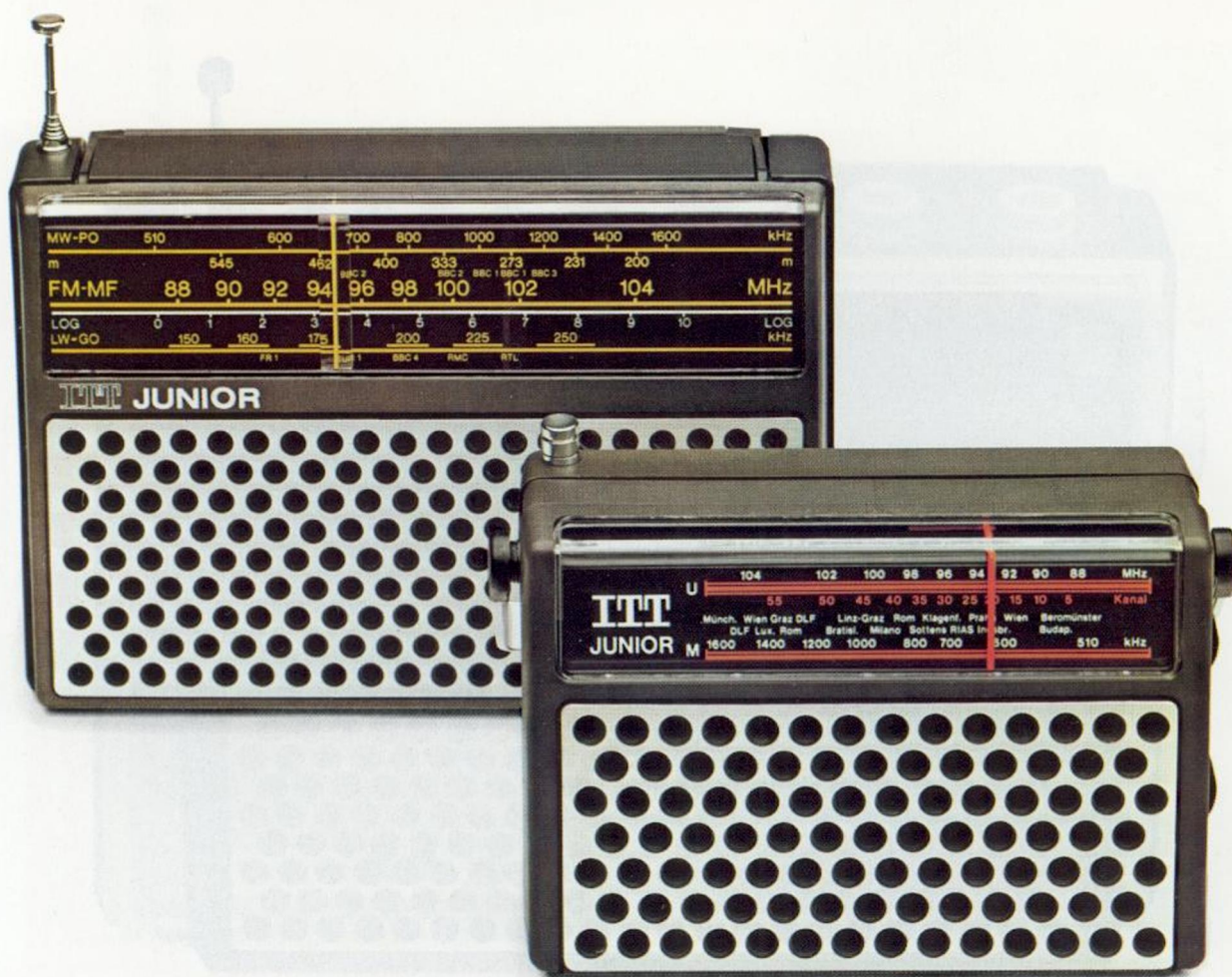

Nachrichtensprecher oder Taschenmusikanten.

Der ITT Junior 109 ist der größere von Beiden. Er ist klein genug, um jederzeit und überall mit hin genommen zu werden, auch wenn das Reisegepäck klein bleiben soll. Aber er ist auch groß genug, um als angenehmer Musikbegleiter geschätzt zu werden.

Ein Ohrhöreranschluß kann sehr praktisch sein:

Zum Beispiel, wenn Sie sich das Einschlafen mit Musik etwas leichter machen wollen, ohne dabei Ihren Partner am Einschlafen zu hindern.

Batterien brauchen Sie nur unterwegs:

Unterwegs sind Sie von der Steckdose unabhängig. Der geringe Stromverbrauch sorgt dafür, daß es eine möglichst lange Unabhängigkeit ist.

Zu Hause können Sie den ITT Junior 109 mit der nächsten Steckdose verbinden.



ITT Pluspunkte:

Empfangsbereiche: UKW, MW, LW
600 mW Musikleistung
8 x 12 cm Lautsprecher
Ohrhör-Anschluß
Batterie- und Netzbetrieb
Maße: ca. 21 x 16 x 6 cm

Der ITT Junior 28 ist so klein, daß Sie ihn sich ohne weiteres in die Handtasche stecken könnten. Und trotzdem ist er ein »richtiges« Radio. Mit zwei Empfangsbereichen, einem Ohrhörer-Anschluß und einer ausziehbaren Teleskop-Antenne. Genau richtig, um die Nachrichten nicht zu verpassen oder etwas Musik zu hören. Wäre der ITT Junior 28 nicht auch der ideale Geschenkvorschlagn für Ihren eigenen Junior? Oder für Neffe, Nichte und Enkel? Für alle, die sich über ihr erstes »eigenes« Radio freuen würden.

Eine Verpackung, die zum verschenken einläßt:

Weil der ITT Junior 28 ein idealer Geschenkvorschlagn ist, haben wir ihn auch in eine überaus präsentable Verpackung gesteckt. Damit die Überraschung ihren passenden Rahmen hat.

Und dann können Sie den ITT Junior 28 auch noch in zwei Ausführungen haben. Entweder mit holzfarbenem Lautsprechergrill oder in braun/silber. Ganz wie er Ihnen am Besten gefällt. Suchen Sie sich einen aus. Für die nächste passende Gelegenheit.

ITT Pluspunkte:

Empfangsbereiche: UKW, MW
400 mW Musikleistung
6 x 9 cm Lautsprecher
Ohrhörer-Anschluß
Batteriebetrieb
Gehäuse-Ausführungen:
braun/silber, schwarz/holzfarbig
Maße: ca. 18 x 11 x 5 cm

ITT SL59/Studio Recorder 66



Leichtgewichte mit allem Drum und Dran.

Es gibt Leute, die haben schon lange keinen Brief mehr geschrieben. Und trotzdem lassen sie von Zeit zu Zeit etwas von sich hören. Denn statt Papier und Kugelschreiber nehmen Sie ihren SL 59 oder Ihren Studio Recorder 66 von ITT zur Hand und sprechen einfach auf Band, was sie mitzuteilen haben. Denn so ist es viel ungezwungener. Und vor allem viel einfacher. Diese beiden Cassetten-Recorder von ITT sind unkompliziert in der Handhabung, robust in der Technik und federleicht am herausziehbaren Tragegriff.

Über die Technik brauchen Sie sich keine Gedanken zu machen:

Ob Sie die neueste Hitparade auf Cassette mitschneiden wollen, oder eine Szene mit dem eingebauten Elektret-Mikrofon einfangen wollen – die Aussteuerungs-Automatik sorgt dafür, daß die



Aufnahme immer einwandfrei ist (beim ITT Studio Recorder 66 können Sie auf Wunsch aber auch manuell aussteuern).

Über eine Normbuchse können Sie fast alles anschließen:

Zum Beispiel können Sie diese Cassetten-Recorder an ein Radio anschließen. Oder Sie können von einem zweiten Recorder überspielen. Oder aber ein separates Mikrofon anschließen.



ITT Pluspunkte:

- ITT SL 59 Automatic
- Eingebautes Elektret-Mikrofon
- Automatische Aussteuerung
- 1 Watt Musikleistung
- Automatische Abschaltung bei Bandende (Autostop)
- versenkbarer Tragegriff
- Batterie- und Netzbetrieb
- Maße: ca. 19 x 7 x 24 cm

- ITT Studio Recorder 66
- Eingebautes Elektret-Mikrofon
- Automatische oder manuelle Aussteuerung
- Aussteuerungs-Instrument
- 1,2 Watt Musikleistung
- Klangregler
- Automatische Abschaltung bei Bandende (Autostop)
- Automatische Bandsorten-Umschaltung (Fe/Cr)
- »Pause«-Schalter
- Bandzählwerk
- versenkbarer Tragegriff
- Batterie- und Netzbetrieb
- Maße: ca. 19 x 7 x 24 cm

ITT SCR 200/CR 100



Fröhliche Musik statt Weckerrasseln.

Das neue SCR 200 von ITT ist ein ganz besonderes Exemplar seiner Art. Außergewöhnlich im Aussehen und außergewöhnlich im Klang. Denn dieses Clockradio bringt die beschwingten Klänge zum Tagesanfang in Stereo. Über zwei eingebaute Lautsprecher.

Bestimmen Sie selbst, wie Sie geweckt werden wollen:

Wenn Sie einen besonders tiefen Schlaf haben, empfiehlt es sich, das SCR 200 auf »Alarm« zu stellen. Dann sagt Ihnen ein eindringlicher Weckton, das es Zeit ist. Viel schöner ist es aber mit Musik. Von Ihrem Liebblingssender auf UKW, Mittelwelle oder Langwelle.

Und wenn Sie noch ein Weilchen weiterdösen wollen...

Auch im Halbschlaf finden Ihre Finger die große Snooze-Taste des SCR 200 von ITT. Dann stellt das Gerät vorerst seine Bemühun-

gen ein und meldet sich erst nach einigen Minuten wieder.

Am SCR 200 ist alles dran, was ein richtiges Stereo-Radio ausmacht:

Eine LED-Anzeige informiert über UKW-Stereo-Sendungen. Klang, Balance und Lautstärke können über griffgünstig angeordnete Regler eingestellt werden.

ITT Pluspunkte:

Empfangsbereiche:
UKW (Stereo), MW, LW
24 Stunden LED Anzeige
mit automatischer
Helligkeits-Anpassung
Automatische Weckwiederholung
(Snooze)
Sleep-Timer
Maße: ca. 36 x 9 x 19 cm

Das ITT Clockradio CR 100 zeichnet sich durch sein durchdachtes Pult-Design aus. Alle Schaltfunktionen liegen griffgünstig auf der Ebene. Alle Anzeigen und der Lautsprecher sinnvollerweise auf der Vertikalen. Die Regler und Schalter sind bewußt groß dimensioniert, damit Sie auch im Dunkeln oder im Halbschlaf nicht daneben greifen.

Sie können sich mehr oder weniger sanft wecken lassen:

Am Angenehmsten ist es natürlich mit der Musik Ihres Liebblingssenders aufzuwachen. Aber für zufriedene Tiefschläfer reicht das vielleicht nicht. Deshalb hat das ITT Clockradio CR 100 auch eine »Alarm«-Stellung.

Auch beim Einschlafen kann das CR 100 behilflich sein:

Manchmal kann man nicht einfach abschalten und einschlafen. Der Sleep-Timer des ITT Clockradios

CR 100 sorgt dafür, daß Sie etwas beruhigende Musik hören können, bis Sie der Schlaf überkommt. Nach spätestens einer Stunde schaltet sich das Gerät dann von selbst aus.

Falls Sie doch noch ein paar Minuten weiterschlafen wollen:

Ein Druck auf das großflächige Tastenfeld genügt und das CR 100 gibt Ruhe – um sich später noch einmal zu melden.

ITT Pluspunkte:

Empfangsbereiche: UKW, MW, LW
24 Stunden LED Anzeige
mit umschaltbarer Helligkeit
Automatische Weckwiederholung
(Snooze)
Sleep-Timer
Gehäuse-Ausführungen:
schwarz oder weiß
Maße: ca. 22 x 14 x 12 cm

ITT TCR 2000 / TCR 3000

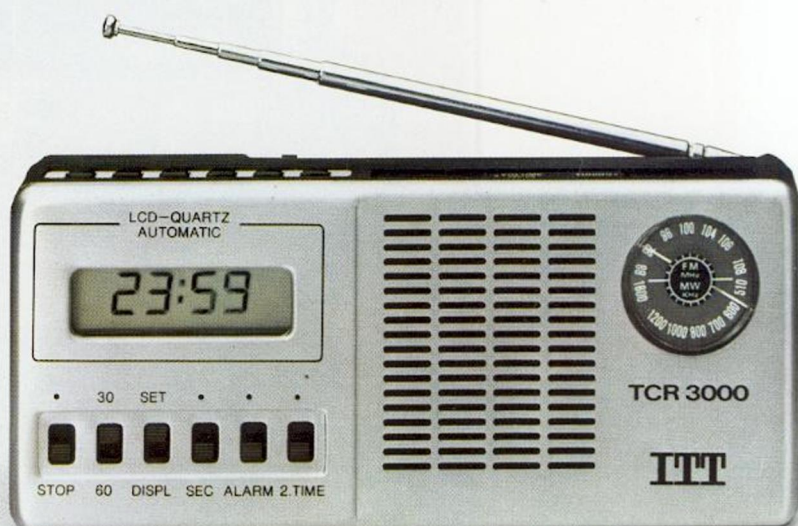

Die Wachmacher aus der Jackentasche.

Links sehen Sie das superflache ITT Taschen-Clockradio TCR 2000:

Es ist so klein und handlich, daß Sie es problemlos in die Jackentasche stecken können. Oder in Ihren Aktenkoffer, falls Sie für ein paar Tage auf Reise müssen. Eine Teleskopantenne für UKW, eine eingebaute Ferritantenne für MW und eine Buchse für den Ohrhörer (oder Kissenlautsprecher) machen das TCR 2000 zum vollwertigen Radio, das die Nachrichten bringt und Musik von sich gibt. Die quartzgenaue Digitaluhr mit LCD-Display für Uhrzeit, Datum und Weckzeit meldet sich zu jeder gewünschten Zeit per Piepton oder Musik. Sie macht das TCR 2000 von ITT zum idealen Wecker auf Reisen. Oder zu einem praktischen Helfer, der an den wichtigen Termin des Tages erinnert.



ITT Pluspunkte:

Empfangsbereiche: UKW, MW

Quarzuhr

24 Stunden LCD Anzeige

für Uhrzeit, Datum, Weckzeit

Wecken per Alarmton oder Musik

Ohrhörer-/Kissenlautsprecher-Anschluß

Maße: ca. 7x13x2 cm

Und rechts, das ist das vielseitige ITT Taschen-Clockradio TCR 3000:

Natürlich können Sie sich von unserem TCR 3000 wecken lassen. Und zwar durch Musik oder durch einen Alarmton. Und Sie können Radiohören. Über Mittelwelle oder UKW.

Das ITT Taschen-Clockradio TCR 3000 kann aber noch mehr:

Sie können sich von Musik in den Schlaf helfen lassen:

Der Sleep-Timer des TCR 3000 schaltet das Programm automatisch ab. Wahlweise nach 30 oder nach 60 Minuten.

Sie wissen sofort auf Knopfdruck, wie spät es in New York ist:

Das TCR 3000 von ITT hat zwei unabhängig voneinander arbeitende Zeitähler. Besonders auf Reisen eine praktische Angelegenheit.

Und noch zwei Besonderheiten:

Wenn Sie abends spät heimkommen, können Sie mit der eingebauten Mini-Taschenlampe im Dunkeln das Schlüsselloch besser finden. Außerdem ist noch ein elektronischer Zähler für viele Zwecke vorhanden.

ITT Pluspunkte:

Empfangsbereiche: UKW, MW

Quarzuhr

24-Stunden LCD Anzeige

Wecken per Alarmton oder Musik

Sleep-Timer (30/60 Min.)

Snooze-Taste

(Nachweckautomatik)

Zwei Zeitzonen

Stoppuhr-Funktion

Elektronischer Zähler

Mini-Taschenlampe

Maße: ca. 17 x 7 x 4 cm

ITT CRC 4000



Der elektronische Terminkalender.

Eine quartzgenaue Uhr ist drin. Das Radioteil bringt UKW und Mittelwelle. Und außerdem kann man damit noch rechnen. Das Taschenrechner-Clockradio CRC 4000 von ITT läßt sich mit nichts Dagewesenem vergleichen.

Sie können zwei verschiedene Alarmzeiten speichern:

Zum Beispiel, damit Sie morgens rechtzeitig aufwachen und damit Sie am Nachmittag den wichtigen Termin nicht vergessen.

Uhrzeit und Weckzeit lassen sich direkt eingeben:

Ganz einfach über die Tastatur des Rechners.

Der Rechner hat eine 8stellige LCD Anzeige:

Sie können damit multiplizieren, dividieren, addieren oder subtrahieren.

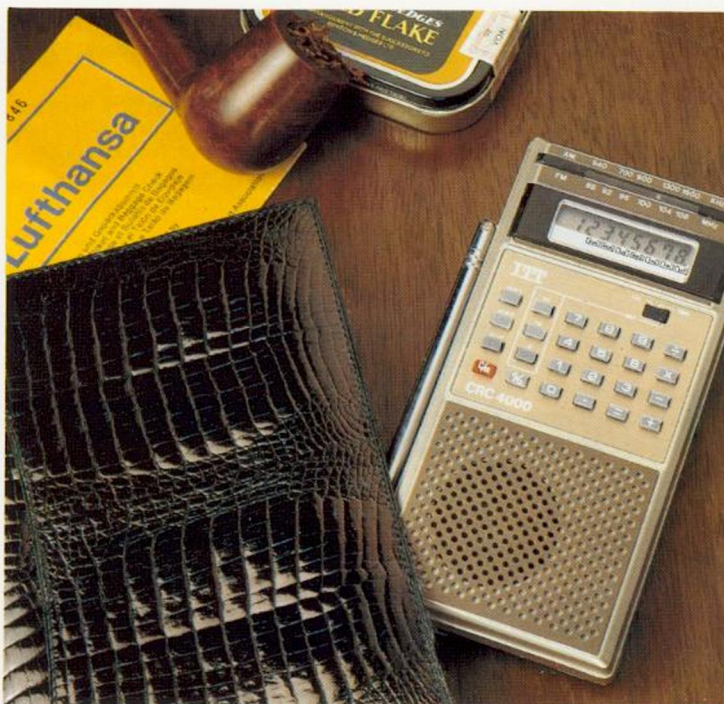

Und außerdem haben Sie immer die neuesten Nachrichten »zur Hand«:

Oder die letzten Verkehrsmeldungen, bevor Sie losfahren. Oder die Wetteraussichten. Und das, obwohl der CRC 4000 von ITT bequem in die Jackentasche paßt.

ITT Pluspunkte:

Empfangsbereiche: UKW, MW

Quarzuhr

24-Stunden LCD Anzeige für Uhrzeit, Datum, Weckzeit

2 Weckzeiten

Wecken per Alarmton oder Musik

Eingabe der Weck- oder Uhrzeit über die Rechner-Tastatur

Ohrhörer-/Kissenlautsprecher-Anschluß

8stellige Rechner-Anzeige

4 Rechenarten

Maße: ca. 7 x 15 x 2 cm

ITT Jogger 800 Stereo



Open Ear Concert in Stereo.



Die Idee war eigentlich naheliegend:

Man sollte ein Gerät schaffen, mit dem man so gut wie überall Musik hören kann. Ohne ein gewichtiges Paket Technik mit herumschleppen zu müssen. Aber mit hervorragender Klangqualität. Und so laut, wie man Lust hat.

Die Verwirklichung können Sie oben sehen:

Der neue ITT Jogger 800 Stereo ist



ein Kassettenspieler, der eigentlich nicht viel größer als die Cassette selbst ist. Er bringt Musik in Stereo. Direkt auf die Ohren, über einen federleichten Kopfhörer. Einen zweiten Hörer kann man auch noch anschließen. Wenn man hören will, was um einen herum gesprochen wird, genügt ein Druck auf die rote Taste und das eingebaute Mikrofon sperrt seine Ohren auf. Eine Leuchtdiode zeigt an, daß alles in Ordnung ist.



Den Spaß daran werden Sie selbst finden:

Hängen Sie sich ihn um die Schulter oder an den Gürtel. Setzen Sie den Kopfhörer auf. Machen Sie einen Schaufensterbummel, einen Spaziergang, eine Fahrradtour oder was immer Sie wollen. Und hören Sie dabei die Musik, die Ihnen Spaß macht. Mit anderen Worten: schalten Sie völlig ab. Schalten Sie den »Jogger« an.



ITT Pluspunkte:

- 2 Kopfhörer-Buchsen
- Mikrofon-Umschalttaste
- LED-Betriebsanzeige
- Fremdspannungs-Buchse (4,5 V=)
- Übertragungsbereich: 40-12 000 Hz
- Kopfhörer, Umhängetasche mit Cassetten-Vorratsfach, Demo-Cassette, 3 Mignonzellen
- Maße: ca. 3x16x9 cm

Electronic-Line

Performance-Line



Das fernbediente Statussymbol.

An der Grenze des Meßbaren.

Mit der HiFi 80 Electronic-Line ist ITT einen Schritt weiter gegangen, als bei HiFi-Anlagen der Spitzenklasse allgemein üblich ist. Denn der Mittelpunkt der HiFi 80 Electronic-Line ist ein Mikroprozessor-Kontrollsystem. Damit können Sie eine Vielzahl von Funktionen der einzelnen Komponenten vorprogrammieren und automatisch ausführen lassen. Und Sie können die gesamte HiFi-Anlage fernbedienen.

Sechs HiFi-Komponenten der Elektronik-Spitzenklasse:

Neben dem ITT Control System HiFi 80113 besteht die HiFi 80 Electronic-Line aus dem 2x130 Watt Verstärker HiFi 80145 (kondensatorlos, gleichstromgekoppelt), dem ITT Vorverstärker HiFi 8043, dem ITT Digital-Tuner HiFi 8063 (mit 54 Festsenderspeichern und Quarz-Frequenz-Synthese), dem ITT Cassette-Deck HiFi 8022 M (auch für Rein-

eisen-Cassetten) und dem Quarz-Direct-Drive-Plattenspieler HiFi 8015 (mit Magnet-Tonabnehmer).

Boxen
A 1-130



Die HiFi 80 Performance-Line von ITT bewegt sich an der Grenze dessen, was technisch meßbar ist. Und damit weit über dem, was das menschliche Ohr noch unterscheiden kann. Sie ist in jeder Hinsicht High Fidelity im absoluten Sinn.

Technische Merkmale, die den HiFi-Kenner aufhorchen lassen:

Da ist zum Beispiel der ITT Verstärker HiFi 8045 mit 2x160 Watt. Er hat 3 Klangregler mit jeweils umschaltbarer Einsatzfrequenz. Und er ist kondensatorlos und gleichstromgekoppelt. Und da ist der ITT Tuner HiFi 8063 mit Quarz-PLL-Schaltung, mit digitaler Frequenzanzeige und mit 7 FM-Festsendern. Das ITT Cassette-Deck HiFi 8025 hat einen eingebauten Bias-Test-generator, 3 Tonköpfe und Dual-Capstan-Antrieb. Der ITT Plattenspieler HiFi 8015 hat quartzeregelten Direktantrieb.

Alle Funktionen werden über Tipptasten und 2 Servo-Motore gesteuert.

Boxen
A 1-150



Power-Line

Component-Line



Ungebremster Disco-Sound.

Für Einsteiger und Aufsteiger.

Macht. Kraft. Stärke. Power. Die HiFi 80 Power-Line von ITT kann 2x130 Watt Musikleistung unter die Zuhörer setzen. Sie kann auch die größte Party mit dem ungebremsten HiFi-Sound versorgen. Und bietet dabei so manchen technischen Leckerbissen, der auch Kenner der Szene aufhorchen läßt.

hat einen quarzgeregelten Direktantrieb und alles, was man sonst so erwartet.

Boxen
A 1-130



Genau das Richtige für Leute, die wissen, worauf es ankommt:

Der ITT Verstärker HiFi 8041 ist gleichstromgekoppelt und kondensatorlos. Außerdem hat er drei Klangregler für die optimale Einstellung. Und natürlich alle Filter, die man so braucht. Der ITT Tuner HiFi 8061 hat 7 FM-Festsender-Speicher. Das ITT Cassetten-Deck HiFi 8022 M kann auch auf Reineisen-Bänder umgeschaltet werden. Es hat ein elektronisch geregeltes 2-Motoren-Laufwerk. Der ITT Plattenspieler HiFi 8013

Eine HiFi-Anlage, die sich aus einzelnen Komponenten zusammensetzt, ist in gewisser Weise wie ein Maßanzug. Individuell zugeschnitten auf die gegebene räumliche Situation, die persönlichen Ansprüche und nicht zuletzt auch auf die finanziellen Möglichkeiten. Die HiFi 80 Component Line ist eine Zusammenstellung von HiFi-Komponenten mit besonders günstigem Preis-/Leistungs-Verhältnis. Die ideale Kombination für HiFi-Einsteiger, die es gleich von Anfang an richtig machen wollen.

Der ITT Plattenspieler HiFi 8010 B hat ein Belt-Drive-Laufwerk und alles, was sonst noch dran zu sein hat.

Boxen
C 1-80



Da ist ganz schön was dran für Ihr Geld:

Der ITT Verstärker HiFi 8040 zum Beispiel leistet 2x65 Watt (Musikleistung). Der ITT Tuner HiFi 8061 hat 7 Festsender-Speicher. Das ITT Cassetten-Deck HiFi 8020 hat Dolby-Rauschunterdrückung und einen Regler für die Bias-Feineinstellung.

Receiver-Line

Casseiver-Line



Feierabend- Wunschkonzert.

Einschalten und abfahren.

Die Zusammenstellung einer HiFi-Anlage aus Plattenspieler, Cassette-Deck und Receiver hat zahlreiche Vorteile. Zum einen spart man bares Geld, denn die Vereinigung von Tuner und Verstärker in einem Gehäuse macht sich auch im Preis bemerkbar. Und zum anderen brauchen drei Komponenten eben weniger Platz, als vier oder fünf.

steller vorhanden. Und natürlich das Dolby-NR-System zur Rauschunterdrückung. Merkmale, die in dieser Klasse alles andere als selbstverständlich sind.

Die HiFi 80 Casseiver-Line von ITT ist genau das Richtige, wenn es etwas kompakter sein soll, ohne daß der Klang darunter leidet. Denn sie setzt sich aus lediglich zwei Komponenten zusammen. Aus dem ITT Plattenspieler HiFi 8010 B und dem ITT Casseiver HiFi 8051.

ausgestattet. Ein Magnet-Tonabnehmer-System, Antiskating-Einrichtung und hydraulischer Tonarmlift gehören ebenfalls zum Ausstattungs-Umfang.

Im Mittelpunkt stehen 2 x 70 Watt Musikleistung:

Der ITT Receiver HiFi 8031 ist die zentrale Schaltstelle der gesamten Anlage, Leistungszentrum und Empfänger zugleich. Kompakt und dennoch kompromißlos in der technischen Auslegung.

Baßreflex-Box BR 1-80

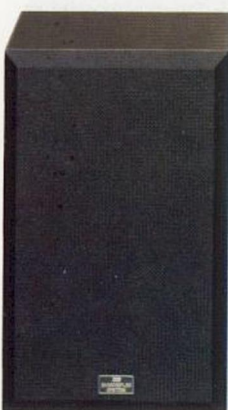

Der ITT Casseiver HiFi 8051:
2x70 Watt Musikleistung bilden eine solide Leistungsreserve. 7 FM-Festsender-Speicher bieten willkommene Programmvielfalt ohne große Sendersuche. Dolby-Rauschunterdrückung sorgt für einwandfreie Bandaufnahmen. Und das Ganze befindet sich in einem gemeinsamen Gehäuse. Günstig in den Abmessungen und genauso günstig im Preis.

Lautsprecher-Box C 2-80



Der ITT Plattenspieler HiFi 8010 B:
Die Plattenspieler-Komponente zur HiFi 80 Casseiver Line von ITT ist mit einem Belt-Drive-Laufwerk



Klangvolle Kleinigkeiten.

Das Schmuckstück - klein aber fein.

Das HiFi System 2400 Mini von ITT ist ganz einfach die Problemlösung für Leute mit chronischen Platzproblemen. Aber auch die Alternative für alle Klassik-, Jazz-, Pop- und Rockfans, die beim Anhören ihrer Musik auch bei lauten Passagen noch genügend Leistungsreserve haben wollen.

Der Verstärker HiFi 2440 hat 2 x 35 Watt Musikleistung:

Als Sinusleistung kann man 2 x 25 Watt angeben. Ein LED-Display zeigt an, in welchem Leistungsbe- reich er gerade gefahren wird. Die Loudness-Schaltung bringt auch bei niedriger Lautstärke die Musik voll zur Geltung.

Der Tuner HiFi 2461 ist ein paar extra Worte wert:

Er hat nämlich 5 programmierbare Festsender-Speicher (bei Minis durchaus nicht alltäglich). Die Senderabstimmung erfolgt über eine 5stellige LED-Zeile. Und neben

UKW ist auch Mittel- und Langwelle vorhanden. Das lästige Rauschen zwischen den UKW-Sendern wird durch eine Muting-Schaltung unterdrückt.

Das Cassetten-Deck HiFi 2421 M ist kleiner, als die meisten:

Nämlich genauso groß, wie die übrigen Bausteine des ITT HiFi-Systems 2400 Mini. 24 cm breit, 7 cm hoch und 28 mm tief. Sie können sämtliche Cassettenarten (auch Reineisen) einschleiben. Das Dolby-NR-System unterdrückt das Rauschen. Die Aufnahme-Aussteuerung erfolgt über zwei 5stellige LED-Zeilen, die auch bei Wiedergabe wirksam sind.

Der Belt-Drive-Plattenspieler MRP 20 paßt genau dazu:

Und zwar zum HiFi-System 2400 Mini und zum Mini-Casseiver MTT 20. Er hat ein Magnetsystem und Auto-Cut-Einrichtung.

MTT 20 von ITT ist ein Beispiel für edles Design mit zeitgemäßem technischem Innenleben. Ein HiFi-Wohnobjekt, das sich dekorativ in jede Raumgestaltung eingliedern läßt. 2 x 32 Watt Musikleistung (2 x 20 W Sinus) sorgen für einen kristallklaren Sound. Durch die Loudness-Taste auch bei niedriger Lautstärke.

Das Cassetten-Deck entspricht dem Stand der Zeit:

Denn der Bandsorten-Wahlschalter läßt auch die Umschaltung auf das neue Reineisen-Band zu. Und das Dolby-NR-System unterdrückt unerwünschtes Rauschen. Zur Aufnahme-Aussteuerung sind zwei LED-Zeilen vorhanden (die auch bei Wiedergabe aufleuchten).

Der eingebaute Tuner hat UKW, Mittelwelle und Langwelle:

Im UKW-Bereich unterdrückt die schaltbare Muting-Funktion das lästige Rauschen zwischen den

Sendern. Ein LED zeigt die exakte Senderabstimmung an.

C-2-60 ist die Formel für den großen Klang im Kompaktformat: Sie ist für 60 Watt Musikbelastbarkeit ausgelegt (30 W Sinus). Eih 3-Weg-System sorgt für ein harmonisch durchgezeichnetes Klangbild. Die Frontabdeckung ist abnehmbar.

Lautsprecher-Box C-2-60



ITT HiFi-Center HC 9071



Die totale Fernbedienung.

Das hier vorgestellte HiFi-Center HC 9071 von ITT verkörpert einen technischen Aufwand, wie man ihn bisher nur bei Einzelbausteinen antrifft. Den HiFi-Kenner überzeugen dabei aber nicht nur die technischen Werte, sondern auch das außergewöhnliche Maß an Bedienungskomfort.

Legen Sie eine Platte auf, schieben Sie eine Cassette ein und nehmen Sie Platz:

Die Steuerung von Plattenspieler, Cassetten-Deck, Tuner und Verstärker läßt sich beim ITT HiFi-Center HC 9071 bequem vom Sessel aus vornehmen. Über eine Infrarot-Fernbedienung. Das leichte Antippen einer Taste genügt und Ihr Lieblingsender ertönt aus den Lautsprechern. Wenn Ihnen das Programm gefällt, genügt ein weiterer Tastendruck und das integrierte Cassetten-Deck schneidet alles mit. Und auch den Neuzugang zu Ihrer Plat-

tensammlung können Sie sich anhören, ohne extra zum Plattenspieler laufen zu müssen. Mit der Infrarot-Fernbedienung des HiFi-Centers HC 9071 haben Sie alles in der Hand. Im wahrsten Sinne des Wortes.

Auch 11 FM-Festsender gehören zum Bedienungskomfort:

Wenn Sie die ständige Sendersuche auf dem dicht belegten FM-Band leid sind, werden Sie 11 direkt abrufbare Festsender zu schätzen wissen.

Ein Cassetten-Deck ohne Kompromisse:

Das integrierte Cassetten-Deck beruht auf einem elektronisch gesteuerten 3-Motoren-Laufwerk. Das Dolby-NR-System sorgt für wirkungsvolle Rauschunterdrückung (unter Lizenz von Dolby Laboratories Inc.). Ferner ist eine Taste zum automatischen Ein- und Ausblenden (Fade) vorhanden.

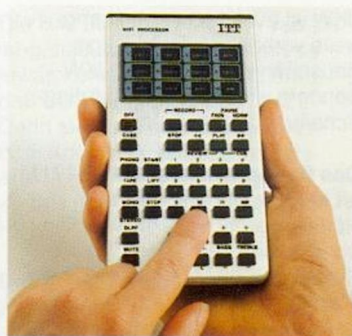

ULM steht für den technischen Standard des Plattenspielers:

Tonarm und Magnet-Tonabnehmer-System des integrierten Plattenspielers tragen die Kennzeichnung »Ultra Low Mass«. Sie zeichnen sich durch extrem niedrige Eigenmasse aus. Die daraus resultierende geringe Trägheit führt zu einer verbesserten Abtastfähigkeit. Das Ergebnis ist eine hörbar gesteigerte Wiedergabe-Qualität.



Die ITT Stereotheek ist ein echter Maßanzug für das ITT HiFi-Center HC 9071:

Eine Alternative zum üblichen HiFi-Turmbau. Exakt auf die Maße dieses HiFi-Centers zugeschnitten (genau: 780 x 730 x 396 mm). Erhältlich in Moosbuche-, Nußbaum- oder Weiß-Dekor. Mit reichlich Platz für Ihre Plattensammlung und bis 34 Compact-Cassetten. Geliefert als unzerlegtes, festverleimtes Möbelstück.



ITT HiFi-Center HC 9071

ITT Pluspunkte:

Musikleistung:	2 x 75 Watt
Nennleistung:	2 x 48 Watt
Klirrfaktor:	0,13 %
DLPF-Rauschunterdrückung	
FM-Empfindlichkeit:	0,6 μ V
FM-Trennschärfe (\pm 300 kHz):	60 dB
11 FM-Festsender-Speicher	
Geschwindigkeits-Schwankungen Tape (DIN/WRMS):	\pm 0,1/0,05 %
Übertragungsbereich (Ferrochrom-Band):	40-15 000 Hz
Signal-Rauschabstand (bei Dolby):	64 dB
Dolby-Rauschunterdrückung	
Ein-/Ausblend-Einrichtung	
Automatische oder manuelle Aussteuerung	
Gleichlauf-Schwankungen (DIN/WRMS):	\pm 0,1/0,05 %
Rumpel-Geräuschspannungs- abstand (DIN):	> 63 dB



ITT HiFi-Center HC 7071

Und das Gleiche gibt es auch noch ohne Fernbedienung:

Falls Sie nicht so großen Wert auf eine umfassende Fernbedienung Ihrer HiFi-Anlage legen, aber ein hohes Niveau an Technik schät-

zen, dann ist vielleicht das ITT HiFi-Center HC 7071 die ideale Lösung für Sie. Es ist (bis auf die fernbedienbaren Funktionen) völlig identisch mit dem HiFi-Center HC 9071.

Die 11 FM-Festsender werden durch leichtes Antippen von Kurzhub-Tasten (mit Leuchtanzeige) abgerufen. Auswechselbare Stationsschildchen dienen zur eindeutigen Identifikation.

Wichtiges Zubehör für Fernsehzuschauer, Musikliebhaber, Video-Fans und Freizeitreporter.

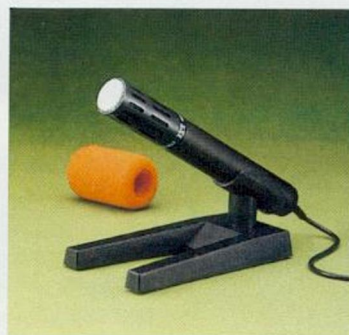

Das ITT Stereo-Mikrofon SM 3 macht Ihren Stereo-Radiorecorder noch perfekter:

Denn Sie können damit gezielt auf die Tonquelle zugehen. Und alles mit ausgezeichneter Stereo-Wirkung einfangen. Studioecht. Das ITT Stereo-Mikrofon SM 3 ist für alle Stereo-Radiorecorder, Tape-Decks und Cassetten-Recorder geeignet. Es weist nierenförmige Aufnahme-Charakteristik auf (cardioid).

Die technischen Daten sprechen ihre eigene Sprache:
Impedanz: 500 Ohm
Übertragungsbereich: 20-16 000 Hz
Sie erhalten das ITT Stereo-Mikrofon SM 3 in einem eleganten Etui. Mit einem stabilen, abnehmbaren Standfuß für stationären Einsatz.

Das ITT Mikrofon M 7 paßt zu jedem Mono-Recorder:

Weil sein drei Meter langes Anschlußkabel die Beweglichkeit gibt, die man für eigene Aufnahmen braucht. Ansonsten kann man über das M 7 von ITT folgendes sagen:

- Kondensator-System
- eingebauter Vorverstärker (Stromquelle im Griff)
- Impedanz 1 kOhm
- Kunststoff-Cassette

Das Stereo-Mikrofon-Set SM 7 gehört zu jedem Tape-Deck:

Denn irgendwann wollen auch Sie einmal wieder eine Live-Aufnahme machen. Folgende technische Merkmale zeichnen das SM 7 von ITT aus:

- Kondensator-System
- eingebauter Vorverstärker (Stromquelle im Griff)
- Impedanz 1 kOhm
- Kunststoff-Aufbewahrungscassette



Das ist der ITT HiFi-Stereo-Kopfhörer SKH 300 – der Preiswerte mit dem vollen Sound:

Er ist leicht, damit Sie ihn über lange Zeit bequem tragen können. Er hat zwei dichtschießende Ohrpolster, damit Sie mit Ihrer Musik wirklich ganz für sich allein sind. Und er bringt den vollen Klang – von den ganz tiefen Bässen bis zu den glanzvollen Höhen.

Mit dem ITT HiFi-Stereo-Kopfhörer SKH 400 sind Sie völlig allein mit Ihrer Musik:

Er verkörpert ein sogenanntes »halboffenes« System, das die Vorteile vollständiger Ohrumschließung (Dämpfung von Umweltschallgeräuschen, gute Baßwiedergabe) mit den akustischen Vorteilen offener Systeme vereint. Den ITT HiFi-Stereo-Kopfhörer SKH 400 gibt es mit DIN- oder mit Klinikenstecker.

Der ITT HiFi-Stereo-Kopfhörer SKH 500 wird Sie überzeugen. Setzen Sie ihn einmal auf:

Er ist superleicht und ist auch nach stundenlangem Tragen nicht unangenehm. Seine Bügelschleife ist verstellbar, damit auf jedem Kopf der optimale Sitz gewährleistet ist. Das offene, dynamische Klangbild des ITT HiFi-Stereo-Kopfhörers zeichnet sich durch ein ausgewogenes, transparentes Klangbild

mit natürlichen Bässen und klaren Höhen aus.

Der international genormte Klinikenstecker paßt zu nahezu allen HiFi-Geräten des Weltmarktes. Auch zu den Komponenten des Systems HiFi 80 von ITT.

Die technischen Merkmale lassen sich wie folgt zusammenfassen:
Impedanz: 4-32 Ohm
Übertragungsbereich: 20-20000 Hz



Die neuen Video-Compact-Cassetten nach dem VCR-System Video 2000:

Sie sind für den ITT Video Recorder 482 Color bestimmt. Mit schaltbarer Löschsperre und mit Archivkarte für Vermerke über die aufgenommenen Programme. 4 Ausführungen sind lieferbar:
 VCC 120 – 2x1 Stunde Spielzeit
 VCC 240 – 2x2 Stunden Spielzeit
 VCC 360 – 2x3 Stunden Spielzeit
 VCC 480 – 2x4 Stunden Spielzeit

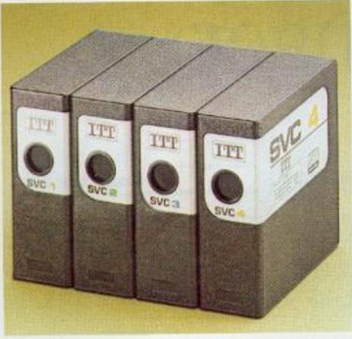

Die Video-Cassetten für das SVR-System:

Für Video-Recorder nach dem SVR-System (zum Beispiel den ITT Video-Recordern 240 und 241 Color) stehen folgende Video-Cassetten zur Verfügung:

- SVC 1 – 1 Stunde Spielzeit
 - SVC 2 – 2 Stunden Spielzeit
 - SVC 3 – 3 Stunden Spielzeit
 - SVC 4 – 4 Stunden Spielzeit
- (SVR = Super Video Recording)

Für den TCR 5000 Color von ITT gibt es einen Akku:

Wenn Sie viel unterwegs fernsehen, Radio hören oder Ihre eigenen Cassetten abspielen, lohnt es sich vielleicht, den ITT Akku NC 3 einzusetzen. Denn diese »Batterie« ist wiederaufladbar und spart Ihnen dadurch im Laufe der Zeit eine Menge Kosten.



Eine interessante Cassette für Schmalfilmer und Dias-Fans:

Die Geräusch-Cassette von ITT bietet eine interessante Auswahl gängiger Geräusche für die Vertonung Ihrer Schmalfilme oder Diaserien.

Und etwas für Musiker, die ohne Rhythmusbegleitung sind:

Hier ist die passende Schlagzeugbegleitung: Beguine, Bossa-Nova, Foxtrott und Rumba.

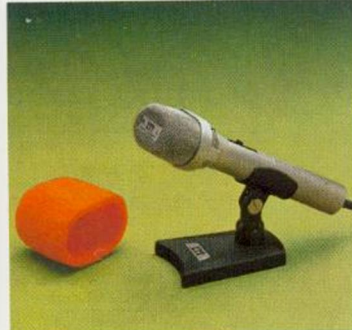

Mit dem Stereo-Mikrofon SM 6 können Sie auf Tonjagd gehen:

Es hat zwei Mikrofon-Systeme eingebaut. Es hat einen eingebauten Start-/Stop-Schalter zur Fernbedienung Ihres Reportage-Recorders (der mit einer Fernbedienungsbuchse nach DIN versehen sein muß). Und es zeichnet sich durch eine hervorragende Tonqualität aus. Mit dem ITT Stereo-Mikrofon SM 6 können Sie die Geräusche Ihrer



Umwelt aufnehmen, Ihren Urlaubsfilm oder ihre Diaserie vertonen, Freizeit-Reporter spielen und wichtige Ereignisse für Ihr eigenes Tonarchiv festhalten. In Stereo. Seine technischen Werte und Merkmale:

- Elektret-Kondensator-System
- Eingebauter Vorverstärker (Stromquelle in Griff)
- Nierencharakteristik
- Frequenzbereich: 40-16000 Hz
- Impedanz 1 kOhm

Das ITT Stereo-Mikrofon SM 6 wird in einer wertvollen Aufbewahrungsschutulle mit Schaumstoffeinlage geliefert. Komplett mit Tischfuß und Windschutz-Haube.

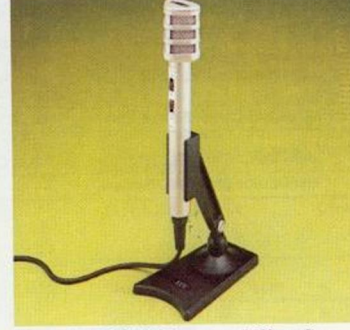

Das ITT HiFi-Stereo-Mikrofon HSM 8 gehört mit zum Besten, was Sie sich zulegen können:

Wenn Sie hohe Ansprüche haben, auch was Ihre eigenen Live-Aufnahmen betrifft, sollten Sie sich das ITT HiFi-Stereo-Mikrofon HSM 8 einmal aus der Nähe ansehen. Denn es hat eine bemerkenswerte Fülle hochinteressanter Details. Doch zunächst seine technischen Daten:

- Elektret-Kondensator-System

- Räumlich transparente Aufnahme durch 1-Punkt-Doppelsystem

- Umschaltbare Richtcharakteristik (120°-60°-Mono)

- Sprache/Musik-Schalter

- Impedanz 200-600 Ohm

Durch die umschaltbare Richtcharakteristik (deren Wirkungsweise Sie aus der grafischen Darstellung ersehen können) kann das ITT HiFi-Stereo-Mikrofon HSM 8 optimal an jede Aufnahme-Situation, jede Schallquelle, angepaßt werden. Ganz gleich, ob Sie ein großes Orchester aufnehmen wollen, oder eine Gruppe spielender Kinder.

Das ITT HiFi-Stereo-Mikrofon HSM 8 wird in einer wertvollen Schutulle mit Schaumstoff-Einlage geliefert. Komplett mit Mikrofon, Halter, Standfuß und Stativ-Adapter.

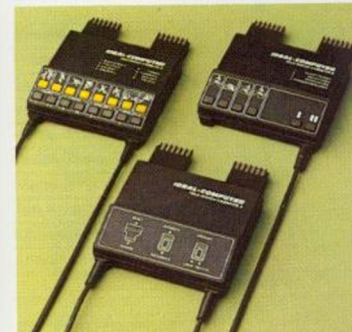

Telematch ist Fußball auf dem Bildschirm. Oder Basketball. Oder Motorradrennen:

Für alle Farbfernsehgeräte von ITT mit Fernbedienungs-Cassette gibt es drei Telematch-Cassetten mit je einer Auswahl abwechslungsreicher Bildschirmspiele: Die Telematch-Cassette 2 bietet Basketball, Basketball Practica, Hockey, Gridball, Tennis, Fußball, Squash und Pelota. Die Telematch-Cassette 3 enthält

ein interessantes Spiel für Strategen. Mit realistischer Tonbegleitung.

Die Telematch-Cassette 4 macht ein Motorradrennen möglich. Als Kunstfahren, Zeitfahren, Motocross und Hindernisfahren.



Auf dem Drehfuß steht Ihr Farbfernsehgerät frei im Raum:

Es stehen zwei Drehfußgestelle im anspruchsvoll modernen Design zur Verfügung. Das Drehfußgestell 13 paßt zu allen Farbfernsehgeräten von ITT mit 51 cm und mit 56 cm Bildschirm-Format. Für die Farbfernsehgeräte mit 66 oder 67 cm Bildschirm, sowie für den Weltecho Electronic 3551 gibt es das Drehfußgestell 14. Die Drehfüße werden zerlegt geliefert und

können mit Hilfe einer beiliegenden Montageanleitung von jedem zusammengefügt werden, der mit einem Schraubenzieher umgehen kann. Also auch von Ihnen.

Farbfernseh-Empfänger

	Ideal Color 3102	Ideal Color 3122	Ideal Color 3202	Ideal Color 3222
Abbildung, Seite	33	32	31	30
Geräteart	Portable	Portable	Portable	Portable
Bildschirmdiagonale	37 cm	37 cm	42 cm	42 cm
IN-LINE-Farbbildröhre	●	●	●	●
Betriebsspannung	220 V~, 50 Hz	220 V~, 50 Hz	220 V~, 50 Hz	220 V~, 50 Hz
Mittlere Leistungsaufnahme	55 W	60 W	55 W	60 W
Anzahl der Programme	8 VHF/UHF	16 VHF/UHF	8 VHF/UHF	16 VHF/UHF
Infrarot-Fernbedienung	-	●	-	●
Elektronischer Sendersuchlauf	-	●	-	●
Programm-Leuchtanzeige	●	LED-Display	●	LED-Display
Abstimmautomatik	AFC	AFC	AFC	AFC
Programmierbare Feinabstimmung	-	●	-	●
Stand-by-Betrieb	-	●	-	●
«Ideal-Color»-Taste	-	●	-	●
Quick-Taste (Ton «Aus»)	-	●	-	●
Ton-Ausgangsleistung (Musikleistung)	3 W	3 W	3 W	3 W
Frontlautsprecher	6 x 10 cm	6 x 10 cm	6 x 10 cm	6 x 10 cm
Anschlüsse für Kopfhörer	●	●	●	●
Video-Recorder	Antennen-Buchse	Antennen-Buchse	Antennen-Buchse	Antennen-Buchse
Gehäuseausführung	bronze	bronze	bronze	bronze
Abmessungen (B x H x T)	44 x 32 x 37 cm	44 x 32 x 37 cm	49 x 36 x 41 cm	49 x 36 x 41 cm
Gewicht	ca. 11,3 kg	ca. 11,3 kg	ca. 18 kg	ca. 18 kg
Besonderheiten	Kurzhub-Programmtasten; Teleskop-Antennen; versenkbarer Tragegriff	Einsteller für Ideal-Einschaltwerte; Teleskop-Antennen; versenkbarer Tragegriff	Kurzhub-Programmtasten; Teleskop-Antennen; einklappbarer Tragegriff	Einsteller für Ideal-Einschaltwerte; Teleskop-Antennen; einklappbarer Tragegriff
Sonderzubehör	12/24 V-Batterie-Konverter	12/24 V-Batterie-Konverter	12/24 V-Batterie-Konverter	12/24 V-Batterie-Konverter
Sondermodell mit Kabelfernseh-Tuner	Ideal Color 3102 Oscar	Ideal Color 3122 Oscar	Ideal Color 3202 Oscar	Ideal Color 3222 Oscar
PAL/Secam-Decoder (CCIR)	Ideal Color 3102 PAL/Secam	-	Ideal Color 3202 PAL/Secam	Ideal Color 3222 PAL/Secam

	Ideal Color 3302	Ideal Color 3332	Ideal Color 3402	Ideal Color 3432
Abbildung, Seite	28	27	26	25
Geräteart	Tischgerät	Tischgerät	Tischgerät	Tischgerät
Bildschirmdiagonale	51 cm	51 cm	56 cm	56 cm
IN-LINE-Farbbildröhre	●	●	●	●
Betriebsspannung	220 V~, 50 Hz	220 V~, 50 Hz	220 V~, 50 Hz	220 V~, 50 Hz
Mittlere Leistungsaufnahme	56 W	63 W	78 W	85 W
Anzahl der Programme	8 VHF/UHF	16 VHF/UHF	12 VHF/UHF	16 VHF/UHF
Infrarot-Fernbedienung	-	●	-	●
Elektronischer Sendersuchlauf	-	●	-	●
Programm-Leuchtanzeige	●	LED-Display	●	LED-Display
Abstimmautomatik	AFC	AFC	AFC	AFC
Programmierbare Feinabstimmung	-	●	-	●
Stand-by-Betrieb	-	●	-	●
«Ideal-Color»-Taste	-	●	-	●
Quick-Taste (Ton «Aus»)	-	●	-	●
Klang-Einsteller	-	stufenlos	-	stufenlos
Ton-Ausgangsleistung (Musikleistung)	3 W	3 W	6 W	6 W
Frontlautsprecher	10 x 15 cm	10 x 15 cm	10 x 15 cm	10 x 15 cm
Anschlüsse für Kopfhörer	-	●	●	●
Video-Recorder	Antennen-Buchse	Antennen-Buchse	Antennen-Buchse	Antennen-Buchse
Gehäuseausführungen	nußbaumfarbig; braun/silber	nußbaumfarbig; braun/silber	nußbaumfarbig; braun/silber; palisanderfarbig	nußbaumfarbig; braun/silber; palisanderfarbig
Abmessungen (B x H x T)	59 x 42,5 x 46,5 cm	59 x 42,5 x 46,5 cm	63 x 45,5 x 43 cm	63 x 45,5 x 43 cm
Gewicht	ca. 29 kg	ca. 29 kg	ca. 32 kg	ca. 32 kg
Besonderheiten	Kurzhub-Programmtasten	Einsteller für Ideal-Einschaltwerte	Kurzhub-Programmtasten	Einsteller für Ideal-Einschaltwerte. Vorbereitet für Videotext
Sonderzubehör	Drehfußgestell 13	Drehfußgestell 13	Drehfußgestell 13	Drehfußgestell 13
Sondermodell mit Kabelfernseh-Tuner	Ideal Color 3302 Oscar	Ideal Color 3332 Oscar	Ideal Color 3402 Oscar	Ideal Color 3432 Oscar
PAL/Secam-Decoder (CCIR)	Ideal Color 3302 PAL/Secam	Ideal Color 3332 PAL/Secam	-	-

	Ideal Color 3442 Oscar	Ideal Color 3702	Ideal Color 3732	Ideal Color 5732	Schaub-Lorenz 8641
Abbildung, Seite	17	24	23	22	21
Geräteart	Tischgerät	Tischgerät	Tischgerät	Tischgerät	Tischgerät
Bildschirmdiagonale	56 cm	67 cm	67 cm	67 cm	66 cm
IN-LINE-Farbbildröhre	●	●	●	●	●
Betriebsspannung	220 V~, 50 Hz	220 V~, 50 Hz	220 V~, 50 Hz	220 V~, 50 Hz	220 V~, 50 Hz
Mittlere Leistungsaufnahme	90 W	85 W	90 W	90 W	114 W
Anzahl der Programme	32 VHF/UHF	12 VHF/UHF	16 VHF/UHF	16 VHF/UHF	16 VHF/UHF
Infrarot-Fernbedienung	●	-	●	●	●
Direkt-Kanalwahl	99 Kanäle	-	-	-	-
Elektronischer Sendersuchlauf	●	-	●	●	●
Programm-Leuchtanzeige	Bildschirm-Einblendung (Programme u. Kanäle)	●	LED-Display	LED-Display	LED-Display
Abstimmautomatik	●	AFC	AFC	AFC	AFC
Programmierbare Feinabstimmung	●	-	●	●	●
Stand-by-Betrieb	●	-	●	●	●
»Ideal-Color«-Taste	●	●	●	●	●
»Ideal-Kontrast« (Kontrastautomatik)	-	-	-	-	●
Quick-Taste (Ton »Aus«)	-	-	●	●	●
Klang-Einsteller	stufenlos	-	stufenlos	stufenlos	stufenlos
Ton-Ausgangsleistung (Musikleistung)	6 W	6 W	6 W	6 W	15 W
Lautsprecher	10 x 15 cm	10 x 15 cm	10 x 15 cm	10 x 15 cm	13 x 18 cm
Anschlüsse für					
TB-Aufnahme	●	-	-	-	●
Kopfhörer	●	●	●	●	●
Video-Recorder	Antennenbuchse	Antennenbuchse	Antennenbuchse	Antennenbuchse	AV-/Antennenbuchse
Gehäuseausführungen	nußbaumfarbig; moccabraun; braun/silber	nußbaumfarbig; braun/silber; palisanderfarbig	nußbaumfarbig; braun/silber	nußbaumfarbig	nußbaumfarbig; moccabraun; braun/silber
Abmessungen (B x H x T)	69,5 x 45,5 x 45,4 cm	71,5 x 52 x 46,2 cm	71,5 x 52 x 46,2 cm	71,5 x 52 x 46,2 cm	77,7 x 51,5 x 45,8 cm
Gewicht	ca. 32 kg	ca. 39,2 kg	ca. 39,5 kg	ca. 39,5 kg	ca. 39,5 kg
Besonderheiten	Kabelfernseh-Tuner; Opti-Taste; Kanalwahl über Fernbedienung. Vorbereitet für Videotext	Kurzhub-Programmtasten	Vorbereitet für Videotext. Auch als »Ideal Color 3732 VT« mit Textdecoder erhältlich	Einsteller für Ideal-Einschaltwerte. Vorbereitet für Videotext	Cassetten-Bedienung; VCR-Fernbedienung. Vorbereitet für Videotext
Sonderzubehör	Drehfußgestell 13	Drehfußgestell 14	Drehfußgestell 14	Drehfußgestell 14;	Drehfußgestell 14; Telematch Cassetten; Video Console 482 HiFi
Sondermodell mit Kabelfernseh-Tuner PAL/Secam-Decoder (CCIR)	ausgerüstet	Ideal Color 3702 Oscar Ideal Color 3702 PAL/Secam	Ideal Color 3732 Oscar Ideal Color 3732 PAL/Secam	-	○

○ = nachrüstbar

	Ideal Color 3681	Ideal Color 3660 BVT 02	Ideal Color 3661	Ideal Color 3742 Oscar	Studio Color 3691 HiFi
Abbildung, Seite	20	18/19	12/13	16	14/15
Geräteart	Tischgerät	Tischgerät	Tischgerät	Tischgerät	Tischgerät
Bildschirmdiagonale	66 cm	66 cm	66 cm	67 cm	66 cm
IN-LINE-Bildröhre	●	●	●	●	●
Betriebsspannung	220 V~, 50 Hz	220 V~, 50 Hz	220 V~, 50 Hz	220 V~, 50 Hz	220 V~, 50 Hz
Mittlere Leistungsaufnahme	114 W	124 W	114 W	92 W	127 W
Anzahl der Programme	16 VHF/UHF	16 VHF/UHF	16 VHF/UHF	32 VHF/UHF	16 VHF/UHF
Infrarot-Fernbedienung	●	●	●	●	●
Direkt-Kanalwahl	-	-	-	99 Kanäle	-
Elektronischer Sendersuchlauf	●	●	●	●	●
Programm-Leuchtanzeige	LED-Display	LED-Display	LED-Display	Bildschirm-Einblendung (Programme u. Kanäle)	LED-Display
Abstimmautomatik	AFC	AFC	AFC	●	AFC
Programmierbare Feinabstimmung	●	●	●	●	●
Stand-by-Betrieb	●	●	●	●	●
»Ideal-Color«-Taste	●	●	●	●	●
»Ideal-Kontrast« (Kontrastautomatik)	-	●	●	-	●
Quick-Taste (Ton »Aus«)	●	●	●	-	●
Klang-Einsteller	stufenlos	stufenlos	Bässe und Höhen	stufenlos	Bässe und Höhen
Ton-Ausgangsleistung (Musikleistung)	15 W	15 W	15 W	6 W	35 W
Lautsprecher	13 x 18 + 9,5 x 15 cm	13 x 18 cm	13 cm ø + 5,2 cm ø	13 x 18 cm	13 cm ø + 5,2 cm ø
Anschlüsse für					
TB-Aufnahme	●	●	●	●	●
Kopfhörer	●	-	●	●	●
Video-Recorder	AV-/Antennen-Buchse	AV-/Antennen-Buchse	AV-/Antennen-Buchse	Antennen-Buchse	AV-/Antennen-Buchse
Gehäuseausführungen	schwarz/silber	nußbaumfarbig; schwarz/silber	nußbaumfarbig; schwarz/bronze	nußbaumfarbig; moccabraun; braun/silber	mooreiche/metallic
Abmessungen (B x H x T)	61,2 x 59,5 x 46,8 cm	77,7 x 51,5 x 45,8 cm	77,7 x 51,5 x 45,8 cm	77,7 x 51,5 x 45,8 cm	79,6 x 51,5 x 45,8 cm
Gewicht	ca. 39,2 cm	ca. 40 kg	ca. 39,5 kg	ca. 39,5 kg	ca. 40 kg
Besonderheiten	VCR-Fernbedienung; 2 Lautsprecher	Integrierter Bildschirmtext- und Videotext-Decoder; VCR-Fernbedienung	VCR-Fernbedienung; integrierte Lautsprecherbox; vorbereitet für Videotext. Auch als »Ideal Color 3661 VT« mit Textdecoder erhältlich	Kabelfernseh-Tuner; Opti-Taste; Kanalwahl über Fernbedienung. Vorbereitet für Videotext	Cassetten-Bedienung; integrierte Lautsprecherbox; LED-Anzeigen für Bässe und Höhen; VCR-Fernbedienung. Vorbereitet für Videotext
Sonderzubehör	Drehfußgestell 14	Keyboard 2000 BT; Keypad KT 2000; Drehfußgestell 14	Drehfußgestell 14; Video Console 482 HiFi	Drehfußgestell 14; Video Console 482 HiFi	Drehfußgestell 14; Telematch Cassetten
Sondermodell mit Kabelfernseh-Tuner PAL/Secam-Decoder (CCIR)	Ideal Color 3681 Oscar	○	Ideal Color 3661 Oscar	ausgerüstet	○

○ = nachrüstbar

TV-Kombination Empfänger

TRC 5000 Color	
Abbildung, Seite	29
Fernsehteil	
Bildschirmdiagonale	12-cm-INLINE-Farbbildröhre
Anzahl der Programme	6 VHF/UHF
Programm-Leuchtanzeige	●
Abstimmautomatik	AFC
Rundfunkteil	
Wellenbereiche	UKW, MW, LW
Abstimmautomatik	AFC
Ton-Ausgangsleistung	3 W Musikleistung
Klang-Einsteller	stufenlos
Lautsprecher	12 cm ϕ
Cassettenteil	
Bandgeschwindigkeit	4,76 cm/sec
Geschw.-Schwankungen	$\leq \pm 0,3\%$
Frequenzumfang	80–10 000 Hz
Automatische Aussteuerung	●
Cue/Review	●
Bandendabschaltung	Aufnahme/Wiedergabe
Eingebautes Mikrofon	●

Uhrenteil	
Gangart	24-Stunden-Quarz-Schaltuhr
Anzeige	LCD-Display
Einschaltautomatik	Fernseh-, Rundfunk-, Cassettenteil
Abschaltautomatik	32 Min. (Fernseh- und Rundfunkteil)
Anschlüsse für	
Externes Mikrofon	●
Ohrhörer	●
AUX-Eingang	5pol. DIN-Buchse
Batterie	12 V-/15 W
Netzspannung	220 V~/28 W
Batterien	10 Mono-Zellen
Gehäuseausführung	metallic/antrazit
Abmessung (B x H x T)	42 x 13 x 32 cm
Gewicht	ca. 7,5 kg
Besonderheiten	LED-Kette für AM/FM-Abstimmung, Aufnahme/Wiedergabe und Batteriekontrolle
Sonderzubehör	Akku NC 3

Schwarz/Weiß-Fernsehempfänger

Studio 3502	
Abbildung, Seite	35
Geräteart	Portable
Bildschirmdiagonale	31 cm (110°-Technik)
Betriebsspannung	220 V~, 50 Hz; 12 V Autobatterie
Max. Leistungsaufnahme	ca. 50 W bei Netzbetrieb; ca. 25 W bei Batteriebetrieb
Anzahl der Programme	8 VHF/UHF
Ton-Ausgangsleistung (Musikleistung)	2 W
Lautsprecher	8 x 13 cm

Anschlüsse für	
TA	●
Ohrhörer	●
12 V Autobatterie	●
Gehäuseausführung	braun/bronze
Abmessungen (B x H x T)	43 x 29 x 26 cm
Gewicht	ca. 8,7 kg
Besonderheiten	Kurzhub-Programmtasten; VHF-Teleskop- und UHF-Ringantenne
Serienmäßiges Zubehör	Batterieanschlußkabel

Weltecho electronic 3551	
Abbildung, Seite	34
Geräteart	Tischgerät
Bildschirmdiagonale	61 cm
VIDOM-Technik	●
Betriebsspannung	220 V~, 50 Hz
Max. Leistungsaufnahme	50 W
Anzahl der Programme	12 VHF/UHF
Programm-Leuchtanzeige	●

Klang-Einsteller	stufenlos
Ton-Ausgangsleistung (Musikleistung)	3 W
Frontlautsprecher	10 x 15 cm
Gehäuseausführung	nußbaumfarbig
Abmessungen (B x H x T)	72 x 48 x 41,5 cm
Gewicht	ca. 25 kg
Besonderheiten	Kurzhub-Programmtasten
Sonderzubehör	Drehfußgestell 14

VIDOM = Voll-integriertes Diagnosesystem mit optoelektronischer Meßanzeige

Video-Cassetten-Recorder

Video Recorder 482 Color

Abbildung, Seite	8/9
VCR-System	VIDEO 2000
FS-Norm	CCIR-Norm PAL, 625 Zeilen
Video-Compact-Cassette	VCC 120 (2 x 1 Stunde); VCC 240 (2 x 2 Stunden); VCC 360 (2 x 3 Stunden); VCC 480 (2 x 4 Stunden)
Digitale Quarzuhr	Mit Schaltfunktionen
Speicher für automatische Aufzeichnung	5 Speicherblöcke (je Speicherblock: Ein-/Ausschaltzeit, Tag, Programm). Vorwahlmöglichkeit innerhalb von 16 Tagen
Elektronisches Bandzählwerk	Mit digitalem Suchlauf (4stellig)
Video-Cassetten-Laufwerk	
Max. Spieldauer	2 x 4 Stunden mit VCC 480
Umspulzeit	ca. 140 Sekunden für VCC 480
Abtastgeschwindigkeit (Video)	5,08 m/sec (Kopftrommel/Band)
Bandgeschwindigkeit	2,44 cm/sec
Video-Spurbreite	22,6 µm
Video-Spurlagen-Korrektur	Elektronisches Regelsystem zur dynamischen Spurlage-Korrektur (DTF)
Videoteil	
Signal-/Rauschspannungsverhältnis	> 42 dB (CCIR)
Auflösung (Leuchtdichte)	3 MHz
Auflösung (Farbe)	600 kHz
Drop-out-Kompensation	5 Zeilen maximal
Audiotteil	
Frequenzbereich	40–12 000 Hz ± 8 dB
Gleichlaufschwankungen	< ± 3 % (DIN 45 507)
Klirrfaktor	< 7 %
Signal-/Rauschspannungsverhältnis	> 50 dB (DIN 45 405)

Empfangsteil

VHF-Band I	K2...K4 (45,25–85,25 MHz)
VHF-Band III	K5...K12 (163,25–224,25 MHz)
UHF-Band IV/V	K21...K69 (471,25–855,25 MHz)
Suchlaufempfindlichkeit	100 µV

Modulator

Wiedergabe-Kanal	UHF-Kanal 37 (600 MHz), einstellbar zwischen K31...K43 (550–650 MHz)
Ausgangsspannung	3 mV (± 3 dB)

Anschlüsse

Antenneneingang	Koaxial (DIN 45 325)
Antennenausgang	Koaxial (DIN 45 325)
Hilfsanschluß	20polig, für Anschluß des Adapters mit Audio-, Video-Ein-/Ausgang (75 Ohm)

Betriebsspannung	220 V~, +10/-15% (umlötbar 110, 120, 240 V~)
Netzfrequenz	48–62 Hz
Leistungsaufnahme	ca. 75 Watt (in Bereitschaft max. 15 Watt)
Betriebs-Umgebungstemperatur	+10/+35°C
Gehäusefarbe	silber/mococabraun
Abmessungen (B x H x T)/Gewicht	54 x 14,7 x 36,5 cm/ca. 17,5 kg
Betriebslage	horizontal ± 15 Grad
Serienmäßiges Zubehör	1 Video-Compact-Cassette VCC 120 (2 x 1 Std.); Netzanschlußkabel; Antennenkabel
Sonderzubehör	Video-Compact-Cassetten (VCC 120, VCC 240, VCC 360, VCC 480); VCR-Kamera-Adapter KA 482; VCR-Fernbedienadapter FBA*482; AV-Verbindung VBE I; AV-Verbindung VBE II

Video-Kamera

Kamera	FFK 2002
Abbildung, Seite	10/11
Arbeitssystem	2/3" Einröhren-Dreielektroden-Vidicon mit Streifenfilter und Streifenelektroden (PAL-CCIR-Norm)
Zoom-Objektiv	f = 2,0/13,5–38 mm
Horizontale Auflösung	> 3 MHz (250 Zeilen)
Empfindlichkeit	100–100 000 Lux
Signal-/Rauschspannungsverhältnis	> 42 dB
Farbtemperaturbereich	3000–10 000°K
Optischer Sucher mit Schnittbild-Entfernungsmesser	Gekoppelt mit Objektiv
Eingebautes Kondensatormikrofon	●
Optische Unterbelichtungsanzeige	●
Optische Anzeige für Video-Recorder-Betrieb	●
Optische Anzeige für zu niedrige Versorgungsspannung	●
Eingang für externes Mikrofon	●
Audio-Signal-Ausgang	75 mV/1 kOhm
Video-Signal-Ausgang	1 Vss/75 Ohm
Spannungsversorgung	12 V~/480 mA (Bereich 10,5–14 Volt)
Ausgangssignal für Recorder-Fernbedienung (START/STOP)	9 V~
Umgebungstemperatur	-10/+40°C
Gehäusefarbe	schwarz
Kamera-Abmessungen ohne Handgriff	7,5 x 13,2 x 34,7 cm (B x H x T)
Gesamtgewicht	ca. 1,8 kg
Serienmäßiges Zubehör	Kamera-Netzgerät NA 2000; AV-Verbindungskabel AV 482; VCR-Kamera-Adapter KA 482

Kamera-Netzgerät

(Serienmäßiges Zubehör)	NA 2000
Betriebsspannung	220 V~, 50 Hz
Spannungsausgang	15,5 V~/900 mA
Abmessungen (B x H x T)	8,5 x 6,8 x 13 cm
Gewicht	ca. 1,3 kg
Sonderzubehör	Kamera-Verlängerungskabel (10 m); Kamera-Transportkoffer für FFK 2002; Video-Kamera-Stativ VKS 2000; Video-Leuchte VL 2000 (1000 Watt)
Empfohlenes Zubehör*	Filmtitel-Gerät »Title Master Profi«

*Lieferung aus dem Programm eines Spezialherstellers über Ihren ITT-Fachhändler

Kofferradios

	Junior 28 B	Junior 109 B	Tiny 109 B
Abbildung, Seite	46	46	45
Wellenbereiche	UKW, MW	UKW, MW, LW	UKW, KW (49 m), MW, LW
AM/FM-Kreise	5/7	5/8	5/8
Antennen	Ferritstab/Teleskopantenne	Ferritstab/Teleskopantenne	Ferritstab/Teleskopantenne
Musik-Ausgangsleistung	0,4 W	0,6 W	1 W
Lautsprecher	6 x 9 cm	8 x 12 cm	8 x 12 cm
Transistoren	10	10	5 + 1 IS
Dioden	5	8	5
Netzgleichrichter	-	1	1
Anschlüsse für TA/TB	-	-	●
Ohrhörer	●	●	●
Betriebsspannung	4 Mignon-Zellen	4 Mignon-Zellen 220 V ~	6 Baby-Zellen; 110-127/220-240 V~ (umschaltbar)
Gehäusefarben	silber; holzfarbig	stahlgrau	stahlgrau
Gehäuseabmessungen (B x H x T)	17,5 x 11 x 5,2 cm	21 x 16 x 6 cm	25,5 x 17,5 x 7 cm
Gewicht (mit Batterien)	ca. 0,5 kg	ca. 0,8 kg	ca. 1,5 kg

Radio-Recorder

	Tiny cassette 110	Camping cassette 109 B	RC 3500	Weekend stereo cassette 110	Touring stereo cassette 120
Abbildung, Seite	44	43	42	41	40
Wellenbereiche	UKW, MW, LW	UKW, KW (49 m), MW, LW	UKW, MW	UKW, MW, LW	UKW, KW (19-49 m), MW, LW
Abstimmautomatik (AFC)	●	●	●	●	●
Sender-Abstimmanzeige	-	-	LED	Instr.	LED
Autom. Stereo-Decoder	-	-	●	●	●
Musik-Ausgangsleistung	1,2 W	1,5 W	2 x 1,5 W	2 x 4,5 W	2 x 6,5 W
Lautsprecher	10 cm ø	8 x 12 cm	2 x 8 cm ø	2 x 10 cm ø	2 x 12,7 cm ø + 2 x 2 cm ø
Klang-Einsteller	●	●	●	●	Bässe und Höhen
Stereo-Basis-Schalter	-	-	●	●	●
Bandgeschwindigkeit	4,76 cm/sec	4,76 cm/sec	4,76 cm/sec	4,76 cm/sec	4,76 cm/sec
Geschwindigkeitsschwankungen	± 0,25 %	≤ ± 0,3 %	± 0,2 %	≤ ± 0,3 %	± 0,2 %
Übertragungsbereich	80-8000 Hz	60-10 000 Hz	80-9000 Hz	40-12 000 Hz	40-12 500 Hz
Ruhegeräuschspannungsabstand	46 dB	≥ 50 dB	46 dB	≥ 50 dB	47 dB
Autom. Aufnahme-Aussteuerung	●	●	●	●	●
Bandsortenumschaltung	-	-	-	●	●
Bandzählwerk	●	●	●	●	●
»Pause«-Schalter	●	●	●	●	●
Cue/Review	-	-	●	●	-
Bandendabschaltung mit Tastenrückstellung	●	●	●	●	●
Eingebautes Mikrofon	●	●	2	2	2
Anschlüsse für Mikrofon	●	●	2	2	2
TA/TB	●	●	●	●	●
Kopfhörer/Lautsprecher	1x/-	1x/-	1x/-	1x/2x	1x/2x
Betriebsspannung	4 Mono-Zellen; 220-240 V~	6 Baby-Zellen; 110-127/220-240 V~	6 Baby-Zellen; 220 V~	6 Mono-Zellen; 220 V~	9 Mono-Zellen; 220 V~
Betriebsspannungskontrolle	LED	LED	Instr.	Instr.	LED
Gehäusefarbe	silberbeige	stahlgrau	silberbeige	stahlgrau	silberbeige
Gehäuseabmessungen (B x H x T)	29,6 x 19,8 x 8 cm	33 x 22 x 8 cm	38 x 14 x 7,5 cm	39 x 25 x 10,3 cm	46,6 x 28,7 x 13 cm
Gewicht	ca. 2 kg	ca. 2,1 kg	ca. 2,2 kg	ca. 3,4 kg	ca. 5,4 kg
Sonderzubehör	Mono-Mikrofon	Mono-Mikrofon	Stereo-Kopfhörer; Stereo-Mikrofon	Stereo-Kopfhörer; Stereo-Mikrofon	Stereo-Kopfhörer; Stereo-Mikrofon

Cassetten-Recorder

	SL 59 automatic	studio recorder 66
Abbildung, Seite	47	47
Bandgeschwindigkeit	4,76 cm/sec	4,76 cm/sec
Geschwindigkeitsschwankungen	$\leq \pm 0,3\%$	$\leq \pm 0,25\%$
Übertragungsbereich	60-10 000 Hz	60-12 500 Hz
Ruhegeräuschspannungsabstand	≥ 56 dB	≥ 56 dB
Autom./manuelle Aussteuerung	●/-	●/●
Anzeigeelement	-	1
Bandsortenumschaltung	-	automatisch
Bandzählwerk	-	●
«Pause»-Schalter	-	●
Bandendabschaltung mit Tastenrückstellung	●	●
Musik-Ausgangsleistung	1 W	1,2 W
Lautsprecher	7 x 10 cm	7 x 10 cm
Klang-Einsteller	-	●
Eingebautes Mikrofon	●	●
Anschlüsse für		
Mikrofon	●	●
TA/TB	●	●
Kopfhörer	-	●
Rundfunk- oder Nachverstärker	●	●
Betriebsspannung	5 Baby-Zellen; 220-240 V ~	5 Baby-Zellen; 110-130/220-240 V ~
Gehäusefarbe	schwarz/silber	schwarz/silber
Gehäuseabmessungen (B x H x T)	18,5 x 6,5 x 24,1 cm	18,4 x 7 x 24,4 cm
Gewicht (mit Batterien)	ca. 2 kg	ca. 2 kg

Clock-Radios

	TCR 2000	CRC 4000	TCR 3000 A	CR 100 A	SCR 200
Abbildung, Seite	49	50	49	48	48
Rundfunkteil					
Wellenbereiche	UKW, MW	UKW, MW	UKW, MW	UKW, MW, LW	UKW, MW, LW
Antennen	Ferritstab/ Teleskopantenne	Ferritstab/ Teleskopantenne	Ferritstab/ Teleskopantenne	Ferritstab/ Wurfantenne (UKW)	Ferritstab/ Wurfantenne (UKW)
Autom. Stereo-Decoder	-	-	-	-	●
Musik-Ausgangsleistung	0,15 W	0,15 W	0,2 W	0,6 W	2 x 0,65 W
Lautsprecher	4 cm ϕ	4 cm ϕ	4 cm ϕ	6 x 9 cm	2 x 7,5 cm ϕ
Uhrenteil					
Gangart	24-Stunden-Quarz- Schaltuhr	24-Stunden-Quarz- Schaltuhr	24-Stunden-Quarz- Schaltuhr	24-Stunden- Schaltuhr	24-Stunden- Schaltuhr
Anzeige	LCD-Display	LCD-Display	LCD-Display	LED-Display	LED-Display
Weckart	Alarmton/Musik	Alarmton/Musik	Alarmton/Musik	Summton/Musik	Alarmton/Musik
Nachweckautomatik	-	-	4 Min.	9 Min.	9 Min.
Abschaltautomatik	-	-	30/60 Min.	1-59 Min.	1-59 Min.
Anschlüsse für					
UKW-Außenantenne	-	-	-	●	-
Ohrhörer	●	●	-	●	-
Betriebsspannung	1 x 9 V-Energieblock; 1 x 1,5 V-Knopf-Zelle (Uhr)	3 x 1,5 V-Micro-Zellen 2 x 1,5 V-Knopf-Zellen (Uhr; Rechner)	4 (+1) Mignon-Zellen (Uhr)	220 V ~	220 V ~
Gehäusefarben	silberbeige	silberbeige	silber	schwarz; weiß	silberbeige
Abmessungen (B x H x T)	7 x 13 x 2,1 cm	7,4 x 14,5 x 2,1 cm	17 x 7 x 3,5 cm	22 x 14 x 12 cm	35,5 x 9,2 x 19,2 cm
Gewicht	ca. 0,2 kg	ca. 0,2 kg	ca. 0,38 kg	ca. 1 kg	ca. 1,5 kg
Besonderheiten	Anzeige: Stunde, Minuten, Sekunden; Datum; Wochentag	Zeitanzeige; integrierter Rechner (Plus, Minus, Multiplikation, Division); Direkteingabe	Stoppuhr; integrierte Taschenlampe; 6 Volt-Gleichstrom- Adapterbuchse	Sekundenanzeige; Helligkeits-Anpassung der Digital-Anzeige (Schalter)	UKW-Stereo-Empfang; Automat. Helligkeits-Anpassung der Digital-Anzeige

High Fidelity

1981



Technik der Welt **ITT**

Dieser Prospekt informiert ausführlich über Farbfernsehgeräte, den Video-Recorder, Universal-Tonmöbel, Audio-Portables und Clock-radios von ITT. Er vermittelt jedoch nur einen kurzen Überblick über das ITT HiFi-Programm.

Falls Sie näheres über HiFi-Komponenten und HiFi-Center von ITT erfahren möchten, dann fragen Sie bitte Ihren Fachhändler nach dem ITT Prospekt »High Fidelity 1981«. Oder schreiben Sie an uns. Die für Sie zuständige Anschrift finden Sie ganz unten auf dieser Seite.

