

POWER

ON -

OFF -

**Für die Professionals
unter den Amateuren.**

**Stereo-
Receiver, Vorverstärker,
Endverstärker, Vollverstärker,
Tuner, SQ-Decoder.**

SONY

Wegbereiter für die audio-visuelle Zukunft.



SONY Geräte werden
für die Amateure gebaut,
die ihr Hobby
mit einem vernünftigen Maß
an Professionalismus
betreiben.

Inhalt

Vorwort	Seite 5
Receiver	Seite 6–19
Datentabelle Receiver	Seite 20–23
SQ Decoder	Seite 24, 25
Verstärker	Seite 26–33
Frequenzweiche	Seite 33
Tuner	Seite 34–37
Datentabelle	
Verstärker, Tuner, Frequenzweiche	Seite 38–41
Anlagen Beispiele	Seite 42–43

Vorwort

Der Perfektionsgrad, den eine Anlage zu bieten hat, hängt einerseits vom technischen Aufwand des Herstellers ab, andererseits aber auch von den Ansprüchen des Käufers.

Die Skala dieser Ansprüche ist breit. Der eine möchte seine Audio-Kette aus hochwertigsten Einzelbausteinen zusammenstellen, der andere entscheidet sich für den großen, leistungsstarken Receiver. Viele aber halten diesen Aufwand für nicht notwendig und wünschen stattdessen kleinere, kompakte Geräte oder Kombinationen.

Der SONY Käufer kann sicher sein, unabhängig von der Wahl der Anlage-Form von anderen so eingeschätzt zu werden, wie wir ihn einschätzen: als jenen, der Substanz von Dekoration zu unterscheiden versteht, der die Zusammenhänge von Qualität und Preis kennt, kurzum als den Professional unter den Amateuren.



Alle Perfektion bei der Wiedergabe würde aber nichts nützen, wenn daneben nicht auch Flexibilität für alle Anwendungsmöglichkeiten gegeben wäre.

Und das ist die Lücke, die noch immer nur die klassische Bausteintechnik ausfüllen kann. Einzelgeräte wie Tuner, Verstärker, Vorverstärker, Endstufen, Lautsprecherboxen werden zur Gesamtanlage der gewünschten Größe, Leistung und Ausstattung kombiniert und passen sich so den Erfordernissen, den Qualitätsansprüchen und spezifischen Sonderwünschen der Käufer an.

SONY hält deshalb neben kompletten Receivern auch ein breites Sortiment von Baustein-Geräten für all diejenigen bereit, die auf diese universellen Eigenschaften nicht verzichten wollen. Denn die Ansprüche der SONY Kunden liegen erfahrungsgemäß am oberen Ende der Skala.

Resumée:

Nicht so sehr der Kauf eines Hifi-Stereo-Gerätes beweist den Anschluß an den technischen Fortschritt, als vielmehr die Wahl der Marke.

Die folgenden Seiten geben einen Überblick über das SONY Programm an Receivern, Tunern, Vor- und Leistungsverstärkern, Frequenzweichen und den Vierkanal-Decoder – geordnet nach Gruppen, Leistung und Preis.

Das Studium der Daten soll Ihnen jedoch nicht den Besuch bei Ihrem Fachhändler ersparen – denn zum Wissen gehört auch hier das Erleben.

Sie erhalten dort auch Informations-Material zum SONY Programm der Spulen-Tonbandgeräte, der Stereo-Cassetten-Tonbandgeräte, der Plattenspieler, Laufwerke und Lautsprecher-Systeme, zu SQ, dem Zubehör, Mikrofonen und last not least zu all jenen Dingen – vom mobilen Farbfernseher bis zum Digital-Uhren-Radio – die dabei mithelfen, unser Leben ein bißchen angenehmer zu machen.

SO

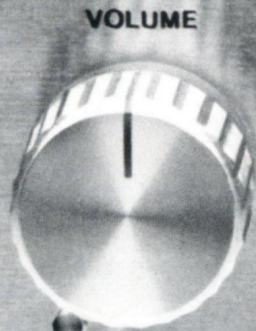

VOLUME

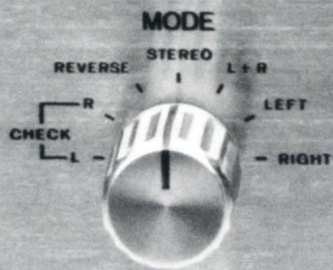

MODE

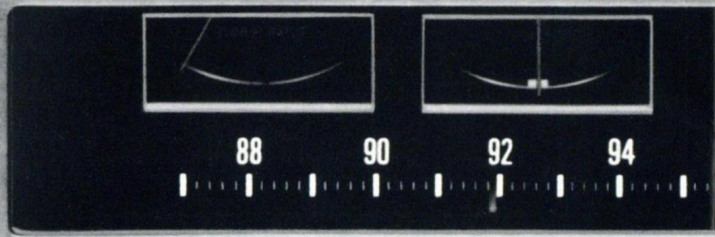

BALANCE



POWER



LINE OUT



HEADPHONE

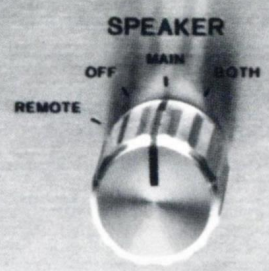

SPEAKER

LOW FILTER
50Hz



LOUDNESS



HIGH FILTER
9 kHz

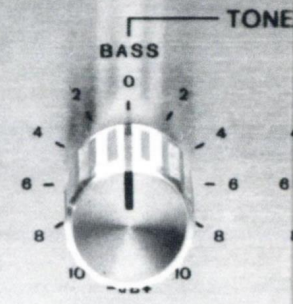
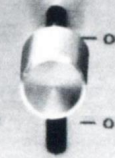

BASS

TONE

Die Receiver.

NY

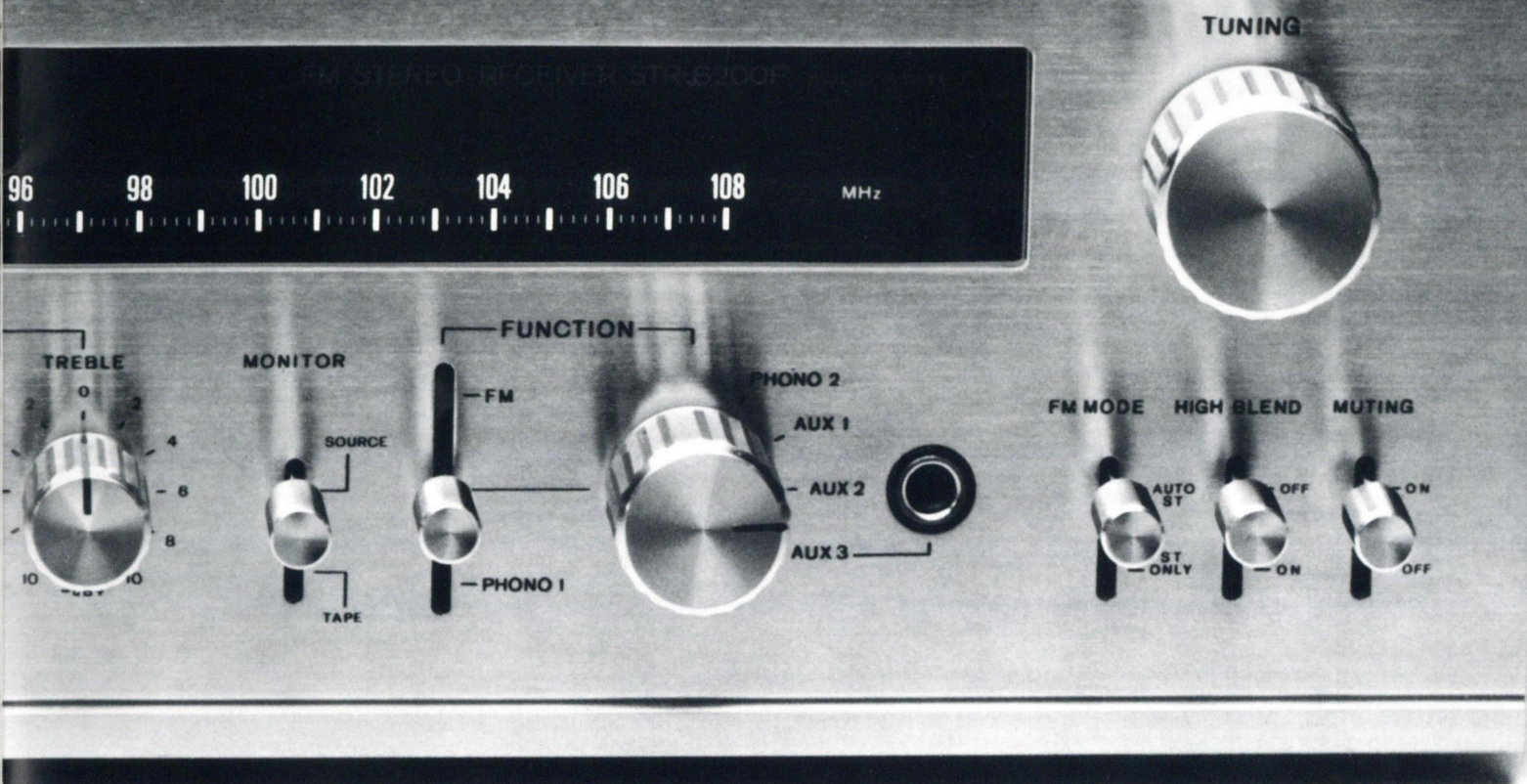

Kombinationen von verschiedenen Hifi-Bausteinen werden als Receiver bezeichnet. Dabei werden Vorverstärker, Endverstärker und Tuner oder nur Vorverstärker und Tuner in einem Element zusammengefaßt.

Für diese konzentrierte Bauweise gibt es verschiedene Gründe: Platz-Ersparnis, leichte Bedienung und Übersichtlichkeit sind ebenso von Vorteil wie ein ausgeglichenes Verhältnis von Preis und Leistung.

Das Design dieser Geräte zeigt bei den Frontplatten die unauffällige Sachlichkeit moderner Technik. Bei den Gehäusen werden robuste Holzverkleidungen und nüchternes Metall angeboten.

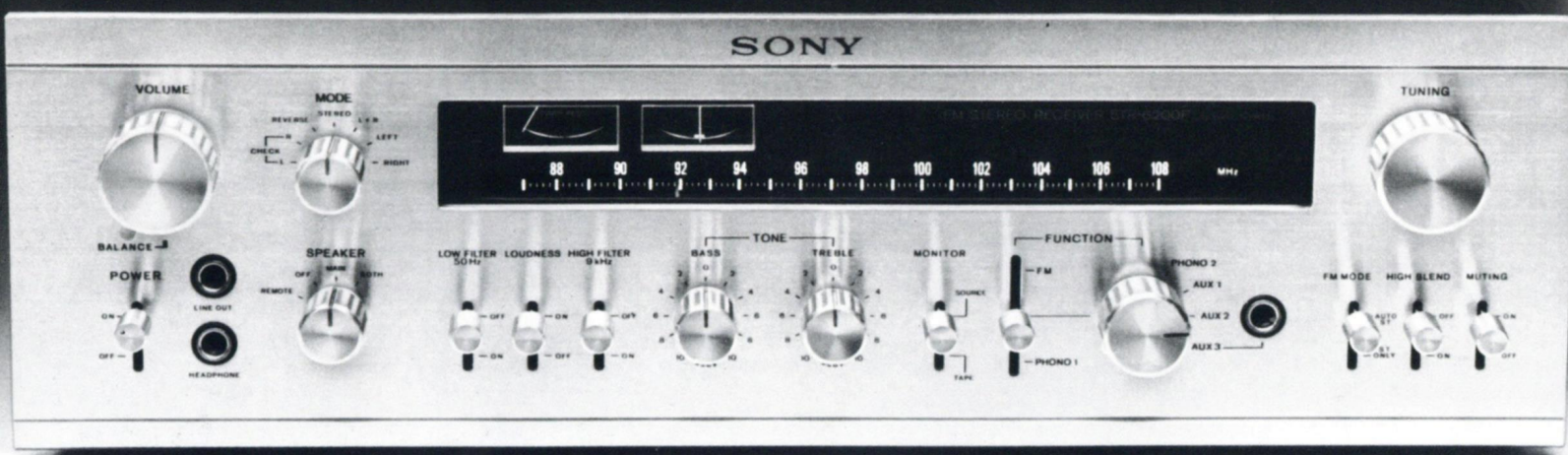

FM-Receiver STR-6200 F

Der stärkste und bestausgestattete Receiver von SONY.

Besonderheiten:

Tuner-Teil:

Hohe FM-Empfindlichkeit durch 5-fach Drehko und FET (Feldeffekt-Transistoren) im Eingangsteil.

Hohe FM-Selektivität und das sehr geringe Fangverhältnis von 1 dB ergeben sich durch 8 fest abgestimmte Kristall-Filter im ZF-Verstärker.

Genauere und verzerrungsfreie Abstimmung durch zwei Meßinstrumente: Eines für den Eingangspegel, eines zur Abstimmungsanzeige und Mitten-Nullpunkt. Dazu eine lange, lineare Skala mit Teilstrichen für jede 0,2 MHz und weiche Abstimmung durch feinfühliges Schwungradantrieb.

Wirkungsvolle Stummabstimmung (Muting) verhindert jedes Rauschen oder Prasseln zwischen den Sendern beim Abstimmen. Coax-Eingang für 75 Ohm-Antenne für direkten Antennen-Anschluß. Kein Überträger notwendig.

Verstärker-Teil:

Hohe Dauerton-Leistung:

2x100 Watt an 4 Ohm bei 1000 Hz!

2x60 Watt im Bereich von 20 bis 20000 Hz.

Breitester Frequenzgang bei geringsten Klirr- und Intermodulationsverzerrungen!

Endstufen mit direkter Auskoppelung ohne Koppel-Kondensatoren. Daher klare Baßwiedergabe, hoher Dämpfungsfaktor und geringste Phasenverzerrungen bei Tiefbässen.

Hochwertiger Phono-Vorverstärker mit hoher Empfindlichkeit, hohem Geräuschabstand (1,4 mV bei 70 dB/IHF), dabei hohe Überlastgrenze und große Dynamik.

Eingänge für zwei Magnet-Tonabnehmer, Tonbandgerät, AUX 1, 2 und 3. AUX 3 ist über eine Klinkenbuchse auf der Frontplatte zugänglich. Tonband-Normbuchse nach DIN zusätzlich. Monitorschalter. Aufnahme auf zweites Tonbandgerät über Klinkenbuchse auf der Frontplatte.

Ausgänge für:

Zwei Lautsprecher-Paare, von der Frontplatte aus umschaltbar. Mittenkanal für Mono-Übertragungsanlage oder Mitten-Summen-Lautsprecher.

Zwei Tonbandgeräte zur Aufnahme. DIN-Buchse zusätzlich. Kopfhörer.

Filter, getrennt für Bässe und Höhen „High Blend“-Stereo-Filter. Klangregler als Stufenschalter.

Gehörliche Lautstärkenregelung abschaltbar.

Baß-Schalter für konstante Anhebung tiefer Frequenzen bei Betrieb mit baßarmen Lautsprechern.

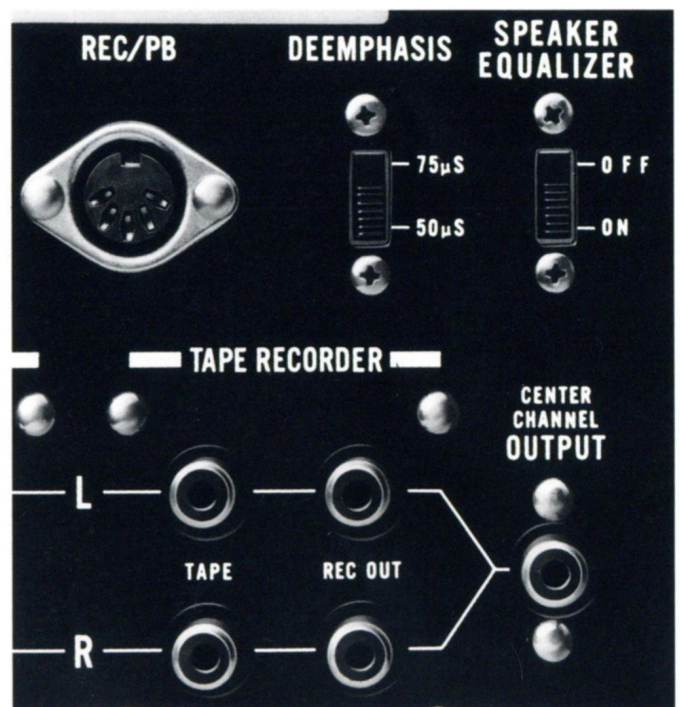

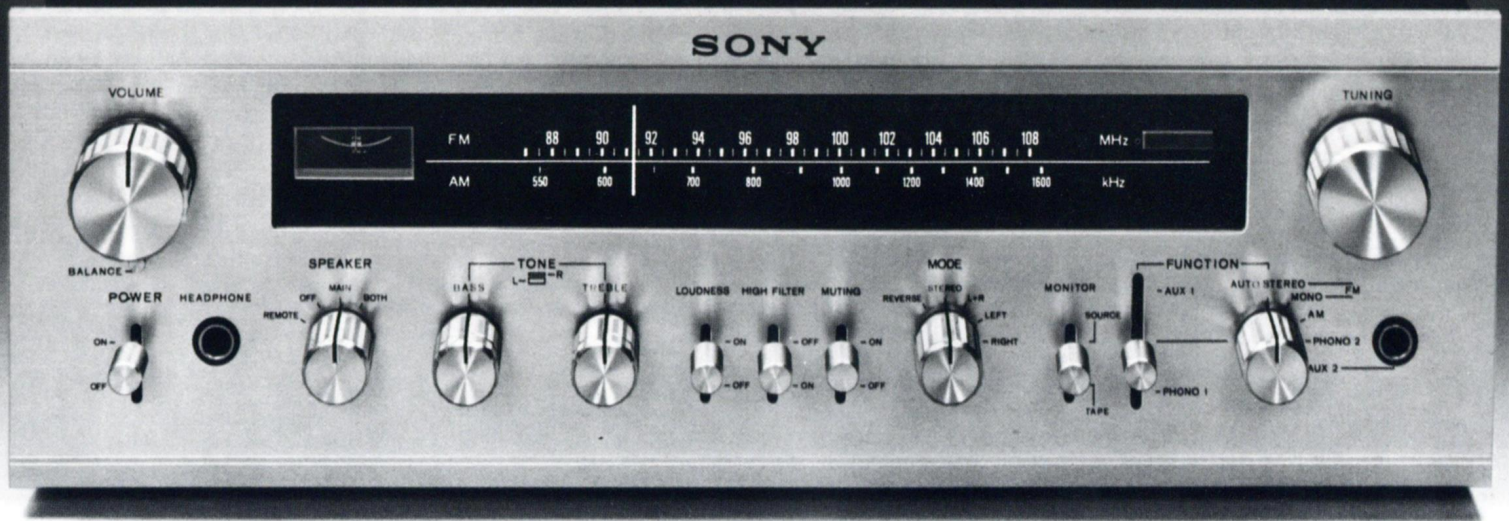

FM/AM-Receiver STR-6065

Erstklassiger, hochwertiger SONY Receiver sehr hoher Leistung und bester Ausstattung!

Besonderheiten:

Tuner-Teil:

Hohe FM-Empfindlichkeit durch 4-fach Drehko und FET (Feldeffekt-Transistoren) im Eingangsteil.
 Hohe FM-Selektivität und das sehr geringe Fang-Verhältnis (Gleichwellen-Selektion) von 1,5 dB ergeben sich durch 8 fest abgestimmte Kristall-Filter im ZF-Verstärker.
 Genaue und verzerrungsfreie Abstimmung durch Anzeigensystem mit Mitten-Nullpunkt. Lange, lineare Skala mit Unterteilung in 0,5 MHz Markierungen. Weiche Abstimmung durch feinfühliges Schwungrad-Antrieb.
 Wirkungsvolle Stummabstimmung verhindert jedes Rauschen oder Prasseln zwischen den Sendern beim Abstimmen. Coax-Eingang für 75-Ohm-Antenne für direkten Antennen-Anschluß. Kein Übertrager notwendig.
 Ferrit-Stabantenne für Mittelwelle.
 AM-Tuner mit Feldeffekt-Transistoren. Daher hohe Empfindlichkeit, hervorragender Störabstand und niedriger Klirrfaktor.

Verstärker-Teil:

Hohe Dauerton-Leistung:
 2x 80 Watt an 4 Ohm bei 1000 Hz!
 2x 50 Watt im Bereich von 20 Hz bis 20000 Hz!
 Breitester Frequenzgang bei geringsten Klirr- und Intermodulationsverzerrungen!
 Endstufen mit direkter Auskopplung ohne Koppel-Kondensatoren. Daher klare Baßwiedergabe, hoher Dämpfungsfaktor und geringste Phasenverzerrung bei Tiefbässen.
 Hochwertiger Phono-Vorverstärker mit hoher Empfindlichkeit, hohem Geräuschabstand (1,4 mV bei 70 dB/IHF), dabei hohe Überlastgrenze und große Dynamik.
 Eingänge für zwei Magnet-Tonabnehmer, Tonbandgerät, Aux 1 und 2. AUX 2 ist über eine Klinkenbuchse auf der Frontplatte zugänglich. Tonbandnormbuchse nach DIN zusätzlich.
 Monitorschalter.
 Ausgänge für:
 Zwei Lautsprecher-Paare, von der Frontplatte aus umschaltbar.
 Mittenkanal für Mono-Übertragungsanlage oder Mitten-Summen-Lautsprecher.
 Tonbandgerät für Aufnahme. DIN-Buchse zusätzlich.
 Kopfhörer.
 Höhenfilter.
 Gehörriechige Lautstärkeregelung abschaltbar.
 Klangregler für jeden Kanal getrennt einstellbar.



FM/AM-Receiver STR-7055

Hervorragende Ausstattung, technische Daten und der Preis lassen diesen Receiver aus dem üblichen Angebot herausragen.

Besonderheiten:

Tuner-Teil:

Hohe FM-Empfindlichkeit durch neuartige Junction-FET's. Kristall-Festkörper-Filter großer Konstanz und IC-Begrenzerschaltung erbringen hohe Selektivität und die sehr geringe Gleichwellen-Selektion von 1 dB. Einfache Abstimmung durch lange lineare Skala und großes Abstimmungsinstrument mit Mitten-Nullpunkt. Wirkungsvolle Stummabstimmung verhindert Rauschen oder Prasseln zwischen den Sendern. AM-Tuner mit dreifach abgestimmten volltransistorisiertem Filter und IC mit AGC-Schaltung (automatic gain control). Daher auch bei AM hohe Empfindlichkeit, hervorragender Störabstand und niedriger Klirrfaktor. Eingebaute Ferrit-Stubantenne.

Verstärker-Teil:

Hohe Dauertonleistung:
 2x45 Watt an 8 Ohm nach DIN 45500.
 2x35 Watt an 8 Ohm im Bereich von 20-20000 Hz.
 Breiter Frequenzgang mit geringen Klirr- und Intermodulationsverzerrungen.
 Endstufen mit direkter Auskoppelung ohne Koppelkondensatoren. Daher klare Baßwiedergabe, hoher Dämpfungsfaktor und geringste Phasenverzerrungen bei Tiefbässen.

Anschlüsse für:

- 2 Plattenspieler
- 2 Tonbandgeräte (Aufnahme und Wiedergabe)
- Zusatzgeräte (AUX)
- 3 Lautsprecherpaare

Tape-to-Tape-Schaltung: Einfaches und leichtes Kopieren von Tonbändern, Überspielen von Band auf Kassette oder gleichzeitige Aufnahme auf zwei Tonbandgeräte!

NY

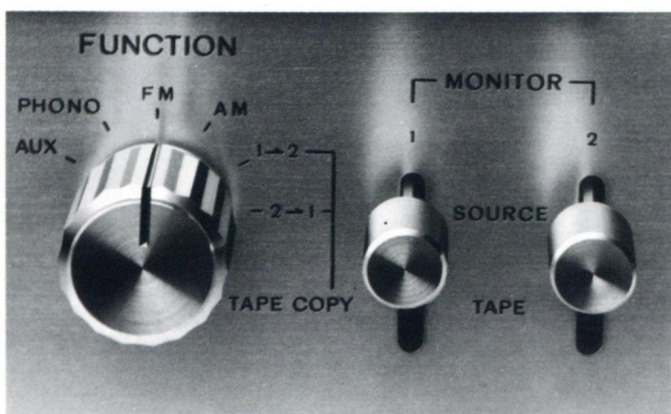
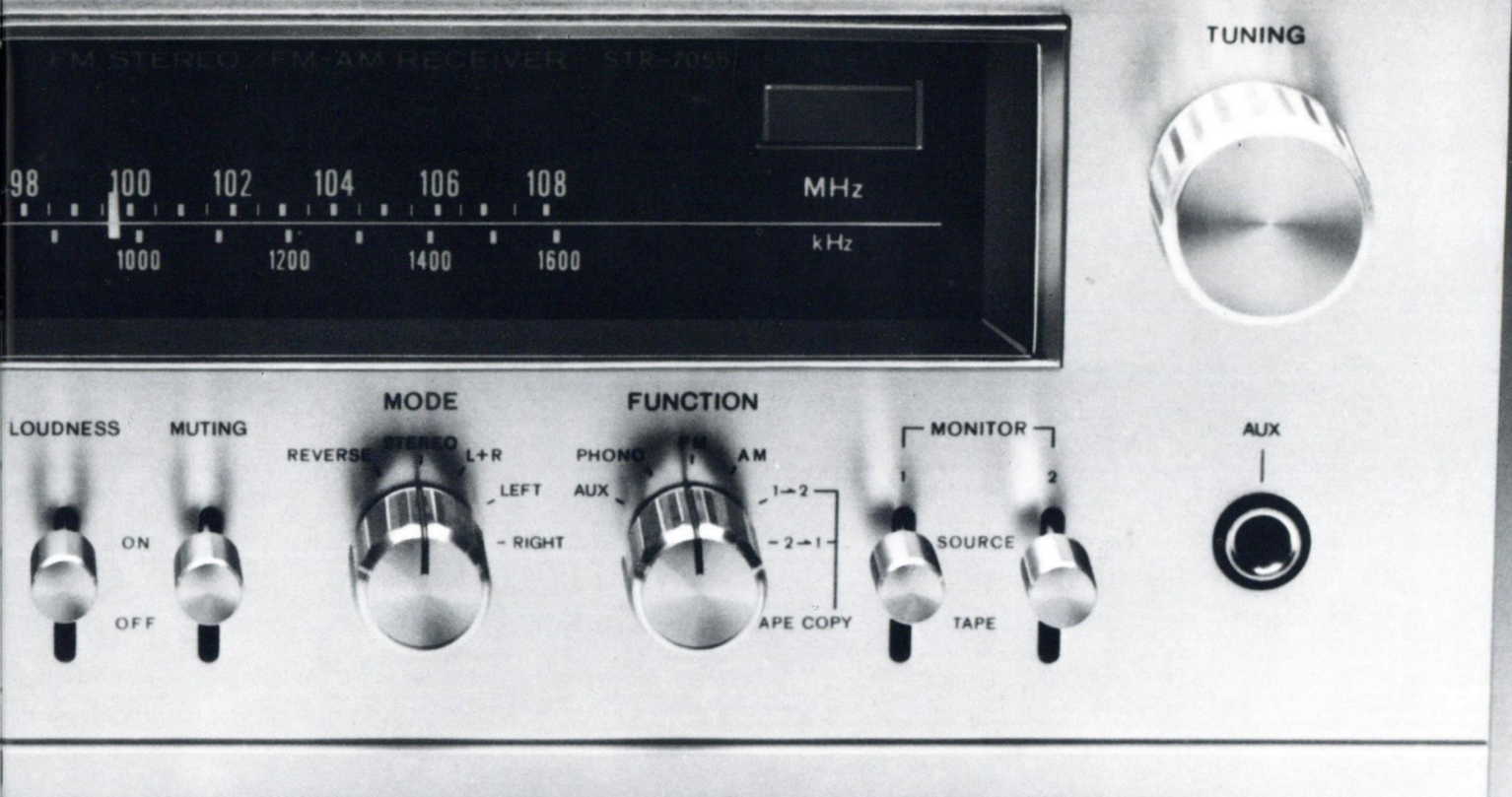

Auftrennbarer Vor- und Endverstärkerteil zum Aufbau von Mehrkanalanlagen.

Ausgang vom Vorverstärker zum Anschluß einer zusätzlichen Endstufe.

Zusätzliche 5-polige DIN-Buchse.

Loudness-Schalter zur gehörrichtigen Lautsprecherkorrektur.

Abschaltbares Höhen- und Tiefenfilter.

Hilfseingang und Kopfhörerbuchse auf der Frontplatte.

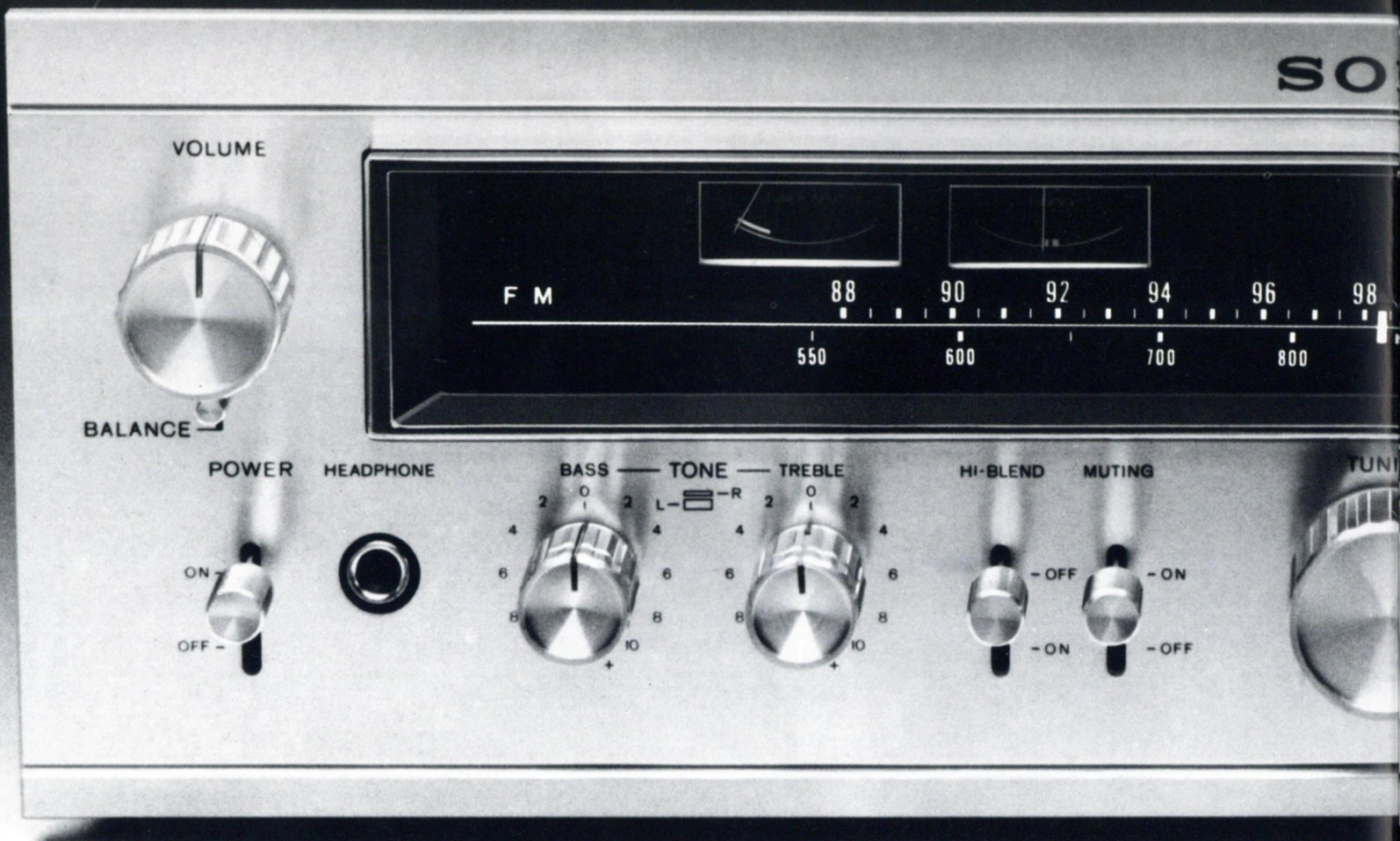

FM/AM-Tuner/Vorverstärker STC-7000

Eine moderne, technisch ausgereifte Kombination aus FM/AM-Tuner und Vorverstärker mit nachstehenden Vorteilen: Kompakte Eingeräte-Bauweise, im Gegensatz zum Receiver können separate Endverstärker beliebiger Leistung oder Boxen mit eingebauten Endverstärkern angesteuert werden, wobei das Steuerzentrum in nur einem Gehäuse vereinigt ist.

Besonderheiten: Tuner-Teil:

Hochwertiger Tuner für FM-Stereo und AM. MOS-FET und 5-Gang-Drehko im Eingangsteil sowie 8 Kristallfilter und 3 ICs im ZF-Teil sichern hohe FM-Empfindlichkeit und bestes Groß-Signalverhalten. Ausnehmend geringes Capture-Ratio, hoher Geräuschabstand und geringste Verzerrungen.
„Differential coupled“ Oszillator sichert hohe Stabilität, so daß kein AFC nötig ist.
FM-Multiplex-Decoder mit ICs, dadurch hohe Stabilität und geringste Verzerrungen.
Coax-Eingang für 75 Ohm-Antenne für direkten Antennenanschluß. Kein Übertrager notwendig.
Ferrit-Stab-Antenne für Mittelwelle.
Zwei beleuchtete Instrumente für Abstimm-Anzeige und Feldstärke.

Vorverstärker-Teil:

Hochwertiger Phono-Vorverstärker mit ICs erbringt hohe Empfindlichkeit, hohen Geräuschabstand (2mV bei 67 dB), dabei hohe Überlastgrenze und große Dynamik.
Eingänge für zwei Magnet-Tonabnehmer, zwei Tonbandgeräte, zusätzlicher AUX-Eingang auf Frontplatte. AUX 1 und TAPE 1 sind mit

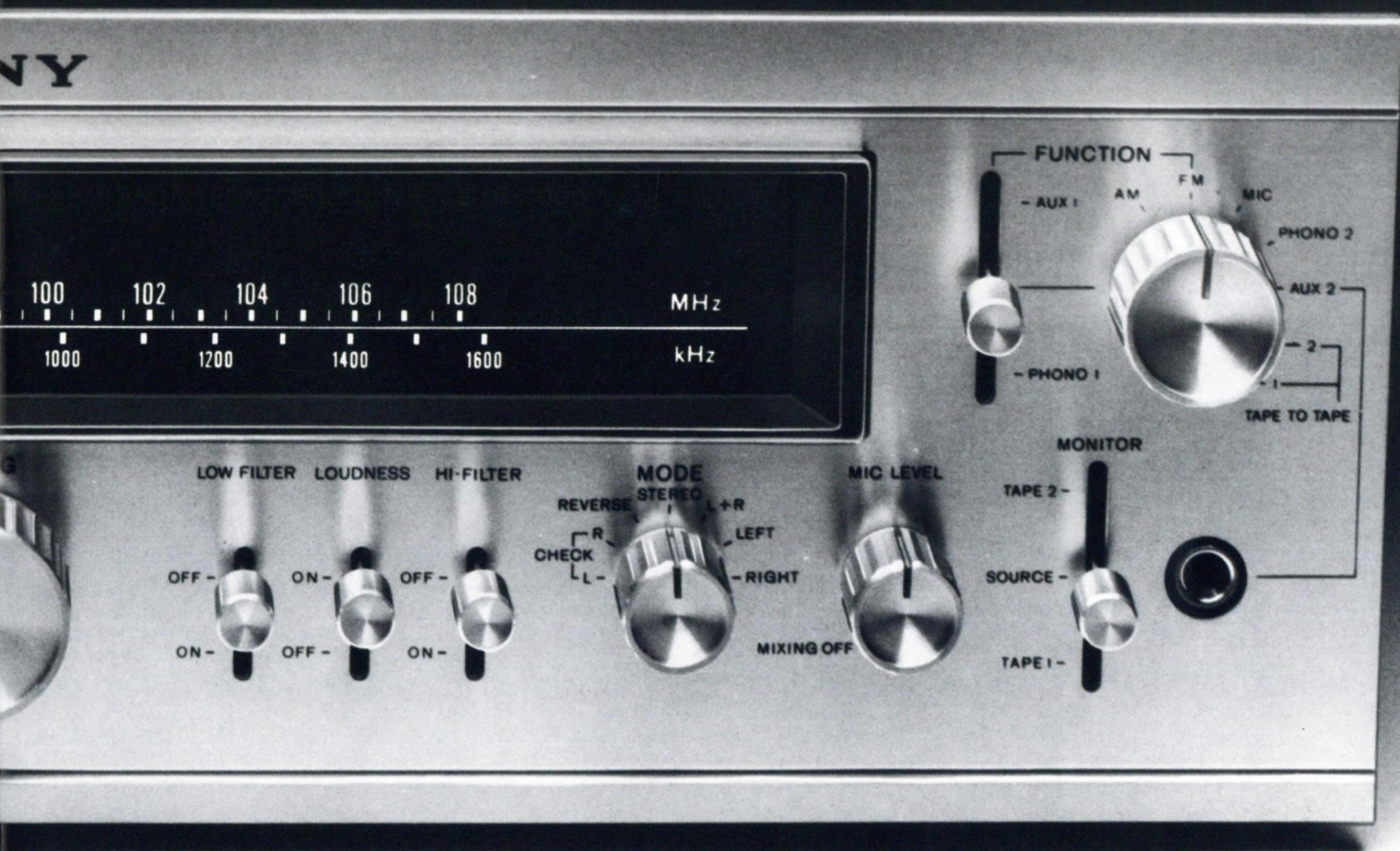

Pegelreglern ausgerüstet. Separater Mischregler zum Einmischen eines Stereo-Mikrofons in jedes Programm. Tonbandbuchse nach DIN zusätzlich. Anschlüsse für zwei Tonbandgeräte je für Aufnahme und Wiedergabe. Monitorschalter für beide Tonbandgeräte. Überspielschalter von Gerät zu Gerät in beiden Richtungen. Gleichzeitige Aufnahme an beiden Tonbandgeräten. Ausgänge für: Zwei Stereo-Endverstärker, Oszillographen zur visuellen Darstellung

des Stereo-Programm-Materials, zur visuellen Kontrolle der Antenne auf Mehrwegempfang. Mitten-Kanal für Mono-Übertragungs-Anlage oder Mitten-Summenlautsprecher, Kopfhörer mit separaten Verstärkern, zwei Tonbandgeräte gleichzeitig, DIN-Buchse zusätzlich. Getrennte Filter für Tiefen und Höhen mit je 12 dB/Okt, Stereo-Filter. Moderner, servicefreundlicher Aufbau mit ICs und FETs in Steckkarten-Technik.

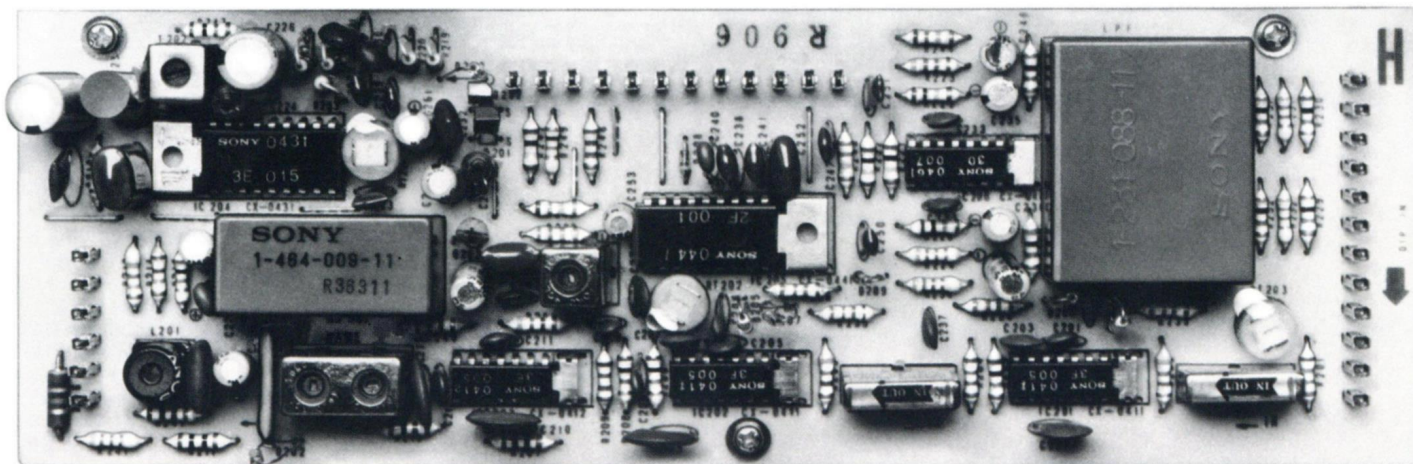

SONY

SG RECEIVER SGR-6650

L — FRONT — R

L — BACK — R



FM

AM

POWER



METER

0dB

-20dB



HEADPHONE
(FRONT)

VOLUME



BALANCE



TONE

BASS



TREBLE



BACK



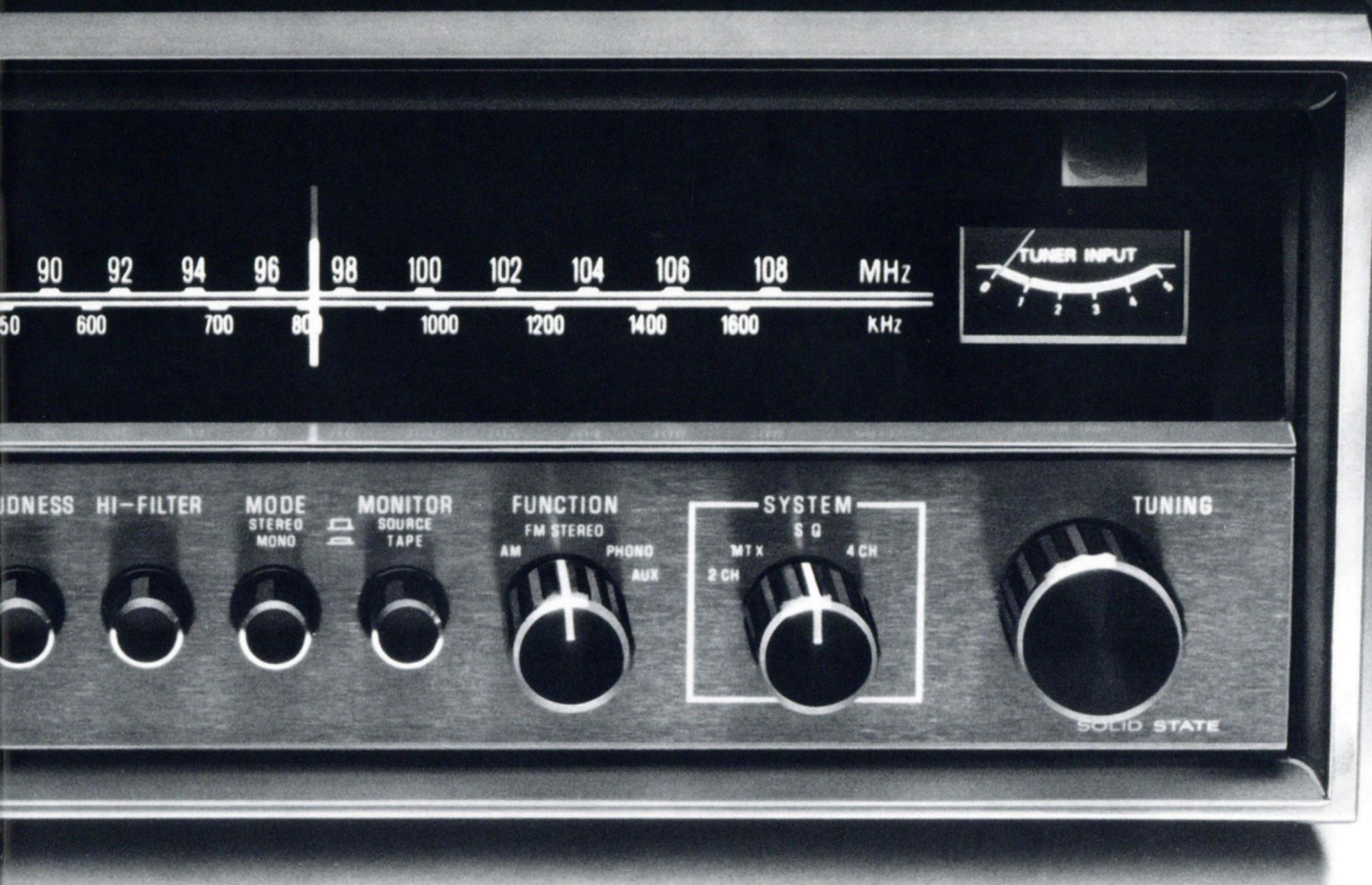

FM/AM-Receiver für Stereo/Vierkanal SQR-6650

Ein hochwertiges Universal-Gerät für Stereo und Quadro. 2x25W an 8 Ohm bei Stereobetrieb. Endstufen aufspaltbar für Vierkanalbetrieb. Eingebauter Decoder für SQ und andere Matrixsysteme. Wiedergabe auch von vierkanaligen Programmquellen. Ausgestattet mit vier beleuchteten VU-Metern.

Besonderheiten:

Tuner-Teil:

Empfindlicher FM/AM-Stereo Tunerteil, hoher Geräuschabstand und geringe Verzerrungen. FET im Eingangsteil. Eingebaute Ferrit-Stabantenne für AM-Empfang. Beleuchtetes Abstimmungsinstrument.

Verstärker-Teil:

Stereo: 2x25 W an 8 Ohm
 Vierkanal: 4x10 W an 4 Ohm
 Breiter Frequenzgang, geringste Verzerrungen.
 Endstufen umschaltbar auf Zwei- oder Vierkanalbetrieb.
 Eingänge für: Plattenspieler, Tonbandgerät (Aufnahme und Wiedergabe), Hilfeingang (AUX), Tonband Normbuchse nach DIN, diskreter Vierkanaleingang, Monitorschalter, separate Lautsprecher-
 ausgänge für Stereo- und Vierkanalbetrieb umschaltbar. Lautstärke- und Balanceregler getrennt für Front- und Rücklautsprecher.
 Drucktastenschalter für gehörliche Lautstärkeregelung, Höhenfilter, Mono/Stereo, Monitor.
 Vier beleuchtete VU-Meter mit Schalter für Empfindlichkeit
 OdB/-20 dB.



FM STEREO / FM-AM RECEIVER STR-6046 SOLID STATE SONY

100 102 104 106 108 MHz
1000 1200 1400 1600 kHz

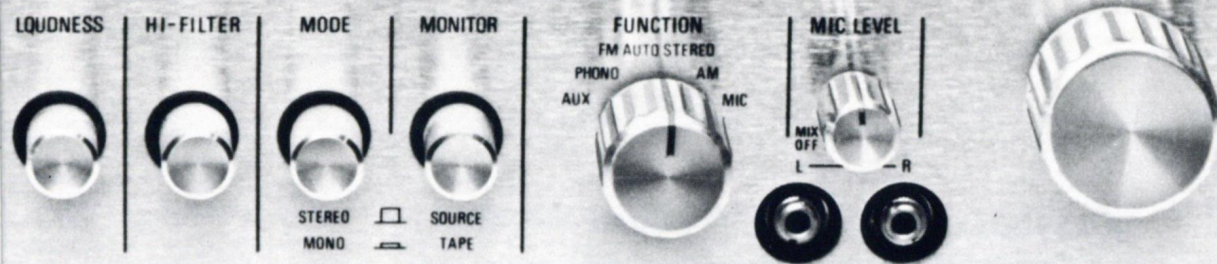

FM/AM-Receiver STR-6046

Eine Besonderheit an diesem Modell sind die zwei einmischbaren Mikrofoneingänge. Diesen Eingängen ist ein Differential-Regler zugeordnet, mit dem man bei jedem Programm die Wiedergabelautstärke der Mikrofone regeln kann, wobei gleichzeitig die Wiedergabelautstärke des Programms abnimmt. Schaltet man den Eingangswahlschalter auf Mikrophon, sind alle anderen Programme abgeschaltet und nur die Mikrofonansage wird hörbar.



Besonderheiten Tuner-Teil:

Empfindlichkeit $1,4 \mu\text{V}/30 \text{ dB}$ Rauschabstand, Störabstand 70 dB.
MOS-FET und 3-fach Drehko im UKW-Teil.
Großes, grün beleuchtetes Feinabstimmungsinstrument zur Senderfeineinstellung.

Verstärker

Silizium-Transistoren für verzerrungsfreie Verstärkung von $2 \times 20 \text{ Watt}$ Sinus an 8 Ohm.
Vor- und Endverstärkerteil durch einen Schalter auf der Rückseite auftrennbar.
Separate Klangregler für Bässe und Höhen, regelbar $\pm 10 \text{ dB}$.
Gehörriichtige Lautstärkeregelung, abschaltbar.
Abschaltbares Höhenfilter.
Zwei mischbare Mikrofoneingänge auf der Frontplatte.
Anschluß für 2 Lautsprecherpaare, von der Frontplatte umschaltbar.
Monitorschalter.
Stereo/Mono-Schalter.
Wahlschalter für Eingänge: AUX, FM, AM, Mikrophon, Phono.
Die gewählte Position leuchtet auf der Abstimmkala auf.

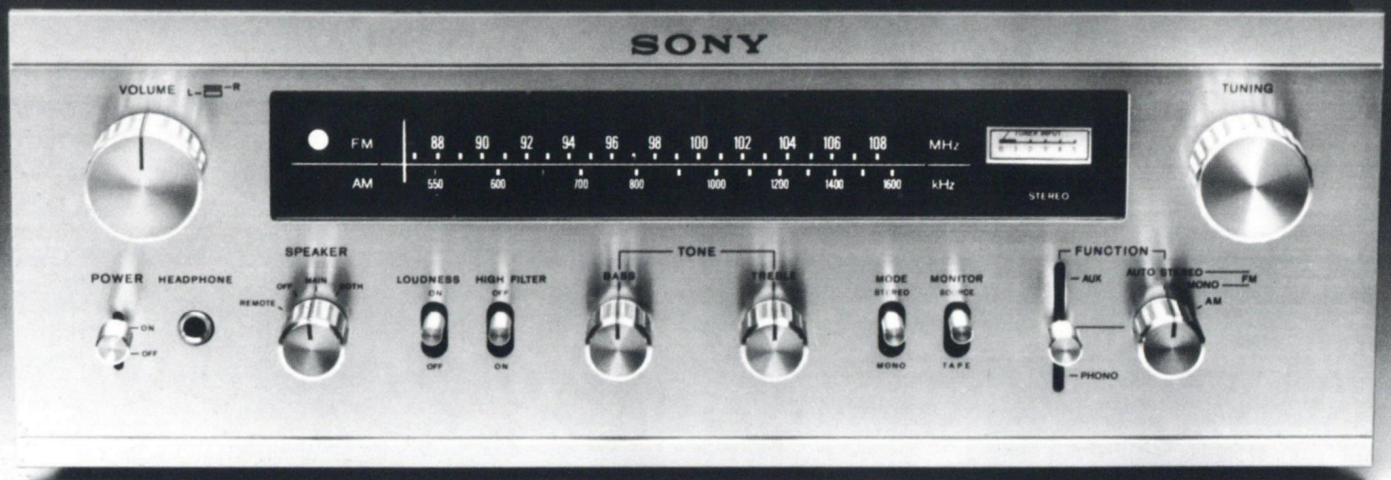

FM/AM-Receiver STR-6045

Der „große Kleine“ mit dem typischen SONY Gesicht. Ein Mittelklasse-Receiver mit sehr guter Ausstattung und allen notwendigen Bedienungsmöglichkeiten.

Besonderheiten

Tuner-Teil:

Empfindlichkeit $2,2 \mu\text{V}/30 \text{ dB}$ Rauschabstand. Störabstand 70 dB. FET und 4-fach Drehko im UKW-Teil. Kristallfilter in der ZF-Stufe. MW-Teil mit 3-fach abgestimmtem Kristallfilter. Lange lineare Skala mit Feinabstimmungsinstrument.

Verstärker-Teil:

Verstärker mit direkt gekoppeltem Ausgang. Verzerrungsfreie Ausgangsleistung von $2 \times 18 \text{ Watt Sinus}$ an 8 Ohm. Separate Klangregler für Bässe und Höhen. Regelbereich $\pm 10 \text{ dB}$. Gehörliche Lautstärkeregelung, abschaltbar. Kopfhöreranschluß auf der Frontplatte. Anschluß für 2 Lautsprecherpaare, auf der Frontplatte umschaltbar. Abschaltbares Höhenfilter. Balance-Regler mit Lautstärkereglern auf einer Achse. Mono/Stereo-Schalter, Monitorschalter. Wahlschalter für Eingänge Phono, AUX, FM, AM.

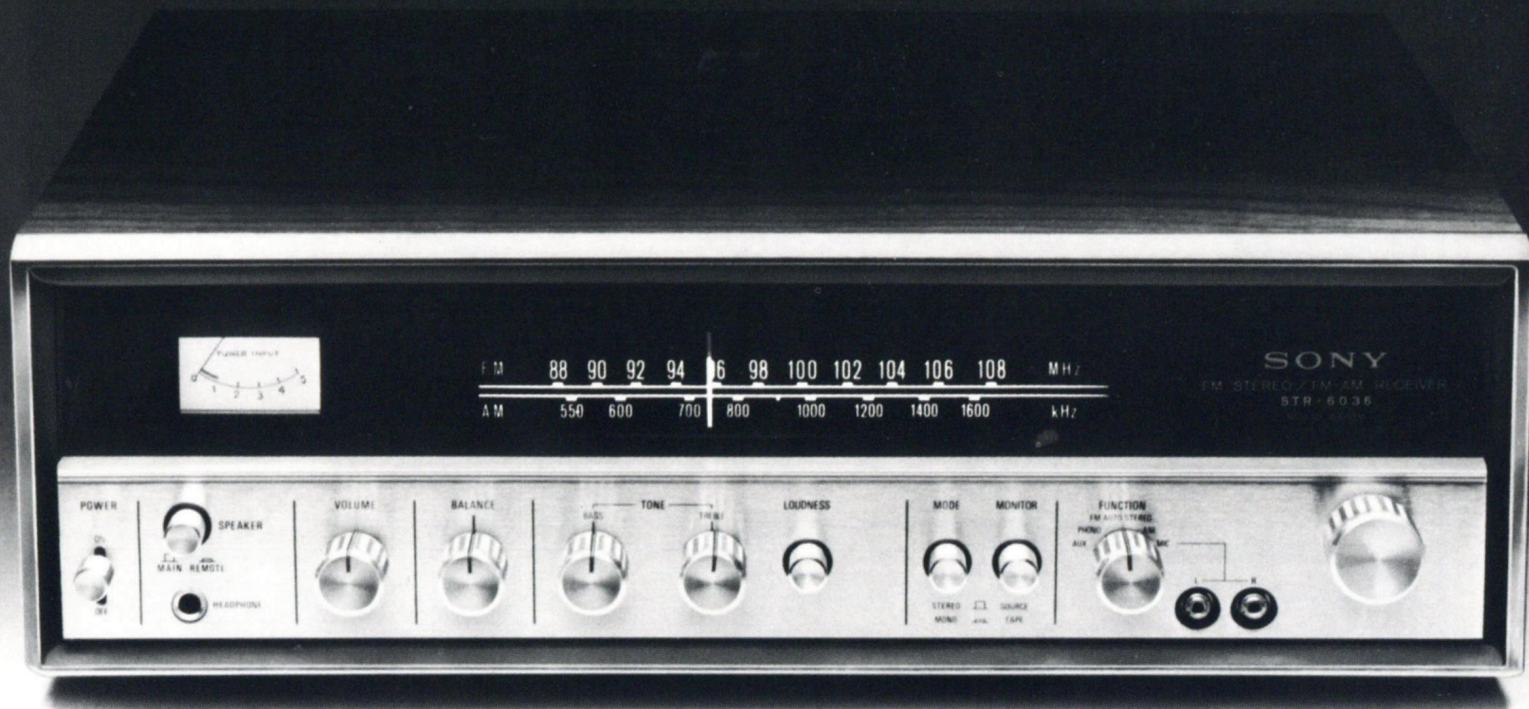

FM/AM-Receiver STR-6036

An diesen Receiver können zwei Mikrofone angeschlossen und verstärkt werden, lediglich die Mischmöglichkeit entfällt.

Besonderheiten

Tuner-Teil:

Empfindlichkeit 2,0 μ V/30 dB Rauschabstand.

MOS-FET und 3-fach Drehko im UKW-Teil.

Großes, grün beleuchtetes Feinabstimmungsinstrument zur Senderfeineinstellung.

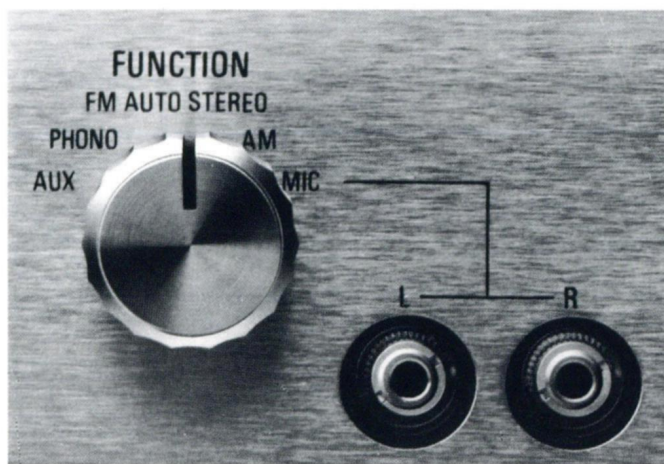

Verstärker-Teil:

Silizium-Transistoren für verzerrungsfreie Verstärkung von 2x14 Watt Sinus an 8 Ohm.

Separate Klangregler für Bässe und Höhen, regelbar ± 10 dB.

Gehörriichtige Lautstärkeregelung, abschaltbar.

Zwei Mikrofoneingänge auf der Frontplatte.

Kopfhöreranschluß auf der Frontplatte.

Anschluß für 2 Lautsprecherpaare, von der Frontplatte umschaltbar.

Monitorschalter.

Stereo/Mono-Schalter.

Wahlschalter für Eingänge: AUX, FM, AM, Mikrofon, Phono.

FM-Tuner-Teil:	STC-7000	STR-6200 F	STR-6065	STR-7055
Empfangsbereich in MHz: FM-Antenne	87,5 bis 108 symmetrisch 300 Ohm, asymmetrisch 75 Ohm	87,5 bis 108 symmetrisch 300 Ohm, asymmetrisch 75 Ohm	87,5 bis 108 symmetrisch 300 Ohm, asymmetrisch 75 Ohm	87,5 bis 108 symmetrisch 300 Ohm, asymmetrisch 75 Ohm
Empfindlichkeit (mono) nach IHF: für 30 dB Rauschabstand:	1,7 μ V 1,5 μ V	1,8 μ V 1,5 μ V	2,2 μ V 1,8 μ V	2,0 μ V 1,6 μ V
Geräuschspannungsabstand:	70 dB	70 dB	70 dB	70 dB
Gleichwellen-Selektion: (capture ratio)	1 dB	1 dB	1,5 dB	1 dB
Selektion:	100 dB	100 dB	80 dB	70 dB
Spiegel-Selektion:	90 dB	90 dB	70 dB	70 dB
Zwischenfrequenz-Unterdrückung:	100 dB	100 dB	90 dB	100 dB
Nebenwellen-Unterdrückung:	100 dB	100 dB	100 dB	90 dB
AM-Unterdrückung:	60 dB	65 dB	65 dB	56 dB
Frequenzgang:	30 bis 15 000 Hz \pm 1 dB	20 bis 15 000 Hz \pm 1 dB	20 bis 15 000 Hz \pm 1 dB	30 bis 15 000 Hz \pm 1 dB
Klirrfaktor bei 400 Hz und 100% Modulation, Mono:	0,3%	0,2%	0,2%	0,2%
Stereo:	0,5%	0,35%	0,5%	0,5%
FM-Stereo-Kanaltrennung bei 400 Hz, mindestens:	40 dB	40 dB	38 dB	38 dB
Unterdrückung der Hilfssignale 19 und 38 kHz:	60 dB	70 dB	60 dB	40 dB
SCA-Unterdrückung:	65 dB	65 dB	55 dB	—
Antennenspannung zum Überwinden der Stummabstimmung: (muting pegel)	mindestens ca. 3 μ V	mindestens ca. 3 μ V	mindestens ca. 5 μ V	—
De-Emphasis:	umschaltbar 50/75 μ s	umschaltbar 50/75 μ s	umschaltbar 50/75 μ s	umschaltbar 50/75 μ s
AM-Tuner-Teil:				
Empfangsbereich:	530–1605 kHz	—	530 bis 1605 kHz	530 bis 1605 kHz
Antenne:	Ferritstab Anschluß für Außen- antenne	—	Ferritstab Anschluß für Außen- antenne	Ferritstab Anschluß für Außen- antenne
Zwischenfrequenz:	455 kHz	—	455 kHz	455 kHz
Empfindlichkeit:	53 dB bei Ferritantenne	—	48 dB bei Ferritantenne	53 dB bei Ferritantenne
ZF-Unterdrückung bei 1000 kHz:	41 dB	—	46 dB	40 dB
Klirrfaktor:	0,8% bei 50 mV/m	—	0,8%	0,8%
Spiegelfrequenz-Unterdrückung: bei 1000 kHz:	45 dB	—	60 dB	50 dB
Geräuschspannungs-Abstand:	50 dB	—	50 dB	50 dB
Leistungs-Verstärker:				
Ausgangs-Leistung: Musikleistung nach IHF	—	2 x 180 Watt an 4 Ohm 2 x 120 Watt an 8 Ohm	2 x 120 Watt an 4 Ohm, 2 x 100 Watt an 8 Ohm	2 x 100 Watt an 4 Ohm 2 x 68 Watt an 8 Ohm
Nennleistung (RMS), beide Kanäle gleichzeitig angesteuert bei 1000 Hz:	—	2 x 90 Watt an 4 Ohm 2 x 70 Watt an 8 Ohm	2 x 80 Watt an 4 Ohm, 2 x 70 Watt an 8 Ohm	2 x 55 Watt an 4 Ohm 2 x 45 Watt an 8 Ohm
Ausgangsleistung im Bereich von 20 bis 20 000 Hz:	—	2 x 60 Watt an 8 Ohm	2 x 50 Watt an 8 Ohm	2 x 35 Watt an 8 Ohm
Leistungs-Bandbreite nach IHF:	—	10 bis 40 000 Hz	15 bis 30 000 Hz	15 bis 35 000 Hz
Dämpfungsfaktor:	—	100 bei 8 Ohm 200 bei 16 Ohm	60 bei 8 Ohm	50 bei 8 Ohm
Klirrfaktor, Intermodulation und Frequenz- gang sind bei Vorverstärker-Daten aufgeführt.				
Vorverstärker-Teil:				
Eingänge:	insgesamt 7	insgesamt 6	insgesamt 5	insgesamt 4
PHONO: Eingänge für Magnet-Tonabnehmer:	Zwei	Zwei	Zwei	Einer
Entzerrung RIAA \pm 0,5 dB Empfindlichkeit/Impedanz:	je 2 mV/50 k	je 1,4 mV/47 k	je 1,4 mV/47 k	je 2 mV/47 k
MIKROFON: Eingänge für alle Mikrofon-Arten: Empfindlichkeit/Impedanz:	2 Eingänge 0,63 mV/50 k Mikrofon einmischbar, Regler auf der Frontplatte	—	—	—
AUX: Eingänge für Zusatzgeräte wie Tuner, Tonbandgeräte, elektronische Orgeln und ähnliches: Empfindlichkeit/Impedanz:	Zwei 200 mV/50 k Pegelregler bei AUX 1 eingebaut	Drei 140 mV/100 k	Zwei 140 mV/100 k	Zwei 150 mV/50 k
TAPE: Eingänge für Tonbandgeräte: Empfindlichkeit/Impedanz:	Zwei 200 mV/50 k Pegelregler bei TAPE 1 eingebaut	140 mV/100 k	140 mV/100 k	Zwei 150 mV/50 k
TONBAND-NORMBUCHSE: Eingang an 5-poliger DIN-Buchse an Kontakten 3 und 5. Empfindlichkeit/Impedanz:	200 mV/50 k	140 mV/100 k	140 mV/100k	150 mV/50 k
Maximale Eingangsspannungen für 0,1% Klirrfaktor:				
PHONO:	100 mV bei 1000 Hz	—	—	100 mV bei 1000 Hz
MIC: Pegelregler voll auf:	30 mV	—	—	—
Pegelregler auf Minimum:	2000 mV	—	—	Eingang für zusätzlichen Endverstärker Empfindlichkeit/Impedanz 1 V/50 k

Ausgänge:	STC-7000	STR-6200 F	STR-6065	STR-7055
Lautsprecher:		4 bis 16 Ohm, je zwei Ausgänge, von Frontplatte aus umschaltbar	4 bis 16 Ohm, je zwei Ausgänge, von Frontplatte aus umschaltbar	4 bis 16 Ohm, je drei Ausgänge, von Frontplatte aus umschaltbar
Ausgänge für Stereo-Endverstärker:	Zwei	—	—	Einer
Ausgangsspannung/Impedanz:	2 V/2 k	—	—	1 V/4,7 k
Maximale Ausgangsspannung:	7 V	—	—	5 V
Ausgang für Mittenkanal	Einer	Einer	Einer	—
Ausgangsspannung/Impedanz:	2 V/2,5 k	5 V/1 k	5 V/1 k	—
Maximale Ausgangsspannung:	2,5 V	—	—	—
Ausgang für Audio-Oszillographen:	Zur visuellen Beobachtung des Ausgangs-Signals	—	—	—
Ausgang für FM-Oszillographen:	Zur visuellen Beobachtung der FM-Abstimmung auf Verzerrungen und Mehrweg-Empfang	—	—	—
Ausgänge für Tonband-Aufnahme:	Zwei	Einer	Einer	Einer
Ausgangsspannung/Impedanz:	je 250 mV/10 kOhm	250 mV/15 kOhm	250 mV/15 kOhm	250 mV/10 kOhm
Maximale Ausgangsspannung:	10 V	—	—	7,5 V
DIN-Ausgang zur Tonband-Aufnahme an Kontakten 1 und 5 der Normbuchse. Ausgangsspannung/Impedanz:	30 mV/82 kOhm	30 mV/82 kOhm	30 mV/82 kOhm	30 mV/82 kOhm
Maximale Ausgangsspannung:	1,2 V	—	—	—
KOPFHÖRER: Ausgang auf Frontplatte. Anschließbar alle Hörer mit mindestens 4 Ohm Impedanz. Ausgangsspannung bei hochohmigen Hörern: bei niederohmigen:	ca. 6 V ca. 0,45 V	ca. 6 V ca. 0,45 V	ca. 6 V ca. 0,45 V	ca. 6 V ca. 0,45 V
Technische Eigenschaften:				
Klirrfaktor maximal:	0,1% bei Nennausgangsspannung und 1000 Hz.	0,2% bei Nennausgangsleistung 0,05% bei 1 Watt	—	0,2% bei Nennausgangsleistung 0,1% bei 1 Watt
Intermodulations-Verzerrungen: maximal: (60/7000 Hz – 4:1)	0,1%	0,2%	0,2%	0,2%
Frequenzgang:	10 Hz bis 100 kHz	10 Hz bis 100 kHz	12 Hz bis 100 kHz	10 Hz bis 100 kHz
Störabstände: Fremdspannungs-Abstand: Phono:	—	nach DIN 62 dB	nach DIN 62 dB	—
Geräuschspannungs-Abstand bewertet nach IHF: PHONO	67 dB/2 mV	70 dB/1,4 mV	70 dB/1,4 mV	70 dB/2 mV
TAPE/AUX	90 dB	90 dB	90 dB	90 dB
MIC	52 dB	—	—	—
Power Amp. Input:	—	—	—	100 dB/1 V
KLANGBEEINFLUSSUNG Klangregler:	Konzentrische Drehregler mit Markierungen in 11 Stufen.	Stufenschalter, schaltbar in 11 Stufen von je 2 dB.	Konzentrische Doppel-Drehregler	Konzentrische Doppel-Drehregler
Regelbereich Bässe: Höhen:	± 10 dB bei 100 Hz ± 10 dB bei 10000 Hz	± 10 dB bei 100 Hz ± 10 dB bei 10000 Hz	± 10 dB bei 100 Hz ± 10 dB bei 10000 Hz	± 10 dB bei 100 Hz ± 10 dB bei 10000 Hz
Filter: Rumpel: Höhen:	12 dB/Oct. unterhalb 50 Hz. 12 dB/Oct. oberhalb 9000 Hz	12 dB/Oct. unterhalb 50 Hz. 12 dB/Oct. oberhalb 9000 Hz	— 6 dB/Oct. oberhalb 5000 Hz	12 dB/Oct. unterhalb 50 Hz. 12 dB/Oct. oberhalb 9000 Hz
Gehörrichtige Lautstärkeregelung bei – 30 dB:	+ 10 dB bei 50 Hz und + 4 dB bei 10000 Hz	+ 8 dB bei 50 Hz und + 4 dB bei 10000 Hz	+ 10 dB bei 50 Hz und + 4 dB bei 10000 Hz	+ 10 dB bei 50 Hz und + 4 dB bei 10000 Hz
Allgemeine Daten:				
Halbleiter:	13 IC's, 4 FET's, 23 Transistoren, 18 Dioden	5 FET's, 71 Transistoren, 74 Dioden	5 FET's, 59 Transistoren 64 Dioden	5 IC's, 4 FET's, 49 Transistoren 29 Dioden
Stromversorgung:	Alle Geräte 100/120/220/240 Volt, 50/60 Hz			
Stromaufnahme:	32 Watt	350 Watt	250 Watt	300 Watt
Kaltgerätesteckdosen zum Anschluß weiterer Zusatzgeräte:	4, 1 x ungeschaltet, 3 x geschaltet bis 400 Watt belastbar	3, 1 x ungeschaltet, 2 x geschaltet bis 350 Watt belastbar	3, 1 x ungeschaltet, 2 x geschaltet bis 300 Watt belastbar	—
Abmessungen in cm: B-H-T	48 x 14,4 x 34	48,3 x 14,5 x 40,5	44 x 14,8 x 35,5	44 x 14,8 x 37,5
Gerätengewicht:	10,3 kg	18,1 kg	13,5 kg	15,3 kg
Beigepacktes, kostenloses Zubehör:	Behelfsantenne, 2 Kabel RK-74, 1 Kabel RK-81 (Cinch) 1 Kopfhörerstecker Staubtuch 2 Kurzschlußstecker 1 Koax Antennenstecker	Behelfsantenne, 4 Phonostecker (Chinch) 4 Kurzschlußstecker Zwei Verbindungskabel RK-81 mit Klinensteckern Staubtuch	Behelfsantenne, 4 Phonostecker 1 Klinenstecker Staubtuch	Behelfsantenne, 4 Phonostecker 1 Klinenstecker Staubtuch
Zugehöriges Holzgehäuse (Nußbaum)		TAC-6	TAC-5E	TAC-5E

FM Tuner-Teil	STR-6046	STR-6045	STR-6036	SQR-6650
Empfangsbereich in MHz	87,5 – 108	87,5 – 108	87,5 – 108	87,5 – 108
FM-Antenne	300 OHM symmetr.	300 Ohm symmetr.	300 Ohm symmetr.	300 Ohm symmetr.
Empfindlichkeit (mono) nach IHF:	1,8 μ V	2,6 μ V	3,0 μ V	2,2 μ V
für 30 dB Rauschabstand:	1,4 μ V	2,2 μ V	2,0 μ V	1,7 μ V
Geräuschspannungsabstand:	68 dB	70 dB	65 dB	68 dB
Gleichwellenselektion (capture ratio):	1,5 dB	1,5 dB	1,6 dB	1,5 dB
Selektion:	70 dB	80 dB	55 dB	70 dB
Spiegelselektion:	55 dB	75 dB	50 dB	55 dB
Zwischenfrequenz- unterdrückung:	90 dB	90 dB	82 dB	90 dB
Nebenwellenunterdrückung:	78 dB	100 dB	78 dB	78 dB
AM-Unterdrückung:	55 dB	65 dB	50 dB	55 dB
Frequenzgang:	30 – 15000 Hz + 0 dB – 3 dB	20 – 15000 Hz + 0 dB – 3 dB	30 – 15000 Hz + 0 dB – 3 dB	30 – 15000 Hz + 1 dB – 2 dB
Klirrfaktor bei 400 Hz und 100% Modulation MONO:	0,3%	0,4%	0,3%	0,3%
STEREO:	0,8%	0,8%	0,8%	0,8%
FM-Kanaltrennung bei 400 Hz mindestens:	35 dB	35 dB	35 dB	35 dB
Unterdrückung der Hilfssignale 19 und 38 kHz:	50 dB	50 dB	50 dB	50 dB
AM-Tuner-Teil				
Empfangsbereich in kHz:	530 – 1605	530 – 1605	530 – 1605	530 – 1605
Antenne:	eingebaute Ferritstabantenne mit Anschluß an Außenantenne			
Zwischenfrequenz:	455 kHz	455 kHz	455 kHz	455 kHz
Empfindlichkeit:	48 dB/ m Ferrit	48 dB/m Ferrit	48 dB/m Ferrit	48 dB/m Ferrit
ZF-Unterdrückung bei 1000 kHz:	40 dB	41 dB	40 dB	40 dB
Klirrfaktor:	0,8%	0,8%	0,8%	0,8%
Spiegelfrequenzunter- drückung bei 1000 kHz:	56 dB	45 dB	56 dB	56 dB
Geräuschspannungsabstand:	50 dB	50 dB	50 dB	50 dB
Vorverstärker-Teil: Eingänge:				
PHONO Eingänge für Magnettonabn. Entzerrung RIAA Empfindlichkeit/Impedanz:	2,5 mV/47 kOhm	2,5 mV/47 kOhm	2,5 mV/47 kOhm	2,5 mV/47 kOhm
MIKROFON Empfindlichkeit/Impedanz:	2 x 2,0 mV/47 kOhm	–	2 x 2,0 mV/47 kOhm	–
AUX Eingang für Zusatzgeräte wie Tuner, Tonbandgeräte elektron. Orgeln u. a. Empfindlichkeit/Impedanz:	250 mV/100 kOhm	250 mV/100 kOhm	250 mV/100 kOhm	250 mV/100 kOhm
TAPE Eingang für Tonbandgeräte Empfindlichkeit/Impedanz:	250 mV/100 kOhm	250 mV/100 kOhm	250 mV/100 kOhm	250 mV/100 kOhm
Tonband-Normbuchse Eingang an 5-pol. DIN-Buchse an Kontakten 3+5 Empfindlichkeit/Impedanz:	250 mV/100 kOhm	250 mV/100 kOhm	250 mV/100 kOhm	250 mV/100 kOhm
4-Kanal-Eingang: Empfindlichkeit/Impedanz:	–	–	–	250 mV/100 kOhm
Ausgänge				
Lautsprecher:	2 Paar	2 Paar	2 Paar	1 Paar/Stereo 2 Paar/4 Kanal
Impedanz:	4 – 16 Ohm	4 – 16 Ohm	4 – 16 Ohm	4 – 16 Ohm
TONBANDAUFNAHME: Ausgangsspannung/Impedanz:	250 mV/10 kOhm	250 mV/15 kOhm	250 mV/10 kOhm	250 mV/10 kOhm
TONBAND-NORMBUCHSE Eingang 5-pol. DIN-Buchse an Kontakten 1+4 Ausgangsspannung/Impedanz:	30 mV/82 kOhm	30 mV/82 kOhm	30 mV/82 kOhm	30 mV/82 kOhm
KOPFHÖRER	Ausgang auf der Frontplatte für Klinkestecker 6,3 mm. Anschließbar alle Hörer mit mindestens 4 Ohm Impedanz. Ausgangsspannungen: hochohmige Hörer ca. 6 V, niederohmige Hörer ca. 0,45 V.			

Technische Eigenschaften:	STR-6046	STR-6045	STR-6036	SQR-6650
Klirrfaktor				
b. Nennleistung:	0,8%	0,5%	0,8%	0,8%
b. 1 W Ausgangs-Leistung:	0,1%	0,5%	0,1%	0,1%
Intermodulationsverzerrung (60/7000 Hz - 4 : 1) bei Nennleistung:	0,8%	0,5%	0,8%	1%
bei 1 W Ausgangsleistung:	0,1%	0,5%	0,1%	0,5%
Frequenzgang:	30 - 40000 Hz + 0 dB - 3 dB	10 - 50000 Hz + 0 dB - 3 dB	30 - 40000 Hz + 0 dB - 3 dB	20 - 50000 Hz + 0 dB - 3 dB
Geräuschspannungsabstand bewertet nach IHF				
PHONO:	60 dB	60 dB	60 dB	60 dB
MIKROFON:	60 dB	-	60 dB	-
AUX:	70 dB	64 dB	70 dB	70 dB
TAPE/DIN:	80 dB	80 dB	80 dB	80 dB
4 KANALEINGANG	-	-	-	80 dB
KLANGBEEINFLUSSUNG				
Klangregler				
Regelbereich Bässe:	100 Hz ± 10 dB	100 Hz ± 10 dB	100 Hz ± 10 dB	100 Hz ± 10 dB
Höhen:	10 kHz ± 10 dB	10 kHz ± 10 dB	10 kHz ± 10 dB	10 kHz ± 10 dB
Filter:	6 dB/Oktave über 5 kHz	6 dB/Oktave über 5 kHz	-	6 dB/Oktave über 5 kHz
Gehörliche Lautstärke- regelung bei -30 dB:	50 Hz + 6 dB 10 kHz + 4 dB	50 Hz + 8 dB 10 kHz + 4 dB	50 Hz + 6 dB 10 kHz + 4 dB	50 Hz + 8 dB 10 kHz + 4 dB
Leistungsverstärker				
Ausgangsleistung Musikleistung nach IHF:	2 x 28 W/8 Ohm	2 x 30 W/8 Ohm	2 x 22 W/8 Ohm	2 x 33 W/8 Ohm 4 x 12 W/8 Ohm
Nennleistung (RMS) beide Kanäle gleichzeitig ausge- steuert bei 1000 Hz an 8 Ohm:	2 x 22 W	2 x 20 W	2 x 14 W	2 x 25 W/8 Ohm 4 x 8 W/8 Ohm
Ausgangsleistung im Bereich von 20 - 20000 Hz:	-	2 x 18 W/8 Ohm	-	-
Klirrfaktor, Intermodulation und Frequenzgang sind bei den Vorverstärkerdaten aufgeführt				
Leistungsbandbreite IHF:		10 - 30000 Hz		10 - 40000 Hz
Decoder-Teil				
Phasencharakteristik SQ Matrix:				90° ± 15° (30 - 50000 Hz)
Decodierung und Übersprechdämpfung: 20/40-Decoder mit folgenden Werten: Stereo-Frontkanäle:				- 14 dB
Rückkanäle:				- 8 dB
Vor/Rück:				- 7 dB
Rück/Vor:				- 4 dB
Allgemeine Daten				
Halbleiter:	1 FET, 44 Trans. 27 Dioden	1 FET, 43 Trans. 32 Dioden	1 FET, 39 Trans. 21 Dioden	1 FET, 70 Trans. 37 Dioden
Stromversorgung:	100/120/220/240 V 50/60 Hz	110/127/220/240 V 50/60 Hz	100/117/220/240 V 50/60 Hz	110/127/220/240 V 50/60 Hz
Stromaufnahme:	135 W	120 W	100 W	140 W
Kaltgerätesteckdosen zum Anschluß weiterer Geräte:	-	-	-	-
Abmessungen B-H-T cm:	43,4 x 14,4 x 34,5	40,0 x 14,5 x 3,10	43,4 x 14,4 x 34,5	43,4 x 14,4 x 34,5
Gewicht:	9 kg	8,3 kg	8,5 kg	9,5 kg
Beigepacktes, kostenloses Zubehör:	FM-Bandantenne, Netzkabel, 2 Sicherungen	FM-Bandantenne 4 Sicherungen 2 Phonostecker Poliertuch	FM-Bandantenne Netzkabel 2 Sicherungen	FM-Bandantenne Sicherung Netzkabel/Poliertuch
Zugehöriges Holzgehäuse separat lieferbar:	-	TAC-1	-	-

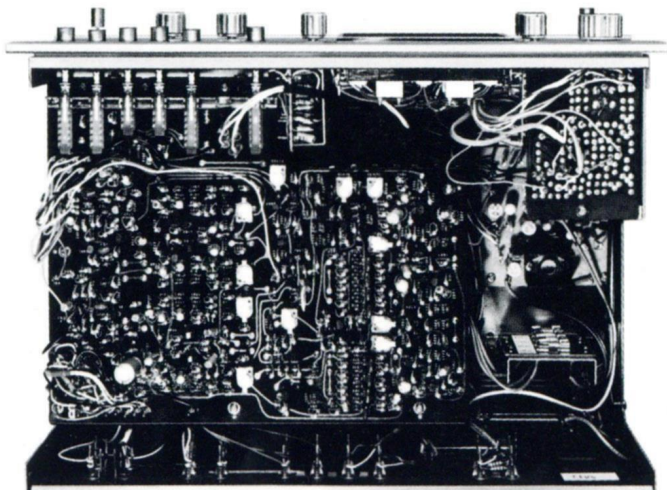
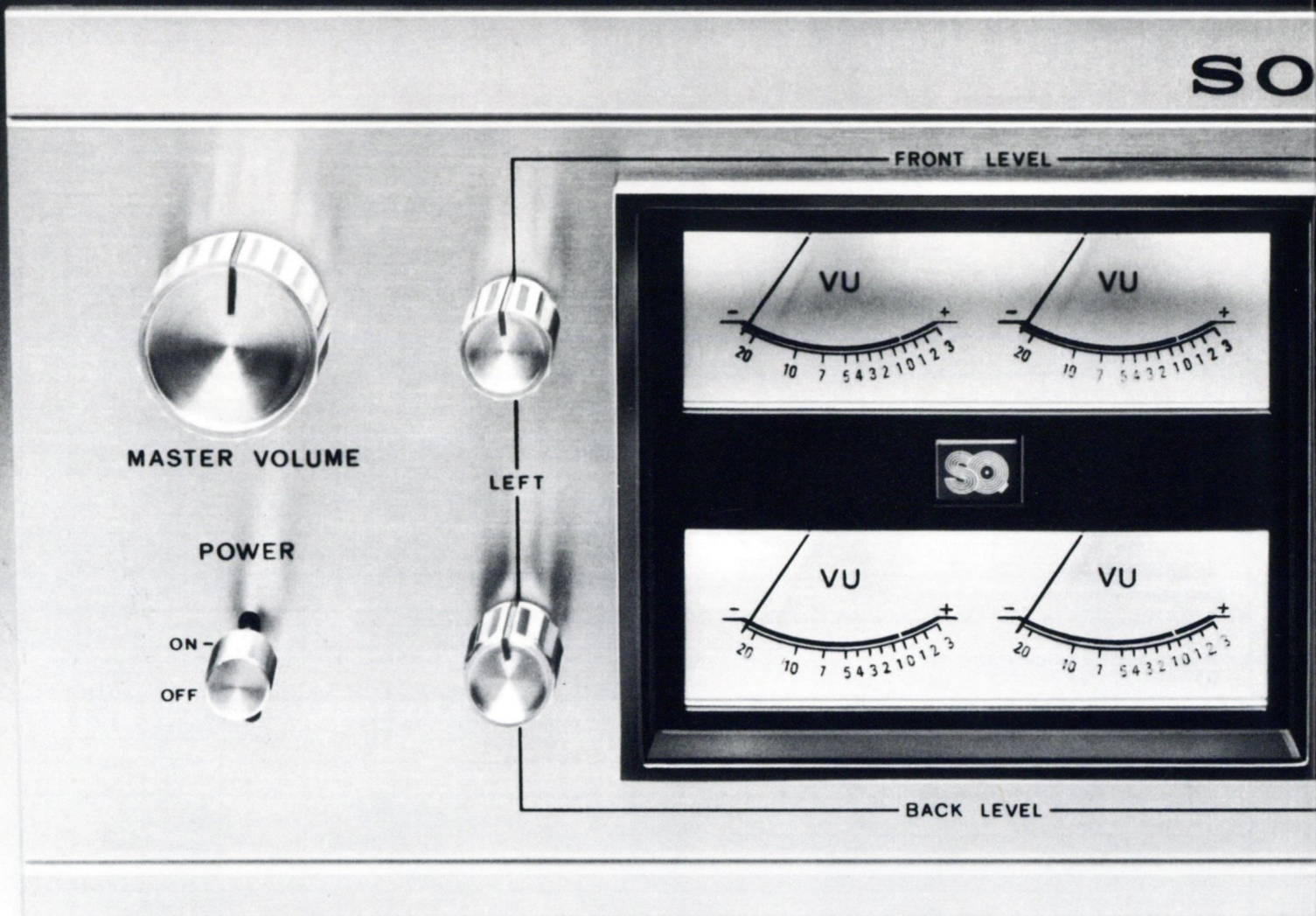

SQ-Decoder SQD-2020

Separater SQ-Decoder für höchste Ansprüche, mit dem jede Stereo-Anlage auf vierkanalige Wiedergabe erweitert werden kann.

Besonderheiten:

Hauptlautstärkereger für alle vier Kanäle, für jeden Kanal einen Pegelregler mit zugeordnetem VU-Meter, separate Baß- und Höhenregler für die Rückkanäle, Monitorschalter für ein zweikanaliges und vierkanaliges Tonbandgerät. Umschalter für die Phasenlage der Frontkanäle bei Verwendung unterschiedlicher Endverstärker.

Drucktastenschalter für mehrkanalige Wiedergabe oder Mono.

5 Drucktasten für:

1. Stereowiedergabe
2. 2 auf 4, zweikanalige Programme werden vierkanalig wiedergegeben.
3. SQ, Wiedergabe von SQ-codierten Programmen, wie SQ-Schallplatten, SQ-Rundfunksendungen, SQ-Tonbändern.
4. R-Matrix, Wiedergabe von Programmen, die nach anderen Matrix-Verfahren codiert sind.
5. Eingang für vier Kanäle.

Der SQD-2020 ist also ein Gerät zur Aufnahme und Wiedergabe aller zweikanaligen oder vierkanaligen Programme. Er benötigt hochwertige Endstufen und Lautsprecher für die Rückkanäle um der vorhandenen Gesamtanlage gerecht zu werden.

NY

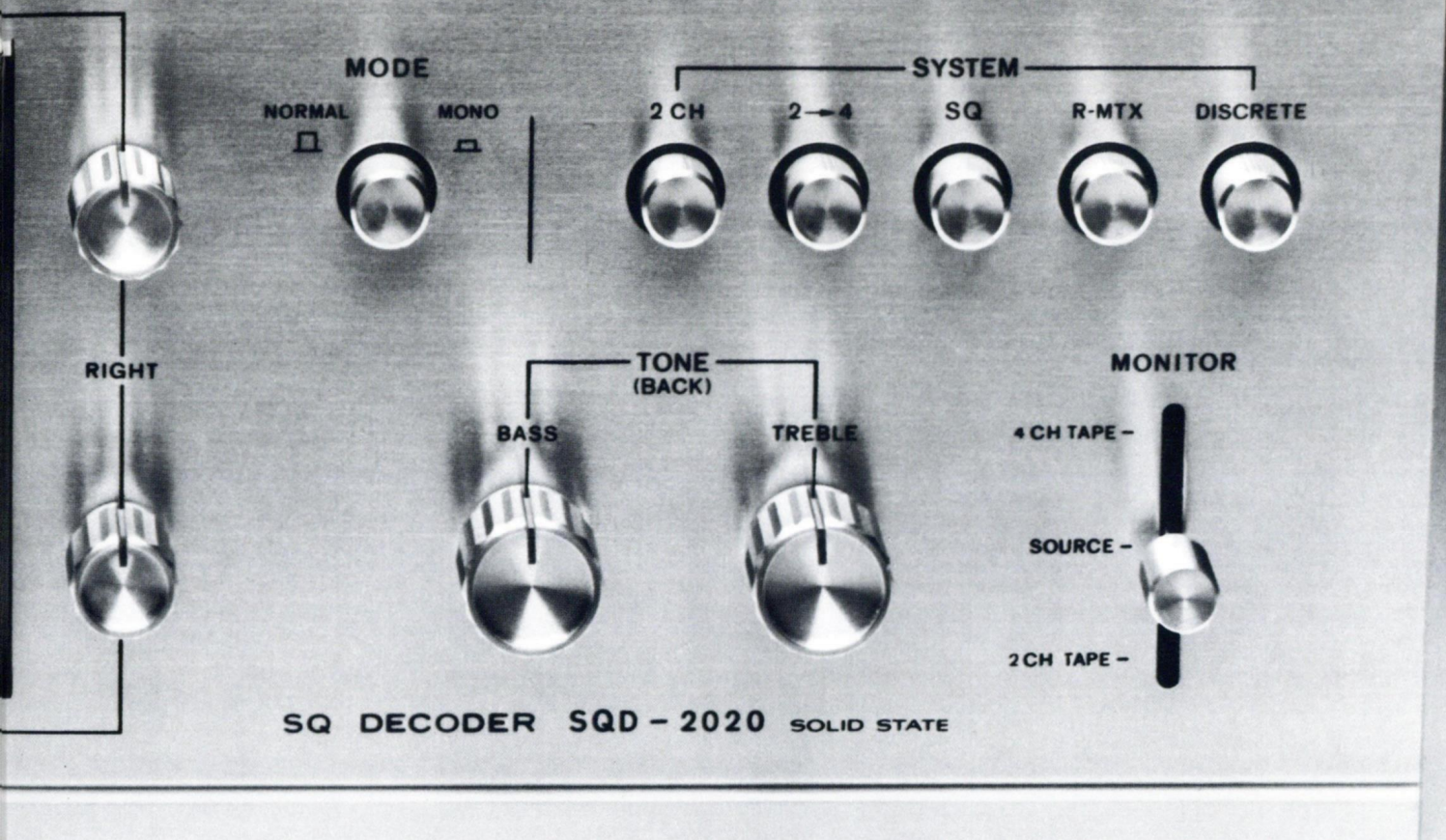

Technische Daten:

Frequenzgänge bei SQ, R-Matrix, 2-4, Betrieb: 20-20.000 Hz \pm 3 dB.
 Alle anderen Betriebsarten: 10-100.000 Hz \pm 3 dB.
 Klirrfaktor: 0,1% bei Nenn-Ausgangsspannungen.
 IM-Verzerrungen: 0,1% bei Nenn-Ausgangsspannungen.
 Fremdspannungsabstand:
 SQ, R-Matrix, 2-4 80 dB
 Alle anderen Betriebsarten 90 dB
 Übersprechdämpfung:
 Stereo-Frontkanäle: - 20 dB
 Rückkanäle: - 14 dB
 Vor/Rück: - 20 dB
 Diagonal: - 20 dB
 Mitte Front/Mitte Rück: - 15 dB
 Klangregler für Rückkanäle:
 Tiefen und Höhen je \pm 10 dB bei 100 bzw. 10.000 Hz.

Eingänge:	Empfindlichkeit:	Impedanz
SQ, R-MTX, 2-4	250 mV	100 K
Band 2-kanal, 4-kanal	750 mV	100 K
Discrete	250 mV	100 K
DIN-Eingang	750 mV	100 K

Ausgänge:

Frontkanäle: 500 mV
 Rückkanäle: hochpegelig 2V
 mittelpegelig 500 mV
 Band 2-kanal, 4-kanal: 250 mV
 DIN-Ausgang: 30 mV
 Allgemein:
 Halbleiter: 69 Transistoren, 84 Dioden
 Stromversorgung: 110/127/220/240 V 50/60 Hz
 Abmessungen: B-H-T: 40 x14,9x32,7cm
 Gewicht: 5,9 kg
 Beigepacktes Zubehör: Verbindungskabel RK-74

Ausgangsspannung

Impedanz



Die Verstärker und Tuner.

NY

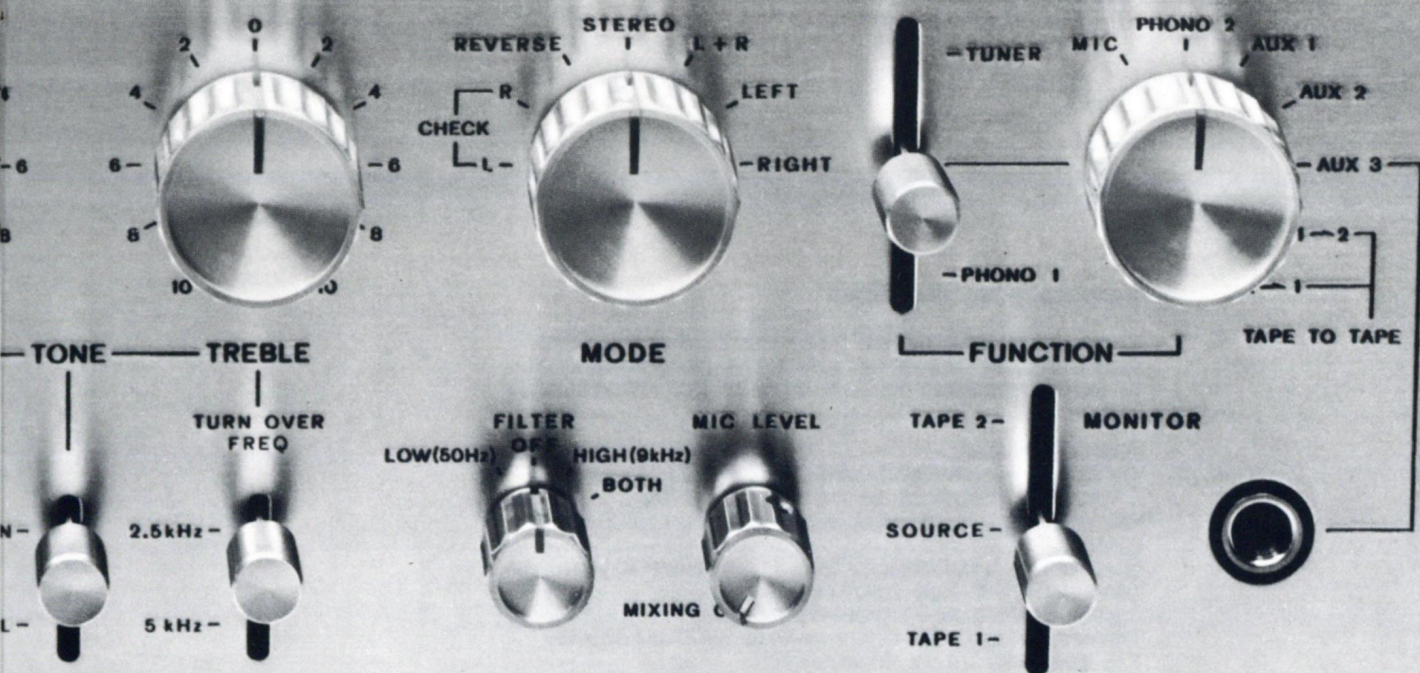

Die Hifi-Technik begann mit der unbedingten Forderung nach Qualität. Daraus ergab sich ein aufwendiger Baustil, um für jedes Einzelteil einer Hifi-Anlage absolute Perfektion zu erreichen.

Den Nachteil dieser klassischen Bauweise, den früher enormen Platzbedarf, haben wir durch fortschrittliche Technik eliminiert. Geblieben sind die Qualität, die Perfektion und die Flexibilität. Alle SONY Aggregate, die wir Ihnen hier zeigen, sind untereinander austauschbar.

SONY Anlagen aus diesen Hifi-Bausteinen können also beliebig erweitert, ergänzt oder in ihrer Leistungsfähigkeit gesteigert werden.

Diese Eigenschaften haben den Namen SONY bei Hifi-Freunden zu einem Begriff für ein umfassendes System-Programm gemacht.

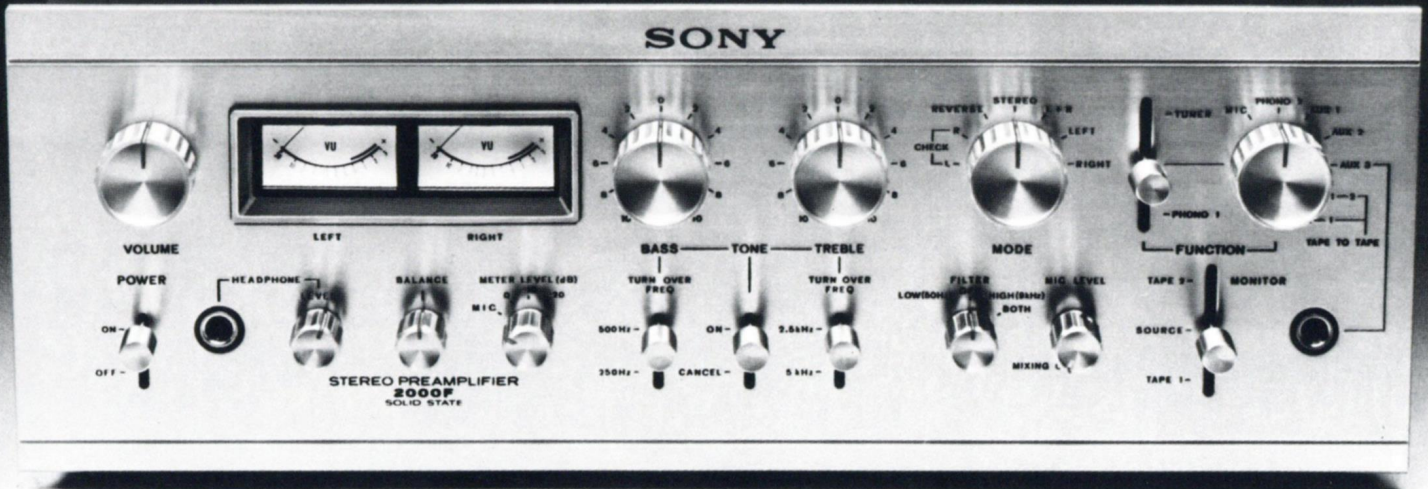

Vorverstärker TA-2000 F

Stereo-Vorverstärker mit streng tolerierten Daten, hoher Klangtreue und großer Vielseitigkeit. Auf Grund seiner Eigenschaften ein Gerät für professionelle Zwecke und kompromißlose Musikliebhaber.

Besonderheiten:

Vielfältige Anschlußmöglichkeiten wie: Tuner, 2 Plattenspieler, 2 Mikrofone, 3 Hilfseingänge und 2 Tonbandgeräte.

Mischmöglichkeiten der Mikrofonsignale mit anderen Programmquellen.

Gemeinsame Aufnahme auf 2 Tonbandgeräte oder Kopieren von Bändern (Tape-to-Tape-Schaltung).

2 große VU-Meter mit 4-stufigem Pegelregler.

Impedanzwähler für Tonabnehmer-Eingänge. Damit optimale Anpassung aller Tonabnehmer möglich.

Wählbare Übergangsfrequenzen von 250/500 Hz und 2500/5000 Hz für Baß- und Höhenregler. 11-stufige Schalter für beide Klangregler. Mit dem Linearschalter (cancel) kann unabhängig davon wieder auf geradlinige Wiedergabe geschaltet werden.

Baß- und Höhenfilter zur Dämpfung von Störsignalen unter 50 Hz (Tonarmresonanz, Rumpeln, Trittschall) und/oder oberhalb 9 kHz (Bandrauschen, Plattenkratzer).

Kopfhörerausgang mit Pegelregler, auch als Direktausgang verwendbar.

Ausgang für Mittenkanal für zentralen Tieftonlautsprecher.

Ausgangspegel über den Kopfhörerpegelregler regelbar.

Übersichtliche Bedienung trotz vieler Regelmöglichkeiten durch sinnvoll angeordnete Schalter und Regler.

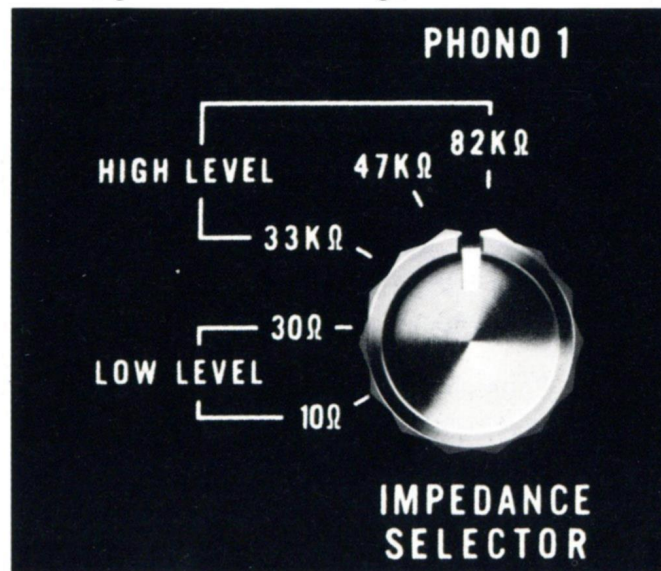

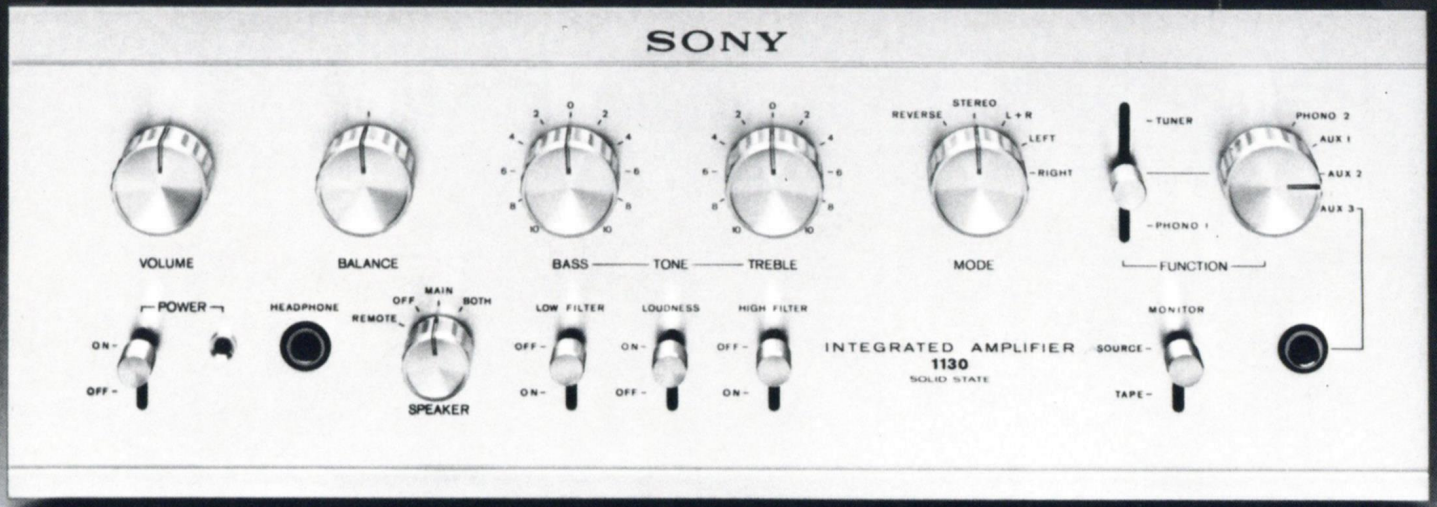

Integrierter Vor- und Endverstärker TA-1130

Integrierter Vor- und Endverstärker in Studioqualität für verwöhnte HiFi-Freunde. Der hohe Standard und die zur Verfügung stehende Ausgangsleistung machen dieses Gerät auch für professionellen Einsatz geeignet.

Besonderheiten:

Differentialverstärker mit direkt gekoppelten Lautsprecher- ausgängen ohne Kondensatoren garantieren weiten Frequenzgang, niedrigste Verzerrungen, hohen Dämpfungsfaktor, große Ausgangsleistung.

Anschlüsse für:

zwei Plattenspieler, Tonbandgerät, Tuner, drei Zusatzgeräte (AUX), zwei Lautsprecherpaare.

Präzise Tonregelung durch je einen 11-stufigen Tiefen- und Höhenregler.

Separate Tiefen- und Höhenfilter, abschaltbar.

Auftrennbarer Vor- und Endverstärkerteil zum Aufbau von Mehrkanal- anlagen mit Ausgang vom Vorverstärker und Anschluß für zusätzlichen Endverstärker.

Zusätzliche 5-polige DIN-Buchse auf der Rückseite.

Kopfhöreranschluß und Hilfeingang 3 auf der Frontplatte.

Loudness-Schalter zur gehörrichtigen Lautstärkeregelung.

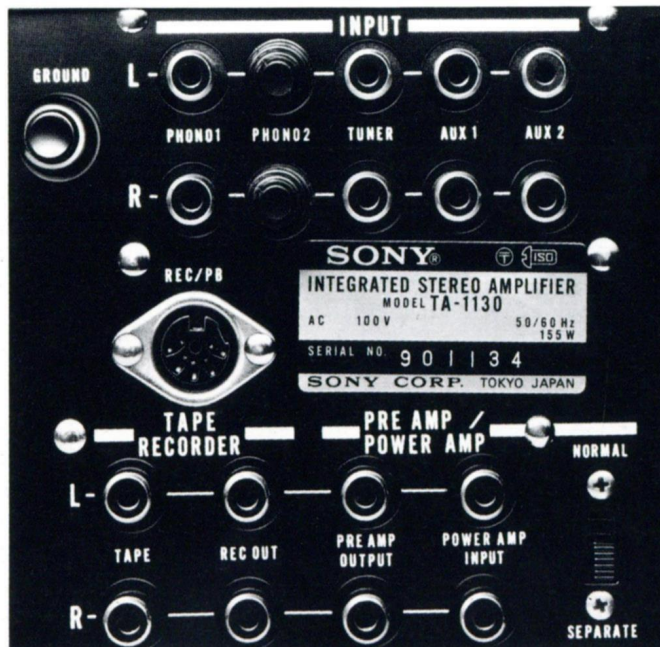

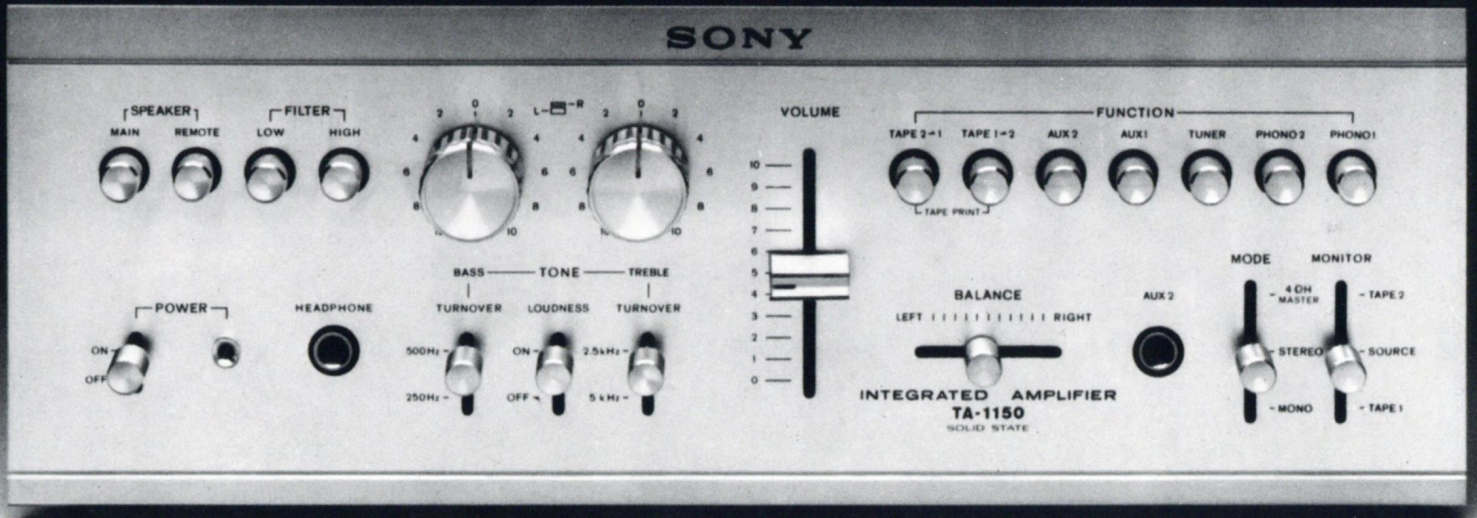

Integrierter Vor- und Endverstärker TA-1150

Neuester integrierter Vor- und Endverstärker im SONY Programm. Vielseitigkeit und Bedienungskomfort mit modernster Technik gepaart.

Besonderheiten:

Direkt gekoppelter Differentialverstärker für die Endstufen garantieren: weiten Frequenzumfang, niedrigste Verzerrungen, hohen Dämpfungsfaktor.

Anschlüsse für: zwei Plattenspieler, zwei Tonbandgeräte, zwei Zusatzgeräte (AUX), Tuner, Rückkanäle eines 4-Kanal-Tonbandgerätes (Aufnahme und Wiedergabe), zwei Lautsprecherpaare. Tape-to-Tape-Schaltung. Daher einfaches und leichtes Kopieren von Tonbändern oder gleichzeitige Aufnahme auf zwei Tonbandgeräte. Präzise Tonregelung durch umschaltbare Übergangsfrequenzen in Verbindung mit je einem 11-stufigen Tiefen- und Höhenregler. Je ein abschaltbares Tiefen- und Höhenfilter.

Auftrennbarer Vor- und Endverstärkerteil zum Aufbau von Quadro- und Mehrkanalanlagen mit Ausgang vom Vorverstärker und Anschluß einer separaten Endstufe.

Umschaltung teilweise durch leicht ansprechende Drucktasten. Flachbahnregler für Lautstärke und Balance. Zusätzliche 5-polige DIN-Buchse auf der Rückseite. Kopfhöreranschluß und Hilfeingang 2 auf der Frontplatte. Mitten-Kanal für Mono-Übertragungen oder Mitten-Summenlautsprecher. Loudness-Schalter zur gehörrichtigen Lautstärkeregelung.

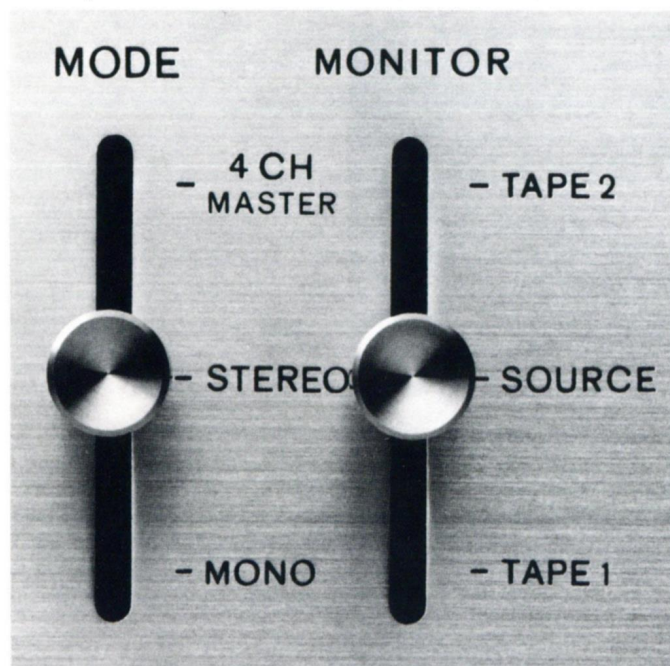

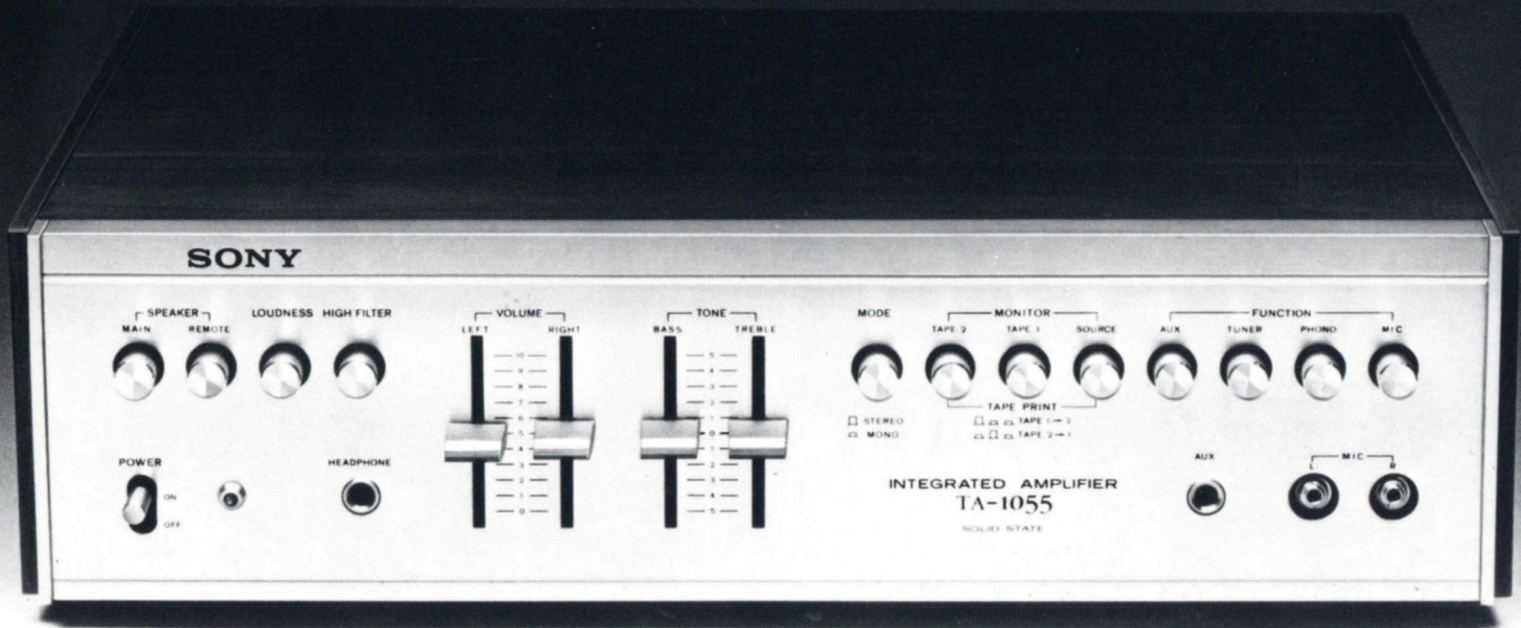

Integrierter Vor- und Endverstärker TA-1055

Formschöner Stereo-Vollverstärker im Nußbaumgehäuse mit gebürsteter Aluminiumfrontplatte. In Verbindung mit dem Tuner ST- 5055 L eine ausgewogene Hifi-Zentrale.

Besonderheiten:

Differentialverstärker mit direkt gekoppelten Lautsprecher- ausgängen ohne Kondensatoren bewirken weiten Frequenzgang, niedrigste Verzerrung, hohen Dämpfungsfaktor:

Anschlüsse für:

Plattenspieler, zwei Tonbandgeräte, Tuner, Zusatzgerät (AUX), zwei Mikrofone, zwei Lautsprecherpaare.

Präzise Tonregelung durch Flachbahnregler mit Mittenstellung. Abschaltbares Höhenfilter.

Umschaltung durch leicht ansprechende Drucktasten.

Je ein Flachbahnregler für Lautstärke linker oder rechter Kanal.

Zusätzliche DIN-Buchse auf der Rückseite.

Kopfhöreranschluß auf der Frontplatte.

Rauscharmer IC mit hoher Übersteuerungsfestigkeit als Phono- Entzerrer/Vorverstärker.

Tape-to-Tape-Schaltung für einfaches und leichtes Kopieren von Tonbändern oder gleichzeitige Aufnahme auf zwei Tonband- geräte.

Loudness-Schalter zur gehörrihtigen Lautstärkeregelung.

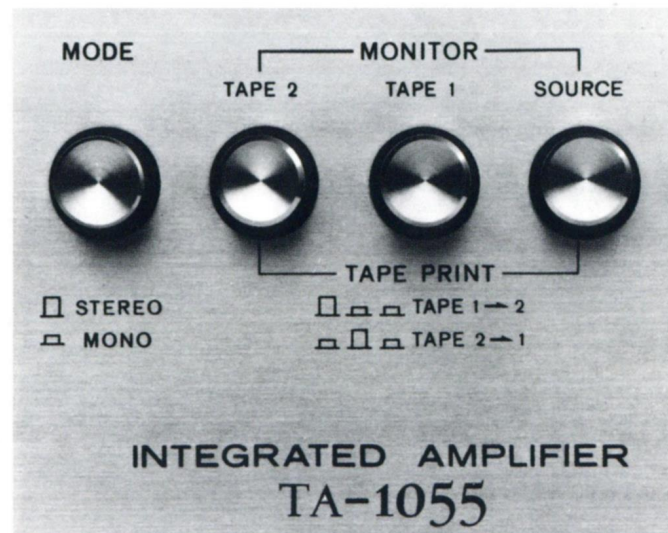

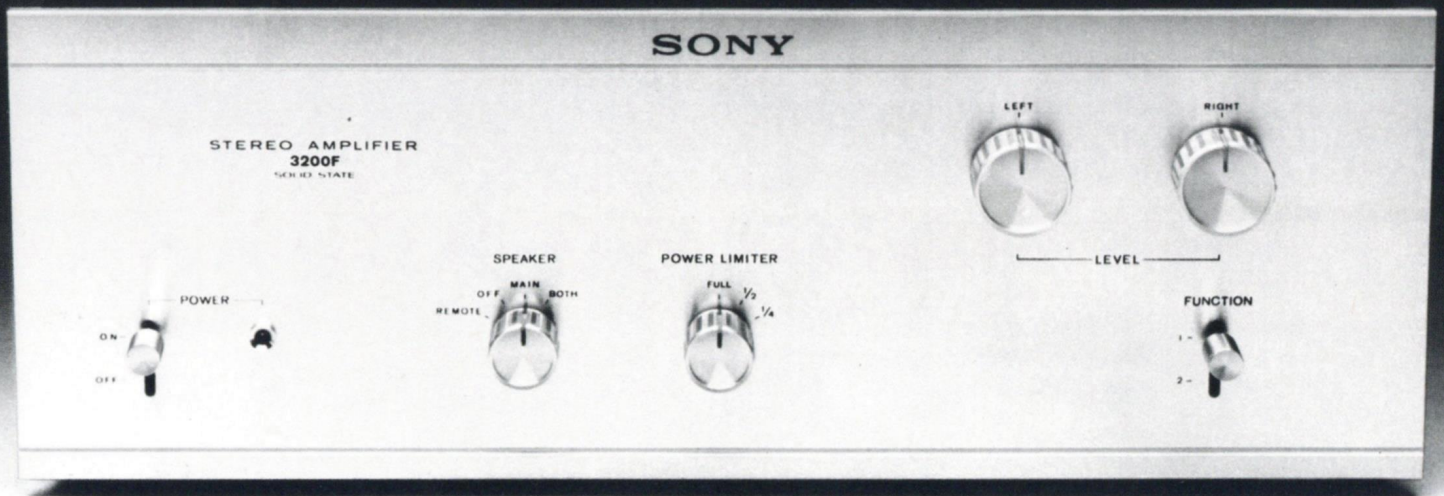

Endverstärker TA-3200 F

Stereo-Endverstärker in Studioqualität. Direkte Lautsprecher-Koppelung und ausgewählte Siliziumtransistoren mit hoher Grenzfrequenz garantieren hohen Dämpfungsfaktor, linearen Leistungsfrequenzgang und minimale Klirrwerte.

Besonderheiten:

3-stufiger Leistungsbegrenzer zum Schutz der Lautsprecher (100 W, 50 W, 25 W).

Anschluß für 2 Lautsprecherpaare mit zugeordnetem Wahlschalter.

Eingänge für 2 Vorverstärker mit Wahlschalter.

2 zusätzliche Steckdosen an der Rückseite.

Justierregler zur Verminderung der Eingangsempfindlichkeit für jeden Kanal. Daher Anpassung an jeden verwendeten Vorverstärker.

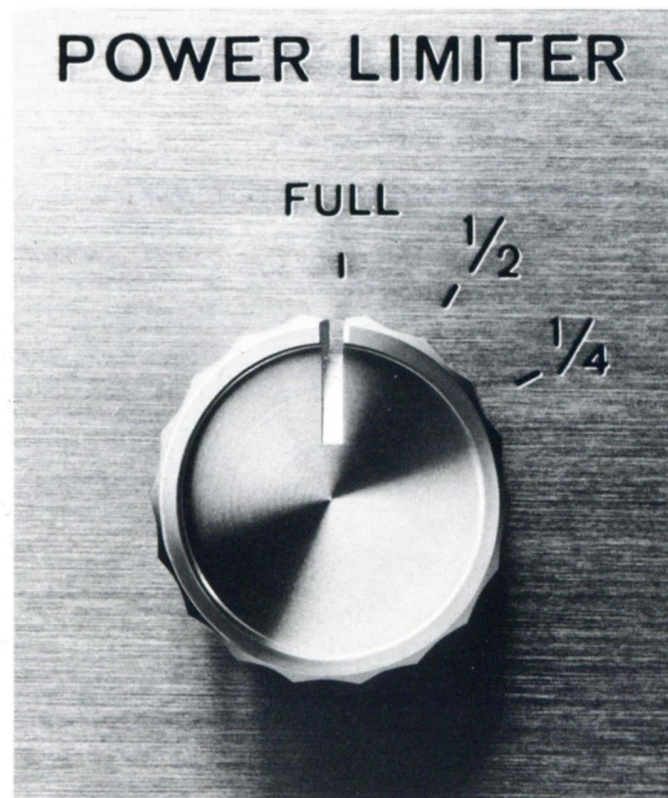



Endverstärker TA-3140 F

Stereo-Endverstärker in hervorragender Qualität. Durch direkte Lautsprecher-Koppelung verbesserter Frequenzgang im Baßbereich mit hohem Dämpfungsfaktor. Die verwendeten Siliziumtransistoren erlauben einen äußerst linearen Frequenzgang von 10 - 20 000 Hz \pm 2 dB.

TA-3140 F - 2x35 Watt an 8 Ohm im Bereich von 20 - 20.000 Hz. Justierregler zur Verminderung der Eingangsempfindlichkeit für jeden Kanal. Daher Anpassung an jeden verwendeten Vorverstärker.

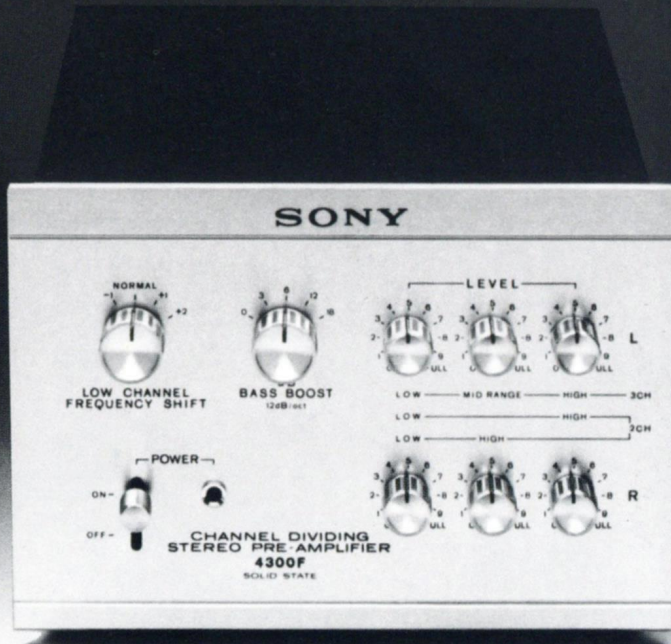

Frequenzweiche TA-4300 F

Aktive Frequenzweiche zur elektronischen Aufspaltung des Klangspektrums in zwei oder drei Frequenzbereiche. Beide Stereokanäle werden getrennt in tiefe, mittlere und hohe Frequenzbereiche aufgeteilt, beeinflußt und über separate Endstufen an die zugehörigen Lautsprecher weitergegeben. Vorteile: Bestmögliche Ausregelung der Raumakustik, aller Lautsprecherunterschiede, aller individuellen Hörgewohnheiten. Umgehung der leistungsverzehrenden passiven LC-Frequenzweichen und Vermeidung aller durch Vermischung entstehenden Intermodulations-Verzerrungen.

Besonderheiten:

Verwendung von FET's gewährleistet hervorragenden Störabstand und äußerst geringe IM-Verzerrungen.

Durch Umschaltung auch als 2-Kanal Frequenzweiche benutzbar. Mono Ausgang. Tieftonkanal für den Betrieb eines Phantomkanals.

Wähler für Übergangsfrequenzen Mittel-/Hochton und Tiefton/Mittelton an der Rückseite.

Separater 5-stufiger Baßanhebungsregler mit 12 dB/Oktave unter 150 Hz. Maximale Anhebung 18 dB bei 20 Hz.

Phasenschalter zur Veränderung der Phasenlage im Tiefton-Kanal.

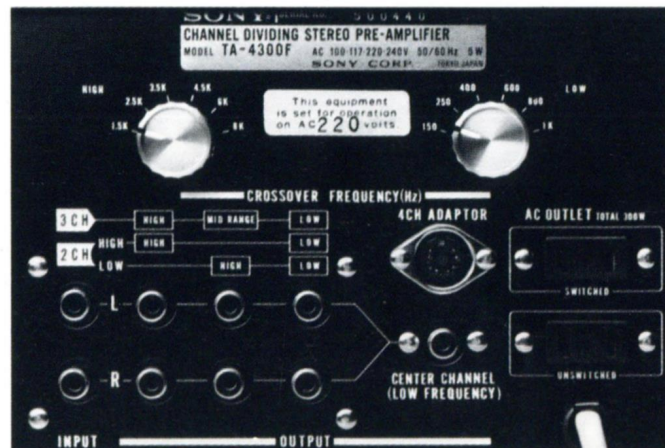

SO

TUNER INPUT TUNING

F M 88 90 92 94 96

550 600 700 800

POWER

ON
OFF



HEADPHONE



LEVEL



FM STEREO
FM-AM TUNER

5130
SOLID STATE

INS



NY

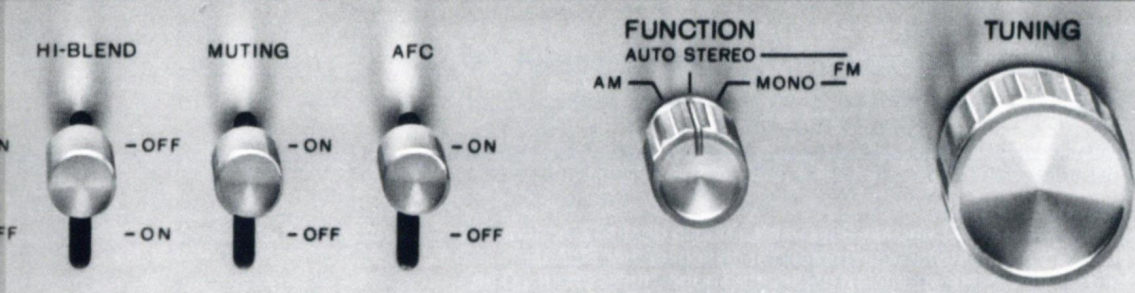

FM/AM-Tuner ST-5130

Ein FM/AM-Tuner für höchste Ansprüche. Eines der besten Geräte des Weltangebotes. Durch die Verwendung von MOS-FET, Vollsiliziumtransistoren und Festkörper-Filtern erreicht dieser Spitzentuner eine außergewöhnliche Empfangsqualität.

Besonderheiten:

- MOS-FET + 5-fach Drehko im FM-Eingangsteil garantieren höchste Empfindlichkeit.
- FM-Zwischenfrequenzstufe mit 8 volltransistorisierten Filtern für hohe Selektivität. Klarer Empfang selbst schwacher Sender ohne Überlagerungen.
- Einzigartige INS-Schaltung zur Unterdrückung störender Impulsgeräusche (z. B. Zündimpulse, Generatoren etc.). Außerst wirksame Stummabstimmung unterdrückt jedes Zwischenrauschen und schützt die Lautsprecher.
- Genauere Abstimmung durch Eingangspegelanzeiger und Anzeige für Ratiomitte.
- Kopfhöreranschluß auf der Frontplatte mit zugeordnetem Lautstärkereglern.
- Stereofilter zur Verminderung des hochfrequenten Senderrauschens bei schwachen Stereosendern.
- Abschaltbare AFC zur Fixierung des eingestellten UKW-Senders.
- Ausgänge für FM Multipath vertikal und horizontal (Oszilloskopanschluß).



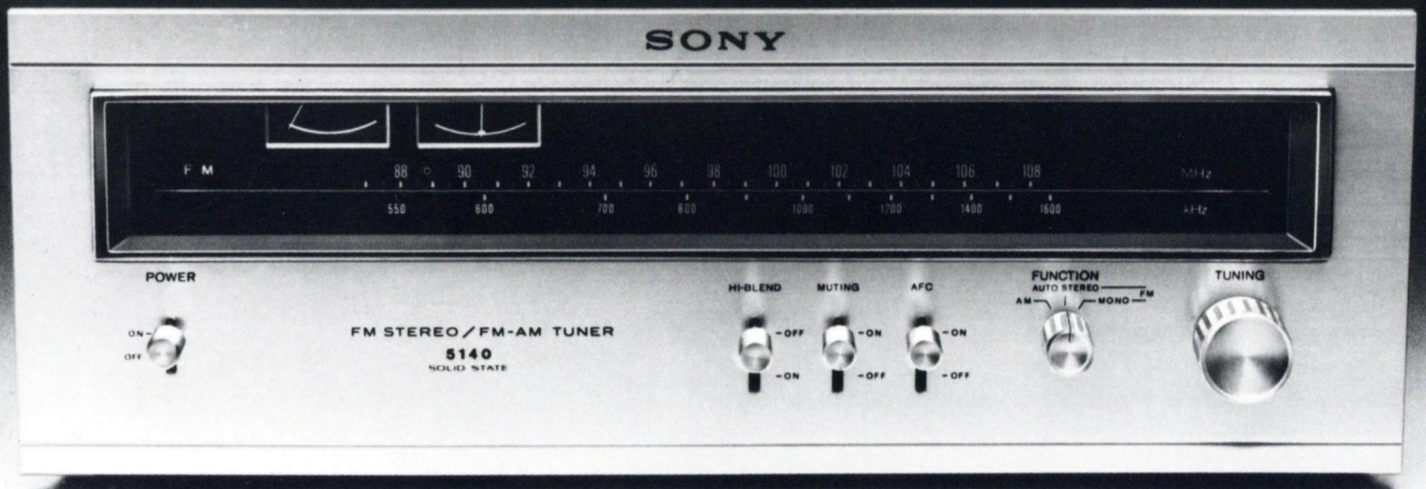

FM/AM-Tuner ST-5140

Ein SONY Hochleistungs-FM/AM Tuner für den, der höchste Ansprüche stellt, ohne das Mehr des ST-5130 zahlen zu wollen. Übersichtliche lineare Abstimmungsskala mit 2 Feinabstimmungsinstrumenten gewährleisten genaue Sendereinstellung.

Besonderheiten:

- 4-fach Drehko, FET und HF-Passivschaltung in der FM-Eingangsstufe ermöglichen stabilen Empfang auch schwacher Signale.
- ZF-Teil mit 6 Festkörperfiltern garantieren hohe Trennschärfe. Klare Stereo-Kanaltrennung durch FET's und einem hochwertigen Tiefpaßfilter.
- Exakte Abstimmung durch Eingangspegelzeiger und Ratiomitten-Anzeiger.
- Stereofilter zur Unterdrückung von Störgeräuschen bei schwachen Stereosendern.
- AFC-Schalter zur Fixierung des eingestellten UKW-Senders.
- FM-Multipath-Ausgänge (Oszilloskopanschluß).

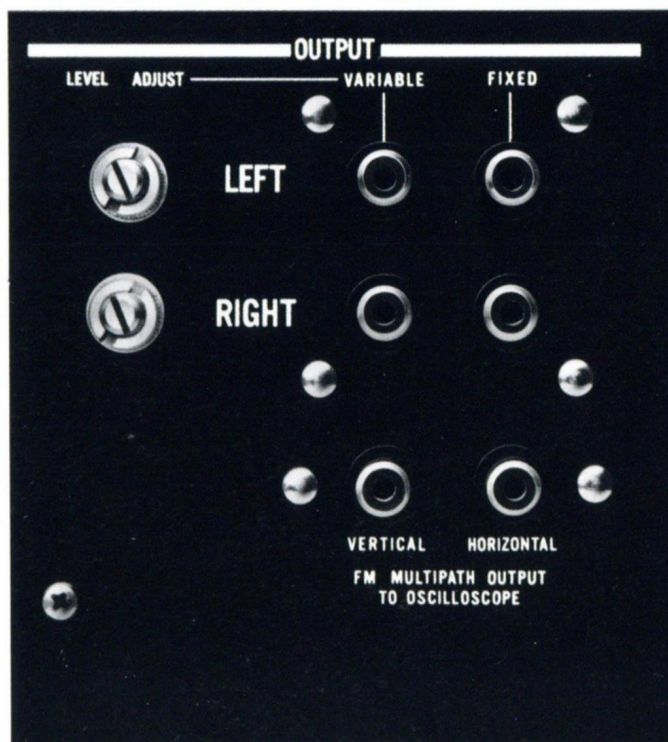

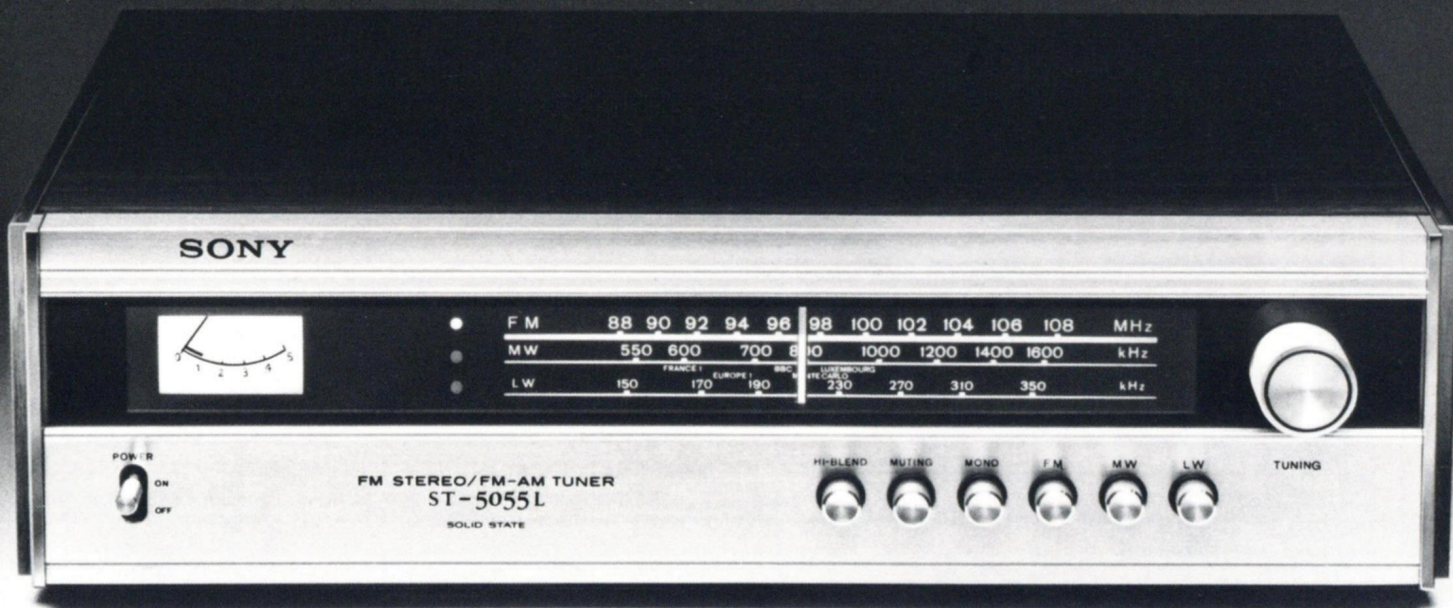

FM, AM und LW-Tuner ST-5055 L

Elegant gestalteter Tuner mit überdurchschnittlich guten Empfangseigenschaften.
 Styling wie der SONY Verstärker TA-1055. Beide zusammen ergeben eine hervorragende Kombination als Zentrale einer Stereo-Anlage mit besonders gutem Preis-Leistungsverhältnis.

Besonderheiten:

Eingangsstufe mit neu entwickelten Junktion-FET's für hohe Empfindlichkeit und mit geringem Eigenrauschen.
 ZF-Teil mit IC und Festkörper-Filtern.
 Optimale Stereotrennung durch hochwertigen FM-Multiplex-Teil mit IC.
 MW + LW Teil mit dreifach abgestimmten volltransistorisierten Filtern und automatischem Schwundausgleich.
 Stummabstimmungsschalter zur Unterdrückung des Rauschens bei der Senderwahl.
 Großes Feinabstimmungsinstrument und lange lineare Skala erleichtern die Senderwahl.
 Stereofilter zur Unterdrückung von Störgeräuschen bei schwachen Stereosendern.
 Hoher Bedienungskomfort durch Drucktasten-Funktionsschalter.

Eingänge	TA-2000 F
PHONO Eingänge für Magnettonabnehmer Entzerrung RIAA: PHONO 1 (hoher Pegel) Empfindlichkeit/Impedanz:	zwei 1,2 mV/33, 47, 82 kOhm umschaltbar
PHONO 1 (niedriger Pegel) Empfindlichkeit/Impedanz:	umschaltbar 0,06 mV/10, 30 Ohm
PHONO 2 Empfindlichkeit/Impedanz:	1,2 mV/47 kOhm fest
MIKROFON Eingänge an der Rückfront Empfindlichkeit/Impedanz:	0,5 mV/100 kOhm
TUNER Eingang Empfindlichkeit/Impedanz:	110 mV/100 kOhm
AUX Eingänge für Zusatzgeräte wie Tuner, Tonbandgeräte, elektron. Orgeln u. ä. Empfindlichkeit/Impedanz:	Drei 110 mV/100 kOhm
TAPE Eingänge für Tonbandgeräte: Empfindlichkeit/Impedanz:	Zwei 110 mV/100 kOhm
TONBAND-NORMBUCHSE Eingang an 5-polige DIN-Buchse an Kontakten 3 + 5 Empfindlichkeit/Impedanz:	110 mV/100 kOhm
Ausgänge	
Für Endverstärker: Ausgangsspannung/Impedanz:	Zwei 1 mV/0,3 V – 3 kOhm/ 6 kOhm einstellbar
CENTER CHANNEL Ausgangsspannung/Impedanz:	5 V – 100 kOhm/2,6 kOhm
TONBANDAUFNAHME Ausgänge: Ausgangsspannung/Impedanz:	Zwei 100 mV/10 kOhm
TONBAND-NORMBUCHSE Ausgang 5-polige DIN-Buchse an Kontakten 1 + 4 Ausgangsspannung/Impedanz:	30 mV/82 kOhm
KOPFHÖRER Ausgang auf der Frontplatte: Ausgangsspannung/Impedanz:	umschaltbar 0,3 V-8 Ohm/110 Ohm 5 V-10 kOhm/110 Ohm
Technische Eigenschaften	
Klirrfaktor bei Nenn-Ausgangs- spannung:	0,03%/1 kHz
Intermodulationsverzerrung (60/7000 Hz – 4 : 1) bei Nenn-Ausgangs- spannung:	0,05 %
Frequenzgang PHONO: MIKROFON: TUNER, AUX, TAPE, DIN:	± 0,5 dB nach RIAA 30 – 30.000 Hz $\begin{matrix} +0 \\ -2 \end{matrix}$ dB 10 – 100.000 Hz $\begin{matrix} +0 \\ -2 \end{matrix}$ dB
Geräuschspannungsabstand bewertet nach IHF PHONO 1 (hoher Pegel) und PHONO 2: PHONO 1 (niedriger Pegel): TUNER, TAPE, AUX, DIN: MIKROFON:	73 dB/3,5 mV 50 dB/0,1 mV 90 dB/110 mV 50 dB/1,5 mV
KLANGBEEINFLUSSUNG Klangregler als Stufenschalter mit 11 Stufen je 2 dB: Regelbereich Bässe + 10 dB: Höhen + 10 dB:	umschaltbare Übergangsfrequenz 250 Hz – 50 Hz 500 Hz – 100 Hz 2,5 kHz – 10 kHz 5 kHz – 20 kHz
Filter: Rumpelfilter: Höhenfilter:	12 dB/Oktave unterhalb 50 Hz 12 dB/Oktave oberhalb 9 kHz
Allgemeine Daten	
Halbleiter:	26 FET, 44 Transistoren, 15 Dioden
Stromversorgung:	100/117/220/240 V – 50/60 Hz
Kaltgerätesteckdosen zum Anschluß weiterer Geräte:	3 x geschaltet, 1 x unge- schaltet, gesamt 500 W
Stromaufnahme:	23 W
Abmessungen in cm: B-H-T	40 x 14,9 x 32,7
Gewicht:	9 kg
Beigepacktes, kostenloses Zubehör:	2 Verbindungskabel RK-74 1 Verbindungskabel RK-81 4 Kurzschlußstecker 4 Phonostecker
Zugehöriges Holzgehäuse Nußbaum (separat lieferbar):	TAC-1 N

Leistungsverstärker	TA-1130	TA-1150	TA-1055
Ausgangsleistung an 8 Ohm, Musikleistung nach IHF:	2 x 100 W	2 x 50 W	2 x 35 W
Nennleistung (RMS) beide Kanäle gleichzeitig angesteuert bei 1000 Hz	2 x 65 W	2 x 35 W	2 x 23 W
Ausgangsleistung im Bereich von 20 – 20000 Hz.:	2 x 50 W	2 x 30 W	2 x 20 W
Dämpfungsfaktor bei 1 kHz an 8 Ohm:	100	100	22
Bandbreite IHF:	7 – 30.000 Hz	8 – 35.000 Hz	10 – 40.000 Hz
Eigenrauschen (an 8 Ohm):	0,008 µW	0,05 µW	0,2 µW
Vorverstärker-Teil Eingänge			
PHONO Eingänge für Magnettonabnehmer Entzerrung RIAA: Empfindlichkeit/Impedanz:	Zwei 1,2 mV/47 kOhm	Zwei 2 mV/47 kOhm	Ein 2 mV/47 kOhm
MIKROFON Eingänge: Empfindlichkeit/Impedanz:	– –	– –	Ein Paar 2 mV/47 kOhm
TUNER Empf./Impedanz:	130 mV/100 kOhm	140 mV/50 kOhm	250 mV/50 kOhm
AUX, Eingang für Zusatzgeräte wie Tuner, Tonbandgeräte, elektron. Orgeln u.ä.: Empfindlichkeit/Impedanz:	Drei 130 mV/100 kOhm	Zwei 140 mV/50 kOhm	Ein 250 mV/50 kOhm
TAPE Eingang für Tonbandgeräte: Empfindlichkeit/Impedanz:	Ein 130 mV/100 kOhm	Zwei 140 mV/50 kOhm	Zwei 250 mV/50 kOhm
Tonband-Normbuchse Eingang an 5-pol. DIN-Buchse an Kontakten 3+5 Empfindlichkeit/Impedanz:	130 mV/100 kOhm	140 mV/50 kOhm	250 mV/50 kOhm
Ausgänge			
Lautsprecher: Impedanz:	2 Paar 4 – 16 Ohm	2 Paar 4 – 16 Ohm	2 Paar 4 – 16 Ohm
TONBANDAUFNAHME Ausgänge: Ausgangsspannung/Impedanz:	Ein 150 mV/10 kOhm	Zwei 140 mV/10 kOhm	Zwei 250 mV/10 kOhm
TONBAND-NORMBUCHSE Eingang 5-pol. DIN-Buchse an Kontakten 1 + 4 Ausgangsspannung/Impedanz:	30 mV/82 kOhm	24 mV/82 kOhm	30 mV/82 kOhm
KOPFHÖRER:	Ausgang auf der Frontplatte, anschließbar alle Kopfhörer mit mindestens 4 Ohm Impedanz. Ausgangsspannung bei hochohmigen Hörern ca. 6 V, bei niederohmigen ca. 0,45 V.		
Vorverstärker-Ausgang: Center Channel-Ausgang:	1 V/5 kOhm	0,8 V/2,7 kOhm 0,8 V/680 Ohm	– –
Technische Eigenschaften			
Klirrfaktor b. Nennleistung: b. 1 W Ausg.-Leistg.	0,1% 0,05%	0,1%	0,5% 0,1%
Intermodulationsverzerrung (60/7000 Hz-4:1) bei Nennleistung: bei 1 W Ausgangsleistung:	0,1% 0,05%	0,1%	0,5% 0,2%
Frequenzgang:	10 – 200.000 Hz $\pm \begin{matrix} 0 \\ -2 \end{matrix}$ dB	15 – 80.000 Hz \pm 2 dB	10 – 60.000 Hz \pm 3 dB
Geräuschspannungsabstand bewertet nach IHF PHONO: MIKROFON: TUNER, TAPE, AUX, DIN:	70 dB/1,2 mV – 90 dB/130 mV	70 dB/2 mV – 90 dB/140 mV	70 dB/2 mV 65 dB/2 mV 90 dB/250 mV
KLANGBEEINFLUSSUNG Klangregler Regelbereich Bässe \pm 10 dB: Höhen \pm 10 dB:	– 100 Hz 10 kHz	umschaltbare Übergangsfrequenzen 250 Hz – 50 Hz 500 Hz – 100 Hz 2,5 kHz – 10 kHz 5 kHz – 20 kHz	– 100 Hz 10 kHz
Filter: Rumpelfilter: Höhenfilter:	6 dB/Oktave unter 100 Hz 6 dB/Oktave über 7 kHz	6 dB/Oktave unter 100 Hz 6 dB/Oktave über 5 kHz	6 dB/Oktave über 5 kHz
Gehörliche Lautstärkeregelung bei – 30 dB/ 50 Hz: – 30 dB/10 kHz:	+8 dB + 3 dB	+ 10 dB + 3 dB	+ 10 dB + 3,5 dB
Allgemeine Daten			
Halbleiter:	8 FET, 33 Transistoren 37 Dioden	2 IC, 26 Transistoren, 3 Dioden	1 IC, 19 Transistoren, 8 Dioden
Stromversorgung:	100/117/220/240 V 50/60 Hz	100/120/220/240 V 50/60 Hz	110/127/220/240 V 50/60 Hz
Stromaufnahme:	280 W	250 W	165 W
Abmessungen in cm: B-H-T	40 x 14,9 x 32,7	40 x 14,9 x 31,6	41 x 12 x 28
Gewicht:	13 kg	8,3 kg	6,2 kg
Beigepacktes, kostenloses Zubehör:	4 Kurzschlußstecker 4 Phonostecker Poliertuch	2 Kurzschlußstecker Netzkabel	2 Ersatzsicherungen Netzkabel Poliertuch
Zugehöriges Holzgehäuse Nußbaum (separat lieferbar):	TAC-1 N	TAC-1 N	–

Technische Eigenschaften	TA-3200 F	TA-3140 F
Klirrfaktor b. Nennleistung: b. 1 W Ausg.-Leistung:	0,1 % 0,05%	0,1 % 0,05%
Intermodulationsverzerrung (60/7000 Hz-4:1) bei Nennleistung: bei 1 W Ausgangsleistung:	0,1 % 0,03%	0,1 % 0,05%
Frequenzgang:	5 – 200.000 Hz $\begin{matrix} +0 \\ -2 \end{matrix}$ dB	10 – 200.000 Hz $\begin{matrix} +0 \\ -2 \end{matrix}$ dB
Geräuschspannungsabstand bewertet nach IHF, kurzgeschlossen:	110 dB	110 dB
Leistungsverstärker		
Ausgangsleistung Musikleistung nach IHF an 8 Ohm:	2 x 160 W	2 x 60 W
Nennleistung (RMS) beide Kanäle gleichzeitig angesteuert bei 1000 Hz an 8 Ohm:	2 x 110 W	2 x 45 W
Ausgangsleistung im Bereich von 20 – 20.000 Hz an 8 Ohm:	2 x 100 W	2 x 35 W
Dämpfungsfaktor: 8 Ohm/1 kHz:	170	100
Bandbreite IHF:	5 – 35.000 Hz	6 – 35.000 Hz
Eigenrauschen (an 8 Ohm):	0,003 μ W	0,01 μ W
Eingänge:	Zwei Paar	Ein Paar
Empfindlichkeit/Impedanz bei Nennleistung:	1,4 V/75 kOhm	0,85 V/70 kOhm
Lautsprecheranschlüsse:	2 Paar	1 Paar
Impedanz:	4 – 16 Ohm	4 – 16 Ohm
Allgemeine Daten		
Halbleiter:	31 Transistoren, 41 Dioden	22 Transistoren, 3 Dioden
Stromversorgung:	100/117/220/240 V 50/60 Hz	100/120/220/240 V 50/60 Hz
Stromaufnahme:	340 W	210 W
Kaltgerätesteckdosen zum Anschluß weiterer Geräte:	1 x geschaltet, 1 x ungeschaltet Gesamt: 300 W	1 x ungeschaltet 300 W
Abmessungen B-H-T:	40 x 14,9 x 32,3 cm	20 x 14,9 x 32 cm
Gewicht:	14 kg	6,5 kg
Beigepacktes, kostenloses Zubehör:	2 Phonostecker Poliertuch	2 Phonostecker Poliertuch
Zugehöriges Holzgehäuse Nußbaum (separat lieferbar):	TAC-1 N	–

Frequenzweiche	TA-4300 F
Verstärkung:	0 bis –1 dB (im Durchlaßbereich)
Übergangsfrequenzen:	Bässe: 150, 250, 400, 600, 800, 1.000 Hz Höhen: 1,5, 2,5, 3,5, 4,5, 6, 8 kHz
Baßanhebung:	wirksam unterhalb 150 Hz 5 Stufen mit 0, +3, +6, +12, +18 dB bei 20 Hz
Phasenschalter:	Erlaubt eine Phasenver- schiebung des Baßkanals in drei Stufen, voreilend und nacheilend
Eingangsimpedanz:	90 kOhm
Ausgangsimpedanz:	Maximal 5 kOhm (Pegel- regler auf 5, Impedanz wird maximal)
Klirrfaktor:	0,03% bei 1 V, 0,1% bei 4 V (innerhalb der Durchlaß- bänder) 0,05% bei 1 V, 0,1% bei 2,5 V (bei Übergangsfrequenzen)
Signal-Rauschabstand:	85 dB (bei 1 V Eingangsspannung)
Maximale Eingangsspannung:	4,5 V bei 0,1% Klirr
Frequenzgang:	10 – 100.000 Hz $\begin{matrix} +0 \\ -1 \end{matrix}$ dB
Allgemeine Daten	
Schaltung:	umschaltbares Durchlaß- filter mit aktiven Filtern
Halbleiterbestückung:	24 FET, 16 Transistoren, 3 Dioden
Stromversorgung:	100/117/220/240 V, 50/60 Hz
Stromaufnahme:	5 W
Kaltgerätesteckdosen zum Anschluß weiterer Geräte:	1 x geschaltet, 1 x unge- schaltet, gesamt: 300 W
Abmessungen in cm: B-H-T	20 x 14,9 x 31,6
Gewicht:	3,8 kg
Beigepacktes, kostenloses Zubehör:	3 Verbindungskabel RK-74 Poliertuch 4 Kabeletiketten

FM Tuner-Teil	ST-5130	ST-5140	ST-5055 L
Empfangsbereich in MHz:	87,5 – 108	87,5 – 108	87,5 – 108
FM-Antenne:	300 Ohm symmetrisch 75 Ohm asymmetrisch	300 Ohm symmetrisch 75 Ohm asymmetrisch	300 Ohm symmetrisch 75 Ohm asymmetrisch
Zwischenfrequenz:	10,7 MHz	10,7 MHz	10,7 MHz
Empfindlichkeit (mono) nach IHF: für 30 dB Rauschabstand:	1,5 μ V 1,2 μ V	1,8 μ V 1,5 μ V	2,2 μ V 1,7 μ V
Geräuschspannungsabstand:	72 dB	70 dB	68 dB
Gleichwellenselektion (capture ratio):	1 dB	1 dB	1 dB
Selektion:	100 dB	80 dB	70 dB
Spiegelselektion:	100 dB	75 dB	45 dB
Zwischenfrequenzunterdrückung:	100 dB	100 dB	95 dB
Nebenwellenunterdrückung:	100 dB	100 dB	75 dB
AM-Unterdrückung:	60 dB	56 dB	45 dB
Frequenzgang:	20 – 15.000 Hz \pm 1 dB	20 – 15.000 Hz \pm 1 dB	30 – 15.000 Hz $\begin{matrix} +1 \\ -3 \end{matrix}$ dB
Klirrfaktor bei 400 Hz und 100% Modulation MONO: STEREO:	0,2% 0,3%	0,2% 0,5%	0,4% 0,6%
FM-Kanaltrennung bei 400 Hz mindestens:	42 dB	40 dB	35 dB
Unterdrückung der Hilfssignale 19 und 38 kHz:	60 dB	60 dB	–
Einsatzpunkt Stummabstimmung:	5 μ V	5 μ V	–
AM-Tuner-Teil			
Empfangsbereich in kHz:	530 – 1605	530 – 1605	MW 530 – 1605 LW 150 – 350
Antenne:	eingebaute Ferritstabantenne mit Anschluß für Außenantenne		
Zwischenfrequenz:	455 kHz	455 kHz	468 kHz
Empfindlichkeit: Ferrit: Außen:	50 dB/m 30 μ V	50 dB/m 30 μ V	MW 46 dB/m, LW 50 dB/m MW/LW 100 μ V
ZF-Unterdrückung bei 1000 kHz:	41 dB	41 dB	MW 65 dB (1000 kHz) LW 55 dB (250 kHz)
Klirrfaktor:	0,6%	0,6%	0,5%
Spiegelfrequenzunterdrückung bei 1000 kHz:	45 dB	45 dB	MW 70 dB (1000 kHz) LW 90 dB (250 kHz)
Geräuschspannungsabstand:	50 dB	50 dB	50 dB
Allgemeine Daten			
Ausgänge (100% Modulation) FIX: Variabel:	750 mV/10 kOhm 2 mV/1,8 kOhm	750 mV/10 kOhm 2 mV/1,8 kOhm	750 mV/10 kOhm 1,5 mV/1,8 kOhm
Multipath horizontal/vertikal:	150 mV/18 kOhm	150 mV/18 kOhm	–
Stromversorgung:	100/120/220/240 V 50/60 Hz	100/120/220/240 V 50/60 Hz	110/127/220/240 V 50/60 Hz
Stromaufnahme:	25 W	15 W	23 W
Halbleiter:	9 FET, 48 Transistoren, 41 Dioden	4 FET, 26 Transistoren, 33 Dioden	2 IC, 2 FET, 21 Transistoren, 14 Dioden
Abmessungen in cm: B-H-T	40 x 14,9 x 34,4	40 x 14,9 x 34,4	41 x 12 x 28,4
Gewicht:	7,5 kg	7,5 kg	4,9 kg
Beigepacktes, kostenloses Zubehör:	FM-Bandantenne, 1 Verbindungskabel RK-74, Poliertuch, Antennenstecker	FM-Bandantenne, 1 Verbindungskabel RK-74, Poliertuch, Antennenstecker	FM-Bandantenne, 1 Verbindungskabel RK-74, Netzkabel, Poliertuch
Holzgehäuse Nußbaum (separat erhältlich):	TAC-1 N	TAC-1 N	–

Anlagen-Beispiele.

Wir zeigen Ihnen hier einige Möglichkeiten für die Zusammenstellung kompletter Hifi-Stereo-Anlagen aus den Einzelbausteinen des SONY Programms.

Selbstverständlich kann Ihr persönlicher Start in die Hifi-Stereophonie mit SONY auch anders aussehen. Sie können zum Beispiel mit einer Anlage beginnen, die zunächst auf das Spulen-Tonbandgerät oder das Cassetten-Tonband oder den Plattenspieler verzichtet. Der spätere Ausbau ist dann kein Problem.

Wählen Sie – entsprechend Ihrem persönlichen Geschmack, Ihren Möglichkeiten oder den Ausmaßen Ihres Raumes.

Für welche Ausstattung auch immer Sie sich entscheiden – es ist das SONY-Prinzip, dem Käufer immer etwas mehr zu bieten als er erwartet.

Zu den in diesem Katalog nicht aufgeführten SONY-Geräten – Spulen-Tonbandgeräten, Cassetten-Tonbandgeräten, Plattenspielern und Laufwerken, Lautsprechern, Mikrofonen und Zubehör – hält Ihr Fachhändler Einzelkataloge bereit.

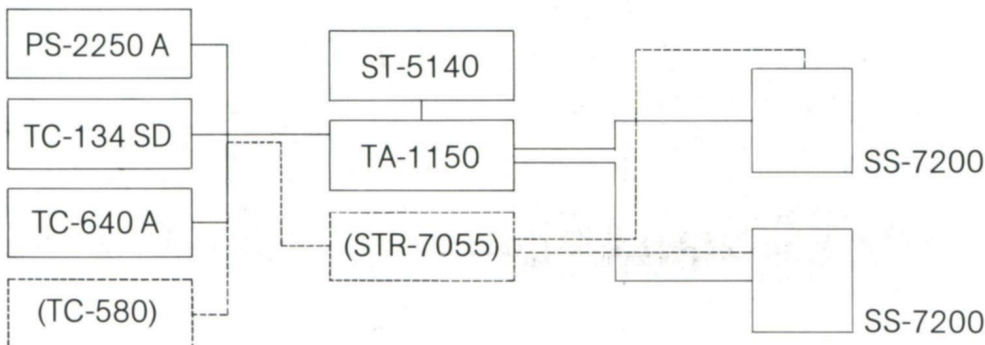
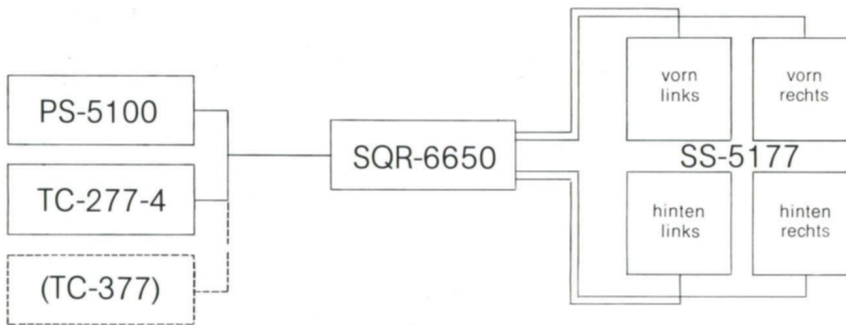
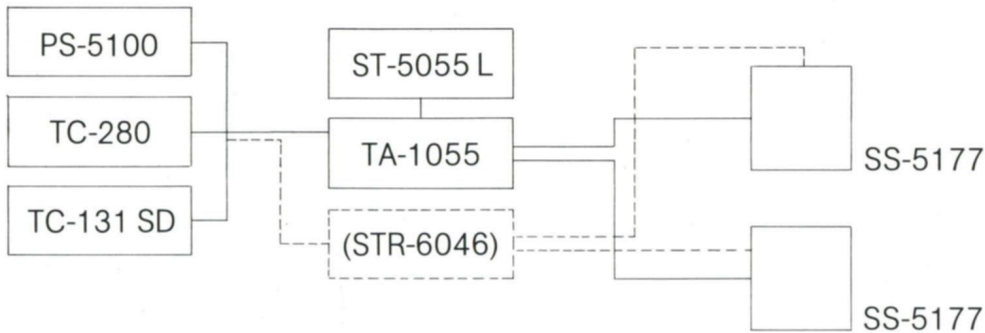

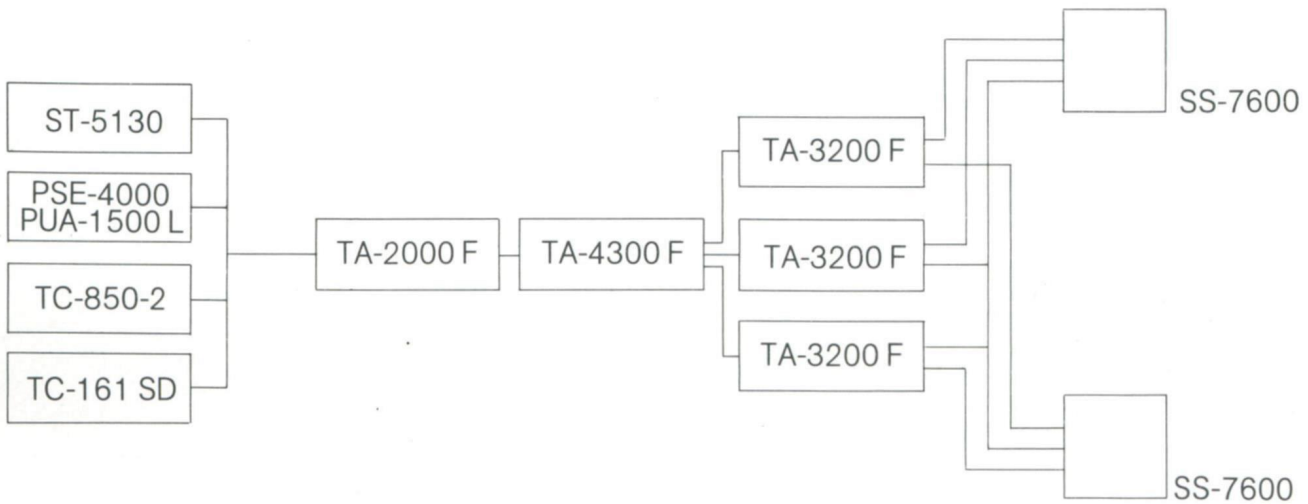
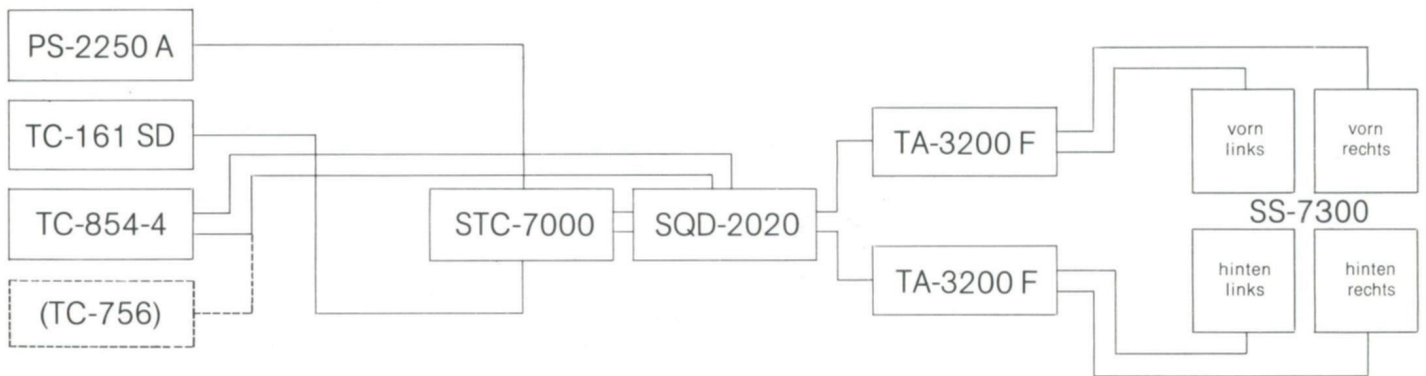
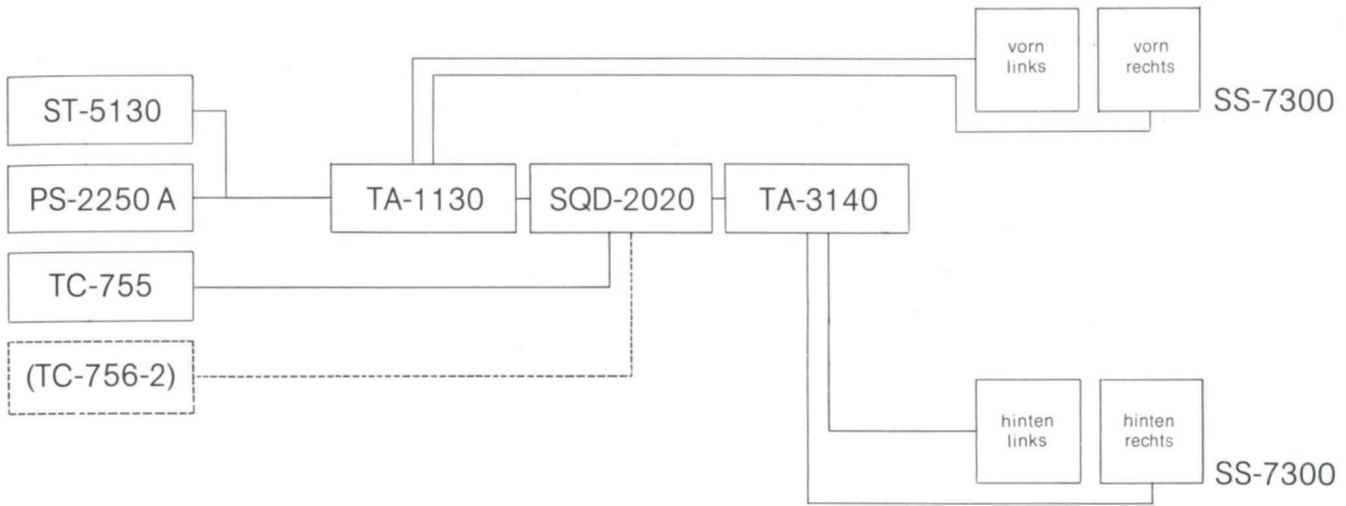

POWER

ON -

OFF -

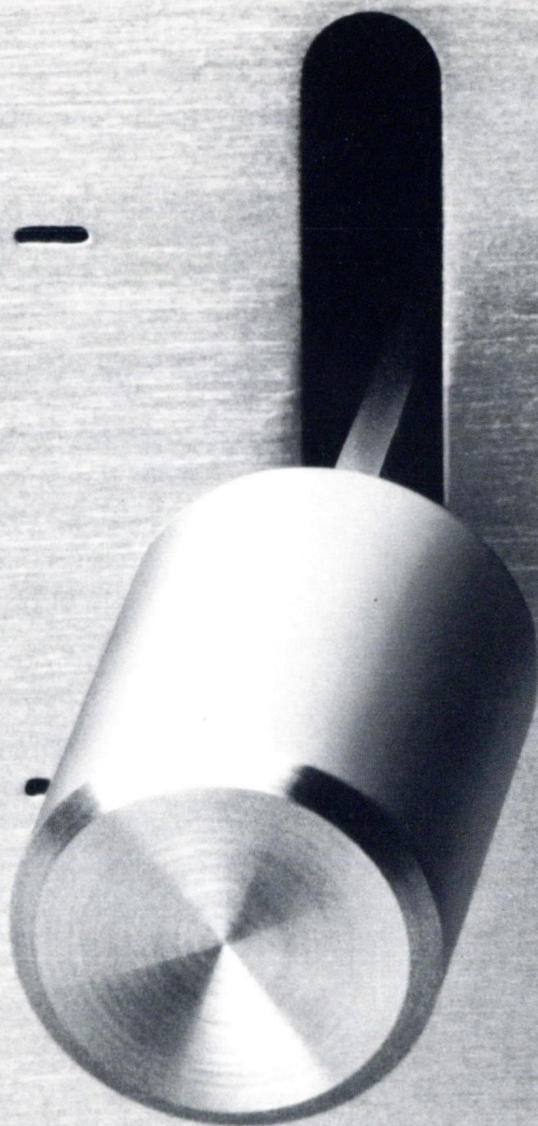

SONY®

Wegbereiter für die audio-visuelle Zukunft.

SONY GmbH, 5 Köln 30, Mathias-Brüggen-Str. 70/72