

# GRUNDIG

revue

QUALITÄT

QUALITÄT

QUALITÄT

QUALITÄT



154   
Seiten  
modernste  
Unterhaltungs-  
Elektronik

# Das GRUNDIG

## Technischer Fortschritt

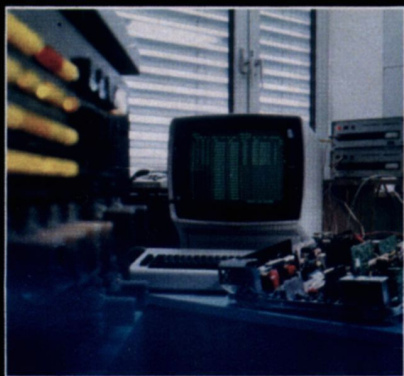

Beispiele für technische Pionierleistungen der GRUNDIG Entwicklung gibt es viele. Wir wollen gar nicht die große Vergangenheit bemühen, in der GRUNDIG Ingenieure Schrittmacherdienste für eine ganze Branche geleistet haben. Jüngste Vergangenheit und Gegenwart können das ebenso eindrucksvoll mit einem Beispiel belegen:

1972 begann GRUNDIG als erster Hersteller, konsequent das Baustein-Prinzip der Modultechnik in Farbfernsehgeräten zu verwirklichen. Seitdem hat diese Technik einen Siegeszug ohnegleichen angetreten.

Millionen Modulbausteine sind inzwischen in GRUNDIG Farbfernsehgeräte eingebaut worden. Und alle haben eindrucksvoll bestätigt, was das Anliegen dieser Entwicklung war: Der Service an Farbfernsehern, die ja komplizierte technische Wunderwerke sind, ist einfacher und rationell geworden.

## Qualität über alles

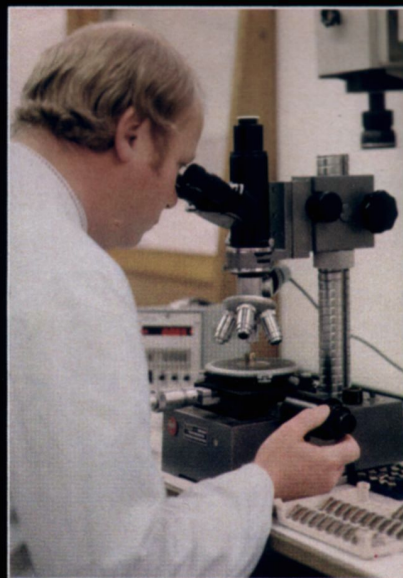

Gute Qualität ist die beste Werbung. Dieser solide Grundsatz ist bei GRUNDIG oberstes Gebot. Deshalb gibt es harte GRUNDIG Qualitätsnormen, wie z. B. bei GRUNDIG Farbfernsehgeräten. Die werden unvergleichlich harten Tests ausgesetzt: Prüfungen „auf Herz und Nieren“ in jedem Stadium der Produktion. Und zum Schluß dann ein 24-Stunden-Dauertest. Wie sehr sich diese Mühe lohnt, erfahren wir jeden Tag, wenn Fachhändler wie Verbraucher in Gesprächen und in Briefen ihre Anerkennung und ihre Zufriedenheit zum Ausdruck bringen. Dieser Zufriedenheit unserer Kunden fühlen wir uns verpflichtet.

## Günstige Preise



Günstige Preise durch die Fertigung großer Stückzahlen – dies war schon immer ein GRUNDIG Prinzip. Ein Prinzip, das sich für den Verbraucher in klingender Münze auszahlt. Ein Prinzip, das schon in den fünfziger und sechziger Jahren Branchen-Geschichte machte: Mit dem ersten Tonbandgerät und dem ersten GRUNDIG Fernseher unter den damaligen Schallgrenzen von fünfhundert und tausend Mark. Damit war für viele diese Sparte der Unterhaltungselektronik endgültig erschwinglich geworden. Vergleiche von damals zu heute verdeutlichen, daß die Preise in unserer Branche im Gegensatz zu fast allen anderen Preisen, die unsere Lebenshaltungskosten ausmachen, gefallen sind. GRUNDIG hat an dieser Entwicklung überragenden Anteil – durch das Prinzip der Groß-Serienfertigung.

## Fachhandels- Partnerschaft



Die Basis für die Ladenpreise schaffen wir. Durch die Preise, zu denen wir an den Fachhandel verkaufen. Unser Prinzip der Groß-Serienfertigung garantiert, daß diese Preise so niedrig wie möglich gehalten sind. Die Endverkaufspreise legt der Fachhandel selbst fest. Dabei sind selbstverständlich die Qualität seiner Beratung und die Leistungsfähigkeit seines Kundendienstes Bestandteile seiner Kalkulation. Preisunterschiede von Geschäft zu Geschäft sind deshalb ganz natürlich. Ein wesentlicher Punkt vor Ihrer Kaufentscheidung ist darum der Preis-/Leistungsvergleich. Merke: Das „billigste“ Angebot muß nicht immer das günstigste sein.

# ist IG:

## Mehr und neue Arbeitsplätze



Immer wieder wird die Öffentlichkeit durch die Meldung von Arbeitslosenzahlen alarmiert. Immer wieder ist im Zuge von Rationalisierungsmaßnahmen von der „Vernichtung“ von Arbeitsplätzen die Rede.

Hier ist nicht der Platz, darauf näher einzugehen oder einen Kommentar dazu abzugeben. Wir halten es aber für notwendig, Ihnen zu sagen, wie es mit den Arbeitsplätzen bei GRUNDIG aussieht. Damit alle, die sich für unsere Geräte interessieren, auch darüber informiert sind.

Innerhalb eines Jahres stieg die Zahl der Arbeitsplätze bei GRUNDIG um 3000. 2200 davon wurden allein in den Werken und Niederlassungen der GRUNDIG AG im Inland neu geschaffen. Das entspricht einer Erhöhung der Zahl der GRUNDIG Arbeitsplätze in der Bundesrepublik Deutschland um mehr als 10% in einem Jahr. 36 000 Mitarbeiter zählt die GRUNDIG AG heute. 36 000 Arbeitsplätze in einem noch nicht einmal 30 Jahre alten Unternehmen.

Auch so etwas, so meinen wir, sollte gerade am Anfang des „Prospektes“ einmal gesagt werden.

## Inhalt:

Farbfernseher	Portables	10-11
	Tischgeräte	12-29
	Standgeräte	30-33
	Tele-Spiele	34-35
	Zubehör	34/35+40/41
	Datentabelle	148
Fernseh-Recorder	Video-Recorder/Kameras	36-39
Schwarzweiß-Fernseher	Tischgeräte	42
	Portables	43-45
	Zubehör	40-41
	Datentabelle	148
Kompaktanlagen Receiver Plattenspieler PreCeiver Türme	Stereo-Studios	48-51
	HiFi-Studios	52-61
	Stereo-Receiver	50-51
	HiFi-Receiver	62-69
	HiFi-PreCeiver	70
	HiFi-Türme	71
	HiFi-Schatullen	72-73
	Anlagen-Tabelle/Zubehör	74-75
Datentabelle	149-150	
Lautsprecher-Boxen	Lautsprecher-Boxen	84-85
	HiFi-Lautsprecher-Boxen	76-83
	Kopfhörer	85
	Datentabelle	149-150
Spulen-Tonbandgeräte	HiFi-Spulen-Tonbandgeräte	86-91
	Zubehör	104-105
	Datentabelle	153
Tape-Decks	HiFi-Tape-Decks	92-99
	Zubehör	104-105
	Datentabelle	153
Cassetten-Recorder	Cassetten-Recorder	100-103
	Zubehör	104-105
	Datentabelle	153
Radio-Recorder	Radio-Recorder	106-119
	Datentabelle	152
Reisesuper	Reisesuper	120-129
	Datentabelle	151
Electronic-Uhr	Electronic-Uhr	130
Rundfunkgeräte	Uhrenradios	130-133
	Heim-Rundfunkgeräte	134-135
	Datentabelle	151
Autoradios	Autoradios mit und ohne Cassetten-Teil	136-145
	Datentabelle	145
Sprechfunkgeräte	Sprechfunkgeräte	146-147
Datentabelle		146-150

Wir wissen, daß Ihnen  
Ihres Farbfernsehgerät

# GRUNDIG für die

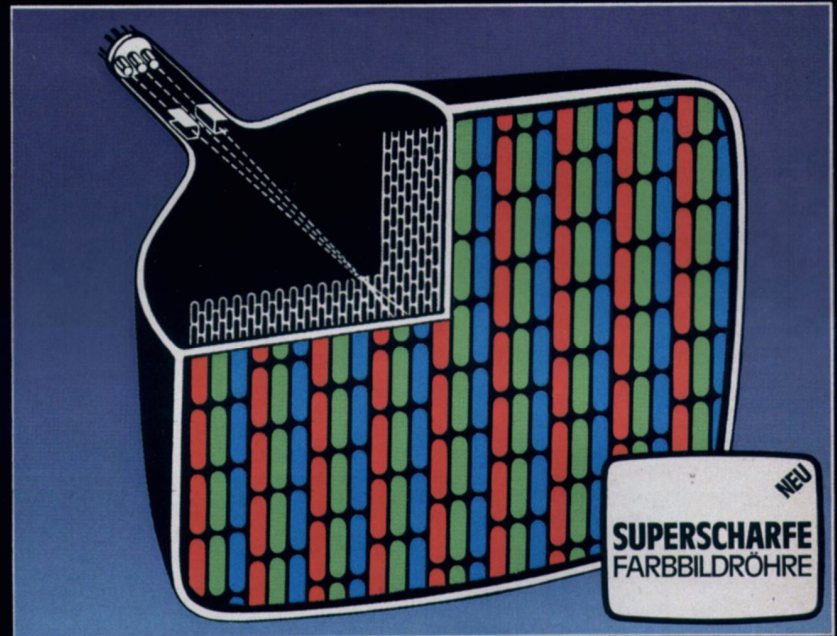
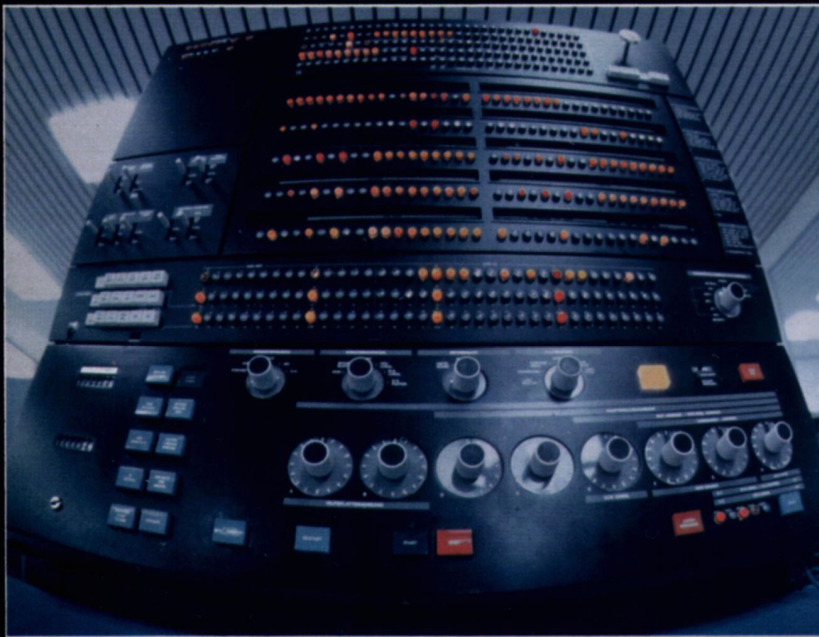

## Für die Qualität des Produkts

Es ist kaum zu beschreiben, was wir dafür alles tun: Jeder Baustein wird geprüft. Jedes komplette Chassis. Jedes Farbbild. Jedes fertige Gerät – und das gleich dreimal: In der Endkontrolle. Im 24-Stunden-Dauertest. In der Endabnahme. Und dann geht's in großen Stichproben weiter: Im Abnahme-Test. Im Rüttel-Test. Im extremen Klima-Test. Im Total-Test. Im 200-Stunden-Marathon-Test. Im 1000-Stunden-Lebensdauer-Test. Da haben auch „versteckte“ Fehler keine Chance mehr. Super Color Qualität ist also nicht Zufall. Sie ist die Norm. Zumal sich Mensch und Computer bei den Kontrollen sinnvoll

Das bedeutet für Sie: Sicherheit gegen Störungen. Sicherheit einer langen Lebensdauer. Doch auch für Ihre eigene Sicherheit ist gesorgt. Dafür bürgen die „amtlichen“ Prüfbefunde. Nach den Sicherheitsbestimmungen VDE 0860. Nach den Werten für Einstrahlungsfestigkeit der Deutschen Bundespost. Bei der Röntgen-Bauartprüfung.

## Für die Qualität des Farbbilds

Vergleichen Sie selbst, ob Sie ein 66-cm-Farbbild finden, das Super Color übertrifft – ob Sie einen anderen 66-cm-Farbfernseher finden, der all diese technischen Errungenschaften zugunsten höchster Farbtreue in sich vereint:

- **Neue superscharfe Farbbildröhre:** Die Leistungssteigerung der neuen inline-Bildröhren-Generation 1978 kommt bei GRUNDIG der noch besseren Bildschärfe und dem noch brillanteren Farbbild zugute.
- **Kalte RGB-Endstufen:** deutlich sichtbare feinste Bilddetails, hervorragende Konturschärfe, klares, höchst naturgetreues Farbbild.
- **Empfangsstarker PIN-Dioden-Tuner:** galvanisch mit dem

sorgt selbst bei schwachen Antennensignalen für ein ansprechendes Bild.

- **Getrennte Strahlstrombegrenzung für Spitzen- und Mittelwerte:** leuchtendes, reines Weiß auch in den hellsten Bildpartien.
- **Color-Kontrast-Automatic:** automatisch richtige Farbsättigung.
- **Oberflächenwellenfilter,** ein hochwertiges Bauelement im ZF-Verstärker, sorgt für gleichbleibend optimale Trennschärfe.

die Qualität  
es viel bedeutet.

# DIG tut alles Qualität.

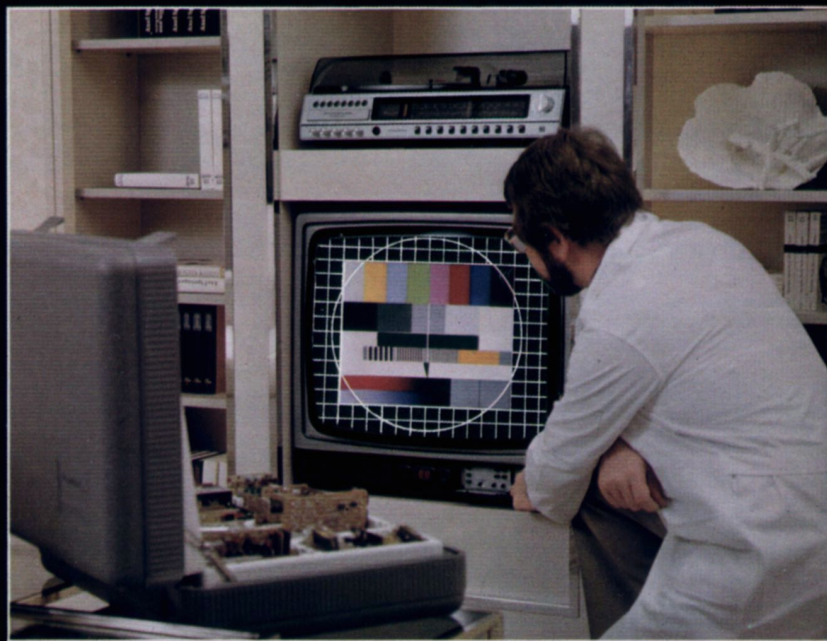

## Für die Qualität des Tones

Daß die neuen Super Color Modelle mit 66-cm-Bild und Fernsteuerung Spitzenklasse-Tonqualität bieten, können Sie aus folgenden Daten ersehen:

- **15/10 Watt Musik-/Nennleistung:** da steckt Kraft dahinter! Die Spitzenmodelle haben sogar eine Lautsprecher-Box integriert.
- **Optimale Tonqualität:** Die Tonendstufe mit minimalem Klirrfaktor erreicht in ihren Werten beinahe die HiFi-Norm DIN 45 500.
- **Quasi-Parallelton:** Bild und Ton können sich nicht mehr stören – beide sind jetzt optimal.

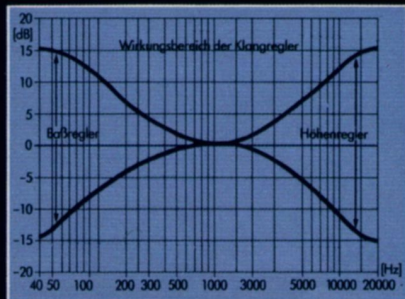

- **Gehörriichtige Lautstärkeregelung:** Bei geringer Lautstärke werden Bässe und Höhen automatisch angehoben – Sie hören auch dann alles klar und naturgetreu. Und auch leise Musik mit vollem, ausgewogenem Klangspektrum.
- **Getrennte Bass- und Höhenregler:** individuell einstellbares Klangbild (s. Graphik oben).
- **Überlastungsschutz** für Tonendstufe. Selbst der integrierte Schaltkreis im NE-Ver-

## Und der Fachhandel sichert unsere Qualität

Kundendienst ist eine sehr wichtige Sache. Auch bei bester Qualität. Denn Farbfernsehgeräte sind technische Wunderwerke mit weit über tausend Teilen und Teilchen, die alle funktionieren müssen. Da ist es selbstverständlich, daß guter Kundendienst für den Fall des Falles ebenso wichtig ist wie z. B. für Ihr Auto. Kundendienst ist die Stärke des Fachhandels. Er hat die Techniker, die auch und gerade mit Super Color Fernsehgeräten bestens vertraut sind und von uns ständig geschult werden. Er hat die hochwertigen Meß- und Prüfeinrichtungen, die Voraussetzung für guten Kundendienst sind. Und schließlich ist der Fach-

handel praktisch überall. In den Großstädten ebenso wie in den hintersten Winkeln des flachen Landes. Immer schnell zu erreichen. Und schnell bei Ihnen, wenn Sie z. B. den Fernsehabend sicherstellen wollen.

Wir wissen, daß Ihnen  
Ihres Farbfernsehgerä

# GRUNDIG für die

## Für die Betriebs-Sicherheit

Dafür geschieht bei GRUNDIG  
alles Erdenkliche.  
Einige Beispiele: Die millionen-  
fach bewährte **Baustein-Technik**,  
die den Service erleichtert und  
Folgefehler vermeidet.  
Die **Speisestromregelung** durch  
einen Thyristor: Die aufgenom-  
mene Leistung des Geräts wird  
kontrolliert und geregelt – es  
wird also nur soviel Energie aus  
dem Stromnetz entnommen wie  
unbedingt nötig. Das bedeutet  
Stromersparnis, kälteres Geräte-  
klima und längere Lebensdauer  
der Bauelemente.  
Die **Extra-Sicherheit für die Bild-  
röhre**: Elektronische Schutz-  
schaltungen bewahren dieses  
wertvollste Teil des Geräts vor  
Schäden bei Ausfall anderer  
Baugruppen. Eine lange Lebens-  
dauer der Bildröhre garantiert  
ebenso deren **stabilisierte Hei-  
zung**.

## Für die Sicherheit der Benutzer

Alle Super Color Modelle sind  
gefahrlos zu bedienen. Dafür  
bürgt schon, daß sie den Sicher-  
heitsbedingungen VDE 0860 (die  
meisten Modelle sogar der  
**Schutzklasse II**) entsprechen.  
Ferngesteuerte 66-cm-Modelle  
sind durch einen Netz-Transfor-  
mator **100%ig vom Netz ge-  
trennt**. Das bedeutet: Alle Bau-  
teile des Chassis sind elektrisch  
kalt. Also **100%ige Sicherheit  
für Sie** (und für den Servicetech-  
niker), auch wenn Zusatzgeräte  
wie Video-Recorder, Lautspre-  
cher-Boxen, Kopfhörer, Ton-  
bandgerät usw. angeschlossen

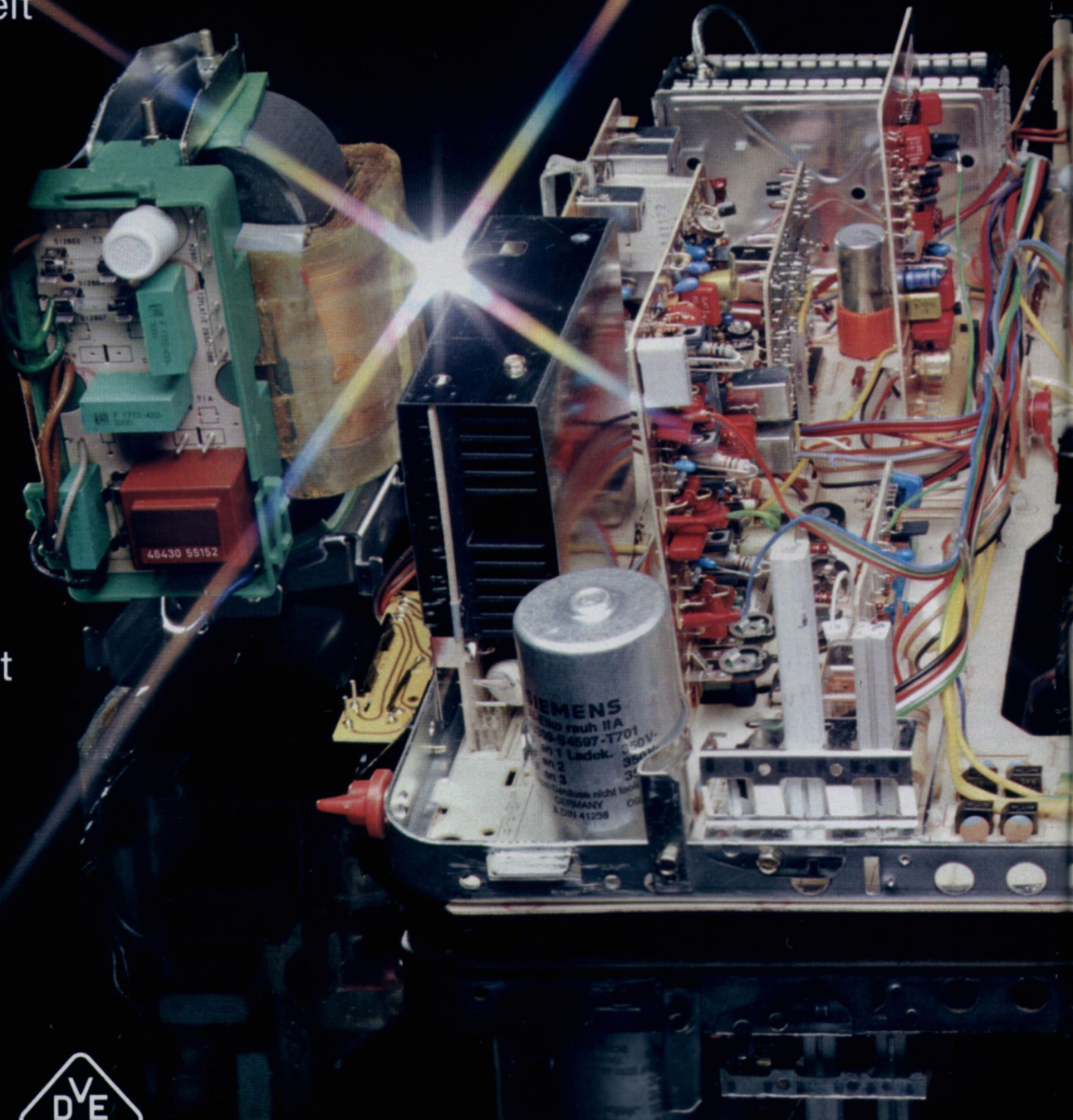

die Sicherheit  
es viel bedeutet.

# DIG tut alles Sicherheit.

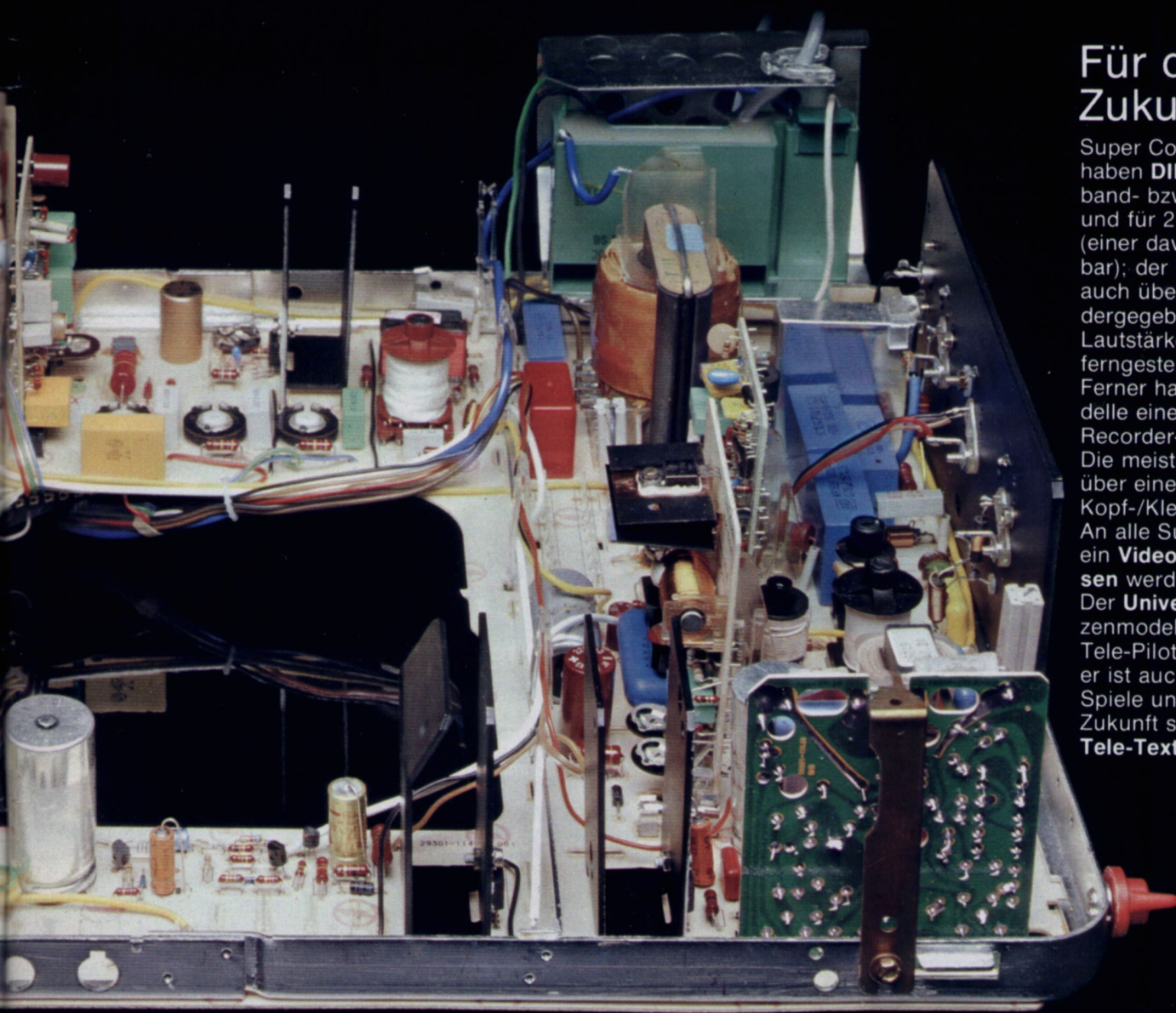

## Für die Zukunfts-Sicherheit

Super Color Spitzenmodelle haben **DIN-Anschlüsse** für Tonband- bzw. Cassettenaufnahmen und für 2 Lautsprecher-Boxen (einer davon zu- und abschaltbar); der Fernsehton kann hier auch über eine HiFi-Anlage wiedergegeben und dabei deren Lautstärke mit dem Tele-Pilot ferngesteuert werden. Ferner haben diese Spitzenmodelle einen Anschluß für Video-Recorder-Fernsteuerung. Die meisten Modelle verfügen über einen schaltbaren DIN-Kopf-/Kleinhöreranschluß. An alle Super Color Typen kann ein **Video-Recorder angeschlossen** werden. Der **Universalschacht** der Spitzenmodelle nimmt nicht nur den Tele-Pilot-Geber auf, sondern er ist auch vorbereitet für Tele-Spiele und Lernprogramme der Zukunft sowie für das künftige **Tele-Text-System**.

GRUNDIG  
Super Color –  
die Sicherheit  
eines großen

Wir wissen, daß Ihnen die  
 der Technik" viel bedeutet



# GRUNDIG für den

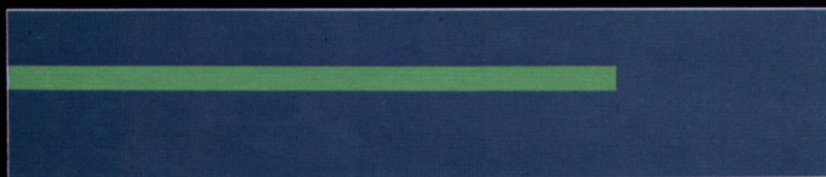

## Der automatische Sendersuchlauf

Kein feinfühliges Rädchen drehen mehr! Jetzt genügt ein Knopfdruck, um den automatischen Sendersuchlauf in Gang zu setzen. **Automatisch wird der Sender angesteuert, durch die automatische Scharfabstimmung (AFC) optimal abgestimmt und mit einem zweiten Knopfdruck gespeichert.** Für immer. Auch wenn mal der Strom ausfällt, bleibt das „Sendergedächtnis“ erhalten. Eine zusätzliche AbstimMHilfe ist die bildschirmbreite **Programmabstimm-anzeige.** An der Länge ihres Abstimm balkens können Sie die „Sendersuche“ kontrollieren.

In Sonderfällen – oder auf speziellen Wunsch – können die Bildkonturen auch etwas härter oder weicher eingestellt werden. Durch die **individuelle Sender-Feinabstimmung.** Die ermittelten Abstimm-Werte können Programm für Programm separat abgespeichert werden. Das ist z. B. bei Gemeinschaftsantennen-Anlagen wertvoll. Modelle mit automatischem Sendersuchlauf, AFC und elektronischer Speicherung auch für die programmweise Bildkonturen-Feinabstimmung finden Sie auf Seite 10–21, 24–25 und 28–29.



## Der Stations-Computer

Die Bereichswahl und das Suchen der Sender können Sie jetzt getrost dem GRUNDIG „Stations-Computer“ überlassen. Alles, was noch zu tun bleibt: **Die Kanalziffer mit 2 Tasten eintippen** – ähnlich wie bei einem Drucktasten-Telefon – **und den Kanal per Tastendruck speichern.** Das funktioniert sogar, wenn die Sender nicht senden. Zur Kontrolle genügt die ins Bild eingeblendete Kanalziffer. Der Stations-Computer **sorgt stets für optimale Empfangs- und damit Bildqualität.** Weil er alle Sender völlig automatisch und quargenau konstant hält. Weil sein „Sendergedächtnis“ **ohne Strom aus der Steckdose und ohne Batterien erhalten**

Damit allen örtlichen Gegebenheiten Rechnung getragen werden kann, verfügen Modelle mit Stations-Computer über eine individuelle Sender-Feinabstimmung (siehe links). Welches Programm Sie an Ihrem Wohnort auf welchem Kanal am besten empfangen, sagt Ihnen Ihr Fachhändler. Oder Sie starten den Sendersuchlauf: Der Kanal jedes gefundenen Senders wird dann im Bild angezeigt. Modelle mit Stations-Computer finden Sie auf Seite 22–23 und 26–33.

er „neueste Stand  
et.

# DIG tut alles in Fortschritt.



Das Vollbild im Bild

Sie wissen nicht, welches Programm sich anzusehen lohnt? Sie warten z. B. auf die „Hitparade“ und möchten bis dahin noch möglichst viel vom ARD-Programm sehen? Mit „Vollbild im Bild“ kein

Eines von 16 farbigen, hörbaren Hauptprogrammen und eines von **8 Alternativprogrammen**, die schwarzweiß und fast postkartengroß in der Mitte des unteren Bildschirmrandes einblendbar sind. Jetzt können Sie sofort

Bei Super Color ist auch das „Bild im Bild“ super. Es zeigt den rechteckig beschnittenen **vollen Bildinhalt** des Kontrastprogramms – immer an der gleichen Stelle. Haupt- und Zusatzprogramme sind **fernsteuerbar**.

Die Helligkeit des Kleinbilds ist extra regelbar. Ungeahnte Möglichkeiten ergeben sich, wenn Sie (siehe Seite 38/39) Fernseh-Kamera und -Recorder an ein „Vollbild-in-Bild“-Gerät anschließen.

# Die Kleinen mit der

Seit GRUNDIG 1973 das erste tragbare Farbfernsehgerät aus deutscher Produktion vorstellte, zählen GRUNDIG Farb-Portables zu den meistgekauften in Deutschland. Der Grund: Farbbild, Technik, Ausstattung, Qualität.

Besonderer Wert wurde auf Eigenschaften gelegt, die man gerade von Portables erwartet: geringes Gewicht (Modell 1510 hat nur 14 kg!), robustes, repräsentatives Gehäuse, Kopfhöreranschluß, empfangsstarke Antennen, rasche und einfache Senderabstimmung am neuen Standort (Sendersuchlauf bei 42- und 47-cm-Geräten) und die Möglichkeit, über Adapter auch Sendungen des Auslands zu empfangen, die in einem anderen Farbfernsehsystem ausgestrahlt werden.

## Was Sie über diese 5 Super Color Modelle wissen müssen:

<b>Farbbildgröße</b>	Super Color 1510	37-cm-inline-Farbbildröhre.
	Super Color 1621 Super Color 1631	42-cm-inline-Farbbildröhre.
	Super Color 1820 Super Color 1830	47-cm-inline-Farbbildröhre.
<b>Sensor-Programm-wahl</b>	Super Color 1510	7 Sensoren zur Programmwahl. Flachbahnregler für Lautstärke, Helligkeit und Farbkontrast. Leuchtziffern-Programmanzeige.
	Super Color 1621 Super Color 1820	8 Sensoren zur Programmwahl. Sonst wie Modell 1510.
<b>Infrarot-Fern-steuerung</b>	Super Color 1631 Super Color 1830	Tele-Pilot 8 zur drahtlosen Fernwahl von 8 Programmen und zur Fern-Feineinstellung von Lautstärke, Helligkeit und Farbkontrast. Leuchtdioden-Programmanzeige am Gerät.
<b>Sender-suchlauf</b>	Super Color 1621 Super Color 1631 Super Color 1820 Super Color 1830	Automatischer Sendersuchlauf mit AFC und elektronischer Speicherung auch für die programmweise Bildkonturen-Feinabstimmung. Elektronische Abstimmmanzeige im Bildschirm.
<b>Optimal-Automatic</b>	Super Color 1631 Super Color 1830	Farbbild und Ton erscheinen nach jedem Einschalten automatisch im Optimalwert.
<b>2-Watt-Ton</b>	Alle 5 Modelle	Superphon-Lautsprecher mit seitlicher Klangabstrahlung. Ton-Endstufe mit 2 Watt Musikleistung. Anschluß für Kopf-/Kleinhörer oder Tonbandaufnahmen. Gehäuselautsprecher abschaltbar. Zwei eingebaute Teleskop-Antennen.
<b>Modell-Gehäuse</b>	Super Color 1510	Weiß, gelb oder rot, jeweils mit anthrazitfarbener Front.
	Super Color 1621 Super Color 1820	Weiß, gelb oder rot, jeweils mit Front metallic hell.
	Super Color 1631 Super Color 1830	Weiß, gelb, rot oder metallic hell, jeweils mit Front metallic hell.
	Alle 5 Modelle	Einklappbarer Tragegriff.
<b>Maße und Gewicht</b>	1510	ca. 45 x 33 x 38 cm; ca. 14 kg.
	1621, 1631	ca. 48 x 35 x 41 cm; ca. 16,5 kg.
	1820, 1830	ca. 53 x 39 x 42 cm; ca. 19 kg.

Weitere technische Daten: Seite 148. Zubehör: Seite 36-41.

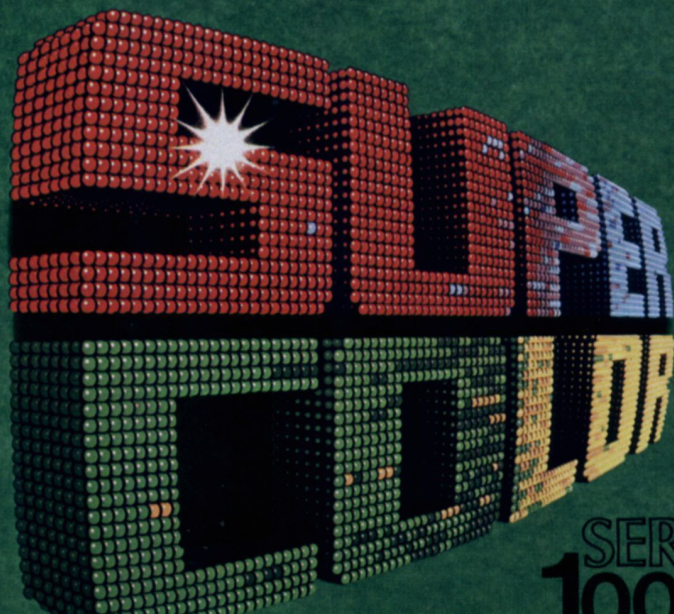

Super Color 1510  
37-cm-Farbbild.

7 Programm-Sensoren

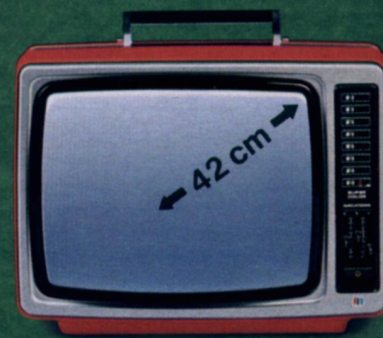

Super Color 1621  
42-cm-Farbbild.

8 Programm-Sensoren

# rb-Portables - großen Farbkraft.

Super Color 1631  
Tele-Pilot 8  
42-cm-Farbbild.  
Fernsteuerung für 8 Programme.  
Sendersuchlauf.



Super Color 1820  
47-cm-Farbbild.



Super Color 1830  
Tele-Pilot 8



Farbfernseher  
Farbfernseher  
Farbfernseher  
Farbfernseher  
Farbfernseher  
Farbfernseher  
Farbfernseher

# Die 51-cm Größer, als der kleine

Kompakt, preiswert und sparsam – das sind die 3 Haupt-Trümpfe dieser 51-cm-Geräte von GRUNDIG.

Entscheidend für den, der seinen neuen Farbfernseher in ein Regal oder in eine Schrankwand stellen möchte – diese 51-cm-Tischmodelle sind äußerst kompakt in ihren Ausmaßen. Vorteilhaft für den, der mit seinem Geld rechnet – Ihr Fachhändler kann Ihnen einen überraschend günstigen Preis nennen. Auch der Stromverbrauch (nur 100 Watt!) ist äußerst niedrig.

## Was Sie über diese 4 Super Color Modelle wissen müssen:

<b>51-cm-Farbbild</b>	Alle 4 Modelle	51-cm-inline-Farbbildröhre.
<b>Sensor-Programm-wahl</b>	Super Color 4210 Super Color 4610	8 Sensoren zur Programmwahl. Flachbahnregler (4610: Drehregler) für Lautstärke, Helligkeit und Farbkontrast. Leuchtziffern-Programmanzeige.
<b>Infrarot-Fern-steuerung</b>	Super Color 4630 Super Color 4230	Tele-Pilot 8 zur drahtlosen Fernwahl von 8 Programmen und zur Fern-Feineinstellung von Lautstärke, Helligkeit und Farbkontrast. Leuchtdioden-Programmanzeige am Gerät.
<b>Sender-suchlauf</b>	Super Color 4630 Super Color 4230	Automatischer Sendersuchlauf mit AFC und elektronischer Speicherung auch für die programmweise Bildkonturen-Feinabstimmung. Elektronische Abstimmmanzeige im Bildschirm.
<b>Optimal-Automatic</b>	Super Color 4630 Super Color 4230	Farbbild und Ton erscheinen nach jedem Einschalten automatisch im Optimalwert.
<b>2-Watt-Ton</b>	Super Color 4210 Super Color 4230	Superphon-Lautsprecher mit seitlicher Klangabstrahlung. Ton-Endstufe mit 2 Watt Musikleistung. Anschluß für Kopf-/Kleinhörer/Tonbandaufnahmen (außer Modell 4210).
	Super Color 4610 Super Color 4630	Superphon-Lautsprecher mit frontaler Klangabstrahlung. Ton-Endstufe mit 2 Watt Musikleistung. Anschluß für Kopf-/Kleinhörer/Tonbandaufnahmen (außer Modell 4610).
<b>Softline-Gehäuse</b>	Super Color 4210	Nußbaumfarben.
	Super Color 4610	Nußbaumfarben oder metallic ★).
	Super Color 4230	Nußbaumfarben, weiß oder metallic ★).
	Super Color 4630	Nußbaumfarben oder metallic ★).
<b>Maße</b>	Super Color 4210 Super Color 4230	ca. 57 x 42 x 46 cm.
	Super Color 4610 Super Color 4630	ca. 64 x 42 x 44 cm.

Weitere technische Daten: Seite 148. Zubehör: Seite 34–41.

★) Zarge metallic dunkel, Front metallic hell.

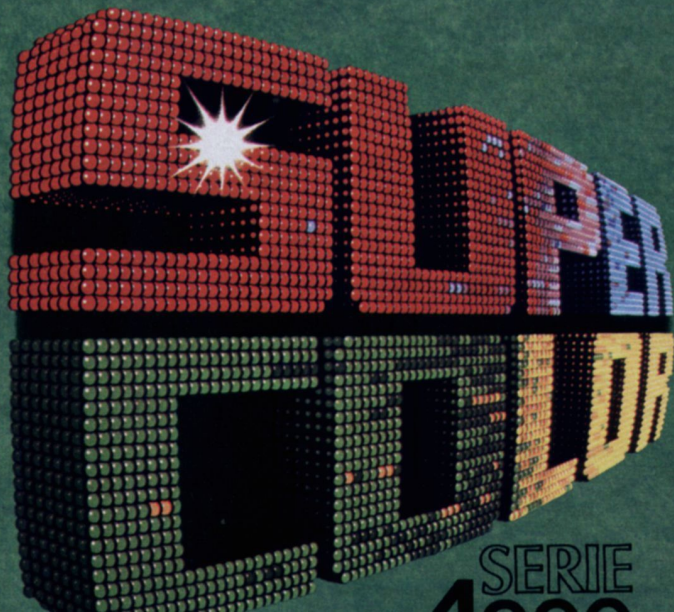

**Super Color 4210**  
51-cm-Farbbild. 8 Programm-Sensoren.

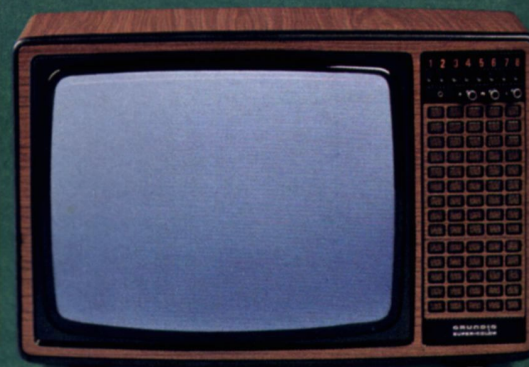

**Super Color 4610** ★  
51-cm-Farbbild. 8 Programm-Sensoren.

# m-Klasse: Preis vermuten läßt.

Super Color 4630 Tele-Pilot 8  
51-cm-Farbbild. Fernsteuerung  
für 8 Programme. Sendersuch-  
lauf.

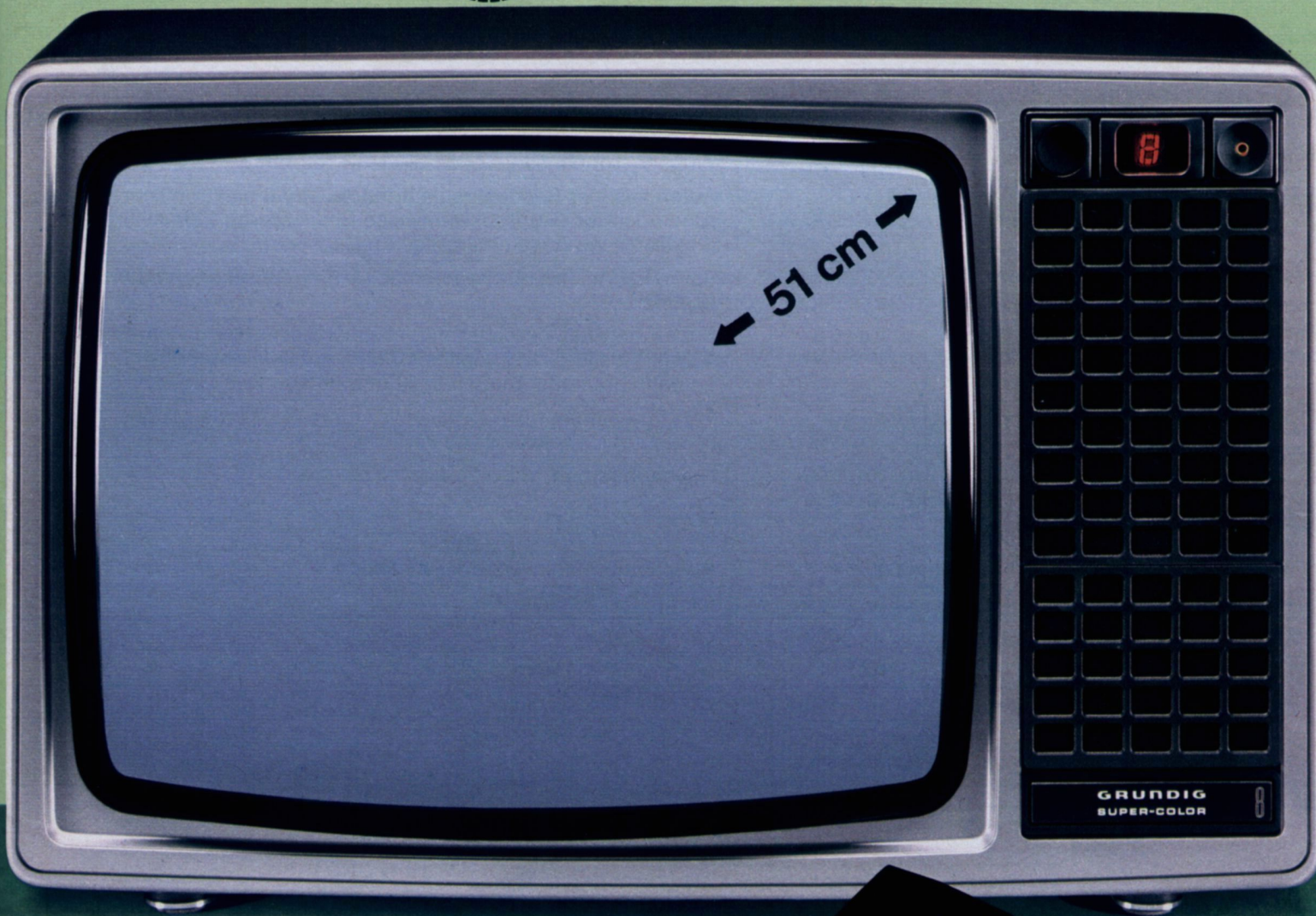

Super Color 4230 Tele-Pilot 8  
51-cm-Farbbild. Fernsteuerung  
für 8 Programme. Sendersuch-



Farbfernseher  
Farbfernseher  
Farbfernseher  
Farbfernseher  
Farbfernseher  
Farbfernseher  
Farbfernseher

# Die 56-cm Idealmaße für Regal

56 cm – ein attraktives Bildformat. Nicht nur für Leute, die bis dato einen ähnlich großen Schwarzweiß-Bildschirm (61 cm) gewohnt sind. Denn gerade bei GRUNDIG Super Color sind 56- und 66-cm-Geräte in vielem ebenbürtig: in Bild- und Tonqualität (auch hier ist ein hochwertiger Superphon-Lautsprecher eingebaut), in Technik und Servicefreundlichkeit, ja sogar im hohen Bedienungskomfort. Daß Sie bei 56 cm einige Fünfinger sparen – na wenn schon! Ihre Bekannten sehen das einem so todschicken Modell ohnedies nicht an. Das platzsparende Gehäuse paßt überall hin. Kurz: der Einkaufstip für Preis- und Qualitätsbewußte!

## Was Sie über diese 6 Super Color Modelle wissen müssen:

<b>56-cm-Farbbild</b>	Alle 6 Modelle	56-cm-inline-Farbbildröhre.
	6240, 6640	Selbstkonvergierende Farbbildröhre. Spitzenklasse-Farbbild durch kalte RGB-Gegentakt-Endstufen, getrennte Strahlstrombegrenzung und Color-Kontrast-Automatic.
<b>Sensor-Programm-wahl</b>	6210, 6610	8 Sensoren zur Programmwahl. Drehregler (6610: Flachbahnregler) für Lautstärke, Helligkeit und Farbkontrast. Leuchtziffern-Programm-anzeige.
<b>Infrarot-Fern-steuerung</b>	6230, 6630	Tele-Pilot 8 zur drahtlosen Fernwahl von 8 Programmen und zur Fern-Feineinstellung von Lautstärke, Helligkeit und Farbkontrast. Leuchtdioden-Programm-anzeige am Gerät.
	6240, 6640	Tele-Pilot 16 zur Direkt-Fernwahl von 16 Programmen und zur Fernsteuerung aller wichtigen Bedien-Funktionen (auch Ein/Aus) und von Wunsch-Tonpausen. Leuchtdioden-Programm-anzeige am Gerät.
<b>Sender-suchlauf</b>	6230, 6630 6240, 6640	Automatischer Sendersuchlauf mit AFC und elektronischer Speicherung auch für die programmweise Bildkonturen-Feinabstimmung. Elektronische Abstimm-anzeige im Bildschirm.
<b>Optimal-Automatic</b>	6230, 6630 6240, 6640	Farbbild und Ton erscheinen nach jedem Einschalten automatisch im Optimalwert.
<b>4-Watt-Ton</b>	6210, 6610 6230, 6630	Superphon-Lautsprecher mit frontaler Abstrahlung. Ton-Endstufe mit 4 Watt Musikleistung. Anschluß für Kopf-/Kleinhörer/Tonband-aufnahmen (außer Modell 6210 und 6610).
<b>6-Watt-Ton</b>	6240, 6640	Ton-Endstufe mit 6 Watt Musikleistung. Sonst wie Modelle 6230 und 6630.
<b>Softline-Gehäuse</b>	6210, 6610 6230, 6630	Nußbaumfarben.
	6240	Nußbaumfarben oder metallic ★).
	6640	Nußbaumfarben, weiß oder metallic ★).
<b>Maße</b>	6210, 6230	ca. 67 x 50 x 43 cm.
	6610, 6630	ca. 70 x 47 x 43 cm.
	6240	ca. 67 x 50 x 44 cm.
	6640	ca. 69 x 47 x 41 cm.

Weitere technische Daten: Seite 148. Zubehör: Seite 34–41.

★) Zarge metallic dunkel, Front metallic hell.

**SERIE  
6000**  
mit 56-cm-Farbbild



**Super Color 6210**  
56-cm-Farbbild. 8 Programm-Sensoren



**Super Color 6610**  
56-cm-Farbbild. 8 Programm-Sensoren

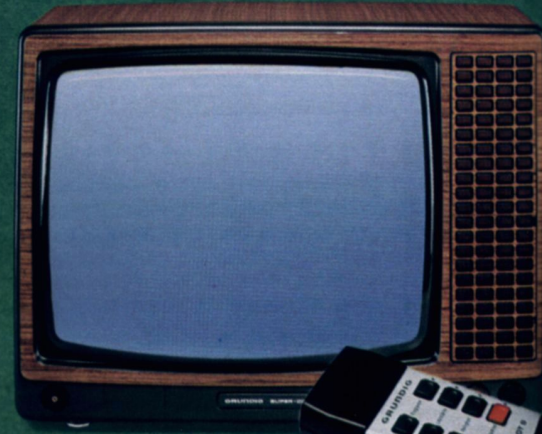

**Super Color 6230**  
Tele-Pilot 8  
56-cm-Farbbild. Fern-

**GRUNDIG**



# Die 56-c Platzsparend, harm

Hier ist nicht nur das Bildformat 56 cm so attraktiv (natürlich gilt all das, was auf Seite 14 darüber gesagt wird), sondern auch die symmetrische Schmalform. Kann man über sie nicht geradezu ins Schwärmen geraten? Ja, das „Würfelgehäuse“ – wie die Experten, nicht ganz zu Recht, dazu sagen – ist ein Meisterstück der GRUNDIG Formgestalter. Ausgewogen, harmonisch, von vollendeter Eleganz. So sieht kein „gewöhnlicher“ Farbfernseher aus! Wenn so eine repräsentative GRUNDIG Schöpfung noch dazu „auf großem Fuß“ steht (sprich: auf Drehfuß 4 oder 5), dann stellt sie vieles bisher Dagewesene in den Schatten.

## Was Sie über diese 2 Super Color Modelle wissen müssen:

<b>56-cm-Farbbild</b>	Beide Modelle	56-cm-inline-Farbbildröhre.
	Super Color W 6240	Selbstkonvergierende Farbbildröhre. Spitzenklasse-Farbbild durch kalte RGB-Gegentakt-Endstufen, getrennte Strahlstrombegrenzung und Color-Kontrast-Automatic.
<b>Infrarot-Fernsteuerung</b>	Super Color W 6630	Tele-Pilot 8 zur drahtlosen Fernwahl von 8 Programmen und zur Fern-Feineinstellung von Lautstärke, Helligkeit und Farbkontrast. Leuchtdioden-Programmanzeige am Gerät.
	Super Color W 6240	Tele-Pilot 16 zur Direkt-Fernwahl von 16 Programmen und zur Fernsteuerung aller wichtigen Bedien-Funktionen (auch Ein/Aus) und von Wunsch-Tonpausen. Leuchtdioden-Programmanzeige am Gerät.
<b>Sendersuchlauf</b>	Beide Modelle	Automatischer Sendersuchlauf mit AFC und elektronischer Speicherung auch für die programmweise Bildkonturen-Feinabstimmung. Elektronische Abstimmanzeige im Bildschirm.
<b>Optimal-Automatic</b>	Beide Modelle	Farbbild und Ton erscheinen nach jedem Einschalten automatisch im Optimalwert.
<b>4-Watt-Ton</b>	Super Color W 6630	Superphon-Lautsprecher mit seitlicher Abstrahlung. Ton-Endstufe mit 4 Watt Musikleistung. Anschluß für Kopf-/Kleinhörer/Tonbandaufnahmen.
<b>6-Watt-Ton</b>	Super Color W 6240	Ton-Endstufe mit 6 Watt Musikleistung. Sonst wie Modell W 6630.
<b>Softline-Würfelgehäuse</b>	Super Color W 6630	Nußbaumfarben.
	Super Color W 6240	Nußbaumfarben oder metallic ★).
<b>Maße</b>	Beide Modelle	ca. 56 x 50 x 42 cm.

Weitere technische Daten: Seite 148. Zubehör: Seite 34–41.

★) Zarge metallic dunkel, Front metallic hell.

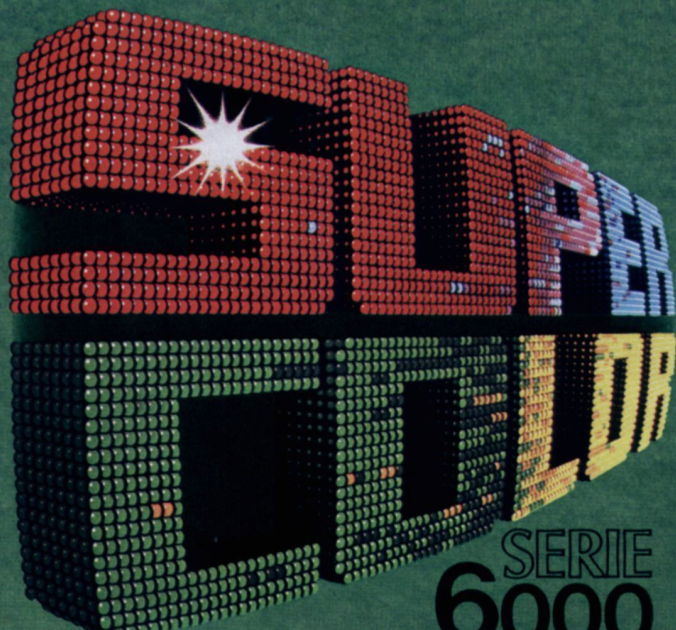

Super Color W 6630

Tele-Pilot 8

56-cm-Farbbild. Fernsteuerung für 8 Programme. Sendersuchlauf



# m-Klasse: modern, elegant.

Super Color W 6240 Tele-Pilot 16  
56-cm-Spitzenklasse-Farbbild.  
Direkt-Fernsteuerung für 16 Pro-  
gramme. Sendersuchlauf.  
Würfelgehäuse.



Drehfuß 4 im Bild  
ist extra lieferbares



Farbfernseher  
Farbfernseher  
Farbfernseher  
Farbfernseher  
Farbfernseher  
Farbfernseher  
Farbfernseher

# Die 66-c Spitzenklasse-Farbbild

Auf dieser Doppelseite beweist GRUNDIG, daß hohe Ansprüche an die Qualität von Farbbild und Fernsehton nicht automatisch mit einem hohen Preis verbunden sein müssen. Selbst dann nicht, wenn Sie auf das große Bild – 66 cm – Wert legen. Oder wenn Sie eine Gehäusefarbe wünschen, die nicht alltäglich ist, wie weiß oder metallic. Diese Modelle bieten den Vorzug des großen GRUNDIG Farbbild-Fortschritts – mit Farben und mit einer Bildschärfe, die in der Welt keinen Vergleich zu scheuen brauchen! Und einen Konzertlautsprecher, der Fernsehen zum Hörerlebnis macht.

## Was Sie über die 4 abgebildeten Super Color Modelle wissen müssen:

<b>66-cm-Spitzenklasse-Farbbild</b>	8212, 8612, 8232, 8632	Superscharfe selbstkonvergierende 66-cm-inline-Farbbildröhre. Spitzenklasse-Farbbild durch kalte RGB-Gegentakt-Endstufen, getrennte Strahlstrombegrenzung und Color-Kontrast-Automatic.
<b>Sensor-Programmwahl</b>	8212, 8612	12 Sensoren zur Programmwahl. Drehregler für Lautstärke, Helligkeit und Farbkontrast. Leuchtdioden-Programmanzeige am Gerät.
<b>Infrarot-Fernsteuerung</b>	8232, 8632	Tele-Pilot 120 E zur drahtlosen Fernwahl von 16 Programmen und zur Fernsteuerung aller wichtigen Bedienfunktionen (auch Ein/Aus). Leuchtdioden-Programmanzeige am Gerät.
<b>Sendersuchlauf</b>	8232, 8632	Automatischer Sendersuchlauf mit AFC und elektronischer Speicherung auch für die programmweise Bildkonturen-Feinabstimmung. Elektronische Abstimmmanzeige im Bildschirm.
<b>Optimal-Automatic</b>	8232, 8632	Farbbild und Ton erscheinen nach jedem Einschalten automatisch im Optimalwert.
<b>6-Watt-Ton</b>	8212, 8612	Superphon-Lautsprecher mit frontaler Abstrahlung. Ton-Endstufe mit 6 Watt Musikleistung. Anschluß für Kopf-/Kleinhörer/Tonbandaufnahmen.
<b>15-Watt-Ton</b>	8232, 8632	Superphon-Lautsprecher mit frontaler Abstrahlung. Ton-Endstufe mit 15 Watt Musikleistung. Getrennte Baß- und Höhenregler.
<b>Universal-schacht</b>	8232, 8632	Einschub für Tele-Spiel-Cassetten, für das Tele-Text-System und zur Aufbewahrung des Tele-Pilot-Gebers.
<b>Totale Netztrennung</b>	8232, 8632	100%ig netzgetrenntes Sicherheits-Chassis mit DIN-Buchsen für Tonbandaufnahmen, für 2 Lautsprecher-Boxen und Kopf-/Kleinhörer.
<b>Softline-Gehäuse</b>	8212	Nußbaumfarben oder metallic ★).
	8612	Nußbaumfarben oder weiß.
	8232	Nußbaumfarben oder metallic ★).
	8632	Nußbaumfarben, weiß oder metallic ★).
<b>Maße</b>	8212, 8232	ca. 74 x 55 x 45 cm.
	8612, 8632	ca. 76 x 52 x 44 cm.

Weitere technische Daten: Seite 148. Zubehör: Seite 34-41.

★) Zarge metallic dunkel, Front metallic hell.

## SERIE 8000

mit 66-cm-Farbbild

**Super Color 8210** (ohne Abb.)  
Ähnlich Modell 8212. 8 Programm-Sensoren. Gehäuse nußbaumfarben oder metallic. Maße ca. 74 x 55 x 45 cm.

**Super Color 8610** ★ (ohne Abb.)  
Ähnlich Modell 8612. 8 Programm-Sensoren. Gehäuse nußbaumfarben oder weiß. Maße ca. 76 x 52 x 44 cm.



**Super Color 8212**  
66-cm-Spitzenklasse-Farbbild.  
12 Programm-Sensoren

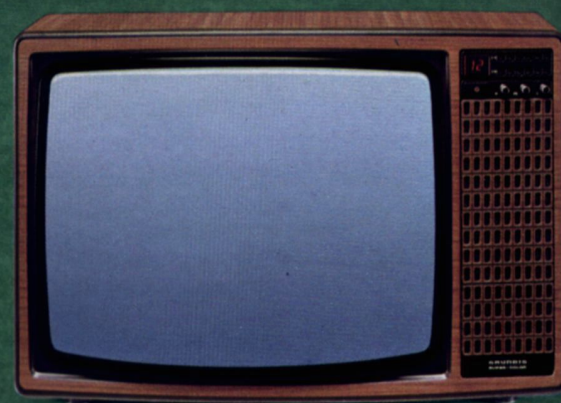

**Super Color 8612** ★  
66-cm-Spitzenklasse-Farbbild.  
12 Programm-Sensoren.

# m-Klasse: zum Großserienpreis.

Super Color 8632  
Tele-Pilot 120 E ♣  
66-cm-Spitzenklasse-Farbbild.  
Fernsteuerung für 16 Pro-  
gramme. Sendersuchlauf.  
15-Watt-Ton.

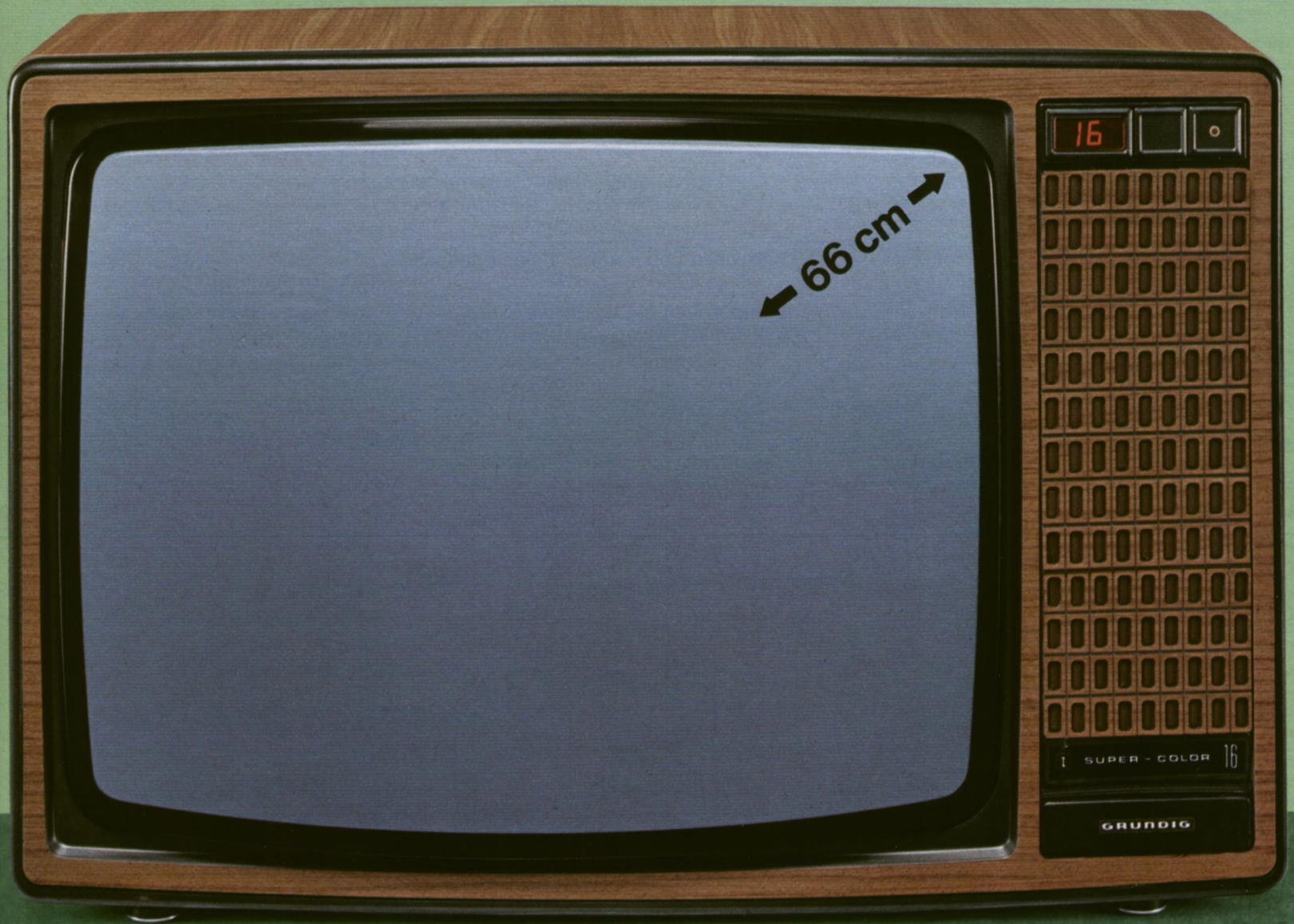

Super Color 8232  
Tele-Pilot 120 E  
66-cm-Spitzenklasse-Farbbild

Farbfernseher  
Farbfernseher  
Farbfernseher  
Farbfernseher  
Farbfernseher  
Farbfernseher  
fernseher

# Die 66-c Spitzenklasse-Farbbild

Vielleicht suchen Sie gerade ein Farbfernseh-Modell, das so leistungsfähig, so modern und so leicht bedienbar wie nur möglich ist, dessen Komfort sich aber auf das Wichtigste beschränkt (was sich natürlich im Preis auswirkt). Dann sind Sie hier richtig. Wenn Sie nur mal einen Blick auf die nebenstehende Tabelle werfen, dann wird Ihnen zur Gewißheit, daß da eine Menge Pluspunkte für die Wahl dieser „Vernünftigen“ spricht. Und daß da eigentlich nichts fehlt, was man von einem Modell der Oberklasse fordern muß: Top-Farbbild. Top-Fernsehton. Top-Fernsteuerung, bei der jedes der 16 Programme direkt angewählt werden kann. Sendersuchlauf. Optimal-Automatic. Universal-schacht für die Farbfernseh-Zukunft. Und natürlich GRUNDIG Top-Qualität mit all ihren unschätzbaren Annehmlichkeiten.

## Was Sie über die 2 abgebildeten Super Color Modelle wissen müssen:

<b>66-cm-Spitzenklasse-Farbbild</b>	8242 8642	Superscharfe selbstkonvergierende 66-cm-inline-Farbbildröhre. Spitzenklasse-Farbbild durch kalte RGB-Gegentakt-Endstufen, getrennte Strahlstrombegrenzung und Color-Kontrast-Automatic.
<b>Infrarot-Fernsteuerung</b>	8242 8642	Tele-Pilot 160 E zur drahtlosen Direkt-Fernwahl von 16 Programmen und zur Fernsteuerung aller wichtigen Bedienfunktionen (auch Ein/Aus), von Wunsch-Tonpausen und von Optimal-Bild und -Ton. Leuchtdioden-Programmanzeige am Gerät.
<b>Sendersuchlauf</b>	8242 8642	Automatischer Sendersuchlauf mit AFC und elektronischer Speicherung auch für die programmweise Bildkonturen-Feinabstimmung. Elektronische Abstimmmanzeige im Bildschirm.
<b>Optimal-Automatic</b>	8242 8642	Farbbild und Ton erscheinen nach jedem Einschalten oder nach Drücken der Taste „Optimal“ des Tele-Pilot-Gebers automatisch im Optimalwert.
<b>15-Watt-Ton</b>	8242 8642	Superphon-Lautsprecher mit frontaler Abstrahlung. Ton-Endstufe mit 15 Watt Musikleistung. Getrennte Baß- und Höhenregler.
<b>Universal-schacht</b>	8242 8642	Einschub für Tele-Spiel-Cassetten, für das Tele-Text-System und zur Aufbewahrung des Tele-Pilot-Gebers.
<b>Totale Netz-trennung</b>	8242 8642	100%ig netzgetrenntes Sicherheits-Chassis mit DIN-Buchsen für Tonbandaufnahmen, für 2 Lautsprecher-Boxen und Kopf-/Kleinhörer sowie mit Anschluß für Video-Recorder-Fernsteuerung.
<b>Softline-Gehäuse</b>	8242 8642	Nußbaumfarben oder metallic ★).
<b>Maße</b>	8242 8642	ca. 74 x 55 x 45 cm. ca. 76 x 52 x 44 cm.

Weitere technische Daten: Seite 148. Zubehör: Seite 34-41.

★) Zarge metallic dunkel, Front metallic hell (lieferbar ab April 1978)



SERIE  
**8000**  
mit 66-cm-Farbbild

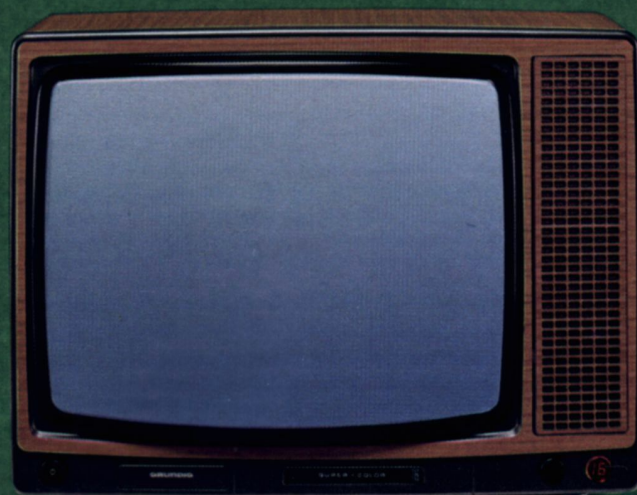

Super Color 8242  
Tele-Pilot 160 E  
66-cm-Spitzenklasse-Farbbild.  
Direkt-Fernsteuerung für





# Die 66-cm Spitzenklasse-Farbbild

Ob Technik, ob Bedienungskomfort, ob Bild- und Tonqualität, ob äußere Form – diese reinrassigen GRUNDIG Schöpfungen zählen in jeder Hinsicht zur Weltspitzengruppe. Alle mit modernster Infrarot-Fernsteuerung für die Direktwahl von 16 Programmen. Alle mit „Stations-Computer“. Er macht das Senderprogrammieren phantastisch einfach – wie das Zahlen-Eintippen bei einem Taschenrechner. Alle mit Uhrzeit im Bild – dem wertvollen Fingerzeig zum Programmwechseln. Kein Wunder, daß die hier abgebildeten Modelle die absoluten Bestseller des GRUNDIG Programms sind. Wenn Ihnen Ihr Fachhändler daher eines dieser Modelle empfiehlt, hat er nur eines im Sinn: Sie zu einem besonders zufriedenen Kunden zu machen!

## Was Sie über die 2 abgebildeten Super Color Modelle wissen müssen:

<b>66-cm-Spitzenklasse-Farbbild</b>	8272	Superscharfe selbstkonvergierende 66-cm-inline-Farbbildröhre. Spitzenklasse-Farbbild durch kalte RGB-Gegentakt-Endstufen, getrennte Strahlstrombegrenzung und Color-Kontrast-Automatic.
	8672	
<b>Infrarot-Fernsteuerung</b>	8272	Tele-Pilot 160 E zur drahtlosen Direkt-Fernwahl von 16 Programmen und zur Fernsteuerung aller wichtigen Bedienfunktionen (auch Ein/Aus), von Wunsch-Tonpausen und von Optimal-Bild und -Ton. Leuchtdioden-Programmanzeige am Gerät.
	8672	
<b>Uhrzeit im Bild</b>	8272	Chronometergenaue Quarz-Uhrzeit-Anzeige im Bildschirm – mit Tele-Pilot 160 E ein- und ausblendbar.
	8672	
<b>Stations-Computer</b>	8272	Senderprogrammierung mittels quartzgesteuerter, digitaler Direkt-Anwahl aller genormten Fernseh-Sendekanäle. Immer optimale Senderabstimmung durch batterielosen, „ewigen“ Programmspeicher. Automatischer Sendersuchlauf mit AFC und elektronischer Speicherung auch für die programmweise Bildkonturen-Feinabstimmung. Kanalziffern-Einblendung im Bildschirm.
	8672	
<b>Optimal-Automatic</b>	8272	Farbbild und Ton erscheinen nach jedem Einschalten oder nach Drücken der Taste „Optimal“ des Tele-Pilot-Gebers automatisch im Optimalwert.
	8672	
<b>15-Watt-Ton</b>	8272	Superphon-Lautsprecher-Box integriert. Frontale Abstrahlung. Ton-Endstufe mit 15 Watt Musikleistung. Getrennte Bass- und Höhenregler.
	8672	
<b>Universal-schacht</b>	8272	Einschub für Tele-Spiel-Cassetten, für das Tele-Text-System und zur Aufbewahrung des Tele-Pilot-Gebers.
	8672	
<b>Totale Netztrennung</b>	8272	100%ig netzgetrenntes Sicherheits-Chassis mit DIN-Buchsen für Tonbandaufnahmen, für 2 Lautsprecher-Boxen und Kopf-/Kleinhörer sowie mit Anschluß für Video-Recorder-Fernsteuerung.
	8672	
<b>Softline-Gehäuse</b>	8272	Nußbaumfarben, weiß oder metallic*).
	8672	Nußbaumfarben, weiß oder metallic*).
<b>Maße</b>	8272	ca. 74 x 55 x 45 cm.
	8672	ca. 76 x 52 x 44 cm.

Weitere technische Daten: Seite 148. Zubehör: Seite 34–41.

\* ) Zarge metallic dunkel, Front metallic hell.

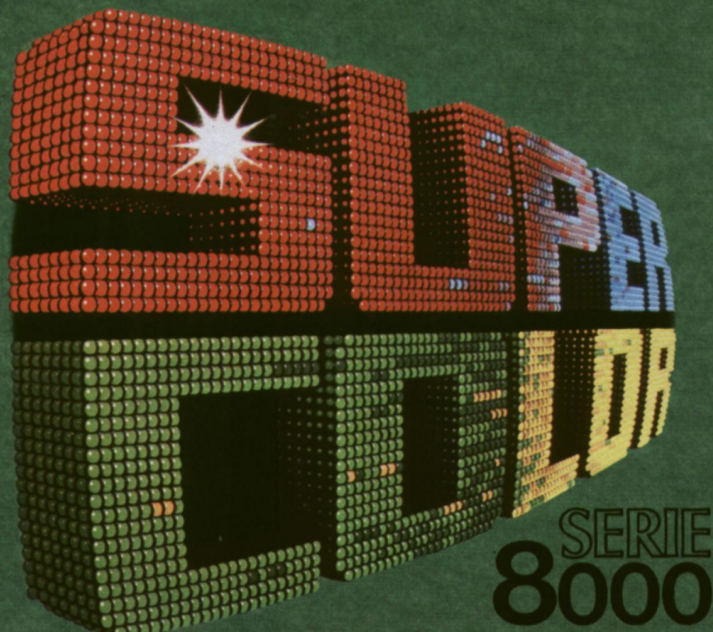

SERIE  
8000



Super Color 8272  
Tele-Pilot 160 E  
66-cm-Spitzenklasse-Farbbild.  
Direkt-Fernsteuerung für  
16 Programme. Uhrzeit im Bild



m-Klasse:

# und Super-Komfort.

**Super Color 8672**  
**Tele-Pilot 160 E** ♣  
66-cm-Spitzenklasse-Farbbild.  
Direkt-Fernsteuerung für  
16 Programme. Uhrzeit im Bild.  
Stations-Computer. 15-Watt-Ton.

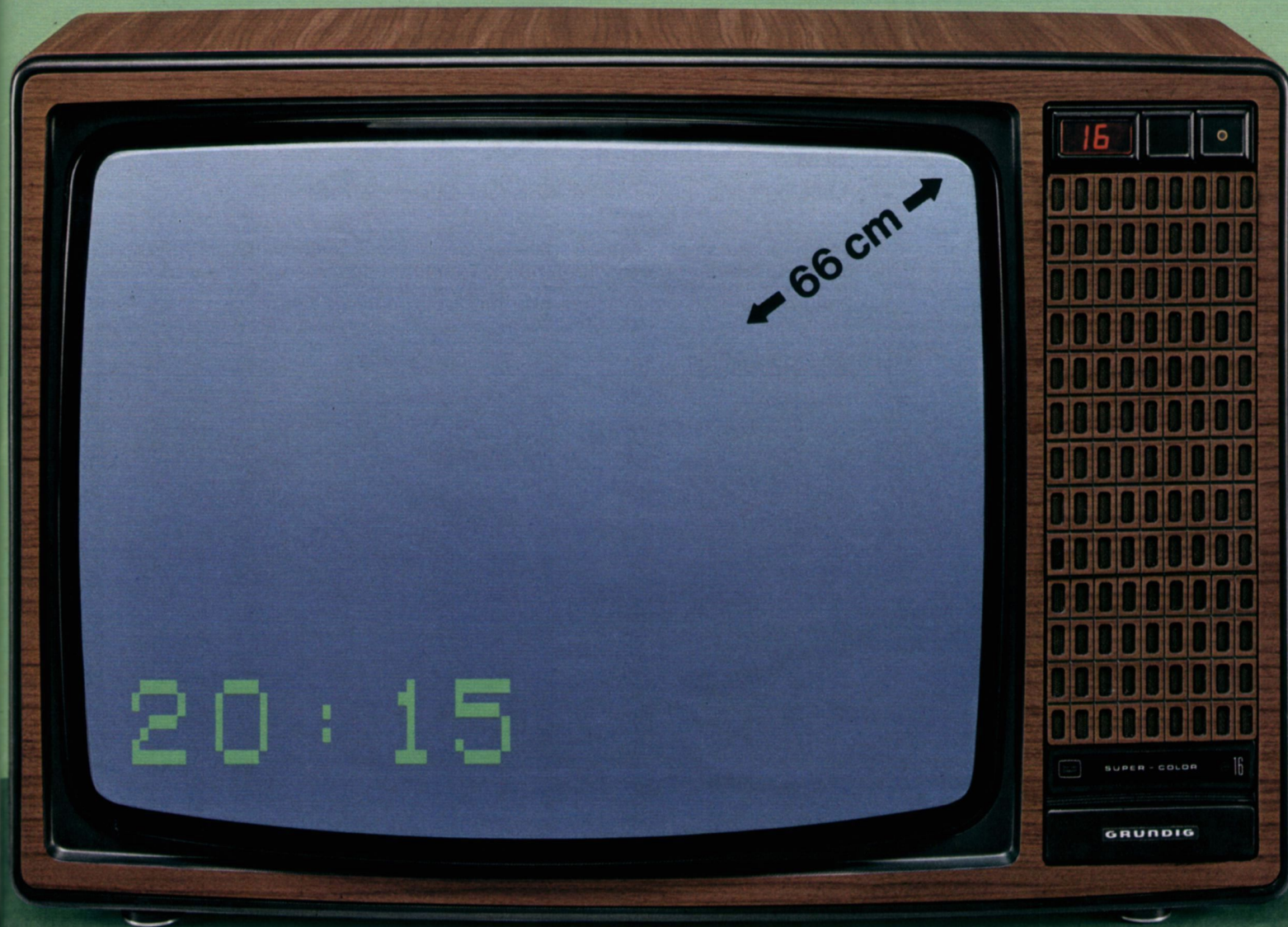

**Super Color 8270 Tele-Pilot 16**  
(ohne Abb.)  
Ähnlich Modell 8272. Direkt-  
Fernsteuerung Tele-Pilot 16  
für 16 Programme. Uhrzeit  
im Bild. Stations-Computer.  
6-Watt-Ton. Tele-Spiel-Cassetten-  
Schacht. Grundchassis wie  
Modell 8212. Gehäuse nußbaum-  
farben oder metallic.  
Maße ca. 74 x 55 x 45 cm.



Farbfernseher  
Farbfernseher  
Farbfernseher  
Farbfernseher  
Farbfernseher  
Farbfernseher  
fernseher

# Die 66- Spitzenklasse-Farbbild

Jetzt können Sie ein Programm sehen und gleichzeitig ein zweites beobachten. Mit „Vollbild im Bild“. Und beide Programme fast mit dem vollen Bildinhalt. Sie wählen ein farbiges Hauptprogramm und ein Alternativprogramm, das sich fast postkartengroß und schwarzweiß einblendet. Und wenn das „Kontrastprogramm“ interessanter wird, machen Sie es einfach zum farbigen Hauptprogramm. Das Alternativprogramm erscheint immer an der gleichen Stelle, in der Mitte des unteren Bildschirmrandes. So kann einerseits das Hauptprogramm ungestört weiterverfolgt, andererseits das Parallelprogramm als Ganzes erfaßt, d. h. „erkannt“ werden. Selbstverständlich bietet dieses „Vollbild-im-Bild“-Modell Technik und Komfort der GRUNDIG Spitzenklasse!

## Was Sie über dieses Super Color Modell wissen müssen:

<b>66-cm-Spitzenklasse-Farbbild</b>	Superscharfe selbstkonvergierende 66-cm-inline-Farbbildröhre. Spitzenklasse-Farbbild durch kalte RGB-Gegentakt-Endstufen, getrennte Strahlstrombegrenzung und Color-Kontrast-Automatic.
<b>Infrarot-Fernsteuerung</b>	Tele-Pilot 16 + 8 zur drahtlosen Direkt-Fernwahl von 16 Programmen, zur Einblendung und Fortschaltung (ohne Umweg über nicht belegte Programmstationen) von 8 „Vollbild-im-Bild“-Programmen (siehe unten), zur Fernsteuerung aller wichtigen Bedienfunktionen (auch Ein/Aus) und von Wunsch-Tonpausen. Leuchtdioden-Programmanzeige am Gerät.
<b>Vollbild im Bild</b>	Der volle, rechteckig beschnittene Bildinhalt von 8 Programmen ist fast postkartengroß und schwarzweiß in alle Hauptprogramme mittels Fernsteuerung ein- und ausblendbar. Extra Helligkeitsregelung des Kleinbilds.
<b>Sendersuchlauf</b>	Automatischer Sendersuchlauf mit AFC und elektronischer Speicherung auch für die programmweise Bildkonturen-Feinabstimmung. Elektronische Abstimmmanzeige im Bildschirm.
<b>Optimal-Automatic</b>	Farbbild und Ton erscheinen nach jedem Einschalten automatisch im Optimalwert.
<b>6-Watt-Ton</b>	Superphon-Lautsprecher mit frontaler Abstrahlung. Ton-Endstufe mit 6 Watt Musikleistung. Anschluß für Kopf-/Kleinhörer/Tonbandaufnahmen.
<b>Softline-Gehäuse</b>	Nußbaumfarben oder metallic dunkel mit Front metallic hell.
<b>Maße</b>	ca. 76 x 52 x 44 cm.

Weitere technische Daten: Seite 148. Zubehör: Seite 34-41.



# Die 66-c Spitzenklasse-Farbbild

Haben Sie ein Wohnzimmer in Mahagoni? Oder sind Sie in skandinavisch-sachlichen oder altdeutschen Eiche-Möbeln beheimatet? GRUNDIG hält immer das richtige Farbfernsehgerät für Sie bereit. Mahagonifarben das Modell Eleganz 8272. Oder in Eiche das Modell Hohenstein 8272. Beide schmuck, technisch perfekt, zuverlässig, leistungsfähig in Bild und Ton, komfortabel – eben GRUNDIG Super Color für höchste Ansprüche!

## Was Sie über die 2 abgebildeten Super Color Modelle wissen müssen:

<b>66-cm-Spitzenklasse-Farbbild</b>	Eleganz 8272 Hohenst. 8272	Superscharfe selbstkonvergierende 66-cm-inline-Farbbildröhre. Spitzenklasse-Farbbild durch kalte RGB-Gegentakt-Endstufen, getrennte Strahlstrombegrenzung und Color-Kontrast-Automatic.
<b>Infrarot-Fernsteuerung</b>	Eleganz 8272 Hohenst. 8272	Tele-Pilot 160 E zur drahtlosen Direkt-Fernwahl von 16 Programmen und zur Fernsteuerung aller wichtigen Bedienfunktionen (auch Ein/Aus), von Wunsch-Tonpausen und von Optimal-Bild und -Ton. Leuchtdioden-Programmanzeige am Gerät.
<b>Uhrzeit im Bild</b>	Eleganz 8272 Hohenst. 8272	Chronometergenaue Quarz-Uhrzeit-Anzeige im Bildschirm – mit Tele-Pilot 160 E ein- und ausblendbar.
<b>Stations-Computer</b>	Eleganz 8272 Hohenst. 8272	Senderprogrammierung mittels quartzgesteuerter, digitaler Direkt-Anwahl aller genormten Fernseh-Sendekanäle. Immer optimale Senderabstimmung durch batterieles, „ewigen“ Programmspeicher. Autom. Sendersuchlauf mit AFC und elektronischer Speicherung auch für die programmweise Bildkonturen-Feinabstimmung. Kanalziffern-Einblendung im Bildschirm.
<b>Optimal-Automatic</b>	Eleganz 8272 Hohenst. 8272	Farbbild und Ton erscheinen nach jedem Einschalten oder nach Drücken der Taste „Optimal“ des Tele-Pilot-Gebers automatisch im Optimalwert.
<b>15-Watt-Ton</b>	Eleganz 8272 Hohenst. 8272	Superphon-Lautsprecher-Box integriert. Frontale Abstrahlung. Ton-Endstufe mit 15 Watt Musikleistung. Getrennte Baß- und Höhenregler.
<b>Universal-schacht</b>	Eleganz 8272 Hohenst. 8272	Einschub für Tele-Spiel-Cassetten, für das Tele-Text-System und zur Aufbewahrung des Tele-Pilot-Gebers.
<b>Totale Netz-trennung</b>	Eleganz 8272 Hohenst. 8272	100%ig netzgetrenntes Sicherheits-Chassis mit DIN-Buchsen für Tonbandaufnahmen, für 2 Lautsprecher-Boxen und Kopf-/Kleinhörer sowie mit Anschluß für Video-Recorder-Fernsteuerung.
<b>Gehäuse</b>	Eleganz 8272	Softline-Gehäuse mahagonifarben.
	Hohenst. 8272	Echt Eiche natur.
<b>Maße</b>	Beide Modelle	ca. 76 x 52 x 44 cm.

Weitere technische Daten: Seite 148. Zubehör: Seite 34–41.

SERIE  
**8000**  
mit 66-cm-Farbbild



**Hohenstein 8272 Tele-Pilot 160 E**  
66-cm-Spitzenklasse-Farbbild.  
Direkt-Fernsteuerung für  
16 Programme. Uhrzeit im Bild.  
Stations-Computer. 15-Watt-Ton.



# m-Klasse: d im Luxus-Gehäuse.

**Eleganz 8272 Tele-Pilot 160 E**  
 66-cm-Spitzenklasse-Farbbild.  
 Direkt-Fernsteuerung für  
 16 Programme. Uhrzeit im Bild.  
 Stations-Computer.  
 15-Watt-Ton.

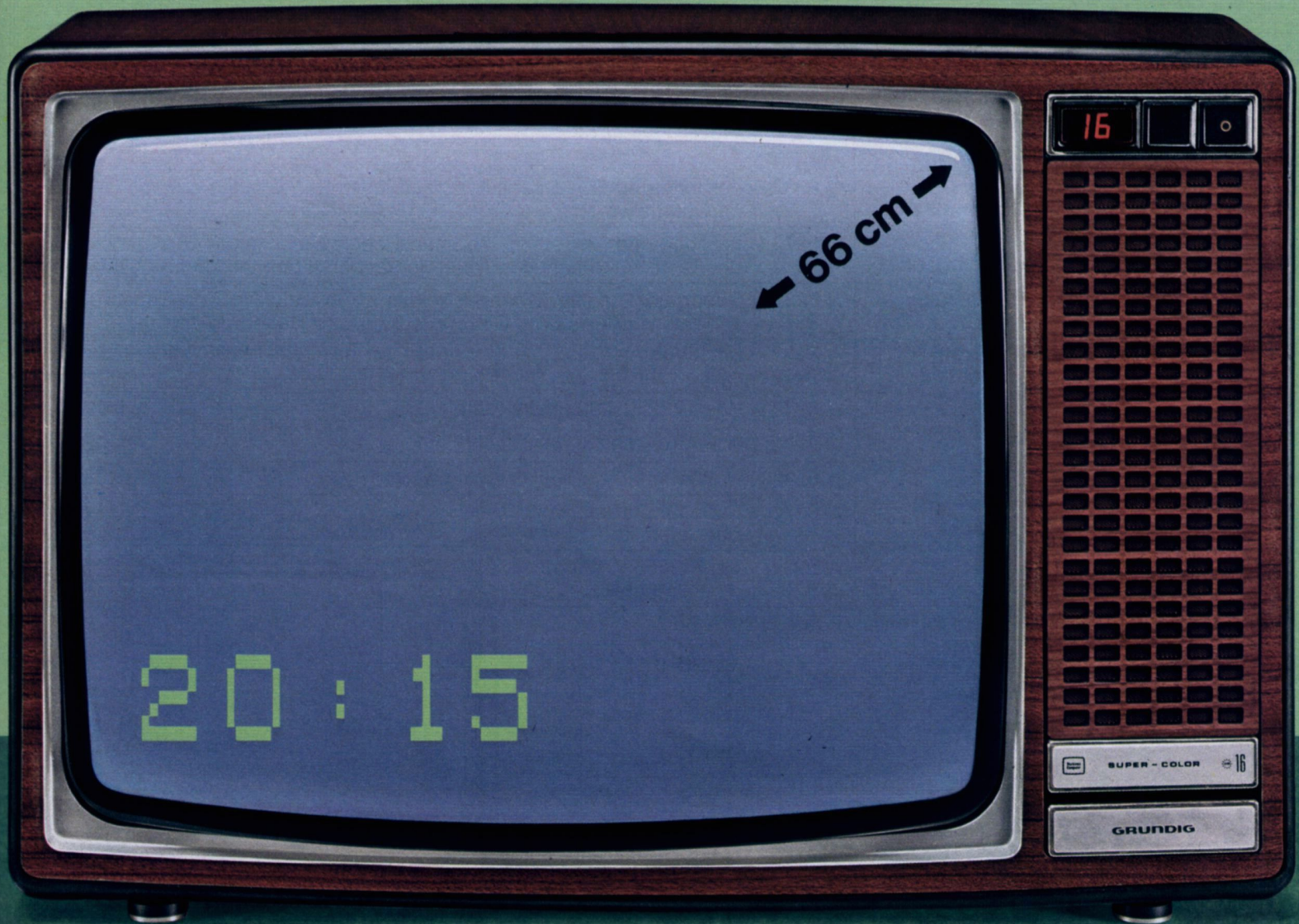

**Eleganz 8260 Tele-Pilot 16**  
 (ohne Abb.)  
 Ähnlich Modell Eleganz 8272.  
 Direkt-Fernsteuerung Tele-  
 Pilot 16 für 16 Programme.  
 Uhrzeit im Bild. Sendersuch-  
 lauf. 6-Watt-Ton. Tele-Spiel-  
 Cassetten-Schacht. Grund-  
 chassis wie Modell 8212.  
 Softline-Gehäuse mahagoni-  
 farben.  
 Maße ca. 76 x 52 x 44 cm.



Farbfernseher  
 Farbfernseher  
 Farbfernseher  
 Farbfernseher  
 Farbfernseher  
 Farbfernseher  
 Farbfernseher

# Die 66-c Spitzenklasse-Farbb

Und noch eine Alternative bietet Ihnen GRUNDIG innerhalb seiner Spitzen-Klasse: Modelle mit „Würfel“-Gehäuse.

So voller edler Harmonie und graziöser Schlankheit, daß es schwer wird, sich der Faszination eines solchen „Kleinods mit Bildschirm“ zu entziehen.

Ja, den Charme und die Vornehmheit dieser Formschöpfung können Sie sogar noch verdoppeln: Wenn Sie dieser Fernseh-Kreation auf einem Drehfuß 4 oder 5 einen „großen Auftritt“ verschaffen.

Selbstverständlich entsprechen die „inneren Werte“ der rassigen äußeren Erscheinung!

## Was Sie über die 2 abgebildeten Super Color Modelle wissen müssen:

<b>66-cm-Spitzenklasse-Farbbild</b>	W 8232	Superscharfe selbstkonvergierende 66-cm-inline-Farbbildröhre. Spitzenklasse-Farbbild durch kalte RGB-Gegentakt-Endstufen, getrennte Strahlstrombegrenzung und Color-Kontrast-Automatic.
	W 8272	
<b>Infrarot-Fernsteuerung</b>	W 8232	Tele-Pilot 120 E zur drahtlosen Fernwahl von 16 Programmen und zur Fernsteuerung aller wichtigen Bedienfunktionen (auch Ein/Aus). Leuchtdioden-Programmanzeige am Gerät.
	W 8272	Tele-Pilot 160 E zur drahtlosen Direkt-Fernwahl von 16 Programmen und zur Fernsteuerung aller wichtigen Bedienfunktionen (auch Ein/Aus), von Wunsch-Tonpausen und von Optimal-Bild und -Ton. Leuchtdioden-Programmanzeige am Gerät.
<b>Uhrzeit im Bild</b>	W 8272	Wie Modell 8272 (siehe Seite 22).
<b>Sendersuchlauf</b>	W 8232	Wie Modell 8232 (siehe Seite 18).
<b>Stations-Computer</b>	W 8272	Wie Modell 8272 (siehe Seite 22).
<b>Optimal-Automatic</b>	W 8232	Farbbild und Ton erscheinen nach jedem Einschalten automatisch im Optimalwert.
	W 8272	Farbbild und Ton erscheinen nach jedem Einschalten oder nach Drücken der Taste „Optimal“ des Tele-Pilot-Gebers automatisch im Optimalwert.
<b>15-Watt-Ton</b>	W 8232	Superphon-Lautsprecher mit seitlicher Abstrahlung. Ton-Endstufe mit 15 Watt Musikleistung. Getrennte Baß- und Höhenregler.
	W 8272	
<b>Universal-schacht</b>	W 8232	Einschub für Tele-Spiel-Cassetten, für das Tele-Text-System und zur Aufbewahrung des Tele-Pilot-Gebers.
	W 8272	
<b>Totale Netztrennung</b>	W 8232	Wie Modell 8232 (siehe Seite 18).
	W 8272	Wie Modell 8272 (siehe Seite 22).
<b>Softline-Würfel-Gehäuse</b>	W 8232	Nußbaumfarben oder metallic ★).
	W 8272	Nußbaumfarben, weiß oder metallic ★).
<b>Maße</b>	W 8232	ca. 63 x 55 x 45 cm.
	W 8272	

Weitere technische Daten: Seite 148.

Zubehör: Seite 34-41.

★) Zarge metallic dunkel, Front metallic hell



SERIE  
8000

**Super Color W 8232 ▶  
Tele-Pilot 120 E**  
66-cm-Spitzenklasse-Farbbild.  
Fernsteuerung für 16 Pro-  
gramme. Sendersuchlauf.  
15-Watt-Ton. Würfelgehäuse.

**Super Color W 8630  
Tele-Pilot 8** (ohne Abb.)  
Ähnlich Modell W 8232. Fern-  
steuerung Tele-Pilot 8 für 8 Pro-  
gramme. Sendersuchlauf.  
6-Watt-Ton. Grundchassis wie  
Modell 8212. Würfelgehäuse



Drehfuß 5 im Bild  
ist extra lieferbares  
Zubehör (siehe Seite 41).



# Die 66-cm Spitzenklasse-Farbbild

Diese drei Farbfernsehchränke stellen zugleich Höhepunkte der Farbfernsehkultur und der Wohnkultur dar. Ihr mit feinem Stilempfinden geformtes Äußeres macht Anmut und Ebenmaß zum Selbstzweck. Ob nun sachlich-modern, barock oder altdeutsch gestaltet, diese reizvollen Möbelstücke repräsentieren immer sicheren Geschmack und unausgesprochenen Besitzerstolz. Alle drei Modelle lassen sich abschließen und können damit dem unerwünschten Zugriff von Kindern entzogen werden. Praktisch bei den Stilschränken: der Fernsehteil ist als Einschub konzipiert – der wertvolle „Rahmen“ bleibt Ihnen also für immer erhalten, selbst wenn der Farbfernseher nach vielen Jahren ausgetauscht werden sollte. Modernste Farbfernsehtechnik und Spitzenklasse-Komfort ist für so hochwertige Güter der Unterhaltungselektronik eigentlich selbstverständlich.

## Was Sie über die 3 abgebildeten Super Color Modelle wissen müssen:

<b>66-cm-Spitzenklasse-Farbbild</b>	Alle 3 Modelle	Superscharfe selbstkonvergierende 66-cm-inline-Farbbildröhre. Spitzenklasse-Farbbild durch kalte RGB-Gegentakt-Endstufen, getrennte Strahlstrombegrenzung und Color-Kontrast-Automatic.
<b>Infrarot-Fernsteuerung</b>	Alle 3 Modelle	Tele-Pilot 160 E zur drahtlosen Direkt-Fernwahl von 16 Programmen und zur Fernsteuerung aller wichtigen Bedienfunktionen (auch Ein/Aus), von Wunsch-Tonpausen und von Optimal-Bild und -Ton. Leuchtdioden-Programmanzeige am Gerät.
<b>Uhrzeit im Bild</b>	Alle 3 Modelle	Chronometergenaue Quarz-Uhrzeit-Anzeige im Bildschirm – mit Tele-Pilot 160 E ein- und ausblendbar.
<b>Stations-Computer</b>	Alle 3 Modelle	Wie Modell 8272 (siehe Seite 22).
<b>Optimal-Automatic</b>	Alle 3 Modelle	Farbbild und Ton erscheinen nach jedem Einschalten oder nach Drücken der Taste „Optimal“ des Tele-Pilot-Gebers automatisch im Optimalwert.
<b>15-Watt-Ton</b>	Alle 3 Modelle	Superphon-Lautsprecher-Box integriert. Frontale Abstrahlung. Ton-Endstufe mit 15 Watt Musikleistung. Getrennte Baß- und Höhenregler.
<b>Universal-schacht</b>	Alle 3 Modelle	Einschub für Tele-Spiel-Cassetten, für das Tele-Text-System und zur Aufbewahrung des Tele-Pilot-Gebers.
<b>Totale Netz-trennung</b>	Alle 3 Modelle	100%ig netzgetrenntes Sicherheits-Chassis mit DIN-Buchsen für Tonbandaufnahmen, für 2 Lautsprecher-Boxen und Kopf-/Kleinhörer sowie mit Anschluß für Video-Recorder-Fernsteuerung
<b>Gehäuse</b>	S 8272	Standgerät in Nußbaum natur mit Holzfüßen auf Rollen und abschließbarer Horizontal-Jalousie.
	Amalienburg 8272	Barocker Stil-Farbfernsehschrank in Nußbaum natur, antik behandelt. Farbfernsehgerät als Einschub. Seitlich anklappbare, abschließbare Falttüren.
	Trutzenstein 8272	Altdeutscher Stil-Farbfernsehschrank in Nußbaum natur oder Eiche natur, jeweils antik behandelt. Farbfernsehgerät als Einschub. Seitlich anklappbare, abschließbare Falttüren.
<b>Maße</b>	S 8272	ca. 87 x 94 x 48 cm.
	Amalienburg	ca. 88 x 87 x 50 cm.
	Trutzenstein	ca. 88 x 86 x 50 cm.

Weitere technische Daten: Seite 148. Zubehör: Seite 34–41.

**SERIE**  
**8000**  
mit 66-cm-Farbbild

**Amalienburg 8272**  
**Tele-Pilot 160 E**  
66-cm-Spitzenklasse-Farbbild. Direkt-Fernsteuerung für 16 Programme. Uhrzeit im Bild. Stations-Computer. 15-Watt-Ton. Barockes Gehäuse in Nußbaum natur.

**Amalienburg 8260**  
**Tele-Pilot 16** (ohne Abb.)  
Ähnlich Modell Amalienburg 8272. Direkt-Fernsteuerung Tele-Pilot 16 für 16 Programme. Uhrzeit im Bild. Sendersuchlauf. 6-Watt-Ton. Grundchassis wie Modell 8212. Barockes Gehäuse



# m-Klasse: in Edelholz-Schränken.

## Super Color S 8272 Tele-Pilot 160 E

66-cm-Spitzenklasse-Farbbild.  
Direkt-Fernsteuerung für  
16 Programme. Uhrzeit im Bild.  
Stations-Computer. 15-Watt-Ton.  
Gehäuse in Nußbaum natur. ▼



## Super Color S 8260

### Tele-Pilot 16 (ohne Abb.)

Ähnliches Modell S 8272. Direkt-  
Fernsteuerung Tele-Pilot 16 für  
16 Programme. Uhrzeit im Bild.  
Sendersuchlauf. 6-Watt-Ton.  
Grundchassis wie Modell 8212.  
Gehäuse in Nußbaum natur.  
Maße ca. 87 x 94 x 48 cm.



Trutzenstein 8260  
Tele-Pilot 16 (ohne Abb.)  
Form, Gehäuseausführung und  
Maße wie Trutzenstein 8272.  
Technik wie Amalienburg 8260.

Farbfernseher  
Farbfernseher  
Farbfernseher  
Farbfernseher  
Farbfernseher  
Farbfernseher  
fernseher

Die 66-cm

# Spitzenklasse-Farbbild

Mit diesen beiden Standgeräten gewinnt das Farbfernsehen neue Dimensionen, neue Zukunftsaspekte, neue Zusatznutzen.

So ist im Zuge der Aufwertung des Fernsehens – die 15 Watt Musikleistung der GRUNDIG Spitzenklasse ist ein wegweisender Schritt in diese Richtung – auch das Modell S 9272 geschaffen worden. Es bringt den Fernsehseher in einer hervorragenden Wiedergabequalität zu Gehör. Weil es einen HiFi-Verstärker und eine 2-Weg-HiFi-Lautsprecher-Box nach DIN 45 500 eingebaut hat.

Dem stark wachsenden Interesse an der Aufzeichnung und erneuten Wiedergabe von Fernsehsendungen trägt das völlig neue Modell S 9272 VCR Rechnung. Durch einen Anschluß zur Video-Recorder-Fernsteuerung und einen Untersatz zum Aufstellen z. B. eines VCR 4000 (siehe Seite 36–39) bietet es ideale Voraussetzungen zur Einrichtung eines kompakten, immer einsatzbereiten „Video-Heimstudios“.

## Was Sie über die 2 abgebildeten Super Color Modelle wissen müssen:

<b>66-cm-Spitzenklasse-Farbbild</b>	Beide Modelle	Wie Modell 8272 (siehe Seite 22).
<b>Infrarot-Fernsteuerung</b>	Beide Modelle	Tele-Pilot 160 E wie Modell 8272 (siehe Seite 22).
<b>Uhrzeit im Bild</b>	Beide Modelle	Chronometergenaue Quarz-Uhrzeit-Anzeige im Bildschirm – mit Tele-Pilot 160 E ein- und ausblendbar.
<b>Stations-Computer</b>	Beide Modelle	Wie Modell 8272 (siehe Seite 22).
<b>Optimal-Automatic</b>	Beide Modelle	Farbbild und Ton erscheinen nach jedem Einschalten oder nach Drücken der Taste „Optimal“ des Tele-Pilot-Gebers automatisch im Optimalwert.
<b>15-Watt-Super-Ton</b>	S 9272	HiFi-Verstärker nach DIN 45 500 mit 15/10 Watt Musik-/Nennleistung und HiFi-Lautsprecher-Box mit Tiefton- und Kalotten-Hochton-Lautsprecher. Frontale Abstrahlung. Getrennte Baß- und Höhenregler.
<b>15-Watt-Ton</b>	S 9272 VCR	Superphon-Lautsprecher-Box integriert. Frontale Abstrahlung. Ton-Endstufe mit 15 Watt Musikleistung. Getrennte Baß-/Höhenregler.
<b>Universal-schacht</b>	Beide Modelle	Einschub für Tele-Spiel-Cassetten, für das Tele-Text-System und zur Aufbewahrung des Tele-Pilot-Gebers.
<b>Totale Netztrennung</b>	Beide Modelle	100%ig netzgetrenntes Sicherheits-Chassis mit DIN-Buchsen für Tonbandaufnahmen, für 2 Lautsprecher-Boxen und Kopf-/Kleinhörer sowie mit Anschluß für Video-Recorder-Fernsteuerung.
<b>VCR-Untersatz</b>	S 9272 VCR	Herausziehbare Schublade zur Unterbringung und zum Anschluß eines stets einsatzbereiten Video-Cassetten-Recorders.
<b>Gehäuse</b>	Beide Modelle	Softline-Standgerät nußbaumfarben, weiß oder metallic *). Verchromtes Stahlfußgestell auf Rollen.

<b>Maße</b>	S 9272	ca. 76 x 95 x 46 cm.
	S 9272 VCR	ca. 76 x 102 x 46 cm.

Weitere technische Daten: Seite 148.  
Zubehör: Seite 34–41.  
\*) Zarge metallic dunkel, Front metallic hell

**SERIE 9000**  
mit 66-cm-Farbbild  
(Sondermodelle)

**Super Color S 9272 VCR ▶  
Tele-Pilot 160 E**  
66-cm-Spitzenklasse-Farbbild.  
Direkt-Fernsteuerung für  
16 Programme. Uhrzeit im Bild.  
Stations-Computer. 15-Watt-Ton.  
VCR-Untersatz.

**WIR LIEFERN:  
AB APRIL 1978**



Der VCR-Untersatz des Modells S 9272 VCR geöffnet von oben, einen (extra lieferbaren) Video-Recorder VCR 4000 enthaltend. Wenn Fernseher und Recorder durch ein Adapterkabel verbunden werden, können die Funktionen Vor- und Rücklauf, Aufnahme und Wiedergabe, Stop und Bandrückspulung in die Cassette vom Sitzplatz aus mit dem Tele-Pilot drahtlos ferngesteuert werden.

m-Klasse:

# bbild und HiFi-Box.

Oder mit Platz für den Video-Recorder.



### Super Color S 9272 ▲

#### Tele-Pilot 160 E

66-cm-Spitzenklasse-Farbbild.  
Direkt-Fernsteuerung für  
16 Programme. Uhrzeit im Bild.  
Stations-Computer. HiFi-Laut-  
sprecher-Box und HiFi-Ver-  
stärker nach DIN 45 500. 15-Watt-  
Super-Ton.

WIRD LIEFERN.



**Super Color S 9260**  
**Tele-Pilot 16** (ohne Abb.)  
Ähnlich Modell S 9272.  
Direkt-Fernsteuerung  
Tele-Pilot 16 für  
16 Programme. Uhrzeit  
im Bild. Sendersuchlauf.  
HiFi-Lautsprecher-Box  
und HiFi-Verstärker nach  
DIN 45 500. 25-Watt-  
Super-Ton. Gehäuse  
nußbaumfarben, weiß  
oder metallic.  
Maße ca.  
76 x 95 x 46 cm.

Farbfernseher Farbfernseher Farbfernseher Farbfernseher Farbfernseher



# Das Tele-Spiel-System

Cassette einschieben – und der Bildschirm-Spaß beginnt!

Der Bildschirm ist nicht nur zum Fernsehen da. Die moderne Elektronik hat mehr mit ihm vor, als viele Leute sich nur träumen lassen. Zu diesen ungeahnten Möglichkeiten zusätzlicher

Nutzung zählen Farbprogramme, die Sie selbst aktiv mitgestalten können: z. B. Gesellschafts-, Sport-, Geschicklichkeits-, Mal-, Brett- (vielleicht mit einem Computer als Gegner), Karten-,

Glücks-, Frage- und Lernspiele, ja sogar ganze Lernprogramme. Diese Liste können Sie beliebig erweitern. Und diese faszinierenden Zukunftsaussichten können für Sie

eines Tages Wirklichkeit werden. Durch GRUNDIG Super Color und das **GRUNDIG Tele-Spiel-Cassetten-System**. Durch handliche, genormte Cassetten, die jeweils bestimmte Spiele oder



## Pelota

(baskisches Nationalspiel)

Für einen Spieler. Der Ball ist gegen die Wand zu schlagen. Wird er verfehlt, gibt es einen Minuspunkt.

8 Spiel-Varianten.



## Squash

(moderne Tennisart)

Für zwei Spieler, die den Ball abwechselnd gegen die Wand zu schlagen haben. Das Verfehlen des Balls bringt dem Gegner einen Pluspunkt ein.

8 Spiel-Varianten.

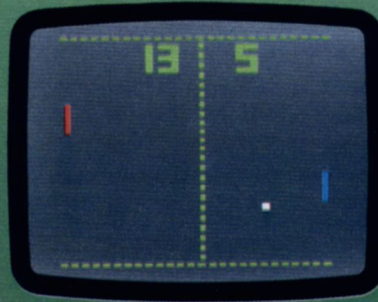

## Tennis

Für zwei Spieler. Der Ball ist über das „Netz“ ins gegnerische Feld zu schlagen. Wird er verfehlt, verbucht der Gegner einen Pluspunkt.

8 Spiel-Varianten.

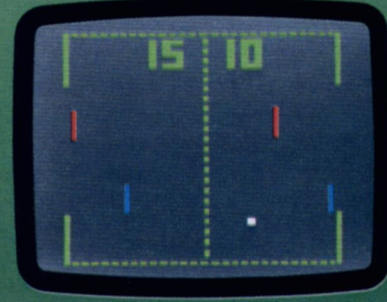

## Fußball

Für zwei Spieler. Jede „Mannschaft“ hat einen Verteidiger und einen Stürmer in der gleichen „Trikotfarbe“. Hier zählen die Tore.

8 Spiel-Varianten.



# System der Zukunft.

Die meisten 66-cm-Modelle haben schon heute den Universalschacht dafür.

Lernprogramme enthalten werden. Und die Sie in Zukunft kaufen und in Ihr Super Color Gerät einsetzen können. Nur die Cassette in den Universalschacht an der Vorderseite

des Super Color Gerätes eingeschoben – schon ist die Cassette angeschlossen, und das Spiel kann beginnen. Ebenso leicht ist eine Cassette gegen eine andere ausgetauscht. Kein Nach-

rüsten, keine technische „Operation“ durch den Fachmann, kein zusätzliches Abspielgerät! Den Anfang damit können Sie schon heute machen: Mit der jetzt bereits lieferbaren

**GRUNDIG Tele-Spiel-Cassette 1** (siehe unten). Mit 6 beliebten Sport-Spielen in Farbe, alle voll fernzusteuern, mit 40 interessanten Spiel-Varianten.



## Treibjagd

Für einen Spieler. „Hase“ ist der Ball. Er ist permanent im Schußfeld der **Electronic-Pistole** (siehe rechts) unterwegs.  
**4 Spiel-Varianten.**



## Tontaubenschießen

Für einen Spieler. Die „Tontaube“ fliegt immer wieder in unterschiedlicher Höhe durchs Schußfeld der **Electronic-Pistole** (siehe rechts).  
**4 Spiel-Varianten.**



## GRUNDIG Tele-Spiel-Cassette 1

Für die **6 farbigen Bildschirm-spiele** Pelota, Squash, Tennis, Fußball, Treibjagd und Tontaubenschießen (die beiden letzteren nur in Verbindung mit der extra lieferbaren Electronic-Pistole). Beste Spielübersicht durch farbliche Unterscheidung der „Mannschaften“. **Voll-Fernsteuerung** über 4 m Kabel. **Spielstands-anzeige** durch Electronic-Ziffern im Bildschirm (Spielende jeweils bei 15; beim Schießen Trefferanzeige nach 15 Schuß). Drei **akustische Signale** bei Bandenberührung, Schlägerberührung und Spielstandsänderung. **Schwierigkeitsgrad stufenweise steigerbar**: Durch höhere Ballgeschwindigkeit, steileren Aufprallwinkel und bei Ballspielen durch kleinere Schläger. Durch Kombination der Schwierigkeitsstufen ergeben sich insgesamt **40 reizvolle Spiel-Varianten**. Zur Cassette 1 gehören der „Spiel-Pilot“ (zum Bewegen) des blauen Schlägers, für Umschaltung Fernsehprogramm/Spiele, Wahl der Spielart und Schwierigkeitsstufen) und der „Spiel-Copilot“ (zum Bewegen

des roten, gegnerischen Schlägers), beide durch 4 m Kabel mit der Cassette verbunden.

Bei welchen Super Color Modellen Tele-Spiel-Cassetten durch Einschieben in den Universalschacht angeschlossen werden können, zeigt die Tabelle auf Seite 41 unten.

## Tele-Spiel-Cassetten-Montagesatz Universal

Mit Hilfe des Montagesatzes kann Ihr Fachhändler die GRUNDIG Tele-Spiel-Cassette 1 in die meisten Super Color Modelle (siehe Tabelle auf Seite 41 unten) fest einbauen.

## GRUNDIG Electronic-Pistole

(als extra Zubehör zur Tele-Spiel-Cassette 1 lieferbar)

Für die Tele-Spiele **Treibjagd und Tontaubenschießen**. Leicht, wendig, reaktions-schnell. Fürs Wohnzimmer ideal, weil nicht „sperrig“. Nur den „Spiel-Pilot“ in den Pistolenschäft schieben, schon sind Sie schußbereit. Kein Nachrüsten nötig.

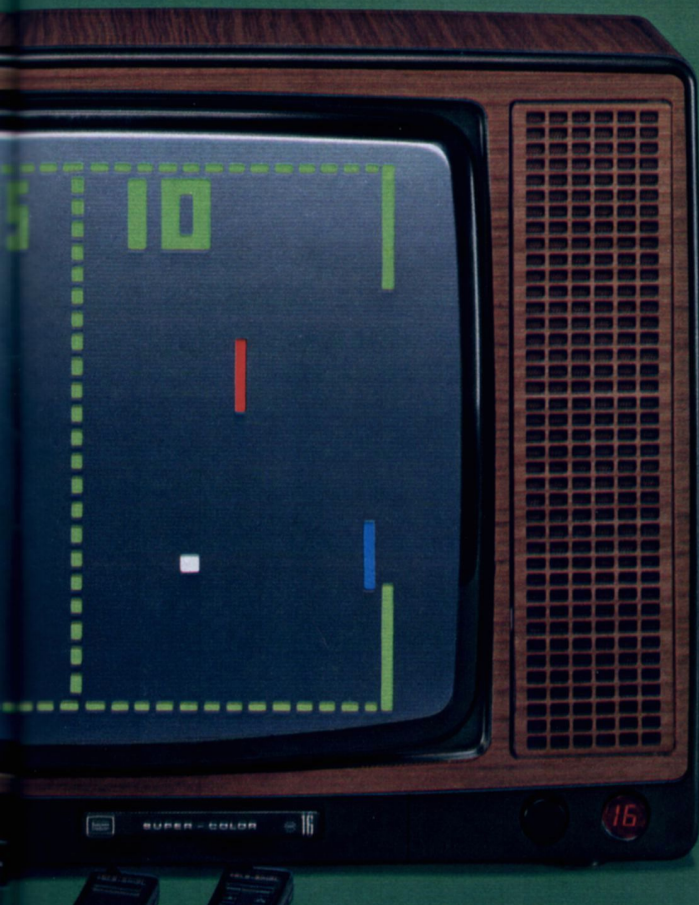

Mit dem neuen VCR 4000 von GRUNDIG wird ein Wunschtraum Wirklichkeit: Endlich können Sie Farbfernseh-Sendungen aufnehmen und wiedergeben, die länger als eine Stunde dauern. Alles geht jetzt auf eine Cassette. In einem Stück. 130 Minuten lang. Statt bisher 60. Ohne Cassetten-Wechsel nehmen Sie auf und spielen wieder ab. Damit ist Cassetten-Fernsehen für alle Zuschauer attraktiv.

Denn jetzt können Sie die ganze Vielfalt des Farbfernsehens nutzen. Für die Aufnahme benötigen Sie nicht einmal ein Fernsehgerät, denn der VCR 4000 hat ein eingebautes Fernseh-Empfangsteil mit perfekter Senderwahl wie die berühmten und erfolgreichen Farbfernsehgeräte Super Color von GRUNDIG. Wiedergeben können Sie über jeden Farbfernsehempfänger in Color oder Schwarzweiß. Der Anschluß ist problemlos. Nur Antennenstecker und das mitgelieferte Kabel anschließen. Das ist alles. Komplizierte Montage am Fernsehgerät entfällt. Lediglich die Zeilensynchro-

nisation muß vor der ersten Aufnahme einmal angepaßt werden – allerdings nur bei Fernsehempfängern älterer Bauart. Die GRUNDIG Farbfernsehgeräte der Serie Super Color sind – wie viele andere Fabrikate auch – für den Betrieb mit dem VCR 4000 bereits vorbereitet. Noch ein Wort zum Preis. Der neue VCR 4000 – eines der hochwertigsten Geräte der Unterhaltungselectronic überhaupt – kostet nur etwa ein Viertel mehr als ein guter Farbfernseher.

Ein preiswertes Angebot, wenn man bedenkt, daß hier in einem einzigen Gerät ein komplettes Farbfernseh-Empfangsteil zusammen mit Aufnahme- und Wiedergabe-Recorder für Bild und Ton untergebracht worden sind. Dazu kommt beim VCR 4000 auch die kostensparende Ausnutzung des Bandmaterials. Denn Sie haben die doppelte Aufnahmezeit zum gleichen Cassetten-Preis.

# GRUNDIG

## Der Farbfernseh-Recorder aufzeichnen können. Alles



### Fernseh-Show

Auch wenn die Show-Master noch länger überziehen.

### Fernseh-Film

Auch wenn mehr als geschlagene zwei Stunden zum Happy-End sind.

## Das alles können Sie mit dem VCR 4000:

Sie sind unterwegs.  
Bei Ihrem Hobby.  
Oder auf Reisen.

**Ihr Fernseh-Recorder  
zeichnet trotzdem auf.  
Automatisch.  
Sekundengenau.**

Es ist spät.  
Sie schlafen schon.  
Oder haben Gäste.

**Ihr Fernseh-Recorder  
zeichnet trotzdem auf.  
Automatisch.  
Sekundengenau.**

Sie sehen ein  
Programm und wollen  
ein anderes  
aufnehmen.  
Gleichzeitig.

**Ihr Fernseh-Recorder  
zeichnet  
das andere auf.**



# GRUNDIG VCR 4000.

er, mit dem Sie mehr als 2 Stunden  
geht jetzt auf eine Cassette:



## Fernseh-Krimi

Auch wenn die Kommissare länger als zwei Stunden den Täter suchen.



## Fernseh-Sport

Auch wenn die Weltmeisterschaft erst nach Verlängerung entschieden wird.

### GRUNDIG Video-Cassetten für optimale Bildqualität des VCR 4000

GRUNDIG Video-Cassetten mit der Bezeichnung VC 30/65, VC 45/100 und VC 60/130 sind exakt auf die Leistungswerte des VCR 4000/AV abgestimmt. Ihre Verwendung gewährleistet optimale Aufnahme- und Wiedergabequalität sowie einwandfreie Funktion des Recorders. Sie sollten deshalb für den VCR 4000 die von uns empfohlenen Video-Cassetten verwenden.



#### Spielzeiten:

65 Minuten mit der Cassette VC 30/65

100 Minuten mit der Cassette VC 45/100

130 Minuten mit der Cassette VC 60/130

Aufnahme und Wiedergabe in Color oder Schwarzweiß  
Handliches Taschenbuchformat: nur 145 x 41 x 126 mm.

Sie sehen ein  
Programm und wollen  
es aufnehmen.  
Gleichzeitig.

**Ihr Fernseh-Recorder  
zeichnet auf, was Sie  
gerade sehen.**

Sie wollen sich nach  
einem Jahr ansehen,  
was Ihnen früher  
einmal besonders  
gefallen hat.

**Ihr Fernseh-Recorder  
spielt es ab.  
Sooft Sie wollen.  
Und wann Sie  
wollen.**

Sie machen sich Ihr  
eigenes Fernseh-  
programm mit einer  
GRUNDIG Kamera.

**Ihr Fernseh-Recorder  
zeichnet es auf.  
Und spielt es ab.  
Ihr Video-  
Hobby ist  
perfekt.**

Natürlich  
können Sie auch  
löschen und immer  
wieder neu bespielen  
— wie's vom Tonband  
bekannt ist.



## VCR 4000

Der neue Farbfernseh-Cassetten-Recorder mit der 130-Minuten-Langspielzeit

Triumph der Electronic über herkömmliche Mechanik – das ist die Konzeption dieses Farbfernseh-Recorders, mit dem Sie jetzt bis zu 130 Minuten aufnehmen und wiedergeben können. Auf einer Cassette. Hintereinander in einem Stück. Und die Electronic macht nicht nur die Bedienung leicht, sondern gibt Ihnen die Sicherheit hochmoderner Bauweise. Und spätestens hier lohnt sich ein Vergleich. Wir wollen Ihnen dabei helfen und nennen einige Punkte, auf die Sie besonders achten sollten. Zum Beispiel: Auf den elektronischen Sendersuchlauf mit elektronischer Speicherung für perfekte Senderwahl. Auf die Intermix-Electronic: Ohne Schaden für das Gerät kann von einer Funktion in die andere

Zwei Ausführungen:

### VCR 4000

Mit Anschluß für Fernbedienung, Mikrofon und Fernseh-Kamera mit HF-Ausgang (z. B. GRUNDIG Schwarzweiß-Kamera FA 1005 oder FA 123). Außer Fernsehsendungen können also auch Eigenproduktionen von Bild und Ton aufgenommen werden.

### VCR 4000 AV

Sonderausführung, speziell für Ausbildung und Unterricht entwickelt, mit normgerechten Video-Ein- und -Ausgängen, zum Beispiel für niederfrequente Überspielung von Bild und Ton auf einen zweiten Recorder in AV-Ausführung.

direkt gewählt werden. Auf die Electronic-Tiptasten: Leichtes Antippen genügt. Auf die Bandriß-Automatic. Auf die Rückspul-Automatic bei Uhrbetrieb. Und wo finden Sie noch ein computergesteuertes Laufwerk mit 5 Motoren, wo opto-elektronische Bandzugregelung und wo die Anzeige aller Funktionen durch Leuchtdioden?

Das alles sollten Sie vom hochwertigsten Gerät der Unterhaltungs-Electronic einfach verlangen! Zu allem kommt noch eine erstklassige Bildqualität – typisch GRUNDIG. Schließlich steckt im VCR 4000 die ganze Erfahrung unserer Farbfernseher Super Color.

Mit dem **VCR-Fernregler 1** (Zubehör) können die Funktionen Vor- und Rücklauf, Aufnahme, Wiedergabe, Stop und Cassette bequem vom Sessel – bis aus 8 m Entfernung – bedient werden.



### Technische Besonderheiten:

- Quarzstabilisierte Computer-Steuerung des Laufwerks. Alle Funktionen sind vorprogrammiert
- Fünf Gleichstrommotore
- Riemenloser Direktantrieb von Kopfrad und Capstanwelle mit opto-elektronischer Motor-Regelung
- Sicherheits-Automatic mit LED-Anzeige stoppt bei Bandblockade und am Bandende durch Folie sofort die Lauffunktion. Das Bandmaterial wird geschont, Reißen des Bandes an den Wickelenden vermieden
- Die drop-out-Kompensation mit automatischer Zeilenspeicherung und Bildausgleich vermeidet Aussetzer
- Opto-elektronische Bandzugregelung
- Crispening-Schaltung wie in der Studio-Technik
- Der eingebaute Antennenverstärker im VCR 4000 erlaubt den Parallelbetrieb von Fernsehgerät und Video-Recorder ohne Umstecken von Kabelverbindungen. Die Programm-Wiedergabe über das Fernsehgerät erfolgt im UHF-Kanal 36. Sollte er am Empfangsort durch einen Fernseh-Sender belegt sein, so läßt sich die Ausgangs-Frequenz um  $\pm 6$  Kanäle verschieben
- Maße: ca. 59 x 15 x 32 cm  
Gewicht: ca. 14,5 kg

### Bedienungskomfort:

- Automatischer Sendersuchlauf mit AFC und elektronischer Speicherung für perfekte Senderwahl. Ein Tastendruck – und der Sender wird automatisch angesteuert, optimal abgestimmt und mit einem Knopfdruck elektronisch gespeichert. Nur tippen – und jeder Sender kommt immer wieder. Scharf. Optimal. Selbst nach Stromausfall bleibt das Sendergedächtnis im Mikro-Computer erhalten
- Vollelektronische Bedienung und Programmwahl über Electronic-Tiptasten. Leichtes Antippen genügt
- Die Intermix-Electronic erlaubt Direktwahl der Funktionen ohne Zwischenstop
- Eine elektronische Verriegelung verhindert Schäden bei Fehlbedienung
- Bei der quartzesteuerten Electronic-Uhr mit LED-Anzeige ist die Normalzeit sichtbar, auch wenn der VCR 4000 ausgeschaltet ist. Die Einschaltzeit für automatische Aufnahme ist sekundengenau programmierbar. Nach der „Uhren“-Aufnahme am Bandende wird die Cassette automatisch zurückgespult und ist für Wiedergabe bereit

# Vollelektronische Bedienung eröffnet das Wunderland der Audiovision.

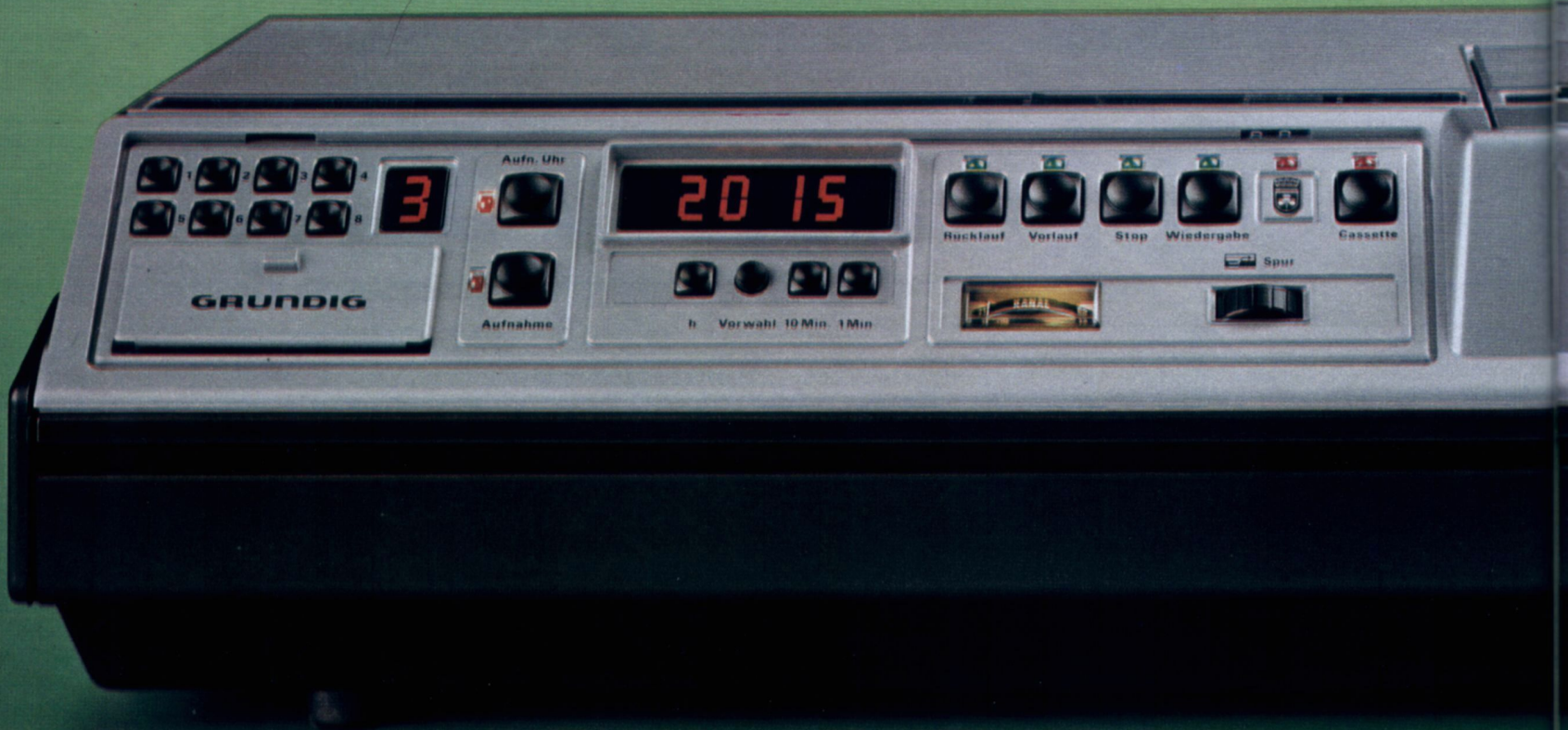

## Die Kurzinformation:

- Bis 130 Minuten Aufnahme und Wiedergabe auf einer Cassette
- Vollelektronische Bedienung
- Automatischer Sender-suchlauf mit AFC und elektronischer Speicherung
- Quarzgesteuerte Electronic-Uhr
- Anschluß für Fernregler

## VCR-Standard Recorder

Das Institut für Film und Bild in Wissenschaft und Unterricht (FWU) hat für den öffentlichen Bildungsbereich die Empfehlung ausgesprochen, nur Video-Recorder des VCR-Standard-Systems (bis zu 60 Minuten Spielzeit) zu verwenden. Damit ist für den Unterricht auf lange Sicht Systemeinheitlichkeit der Bildgeräte und Kontinuität der Software-Produktion gegeben. GRUNDIG VCR-Standard-Recorder mit besonderer Eignung für den Schulbetrieb – zum Beispiel mit Standbild, Kameraanschluß, Bildschnitt – erhalten Sie über den Fachhandel oder die GRUNDIG Electronic.

## Eine Fernseh-Kamera macht Sie unabhängig vom Programm!

Nicht nur zuschauen, sondern aktiv am Fernsehen teilnehmen: das wird mehr und mehr die neue Devise. Mit Fernseher, Kamera und Video-Recorder eröffnen Sie sich die ganz neue Welt des Mitgestaltens. Aus dem passiven Sehen wird das individuelle Fernseh-Hobby.

So können Sie zum Beispiel mit einer GRUNDIG Kamera FA 1005 oder FA 123 und einem Fernseher 8281 Super Color mit „Vollbild im Bild“ (Anschluß über einen handelsüblichen Antennenverteiler) fernsehen und gleichzeitig im Kleinbild die Kamera-Aufnahmen – vielleicht das Kinderzimmer – beobachten. Ferngesteuert kann das Kleinbild sogar zum Hauptbild werden. Noch umfassender sind die Anwendungsmöglichkeiten in Verbindung mit dem VCR 4000 und einer GRUNDIG Kamera. Zum Beispiel direkt fernsehen. Gleichzeitig im Kleinbild das Kinderzimmer beobachten. Und gleichzeitig ein weiteres Fernsehprogramm aufzeichnen.

**Weitere Information darüber erfahren Sie aus unserem Sonderprospekt: GRUNDIG Kameras FA 1005 und FA 123.**

## FA 1005

GRUNDIG Mini-Fernseh-Kamera für Schwarzweiß-Aufnahmen

Einfach, unkompliziert, ohne großen Kostenaufwand können Sie mit der handlichen Fernseh-Kompakt-Kamera, die für Netzbetrieb eingerichtet ist, eigene Fernsehaufnahmen machen. Zur Bildaufzeichnung wird sie einfach an den GRUNDIG Video-Recorder VCR 4000 – oder einen anderen Recorder – angeschlossen. Einsatz: beweglich (Handgriff) wie beim Schmalfilmen. Das aufzunehmende Objekt kann im Spiegelreflexsucher direkt anvisiert werden. Das Objektiv ist nicht auswechselbar. Die Brennweite kann zwischen 9 und 30 mm variiert werden.



### Die wichtigsten technischen Daten der FA 1005:

Fernseh-Norm: 625 Zeilen, 50 Halbbilder  
Zeilensprung: 1:2  
Aufnahmeröhre: 2/3 Zoll Vidicon  
Objektiv: 1:1,9; f = 9–30 mm Zoom  
Lichtempfindlichkeit: 40 Lux für ein brauchbares Bild  
Horizontal-Auflösung: 320 Zeilen in Bildmitte  
Betriebsspannung: 220 V~  
Gewicht: ca. 1,2 kg.  
Maße ca.: 110 x 210 x 53 mm-

### Lieferumfang:

Kamera komplett mit Objektiv und Handgriff. Netzgerät mit Modulator. Verbindungskabel Kamera/Netzgerät 6 m lang. HF-Verbindungskabel Netzgerät/Fernsehempfänger oder Video-Recorder 2 m lang.

## FA 123

GRUNDIG Mini-Fernseh-Kamera für Schwarzweiß-Aufnahmen

Diese kleine Kompakt-Kamera (ohne Objektiv nur 75 x 75 x 200 mm) ist ohne Sucher, jedoch mit C-Mount-Gewinde ausgerüstet, so daß hier ein Objektivwechsel möglich ist. Sie wird vor allem ortsfest – auf einem Stativ oder mit Wandbefestigung – betrieben. Aufnahmekontrolle erfolgt über einen angeschlossenen Monitor. Anwendungsbereiche: Schulung oder Überwachung von Personen und Räumen.

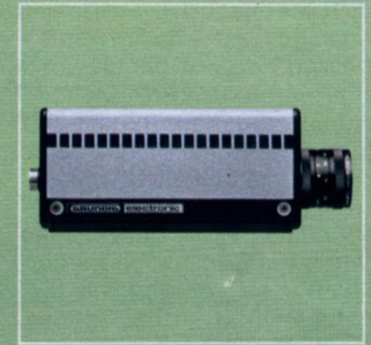

### Die wichtigsten technischen Daten der FA 123:

Fernseh-Norm: 625 Zeilen, 50 Halbbilder  
Aufnahmeröhre: 2/3 Zoll Vidicon  
Objektiv: 1:1,6; f = 16 mm  
Objektivgewinde: C-Mount-Normgewinde  
Lichtempfindlichkeit: 20 Lux für ein brauchbares Bild  
Horizontal-Auflösung: 440 Zeilen in Bildmitte

### Lieferumfang:

Kamera, Objektiv, Netzgerät mit Modulator für HF- oder Video-Anschluß, Verbindungskabel Kamera/Netzgerät 6 m lang. HF-Verbindungskabel Netzgerät/Fernsehempfänger oder Video-Recorder 2 m lang. Objektivdeckel, Abdeckkappe für Objektivöffnung, Schraubkappe für Objektiv.

### Netzteil mit Modulator

Beide GRUNDIG Fernseh-Kameras werden mit einem Netzteil ausgeliefert, in dem auch ein Modulator eingebaut ist. Damit ist video- oder auch hochfrequenter Anschluß möglich.

### Wichtige Daten des Netzgerätes:

Betriebsspannung: 220 V~  
Leistungsaufnahme: 14 Watt  
Versorgungsspannung für Kamera: 18 V = ± 10%, ca. 450 mA  
TV-Ausgang: Kanal 2, abstimbar auf Kanal 3 oder 4, mind. 4 mV Ausgangsspannung  
Maße: ca. 172 x 90 x 72 mm

Eine elegante, wohnliche Lösung: Im neuen GRUNDIG VCR-Untersatz bringen Sie Ihren VCR 4000 bequem unter – ob als Einzelmöbel oder als kompaktes „Video-Studio“ mit aufgesetztem Farbfernseher. Ausführungen: Metallic oder nußbaumfarben. Maße ca. 76 cm breit, 53 cm hoch, 39 cm tief.



Farbfernseh-Recorder/Fernseh-Kameras

# In ganz Europa farbig fernsehen.

## Mehr Programme durch Modul-Austausch.

Früher konnten PAL-Farbfernseher z. B. Secam-Programme überhaupt nicht oder nur schwarzweiß, die Programme von US-Truppensendern nur ohne Ton empfangen. GRUNDIG entwickelte daher Modul-Bausteine und Adapter, die die Grenzen der Farbfernseh-Normen sprengen. Und die Ihr Fachhändler leicht nachrüsten kann. Jetzt können Sie mit GRUNDIG Super Color in bestimmten Gebieten der Bundesrepublik Deutschland ausländische Secam-Programme farbig sehen. Oder die Programme amerikanischer Sender auch hören. Oder mit Ihrem GRUNDIG Farb-Portable in fast allen west- und osteuropäischen Ländern die dortigen Farbprogramme verfolgen.

Die untenstehende Karte der Bundesrepublik Deutschland zeigt an, wo etwa Secam-Programme aus der DDR (hellgrüne Fläche im Grenzgebiet zur DDR) oder aus Frankreich/Luxemburg (orange Fläche an der Grenze zu diesen beiden Ländern) unter günstigen Bedingungen zu empfangen sind. Hier wird Ihnen also ein Decoder bzw. ein Adapter in Ihrem Super Color Gerät mehr Programme bringen.

### PAL/Secam-Decoder CCIR

Ein Zusatz-Modul, das von Ihrem Fachhändler einfach an Stelle des PAL-Farbbausteins in das Chassis Ihres Super Color Gerätes zu stecken ist und es zu einem Zweinorm-Automatic-Farbfernseher macht. Also mit automa-

tischer Umschaltung von PAL auf Secam. Sie können damit auf jeder beliebigen Programmstation PAL- oder Secam-Farbprogramme in B + G-Norm, wie sie die **Sender der DDR** auf UHF und VHF ausstrahlen, farbig empfangen. Am besten an der Grenze zur DDR und in West-Berlin.

### PAL/Secam-FR-Adapter CCIR 1

Für den nachträglichen Einbau in Super Color Modelle ohne Sendersuchlauf (siehe Tabelle auf Seite 41). Zum Empfang von zwei oder mehr Secam-Farbprogrammen in L-Norm, wie sie die **Sender Frankreichs und Luxemburgs** im UHF-Bereich ausstrahlen. Bester Empfang an der Grenze nach Frankreich bzw. Luxemburg.

### PAL/Secam-FR-Adapter CCIR 2

Wie FR-Adapter 1, jedoch für mehrere Super Color Modelle mit Sendersuchlauf (siehe Tabelle auf Seite 41).

### Ton-ZF-Baustein 4,5/5,5 MHz

Wer bisher schon das Schwarzweißbild eines der ca. 90 **amerikanischen Klein-Fernsehsender in der Bundesrepublik Deutschland** empfangen konnte, kann bei mehreren Super Color Modellen (siehe Tabelle Seite 41) jetzt auch den Ton dazu hören. Hierfür braucht der Fachhändler nur den serienmäßigen Ton-ZF-Baustein durch diesen Automatic-Baustein zu ersetzen. Mit automatischer Umsetzung von 4,5 auf 5,5 MHz Bild/Ton-Abstand auf allen Programmstationen.

### Ton-ZF-Baustein 5,5/6 MHz

Mehrere Super Color Modelle (siehe Tabelle Seite 41) kann Ihr Fachhändler nachträglich mit diesem Baustein

bestücken, so daß Sie zusätzlich zum bundesdeutschen Farbfernsehen auch während eines Urlaubs in **Großbritannien, Irland oder Südafrika** \*) die dortigen UHF-Fernsehsender mit Farbbild und Ton empfangen können. Der Baustein schaltet auf allen Programmstationen automatisch auf die deutsche bzw. englische Norm um.

### Ton-ZF-Baustein 5,5/6,5 MHz CCIR/OIRT

Wenn Sie z. B. in der Nähe der tschechischen Grenze wohnen und das Fernsehen der **CSSR** \*) empfangen wollen oder wenn Sie mit Ihrem Super Color Gerät in **Ostblockstaaten** \*) reisen und dort die Programme des jeweiligen Landes mit Farbbild und Ton empfangen möchten, empfiehlt sich bei mehreren Super Color Modellen (siehe Tabelle Seite 41) die Nachrüstung dieses Bausteins und eines PAL/Secam-Decoders CCIR (siehe oben) durch Ihren Fachhändler. Dieser Farbfernseher schaltet dann bei allen Programmstationen automatisch auf die jeweils richtige Fernseh-Norm um: auf die bei uns eingeführte PAL-Norm, auf die Secam-CCIR-Norm der DDR oder auf die Secam-OIRT-Norm der übrigen osteuropäischen Länder (z. B. Bulgariens, Polens, Rumäniens, der CSSR, der UdSSR und Ungarns).

\*) Bitte beachten Sie im Ausland evtl. abweichende Netzspannungen, Stekernormen und Empfangskanäle.

**Einbau der Adapter und Decoder unter Beachtung der VDE-Vorschriften durch Ihren Fachhändler gegen gesonderte Berechnung.**

### Kleinhörer 203 L (FS)

Mit 5 m Kabel. Kleinhörer-Anschlußstecker nach DIN 45 318.

### Stethoclip 514

Zum beidohrigen Hören mit Kleinhörer 203 L (FS).

### Kleinhörer-Adapter 483

Zum Anschluß des Kopfhörers GDH 208 oder des Kleinhörers 203 L (FS). Sein Regler macht die Lautstärke des Gerätelautsprechers bis auf Null regelbar. Unabhängig von der eingestellten Lautstärke im Kopfhörer oder Kleinhörer. Für Schwer- und Normalhörende ideal durch eingebauten Dynamik-Kompressor. Kopfhörer/Kleinhörer-Anschlußbuchse nach DIN 45 318.

### Kopfhörer GDH 208

Zum Abhören des Fernsehtons. Dauerbelastbarkeit 120 mW, Impedanz 300  $\Omega$ . Mit 5 m Kabel. 65 g leicht. Kleinhörer-Anschlußstecker nach DIN 45 318.



Kopfhörer GDH 208

### Lautsprecher-Boxen

Zum Anschluß an Super Color Modelle mit 66-cm-Farbbild und Fernsteuerung eignen sich alle Boxen aus dem GRUNDIG-Programm mit einer Musikbelastbarkeit ab 20 Watt, mit 4 Ohm Impedanz und einem Stecker nach DIN 41 529.

Bei Neuanschaffung empfehlen wir speziell für Regal oder Schrankwand Compact-Boxen 150 (oder noch platzsparendere Mini-Boxen 130) und zur Wand-aufhängung Flach-Boxen 180 (siehe Seite 84/85).

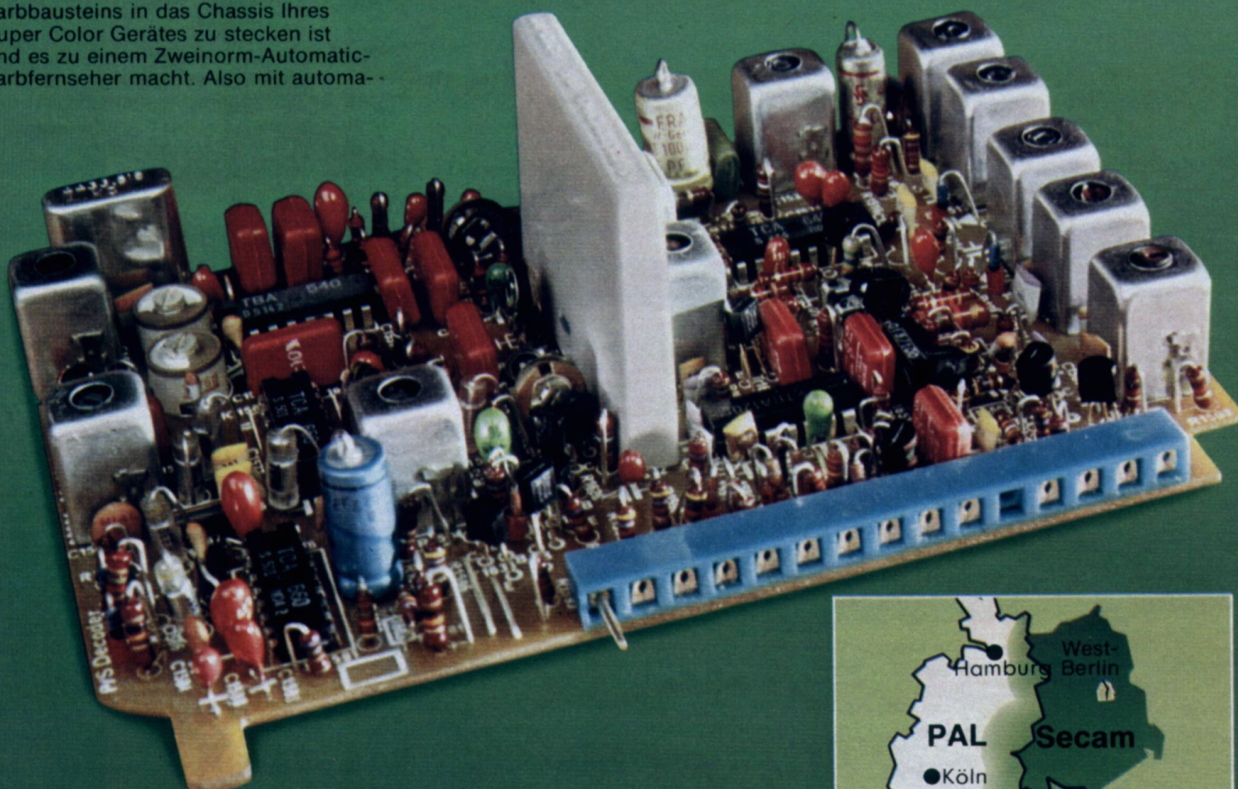

**Zusatzlautsprecher-Adapter 482**  
 Zur Fernsehton-Wiedergabe über Zusatzlautsprecher und/oder Kopf-/Kleinhörer. Durch die Schaltbuchse können Sie wahlweise Geräte- und Zusatzlautsprecher gleichzeitig oder (nach Umdrehen des Steckers) den Zusatzlautsprecher allein betreiben. Kopfhörer/Kleinhörer-Anschlußbuchse nach DIN 45 318. Lautsprecher-Buchse nach DIN 41 529.

# Kleine Extras für großen Fernsehkomfort.

Für Farbe und Schwarzweiß.

**HiFi/TB-Adapter 481**  
 Nach Einbau dieses Adapters ist sowohl die Tonbandaufnahme als auch die direkte Wiedergabe des Fernsehtons über eine HiFi-Anlage möglich. Leistung und Klangvolumen Ihrer HiFi-Anlage können Sie voll ausschöpfen. Auch das Klangbild des Fernsehtons (Höhen und Bässe) kann variiert werden. Der Übertragungsbereich entspricht der Fernsehnorm. Verbindungskabel gehören zum Lieferumfang.

**FS/TB-Adapter-Kabel 484**  
 Erlaubt bei Modellen mit Kopf-/Kleinhörer-Anschluß nach DIN 45 318 (siehe auch Zubehör-Tabelle unten) auf einfache und preisgünstige Weise Tonband- und Cassetten-Aufnahmen vom Fernsehton. Einfach Fernseher und Tonband-/Cassettengerät mit diesem Kabel verbinden und Gerät auf Zimmerlautstärke stellen – schon kann die Aufnahme beginnen.

**Chrom-Drehfuß 3**  
 Mit Gleitrollen. Höhe ca. 46 cm.

**Chrom-Drehfuß 4**  
 Trompetenfuß mattverchromt. Höhe ca. 42 cm.

**Metallic-Drehfuß 5**  
 Besonders stabil, in Metallic hell. Mit Kabelführung durch das Standrohr. Höhe ca. 47 cm.

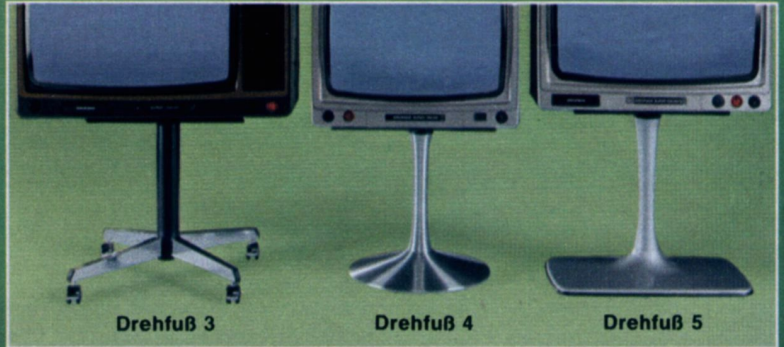

Zubehör für Farbe und Schwarzweiß	Super Color Modelle											Super electronic Modelle			
	1510	1621 1651 1820 1830	4210 4610 6210 6610	4230 4630 6230 6630 W 6630	6240 6640 W 6240	8212 8612	8232 8632 W 8232	8242 8642	8272 8672 W 8272 Eleganz 8272	Hohenst. 8272 Amal. 8272 Trutz. 8272	S 8272 S 9272 S 9272 VCR	8281	1220 1420 1427 UM 1720	2020	814 a 854 a
Universal-Schacht für Tele-Spiel-Cassetten (Seite 34/35)	-	-	-	-	-	-	•	•	•	•	•	-	-	-	-
Montagesatz Tele-Spiel-Cassette 1	-	-	○ <sup>1)</sup> *	○ <sup>1)</sup> *	○ <sup>1)</sup>	○ <sup>1)</sup>	-	-	-	-	-	○ <sup>1)</sup>	-	-	-
Electronic-Pistole (extra Zubehör für Tele-Spiele)	-	-	○ <sup>2)</sup>	○ <sup>2)</sup>	○ <sup>2)</sup>	○ <sup>2)</sup>	○ <sup>2)</sup>	○ <sup>2)</sup>	○ <sup>2)</sup>	○ <sup>2)</sup>	○ <sup>2)</sup>	○ <sup>2)</sup>	-	-	-
PAL/Secam-Decoder nachrüstbar	•	•	•	•	•	•	•	•	•	•	•	•	-	-	-
PAL/Secam-FR-Adapter 1 nachrüstbar	•	-	•	-	-	•	-	-	-	-	-	-	-	-	-
PAL/Secam-FR-Adapter 2 nachrüstbar	-	•	-	•	•	-	Neuer Adapter in Vorbereitung					•	-	-	
Ton-ZF-Bausteine (Seite 40) nachrüstbar	•	•	•	•	•	•	-	-	-	-	-	•	-	-	-
Anschluß für Kopfhörer GDH 208 bzw. Kleinhörer 203 L (FS)	•	•	○ <sup>3)</sup>	•	•	•	•	•	•	•	•	•	•	○ <sup>1)</sup>	○ <sup>1)</sup>
Anschluß für FS/TB-Adapterkabel 484	•	•	○ <sup>3)</sup>	•	•	•	• <sup>4)</sup>	• <sup>4)</sup>	• <sup>4)</sup>	• <sup>4)</sup>	• <sup>4)</sup>	•	•	○ <sup>1)</sup>	○ <sup>1)</sup>
HiFi/TB-Adapter 481 nachrüstbar	•	•	•	•	•	•	• <sup>4)</sup>	• <sup>4)</sup>	• <sup>4)</sup>	• <sup>4)</sup>	• <sup>4)</sup>	•	•	•	•
Zusatzlautsprecher-Adapter 482 nachrüstbar	-	-	•	•	•	•	• <sup>5)</sup>	• <sup>5)</sup>	• <sup>5)</sup>	• <sup>5)</sup>	• <sup>5)</sup>	•	-	-	•
Kleinhörer-Adapter 483 nachrüstbar	-	-	•	-	-	-	-	-	-	-	-	-	-	-	•
Für Fernseh-Recorder vorbereitet	•	•	•	•	•	•	•	•	•	•	•	•	-	-	-
Super-Teleskop-Antenne 487	-	-	-	-	-	-	-	-	-	-	-	-	•	•	-
Auto-Adapterkabel 2	-	-	-	-	-	-	-	-	-	-	-	-	•	-	-



**„Super electronic“ – ein Qualitätsbegriff**

Wie Super Color bei Farbe ist Super electronic bei Schwarzweiß-Fernsehgeräten berühmt für mustergültige Fertigungsqualität, modernste totale Halbleitertechnik und vollelektronische Programmwahl. Für die hohe Zuverlässigkeit bürgen auch hier harte Dauertests und Einzelkontrollen in unseren Werken.

**Wichtige technische Merkmale dieser beiden Schwarzweiß-Tischgeräte:**

- 61-cm-Panorama-Sicherheits-Bildröhre
  - Totale Halbleiter-Bestückung
  - 8 Sensoren für leichte Berühr-Programmwahl
  - Programmanzeige durch Leuchtziffern
  - Leichtgleitende Flachbahnregler für Helligkeit, Kontrast und Lautstärke
  - Nur 85 Watt Leistungsaufnahme – dadurch niedriger Stromverbrauch, geringe Wärmeentwicklung und lange Lebensdauer
  - Klangstarker Superphon-Breitband-Lautsprecher mit frontaler Abstrahlung
  - Anschluß für Kopf-/Kleinhörer oder Tonbandaufnahmen durch den Fachhändler nachrüstbar
- Gehäuse:** nußbaumfarben oder weiß  
**Maße ca.:** 72 x 49 x 39 cm
- Zubehör:** Seite 40/41  
**Datenspiegel:** Seite 148

# Schwarzweiß-Tischgeräte 61 cm.

## Preisgünstig, stromsparend, langlebig.

**Das bieten alle Super electronic Geräte:**

Hochleistungschassis mit modernsten Bauelementen. Regler für Helligkeit, Kontrast und Lautstärke. 75-Ω-Koaxial-Antenneneingang für UHF/VHF nach DIN 45 325. Volltransistorisierter Allbereichstuner mit höchster Wiederkehrgenauigkeit durch elektronische Diodenabstimmung. Gedruckter Bild-ZF-Verstärker mit hoher Trennschärfe und Einstrahlfestigkeit. Ton-ZF-Verstärker und FM-Demodulator integriert, mit gedruckter Demodulatorspule und keramischem Eingangsfilter. Impulsgetastete Regelung mit Kontrastautomatic und Schwarzsteuerung. Automatic für Bild- und Zeilensynchronisation. Elektronische Störaustattung. Hochspannungs- und Bildgrößenstabilisation. Gesteigerte Bildröhren-Lebensdauer durch Strahlstrombegrenzung und Leuchtpunktunterdrückung. Stabilisiertes Netzteil.



**Exklusiv 854 a**

Eine besonders reizvolle Variante eines Schwarzweiß-Tischgeräts modernster Prägung. Das elegante Softline-Modell-Gehäuse besticht durch seine Front, die sich in ihrer leichten Wölbung der Bildröhrenform anpaßt. Die Programm-Sensoren sind oben angeordnet.

**Die Kurzinformation:**

- 61-cm-Schwarzweißbild
- 8 Programm-Sensoren
- Frontlautsprecher



**Triumph® 814a**

Millionenfache Erfahrung im Bau von Schwarzweiß-Tischgeräten standen bei der Entwicklung dieses Modells Pate. Auch was die Formgestaltung angeht. Resultat: ein klassisch schönes Softline-Gehäuse mit gewölbter Front und unten angeordneten Bedienungselementen.

**Die Kurzinformation:**

- 61-cm-Schwarzweißbild
- 8 Programm-Sensoren
- Frontlautsprecher

### Wichtige technische Merkmale des Triumph 1427 UM:

- Netzbetrieb mit 220 Volt Wechselspannung
- Autobetrieb über Auto-Adapterkabel2 und 12-Volt-Autobatterie (z. B. Typ 77 Ah für ca. 24-Stunden-Betrieb)
- Versenkbare Teleskop-Antenne für VHF/UHF und für UKW-Empfang
- Anschluß für Klein-/Kopfhörer oder Tonbandaufnahmen, für Außen- und eingebaute Teleskop-Antenne
- Bei Netz- und Batteriebetrieb geringe Leistungsaufnahme – dadurch niedriger Stromverbrauch, geringe Wärmeentwicklung und lange Lebensdauer
- Klangstarker Superphon-Breitband-Lautsprecher mit seitlicher Abstrahlung
- Totale Halbleitertechnik

#### Fernsehteil:

- 35-cm-Panorama-Sicherheits-Bildröhre
- 6 Programm-Sensoren
- Programmanzeige durch Leuchtziffern

- Leicht bedienbare Drehregler für Helligkeit, Kontrast und Lautstärke

#### Rundfunkteil:

- 2 Wellenbereiche: UKW, Mittelwelle
- Modernste Technik: 2 integrierte Schaltkreise im AM-Teil und im FM-Zwischenfrequenz-Verstärker
- Keramikschwinger für beste Trennschärfe
- Ferritantenne für MW

**Gehäuse:**  
Modeweiß, lichtgelb, brillantrot oder metallic hell

**Maße ca.:**  
40 x 31 x 28 cm

**Gewicht ca.:**  
10 kg

**Zubehör:**  
Wie Modell 1420 (siehe Seite 44)

**Datenspiegel:**  
Seite 148

# Das Fernseh-Radio. Doppel-Unterhalter für drinnen und draußen.

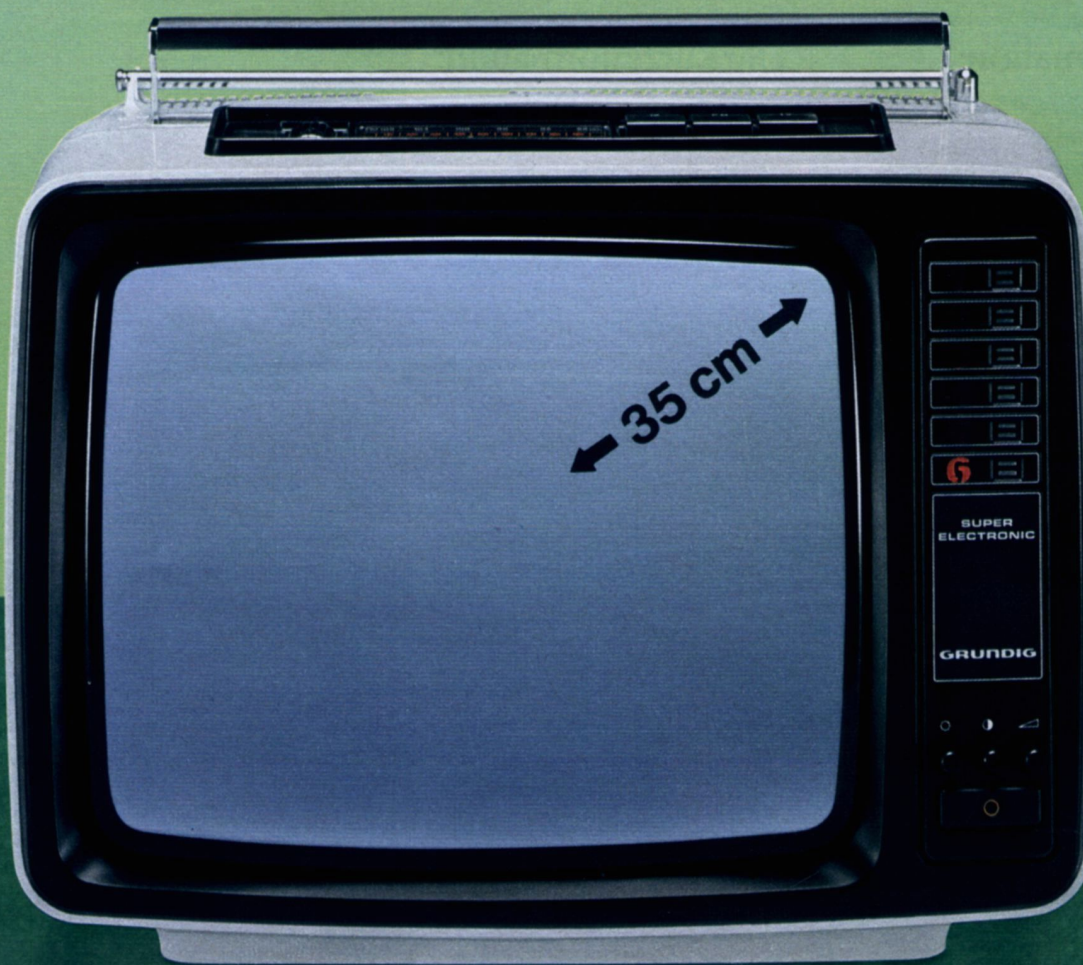

## Triumph® 1427 UM

Dieses Portable ist **35-cm-Schwarzweiß-Fernseher und 2-Bereichs-Radio in einem.**

Fernsehteil: 35-cm-Panorama-Sicherheits-Bildröhre. Leichte Programmwahl durch 6 Sensoren. Rundfunkteil: Hervorragender Klang durch leistungsstarke Endstufe und Superphon-Lautsprecher. Guter Empfang – auch unterwegs – auf UKW und Mittelwelle durch die eingebaute Antennen. Vielseitige Unterhaltung zum Großserienpreis.

### Die Kurzinformation:

- 35-cm-Schwarzweißbild
- 6 Fernsehprogramm-Sensoren
- Drehregler
- UKW und Mittelwelle
- Bedienung: Fernseher von vorn, Radio von oben





**Gemeinsame technische Merkmale der Modelle Triumph 1220, 1420 und 1720:**

- Panorama-Sicherheits-Bildröhre
- Leichte Berühr-Programmwahl durch 6 Sensoren
- Programmanzeige durch Leuchtziffern
- Leicht bedienbare Drehregler (1720: Flachbahnregler) für Helligkeit, Kontrast und Lautstärke
- Netzbetrieb mit 220 Volt Wechselspannung
- Autobetrieb über Auto-Adapterkabel 2 und 12-Volt-Autobatterie
- Klangstarker Superphon-Breitband-Lautsprecher mit seitlicher Abstrahlung
- Anschluß für Klein-/Kopfhörer oder Tonbandaufnahmen
- Versenkbare Teleskop-Antenne für VHF/UHF
- Geringer Stromverbrauch, dadurch geringe Wärmeentwicklung und lange Lebensdauer
- Totale Halbleitertechnik

**Gehäuse:**  
 Modeweiß, lichtgelb oder brillantrot  
 Triumph 1420 und 1720:  
 Zusätzlich in Metallic hell lieferbar

**Zubehör:**  
 Super-Teleskopantenne 487 (s. unten)  
 Auto-Adapterkabel 2  
 Kleinhörer 203 L  
 Kopfhörer GDH 208  
 FS/TB-Adapterkabel 484  
 Siehe auch Seite 40/41

# Schwarzweiß-Porta

# Robust, bildsta

## Triumph® 1220

Das kleinste, leichteste, wendigste Modell im großen GRUNDIG Portable-Programm. Mit praktischer Frontbedienung.

### Die Kurzinformation:

- 31-cm-Schwarzweißbild
- 6 Programm-Sensoren
- Netz-/Auto-Betrieb

## Triumph® 1420

Ein ausgesprochener Bestseller. In Größe, Bildgröße, Gewicht und Programmangebot geht er den „goldenen Mittelweg“.

### Die Kurzinformation:

- 35-cm-Schwarzweißbild
- 6 Programm-Sensoren
- Netz-/Auto-Betrieb

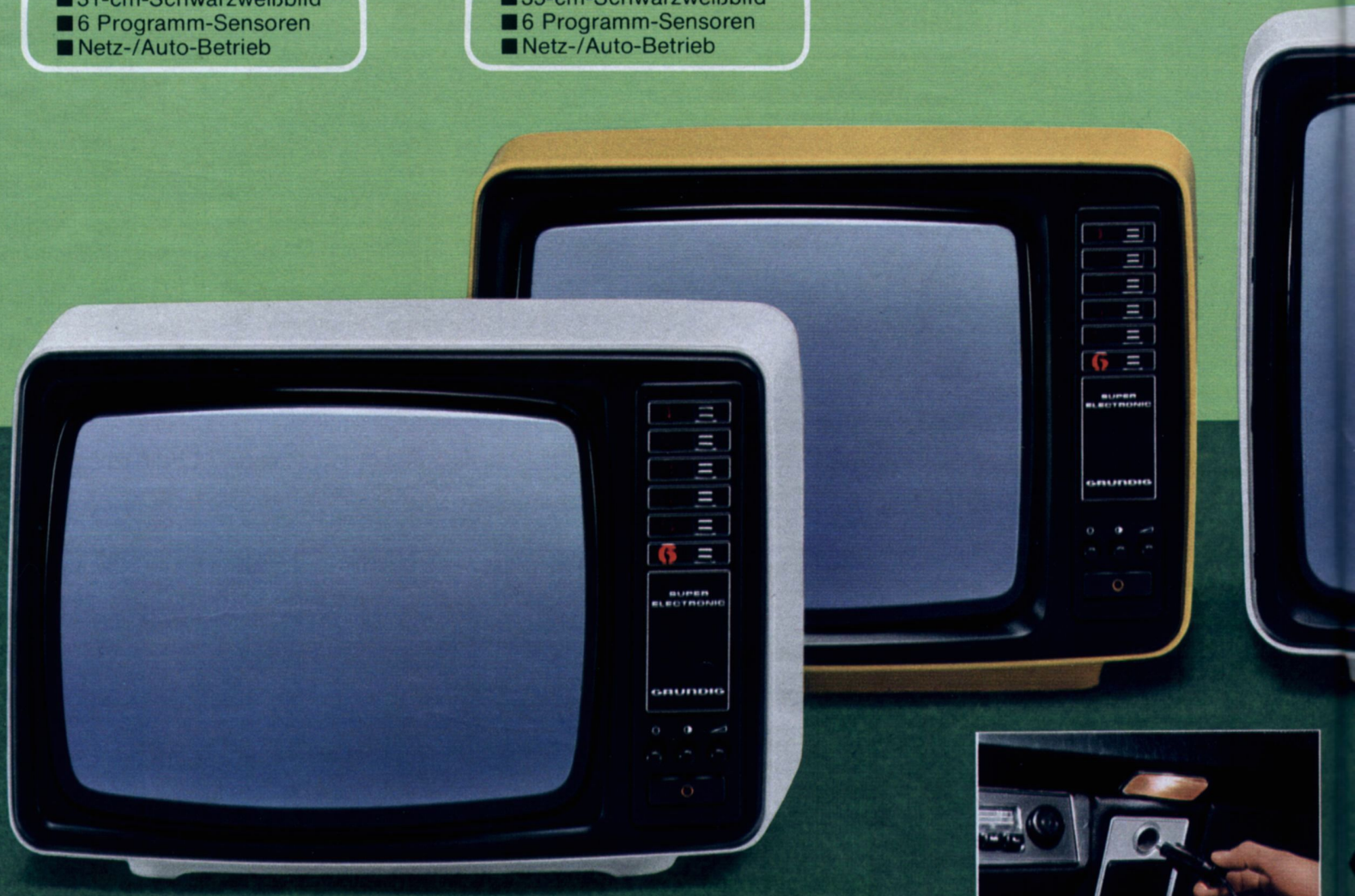

**Super-Teleskopantenne 487**  
 Zu allen Schwarzweiß-Portables ab Mai 1978 als Zubehör extra lieferbar. Speziell für schwierige Empfangsbedingungen im Band I/Kanal 2-4

Mit 2 dreh- und schwenkbaren, 1,25 m langen Teleskop-Antennenstäben, Steckfuß und Koax-Stecker nach DIN 45 325

#### Wichtige technische Merkmale des Modells Triumph 2020:

**Maße ca.:**  
Triumph 1220: 39 x 27 x 25 cm  
Triumph 1420: 40 x 28 x 27 cm  
Triumph 1720: 48 x 36 x 30 cm

**Gewicht ca.:**  
Triumph 1220: 8 kg  
Triumph 1420: 9 kg  
Triumph 1720: 11 kg

**Datenspiegel:**  
Seite 148

- 51-cm-Panorama-Sicherheits-Bildröhre
- Leichte Berühr-Programmwahl durch 7 Sensoren
- Programmanzeige durch Leuchtziffern
- Leicht bedienbare Flachbahnregler für Helligkeit, Kontrast und Lautstärke
- Netzbetrieb mit 220 Volt Wechselspannung
- Klangstarker Superphon-Breitband-Lautsprecher mit seitlicher Abstrahlung
- Anschluß für Klein-/Kopfhörer oder Tonbandaufnahmen durch den Fachhändler nachrüstbar
- Versenkbare Teleskop-Antenne für VHF/UHF
- Nur 75 Watt Leistungsaufnahme – dadurch niedriger Stromverbrauch, geringe Wärmeentwicklung und lange Lebensdauer
- Totale Halbleitertechnik

**Gehäuse:**  
Modeweiß, lichtgelb, brillanrot oder metallic hell

**Maße ca.:**  
54 x 42 x 34 cm

**Zubehör:**  
Seite 40/41

**Gewicht ca.:**  
16 kg

**Datenspiegel:**  
Seite 148

# ables 31-51cm. bil, universell.



### Triumph® 1720

Der große Universal-Fernseher für drinnen und draußen im rassigen Design. Robust, kompakt, unverwüsthlich.

#### Die Kurzinformation:

- 44-cm-Schwarzweißbild
- 6 Programm-Sensoren
- Netz-/Auto-Betrieb



### Triumph® 2020

Ein Großbild-Portable für 220-Volt-Netzbetrieb. Für alle Räume des Hauses, für Balkon, Terrasse, Wochenendhaus, Hotelzimmer und Campingplatz. Besonders ideal fürs Regal.

#### Die Kurzinformation:

- 51-cm-Schwarzweißbild
- 7 Programm-Sensoren
- Netz-Betrieb

Mit den Portables Triumph 1220, 1420, 1720 und 1427 UM (siehe Seite 43) können Sie auch im Umkreis Ihres Autos fernsehen. Mit dem extra lieferbaren, 5 m langen Auto-Adapterkabel 2 zum Anschluß an der 12-Volt-Zigarettenanzünder-Buchse. Eine voll geladene Autobatterie (z. B. Typ 77Ah)

Schwarzweiß-Fernseher  
Schwarzweiß-Fernseher  
Schwarzweiß-Fernseher  
Schwarzweiß-Fernseher

# GRUNDIG sagt: HiFi ist für alle da.

Als Kompaktanlage.



Als Baustein-Kombination.

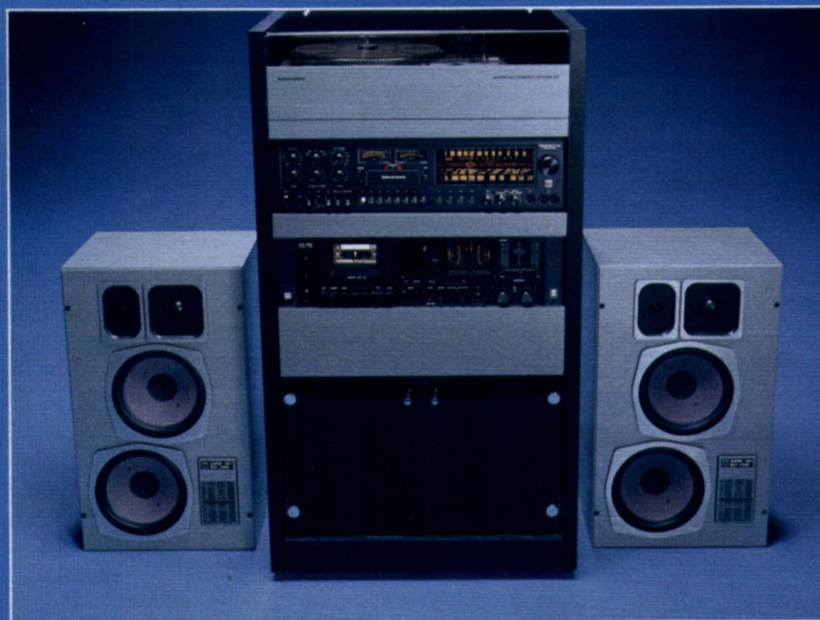

Oder als HiFi-Turm



Und immer mit

### Mit GRUNDIG Super HiFi wird Musik lebendig

Jeder hat die Chance, Musik so zu hören, wie sie wirklich klingt. GRUNDIG hat es möglich gemacht. Mit seinem Super HiFi-Programm: Geräte, die sich ideal ergänzen. Klangperfektion, die unüberhörbar ist. Bedienungskomfort, der HiFi noch einfacher macht. Zu Preisen, die vernünftig sind.

Jetzt ist Musikhören für alle noch schöner geworden. Für alle – also auch für Sie.

### Bausteine oder Kompaktanlage?

Es gibt immer wieder ein paar Leute, die behaupten, daß wirklicher HiFi-Klang nur möglich ist, wenn man die besten Einzelgeräte der verschiedensten Firmen zusammenstöpselt. Hier ist der Beweis dafür, daß diese Meinung heute nicht mehr zutrifft.

1. GRUNDIG bietet Kompaktanlagen, deren Einzelkomponenten seit jeher über den besten Ruf verfügen und immer wieder in gnadenlosen Tests Spitzenqualität beweisen. Außerdem lassen sich z. B. die Cassetten-Recorder einiger Modelle im Servicefall mit wenigen Handgriffen herausnehmen. Die Kompaktanlagen bieten also den enormen Vorteil, Rundfunk-/Verstärker, Cassetten-Recorder und Plattenspieler ohne Qualitätseinbuße auf engstem Raum zu vereinen. Dabei stehen Leistung und Preis in einem Verhältnis, wie es besser nicht sein kann.

2. Den Interessenten von Einzelgeräten bietet GRUNDIG eine Auswahl hochwertiger Receiver, Cassettendecks, Plattenspieler

und Tonbandgeräte, die sich je nach Anspruch an Technik und Bedienungskomfort sinnvoll kombinieren lassen. Wer schon einmal das Experiment unternommen hat, Geräte verschiedener Firmen zusammenzuschließen, und schon bei den Steckern in Bedrängnis geriet, wird den Vorteil besonders schätzen, alle Einzelgeräte von GRUNDIG, d. h. alles aus einem Guß zu haben.

3. „Turmhohe“ Vorteile für Einzelgeräte bieten die neuen Super HiFi Compact-Systeme. Diese GRUNDIG Türme entsprechen dem neuesten Trend bei der kompakten Unterbringung hochwertiger Einzelgeräte. Wir kennen keine Form, in der man hochwertige Einzelgeräte noch besser kompakt und individuell wählbar zugleich plazieren kann. Der schwarze Profi-Look ist klar, sachlich und verrät Professionalität. Die einzelnen Komponenten sind funktionsgerecht aufgebaut und optimal aufeinander abgestimmt. Auch Schallplatten und Cassetten sind griffbereit untergebracht.

### Das sollten Sie wissen, wenn Sie zum HiFi-Kauf übergehen:

1. Wie groß ist der Raum, in dem Sie HiFi hören wollen?
2. Ist Musik für Sie mehr ein Hintergrund-Ereignis, oder drehen Sie „voll“ auf und hören konzentriert zu?
3. Wie sieht der Grundriß Ihres Zimmers aus, und wo können Sie Ihre Boxen aufstellen?
4. Wollen Sie beim Musikaufnehmen mehr Bequemlichkeit (Cassette) oder sind Sie aktiver Tonbandler (Spulengerät)?
5. Wieviel Regalplatz können Sie für die Geräte erübrigen (Einzelbausteine oder Kompaktanlage)?

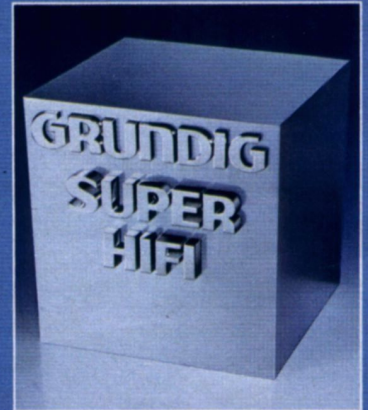
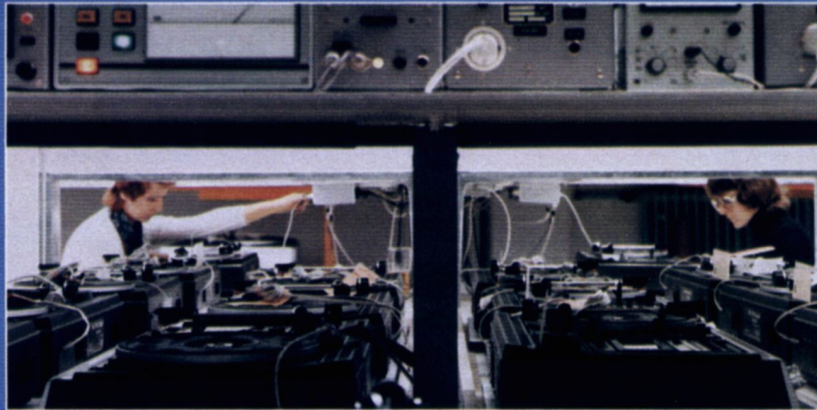

Oberstes Qualitätsgebot bei GRUNDIG: Messen, Prüfen, Kontrollieren.

### High-Fidelity, ein Qualitätsmaßstab

High-Fidelity oder kurz „HiFi“ heißt wörtlich übersetzt „Hohe Klangtreue“. Sie ist dann gegeben, wenn die Klangwiedergabe einen so hohen Qualitätsstand erreicht, daß sie vom Original gehörmäßig fast nicht mehr zu unterscheiden ist. Die Qualitätsmerkmale der High-Fidelity sind in der Deutschen Industrie-Norm zusammengefaßt. Die DIN 45 500 legt die Meßmethoden der Qualitätsdaten Nennleistung, Klirrfaktor, Übertragungsbereich und viele andere exakt fest. Die Angabe „HiFi nach DIN 45 500“ bietet Ihnen die Möglichkeit, verschiedene Geräte exakt miteinander zu vergleichen, und sichert Ihnen gleichzeitig eine bestimmte Qualität zu.

GRUNDIG HiFi-Anlagen übertreffen die HiFi-Norm in nahezu allen Punkten. Die meisten liegen weit darüber.

### Stereofonie in einem Raum oder in zwei Räumen

Ist die High-Fidelity ein Maß für Übertragungsgüte, so ermöglicht erst die Stereofonie räumliches Klanggeschehen. Stereo ist ein technisches Aufnahme- und Wiedergabeverfahren, das die Fähigkeit unseres Gehörs ausnutzt, räumlich zu hören. Mindestens zwei Mikrofone – ähnlich unseren Ohren – nehmen die Informationen entgegen und geben sie über zwei getrennte Verstärkerkanäle weiter. Zwei Lautsprecherboxen am Ende der Übertragungskette – je eine pro Kanal – verwandeln die vom Verstärker gelieferten elektrischen Schwingungen zurück in das ursprüngliche Klangbild. Alle GRUNDIG HiFi-Geräte verfügen über Anschlüsse für mehrere Lautsprecherboxen-Paare. Damit wird Stereofonie nicht nur in einem, sondern nebenher auch in einem zweiten Raum möglich.

### Unsere Devise:

#### Alles aus einer Hand

Das neue Super-HiFi-Programm bietet zu jedem GRUNDIG Steuergerät die richtigen GRUNDIG Lautsprecherboxen. Wenn Sie Ihre Anlage überdies mit einem Cassetten- oder Tonbandgerät erweitern wollen, so finden Sie auch hier bestimmt bei GRUNDIG das richtige Angebot, angefangen bei Phono-Schatullen über Cassettendecks, Tonbandmaschinen bis hin zu den neuen Kombi-Decks mit Plattenspieler und Cassettendeck in einem kompletten Gehäuse. Die sinnvolle Kombination mehrerer Bausteine erleichtert die Qual der Wahl beim Kauf. Darum weisen wir auf allen Seiten immer wieder auf die kompletten Anlagen hin, bestehend aus Steuergerät, den dazu passenden Lautsprecherboxen und einem Cassettengerät. Das hat den großen Vorteil: Sie haben alles aus

einer Hand, aus einem Guß. Sie sparen Geld und ersparen sich viel Mühe. Sie brauchen sich weder um Belastbarkeit noch um Frequenzbereich und Impedanz der Boxen zu kümmern. All das haben unsere Ingenieure bereits für Sie getan. Trotzdem können Sie hundertprozentig gewiß sein, die richtige Wahl zu treffen. Das wichtigste Meßinstrument der High-Fidelity garantiert dafür: das Ohr. Testen und hören Sie also soviel wie möglich. Fragen Sie Ihren Fachhändler. Probieren geht über Studieren. Auch für spezielle Raum- und Beschallungsprobleme bieten wir die richtigen Lösungen. Beachten Sie die vielen Kombinationsmöglichkeiten der Anlagentabelle auf Seite 74.

HiFi-Geräte HiFi-Geräte HiFi-Geräte HiFi-Geräte HiFi-Geräte

### Wichtige technische Merkmale:

#### Receiver

#### Bedienungskomfort:

- 6 UKW-Programmtasten mit beleuchteten Kleinskalen. Tastendruck genügt, das Programm ist gewählt
- Die optimale Sendereinstellung erleichtert ein beleuchtetes Feldstärkeanzeige-Instrument, das im AM-Bereich als Abstimmmanzeige dient
- Blendfreie Flutlichtskala mit beleuchtetem Zeiger
- Automatische UKW-Scharf-abstimmung (AFC)
- Muting (Stillabstimmung) unterdrückt beim Abstimmen der UKW-Stationen das Rauschen zwischen den Sendern

- Flachbahnregler für Lautstärke, Bässe, Höhen und Stereo-Balance
- Herausziehbarer Abstimmknopf mit Fingermulde für Quicktuning (Senderschnellwahl)

#### Empfangs- und Verstärkerteil:

- 4 Wellenbereiche: U. K (19 . . . 51 m), M, L
- 2 x 20 Watt Ausgangsleistung
- UKW-Mischteil mit Gegentaktabstimmung durch Kapazitätsdioden
- Integrierte Schaltkreise im Stereo-Decoder, im FM-ZF-Verstärker im AM-Teil und zum Stabilisieren der Abstimmspannung
- 5-kHz-Sperre zur Unterdrückung von Störgeräuschen auf K, M und L
- Keramischwinger sorgen für beste Trennschärfe bei AM und FM
- Integrierter Stereo-Automatic-Decoder

- Thermosicherung schützt die Endstufen vor Überlastung
- Anschluß für Stereo-Kopfhörer seitlich, Kopfhörerbuchse nach DIN 45 327
- Anschluß für Tonbandgerät bzw. Plattenspieler mit Keramik-Tonabnehmer (Überspielmöglichkeit)

# Kompakte Klangperfektion für Stereo-Musik à la carte.

Steuergerät, Cassetten-Recorder und Plattenspieler in einem Stück.  
Kennzeichen: Ganz besonders preiswert!

Studio 3010  
40 Watt



Brillante Klangwiedergabe zu ungewöhnlich niedrigem Preis auf Grund kostensparender Großserienfertigung: Das bietet dieses bekannte und bewährte GRUNDIG Stereo-Dreiweg-Studio.

#### Die Kurzinformation:

- GRUNDIG Stereo-Empfangs- und Verstärkerteil mit 2 x 20 Watt Ausgangsleistung
- 6 UKW-Programmtasten
- Kopfhöreranschluß
- GRUNDIG Cassetten-deck für Stereo-Aufnahme und -Wiedergabe
- Stereo-Plattenspieler DUAL 1235 (HiFi nach DIN 45 500) mit Magnetsystem. Der Entzerrer-Vorverstärker ist bereits in das Steuergerät eingebaut.

#### Die Boxen dazu:

GRUNDIG HiFi-Lautsprecher-Boxen 250. Weitere Möglichkeiten finden Sie in der Tabelle Seite 74.



HiFi-Boxen 250

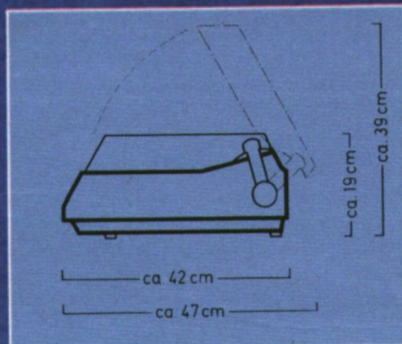

### Cassettendeck:

- Viertelspur-Cassettengerät für Stereo-Aufnahme und -Wiedergabe
- Aufnahme-Automatic für Mono und Stereo mit Leuchtdiode zur Betriebsanzeige
- Automatische Umschaltung auf Chromdioxid-Cassette
- Long-Life-Tonkopf für superlange Lebensdauer
- Dreistelliges Bandlängenzählwerk mit Rücksteller
- Oszillatorschalter zum Umschalten der Löschfrequenz

- Übertragungsbereich 60...12 500 Hz
- Anschluß für Kondensator-Mikrofon

- Maße ca.: 62 x 19 x 42 cm
- Gehäuse: schwarz/metallfinish
- Zubehör: Seite 75

### HiFi-Plattenspieler Dual 1235 mit S-Tonarm und Stereo-Magnetsystem.

- Universell verwendbar: manuell, automatisch oder als 6fach-Plattenwechsler
- Tonarmlift
- Antiskating-Einrichtung, stufenlos regelbar



**Wichtige technische Merkmale der 100er-Serie:**

**Receiver: Baugleich im Receiver R 100, RC 100 und RPC 100**

**Bedienungskomfort:**

- Vollelektronische UKW-Programmwahl über 8 Sensoren. Berühren genügt. Das Programm ist gewählt. Geräuschlos ohne mechanischen Verschleiß
- 8 Programmsensoren mit Leuchtdioden-Anzeige (LED)
- Die optimale Sendereinstellung erleichtert ein beleuchtetes Abstimmungs-Instrument für AM und FM
- Große Dia-Skala mit beleuchtetem Skalenzeiger
- Schaltbare, automatische UKW-ScharfAbstimmung (AFC)

- Muting (Stillabstimmung) unterdrückt beim Abstimmen der UKW-Stationen das Rauschen zwischen den Sendern
- Drehregler für Lautstärke, Bässe, Höhen und Balance

**Empfangs- und Verstärkerteil:**

- 4 Wellenbereiche: U, K, M, L
- UKW-Mischteil mit Kapazitätsdioden
- Eine elektronische Stummschaltung unterdrückt während des Einschaltvorganges und beim Wechsel der Bereiche und der UKW-Feststationen unerwünschte Sender
- Elektronisch stabilisierte Abstimmspannung durch integrierten Schaltkreis (IC)

- Keramikschwinger sorgen für beste Trennschärfe bei AM und FM
- 5-kHz-Sperre zur Unterdrückung von Störgeräuschen auf K, M und L
- Integrierter Stereo-Automatic-IC-Decoder
- 2 x 20 Watt Ausgangsleistung
- Integrierter TA-Magnetvorverstärker
- Sicherheit durch Schutzschaltungen für beide Endstufen gegen Überlastung und Kurzschluß
- Anschluß für Stereo-Kopfhörer
- Anschluß für Tonbandgerät bzw. Plattenspieler mit Keramik-Tonabnehmer (Überspielmöglichkeit)

**Cassettendeck: Baugleich im Receiver RC 100 und Studio RPC 100**

- Viertelspur-Cassettendeck für Stereo-Aufnahme und -Wiedergabe
- Stereo-Aufnahme-Automatic
- Variable Ausblend-Technik (VAT) für stufenloses Ein- und Ausblenden bei Aufnahme
- Bandselector für Eisenoxid-, Chromdioxid- und Ferrochrom-Cassetten
- Signal-Anzeige-Deck mit Leuchtdioden (LED) für Aufnahme und Bandlauf
- Rastende Tasten für schnellen Vor- und Rücklauf
- Long-Life-Tonkopf für super-lange Lebensdauer

# Die 100er-Serie. Und was sie alles kann.



Eine „Familie“ von 3 Stereo-Geräten. Alle 3 mit 40 Watt Musikleistung. Alle 3 für wenig Geld.

**Receiver R 100**

Ein Receiver (Empfänger und Verstärker), auch Steuergerät genannt.

**Receiver RC 100**

Der gleiche Receiver mit eingebautem Cassetten-Deck.

**Studio RPC 100**

Der gleiche Receiver mit dem gleichen Cassetten-Deck und HiFi-Plattenspieler. Das nennen wir Dreiweg-Studio.

**Die Kurzinformation:**

- 4 Wellenbereiche
- 8 UKW-Programmsensoren
- 2 x 20/15 Watt Musik-/Nennleistung
- Anschlüsse für Tonband- / bzw. Cassettengerät oder Plattenspieler mit Keramiksystem und Plattenspieler mit Magnet-system

**Die Kurzinformation:**

- Receiver wie R 100
- Cassetten-Deck für Stereo-Aufnahme und -Wiedergabe
- Stereo-Aufnahme-Automatic
- VAT-Taste für stufenloses Ein-/Ausblenden bei Aufnahme
- Selector für alle Bandsorten
- Universal-Eingang

**Die Kurzinformation:**

- Receiver und Cassetten-Deck wie RC 100
- HiFi-Plattenspieler Dual 1235 mit Stereo-Magnetsystem
- Universell anwendbar: Manuell, automatisch und als 6fach-Plattenwechsler
- Tonarmlift
- Antiskating-Einrichtung

**Die Boxen dazu:**

GRUNDIG HiFi-Boxen. (Mini-Boxen 230, Compact-Boxen 250 oder Flach-Boxen 280)

Weitere Möglichkeiten siehe Tabelle Seite 74



Receiver R 100



Studio RPC 100

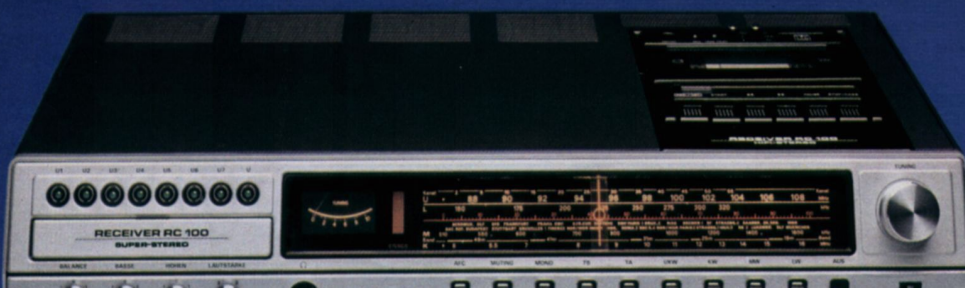

Receiver

- Automatische Kopfreinigung
- Automatische Bandendabschaltung mit Tastenauslösung bei allen Lauffunktionen
- Dreistelliges Bandlängenzählwerk mit Rücksteller
- Oszillatorschalter zum Umschalten der Löschfrequenz
- Übertragungsbereich 40 ... 12 500 Hz
- Geräuschspannungsabstand 56 dB (gemessen m. FeCr-Band)
- Mikrofon-Eingang mit Speisepannung für Kondensator-Mikrofon, auch geeignet für den Anschluß

- eines Kristall-Tonabnehmers oder eines zusätzlichen Tonbandgerätes
- Antrieb durch Gleichstrommotor mit elektronischer Drehzahlregelung
- Servicegerechte Baugruppen mit Steckverbindungen

**HiFi-Plattenspieler Dual 1235**

- mit S-Tonarm und Stereo-Magnetsystem
- Universell verwendbar: Manuell, automatisch oder als 6fach-Plattenwechsler
- Tonarmlift
- Antiskating-Einrichtung, stufenlos regelbar

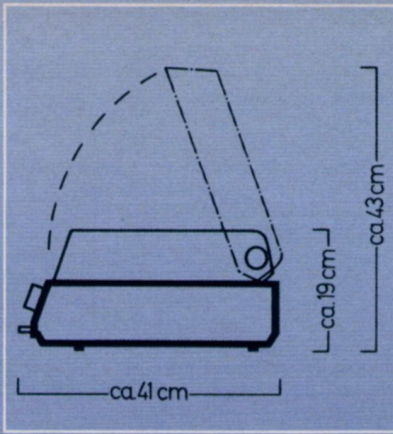

**Maße**

- 1) Receiver R 100 und 100 RC ca. 57 x 11 x 33 cm
- 2) Studio RPC 100 ca. 57 x 19 x 41 cm

**Gehäuse**  
metallfinish

**Zubehör** Seite 75



Super Stereo-Geräte



**Wichtige technische Merkmale der 200er-Serie:**

**HiFi-Receiver: Baugleich im Receiver R 200, RC 200 und RPC 200 Bedienungskomfort:**

- Vollelektronische UKW-Programmwahl über 8 Sensoren. Berühren genügt. Das Programm ist gewählt
- 8 Programmsensoren mit Leuchtdioden-Anzeige (LED)
- Die optimale Sendereinstellung erleichtert ein beleuchtetes Feldstärkeanzeige-Instrument, das im AM-Bereich als Abstimmanzeige dient
- Schaltbare, automatische UKW-Scharfabstimmung (AFC)
- Muting (Stillabstimmung), schaltbar, unterdrückt beim Abstimmen der UKW-Stationen das Rauschen zwischen den Sendern

- Drehregler für Lautstärke, Bässe, Höhen und Balance
- Drehschalter für Contour/Linear

**HiFi-Empfangs- und Verstärkerteil**

- 4 Wellenbereiche: U, K, M, L
- UKW-Mischteil mit Gegentaktabstimmung durch Kapazitätsdioden
- Eine elektronische Stummschaltung unterdrückt während des Einschaltvorgangs und beim Wechsel der Bereiche und der UKW-Feststationen unerwünschte Sender
- Pegel- und pilotongesteuerter Stereo-Automatic-IC-Decoder
- 70 Watt Musikleistung = 2 x 35 Watt nach DIN 45 500; 48 Watt Nennleistung = 2 x 24 Watt nach DIN 45 500

- Leistungsbandbreite 10 . . . 80 000 Hz
- Anschluß für TA-Magnet durch integrierten Entzerrer-Vorverstärker
- Differenzverstärker und elkolose Ausgänge der Endstufen sorgen für hervorragende Linearität, selbst bei niedrigsten Frequenzen
- Sicherheit durch elektronische Schutzschaltungen für beide Endstufen gegen Überlastung und Kurzschluß
- Anschluß für Stereo-Kopfhörer
- Anschluß für Tonbandgerät bzw. Plattenspieler mit Keramik-Tonabnehmer (Überspielmöglichkeit)

# Die 200er-Serie. Und was sie alles kann.

Eine Familie von 3 HiFi-Stereo-Geräten. Alle 3 mit 70 Watt Musikleistung. Alle 3 HiFi nach DIN 45 500.

## HiFi-Receiver R 200

1. Ein HiFi-Receiver (Empfänger und Verstärker), auch Steuergerät genannt.

## HiFi-Receiver RC 200

2. Der gleiche HiFi-Receiver mit eingebautem HiFi-Cassetten-Deck.

## HiFi-Studio RPC 200

3. Der gleiche HiFi-Receiver mit dem gleichen Cassetten-Deck und HiFi-Plattenspieler. Das nennen wir Dreiweg-Studio.

### Die Kurzinformation:

- 4 Wellenbereiche
- 8 UKW-Programmsensoren
- 2 x 35/24 Watt Musik-/Nennleistung
- Anschlüsse für Tonband- / bzw. Cassettengerät oder Plattenspieler mit Keramiksystem und Plattenspieler mit Magnetsystem

### Die Kurzinformation:

- Receiver wie R 200
- HiFi-Cassetten-Deck für Stereo-Aufnahme- und -Wiedergabe
- Stereo-Aufnahme-Automatic
- VAT-Taste für stufenloses Ein-/Ausblenden bei Aufnahme
- Selector für alle Bandsorten
- Universal-Eingang

### Die Kurzinformation:

- Receiver und Cassetten-Deck wie RC 200
- HiFi-Plattenspieler Dual 1236 A mit Stereo-Magnetsystem und Riemenantrieb
- Universell anwendbar: Manuell, automatisch und als 6fach-Plattenwechsler
- Tonarmlift
- Antiskating-Einrichtung

Die HiFi-Boxen dazu: GRUNDIG HiFi-Boxen der 35- und 50-Watt-Klasse

Hinweis: Großabbildung HiFi-Receiver R 200 und RC 200 siehe Seiten 62/63



HiFi-Receiver R 200



HiFi-Receiver



HiFi-Studio RPC 200

### HiFi-Cassettenteil

- Viertelspur-Cassettendeck für Stereo-Aufnahme und -Wiedergabe
- Stereo-Aufnahme-Automatic
- Variable Ausblend-Technik (VAT) für stufenloses Ein- und Ausblenden bei Aufnahme
- Bandselector für Eisenoxid-, Chromdioxid- und Ferrochrom-Cassetten
- Rastende Tasten für schnellen Vor- und Rücklauf
- Long-Life-Tonkopf
- Automatische Band-Endabschaltung mit Tastenauslösung bei allen Lauffunktionen
- Dreistelliges Bandlängen-Zählwerk
- Übertragungsbereich 40 ... 12 500 Hz

- Geräuschspannungsabstand 57 dB (gemessen m. FeCr-Band)
- Mikrofon-Eingang mit Speisepannung für Kondensator-Mikrofon, auch geeignet für den Anschluß eines Kristall-Tonabnehmers oder eines zusätzlichen Tonbandgerätes

### HiFi-Plattenspieler Dual 1236 A

- mit S-Tonarm, Stereo-Magnetsystem und Riemenantrieb (Belt Drive)
- Universell verwendbar: Manuell, automatisch oder als 6fach-Plattenwechsler, Tonarmlift, Antiskating-Einrichtung
- Geschliffener Präzisions-Flachriemen zum Antrieb des Plattentellers

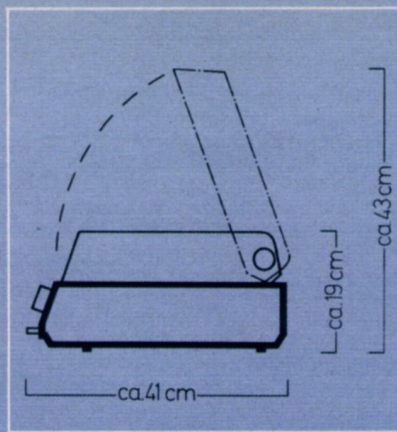

Gehäuse metallfinish

### Maße:

- 1) Receiver R 200 und RC 200  
ca. 57 x 11 x 33 cm
- 2) Studio RPC 200  
ca. 57 x 19 x 41 cm

Zubehör Seite 75

Datenspiegel Seite 149





#### Wichtige technische Merkmale:

##### Bedienungskomfort:

- Vollelektronische UKW-Programmwahl über 8 Sensoren. Berühren genügt, das Programm ist gewählt. Geräuschlos ohne mechanischen Verschleiß
- 8 Programmsensoren mit Leuchtdioden-Anzeige (LED)
- Ein beleuchtetes Instrument zeigt bei UKW die Frequenz des programmierten Senders an
- Die optimale Sendereinstellung erleichtert ein beleuchtetes Feldstärkeanzeige-Instrument, das im AM-Bereich als Abstimmanzeige dient
- Stand by: Der zuletzt angewählte UKW-Sensor bleibt nach dem Umschalten auf einen anderen Bereich gespeichert und kehrt beim Zurück-

- schalten auf UKW wieder
- Große Dia-Skala mit beleuchtetem Skalenzeiger
- Schaltbare, automatische UKW-Scharfabstimmung (AFC)
- Muting (Stillabstimmung) unterdrückt beim Abstimmen der UKW-Stationen das Rauschen zwischen Sendern
- Drehregler für Lautstärke, Bässe, Höhen und Balance
- Schaltbare gehörliche Lautstärke-Regelung (Contour/Linear)
- Rauschfilter z. B. beim Abspielen älterer Schallplatten
- Anschlüsse für 2 Stereo-Kopfhörer und 2 Lautsprecherpaare
- Anschluß für Tonbandgerät bzw. Plattenspieler mit Kristalltonabnehmer (Überspielmöglichkeit)

##### HiFi-Empfangs- und Verstärkerteil:

- 4 Wellenbereiche: U, K, M, L
- UKW-Mischteil mit Gegentaktabstimmung durch Kapazitätsdioden
- Automatische UKW-Scharfabstimmung (AFC)
- Eine elektronische Stummschaltung bei UKW unterdrückt während des Einschaltvorganges und beim Wechsel der Feststationen unerwünschte Sender
- Hochselektive Keramik-Doppelfilter und ein Vierkreisfilter bei FM sorgen für außergewöhnliche Trennschärfe sowohl bei FM als auch bei AM
- Pegel- und pilotongesteuerter Stereo-Automatic-IC-Decoder in PLL-Technik
- Stereo in Raum 1: 100 Watt Musikleistung = 2 x 50 Watt nach DIN 45 500:

# Zum populären GRUNDIG-Preis.

Das Dreiweg-Studio für Rundfunk, Platte und Cassette.

## HiFi-Studio RPC 300



Receiver, auch Steuergerät genannt, Cassetten-Recorder und zusätzlich Plattenspieler. Alles in einem Stück. Ein bewährtes HiFi-Stereo-Gerät der Mittelklasse für Rundfunk, Cassette und Platte. Mit 50 Watt Musikleistung. In allen Punkten HiFi nach DIN 45 500.

### Die Kurzinformation:

- 4 Wellenbereiche
- 8 UKW-Programmsensoren
- 2 x 50/30 Watt Musik-/Nennleistung
- HiFi-Plattenspieler Dual 1237 A mit Magnetsystem und Riemenantrieb
- HiFi-Cassetten-Recorder CN 500 VAT mit Stereo-Aufnahme und -Wiedergabe für alle Bandsorten

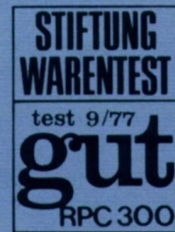

### Die HiFi-Boxen dazu:

GRUNDIG HiFi-Boxen der 50-Watt-Klasse. Weitere Möglichkeiten siehe Tabelle Seite 74

HiFi-Boxen 550 Professional



HiFi-Boxen 550

60 Watt Nennleistung = 2 x 30 Watt nach DIN 45 500

- Klirrfaktor  $\leq 0,2\%$  bei 2 x 27,5 Watt im Frequenzbereich 20...20 000 Hz
- Stereo in zwei getrennten Räumen: 120 Watt Musikleistung = 4 x 30 Watt nach DIN 45 500
- Leistungsbandbreite 5...100 000 Hz
- Integrierter TA-Magnetvorverstärker
- Differenzverstärker und exakte Ausgänge der Endstufen sorgen für hervorragende Linearität, selbst bei niedrigsten Frequenzen
- Sicherheit durch elektronische Schutzschaltungen für beide Endstufen und 2 Thermoschalter gegen Überlastung, Kurzschluß und Überwärmung

Weitere technische Daten im Anhang  
Seiten 148/149

#### HiFi-Cassettendeck CN 500

- Stereo-Aufnahme und -Wiedergabe
- Stereo-Aufnahme-Automatic
- Variable Ausblend-Technik (VAT) für stufenloses Ein- und Ausblenden bei Aufnahme
- Elektronische Band-Endabschaltung bei allen Lauffunktionen
- Bandselector für Eisenoxid-, Chromdioxid- und Ferrochrom-Cassetten
- Übertragungsbereich 40...12 500 Hz
- Geräuschspannungsabstand 58 dB (gem. m. FeCr-Band)
- Mikrofon-Eingang mit Speisespannung für Kondensator-Mikrofon, auch geeignet für den Anschluß eines Kristall-Tonabnehmers oder eines zusätzlichen Tonbandgerätes
- Ein besonderer Vorzug ist das problemlose Herausnehmen des Gerätes im Servicefall

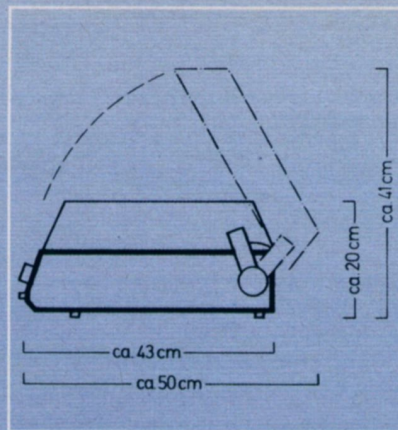

Weitere Daten CN 500 HiFi Seite 97

#### HiFi-Plattenspieler Dual 1237 A

- mit S-Tonarm, Stereo-Magnetsystem und Riemenantrieb (Belt Drive)
- Universell verwendbar: Manuell, automatisch oder als 6fach-Plattenwechsler, Tonarmlift, Antiskating-Einrichtung
  - Geschliffener Präzisions-Flachriemen zum Antrieb des Plattentellers
  - Drehzahlkontrolle durch Stroboskop-Markierung am Plattentellerrand
- Maße einschließlich Haube ca. 69 x 20 x 43 cm
- Gehäuse metallfinish
- Zubehör Seite 75
- Datenspiegel Seite 150



-Geräte HiFi-Geräte HiFi-Geräte HiFi-Geräte HiFi-Geräte HiFi-Geräte HiFi-Geräte

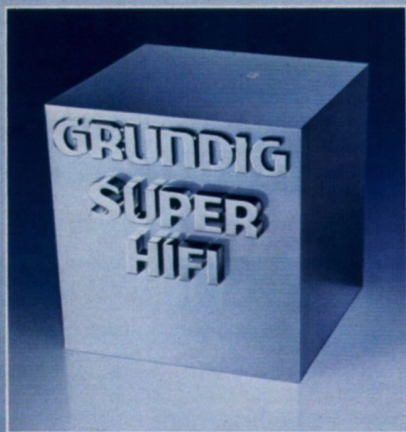

**Wichtige technische Merkmale:**

**HiFi-Receiver**

**Bedienungskomfort:**

- Vollelektronische Programm-, Bereichs- und Funktionswahl über 18 Sensoren mit Leuchtdioden-Anzeige. Berühren gerügt, das Programm ist gewählt. Völlig geräuschlos.
- 8 UKW-Programmsensoren, 10 weitere Sensoren für Bereichswahl Mittelwelle, Langwelle und UKW, Plattenspieler, Tonband- und Cassettengerät sowie für die Funktionen Mono, AFC, Muting und Monitor zur vollelektronischen Umschaltung
- Ein beleuchtetes Instrument zeigt bei UKW die Frequenz des jeweils programmierten Senders an
- Die optimale Sendereinstellung erleichtert ein beleuchtetes Feldstärke-

- Instrument, das bei Mittel- und Langwelle als Abstimmanzeige (Tuning) dient
- Große Dia-Skala mit beleuchtetem Skalenzeiger
- Schaltbare, automatische UKW-Scharfabstimmung (AFC)
- Einstellbare, pegelgesteuerte Stillabstimmung (Muting) unterdrückt beim Abstimmen der UKW-Stationen das störende Rauschen zwischen den Sendern
- GRUNDIG Tunoscope, gekoppelt mit Stillabstimmung, zur exakten Einstellung auf Sendermitte bei UKW
- Antennenrotor (Fa. Stolle) zum exakten Ausrichten der Antenne anschließbar.

- 5 Drehregler für Lautstärke, Balance, Bässe, Höhen und Mitten erlauben individuelle Klangeinstellung (3fach-Klangregelung jeweils mit rastbaren Zwischenstellungen) je nach Raumakustik und persönlichem Geschmack
- Abschaltbare, gehörriichtige Lautstärkeregelung (Contour/Linear)
- Rauschfilter z. B. beim Abspielen älterer Schallplatten

**HiFi-Empfangs- und Verstärkerteil**

- 3 Wellenbereiche: U, M, L
- UKW-Mischteil mit Gegentaktabstimmung durch Kapazitätsdioden
- Hochselektive Keramik-Doppelfilter sorgen für außergewöhnliche Trennschärfe bei FM und AM
- Pegel- und pilotongesteuerter Stereo-Automatic-IC-Decoder in PLL-Technik

**HiFi-Studio RPC 400**

100 Watt  
HiFi nach DIN 45 500

Drei hochwertige HiFi-Komponenten in einem Gerät

**Die Kurzinformation:**

- 1. GRUNDIG HiFi-Empfangs- und Verstärkerteil mit hochwertigsten elektronischen Bauteilen. 2 x 50/30 Watt Musik-/Nennleistung. 18 Sensoren zur voll-elektronischen Programm-, Bereichs- und Funktionswahl.
- 2. Spitzen-HiFi-Plattenspieler Dual 1239 A mit Stereo-Magnet-System DM 95 G und Riemenantrieb (Belt Drive).
- 3. Hochwertiges GRUNDIG HiFi-Cassetdeck mit Dolby-NR-System zur Rauschunterdrückung

Dieses neuentwickelte Dreiweg-HiFi-Studio gehört vom Preis her der gehobenen Mittelklasse an. Technik und Bedienungskomfort aber lassen sich ganz klar der Spitzenklasse zuordnen. Beweis: Die servicegerechte Modultechnik mit Baugruppen und Steckverbindungen sowie die weitgehende Sensor-Bedienung.

**Die HiFi-Boxen dazu:**

GRUNDIG HiFi-Boxen 550 und 650 Professional. Weitere Möglichkeiten siehe Anlagen-Vorschläge Seite 74

HiFi-Boxen 550 Professional



HiFi-Boxen 650 mit Schallwand

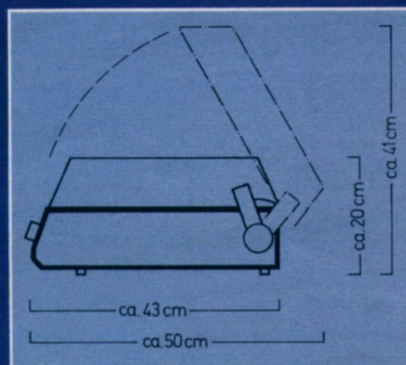

- Stereo in Raum 1: 100 Watt Musikleistung = 2 x 50 Watt nach DIN 45 500; 60 Watt Nennleistung = 2 x 30 Watt nach DIN 45 500
- Klirrfaktor  $\leq 0,2\%$  bei 2 x 27,5 Watt und einem Frequenzbereich von 20 ... 20 000 Hz
- Stereo in zwei getrennten Räumen: 120 Watt Musikleistung = 4 x 30 Watt nach DIN 45 500
- Leistungsbandbreite 5 ... 100 000 Hz
- Integrierter TA-Magnetvorverstärker
- Differenzverstärker und exakte Ausgänge der Endstufen sorgen für hervorragende Linearität, selbst bei niedrigsten Frequenzen
- Monitoranschluß zum sofortigen Vergleichen der Tonbandaufnahmen mit dem Original oder als Universaleingang
- Anschlüsse für 2 Stereo-Kopfhörer

- 4 Lautsprecheranschlüsse für Stereo in 1 oder 2 getrennten Räumen
- Anschluß für Tonbandgerät bzw. Plattenspieler mit Keramik-Tonabnehmer (Überspielmöglichkeit)
- Sicherheit durch elektronische Schutzschaltungen für beide Endstufen und 2 Thermoschalter gegen Überlastung, Kurzschluß und Überwärme
- Servicegerechte Modultechnik mit Baugruppen und Steckverbindungen

**HiFi-Cassettendeck** mit Dolby-NR-System zur Rauschunterdrückung

- HiFi nach DIN 45 500
- Viertelspur-Cassettendeck für Stereo-Aufnahme und -Wiedergabe
- Stereo-Aufnahme-Automatic, umschaltbar für Sprache und Musik, abschaltbar auf Handaussteuerung

- Variable Ausblend-Technik (VAT) für stufenloses Ein- und Ausblenden bei Aufnahme
- Bandselector für Chromdioxid-, Ferrochrom- und Eisenoxidband
- Doppel-Aussteuerungs-Instrument mit Spitzenwert-Anzeige für Aufnahme und Wiedergabekontrolle
- Signal-Anzeige-Deck mit Leuchtdioden (LED) für Dolby NR, Aufnahme und Bandlauf
- Übertragungsbereich mit FeCr-Band 30 ... 15 000 Hz
- Geräuschspannungsabstand mit Dolby-NR und FeCr-Band 67 dB
- Mikrofon-Eingang mit Speisepannung für Kondensator-Mikrofon, auch geeignet für den Anschluß eines Kristall-Tonabnehmers oder eines zusätzlichen Tonbandgerätes.

**HiFi-Plattenspieler Dual 1239 A** mit S-Tonarm, Shure-Magnetsystem DM 95 G und Riemenantrieb (Belt Drive)

- Universell verwendbar: Manuell, automatisch oder als 6fach-Plattenwechsler
- Tonarmlift
- Antiskating-Einrichtung
- Geschliffener Präzisions-Flachriemen zum Antrieb des Plattentellers
- Leuchtstroboskop für Drehzahlkontrolle durch Markierung am Plattentellerrand

**Maße:** ca. 69 x 20 x 43 cm  
**Gehäuse:** metallfinish  
**Zubehör:** Seite 75  
**Datenspiegel:** Seite 149

# Drei Spitzen-HiFi-Komponenten in einem Gerät.

18 Sensoren zur vollelektronischen Programm-, Bereichs- und Funktionswahl.



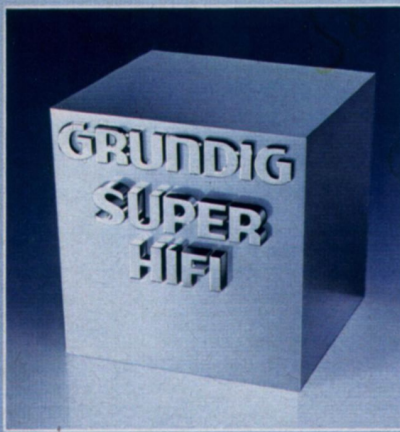

### Wichtige technische Merkmale

#### HiFi-Receiver Bedienungskomfort

- Intermix-Electronic zur Direktwahl von 10 Programmen auf UKW, Mittel- oder Langwelle.
- 10 Electronic-Tipptasten mit beleuchteter Anzeige lassen sich wahlweise mit UKW-, Mittel- oder Langwellensendern belegen und direkt abrufen. Die programmierten Tasten können mit unterschiedlichen Farbmarkierungen versehen werden.
- Ein beleuchtetes Instrument zeigt die Frequenz des gewählten Senders an, je eine Leuchtdiode (LED) den entsprechenden Bereich.

- Ein beleuchtetes Feldstärkeanzeigeelement für UKW, Mittel- und Langwelle erleichtert die optimale Sendereinstellung. Die exakte Ausrichtung eines Antennen-Rotors ist hierbei ebenfalls möglich.
- 4-fach Klangregister zum individuellen Einstellen von Bässen (40 Hz), Tiefen (250 Hz), Präsenz (3 kHz) und Höhen (16 kHz)
- Schaltbare automatische UKW-Scharf-abstimmung (AFC)
- Geräuschlose Umschaltung auf Cassette, Tonband oder Plattenspieler
- Abschaltbare gehörrichtige Lautstärke-regelung (Contour/Linear-Schalter)
- Schaltbares Rauschfilter z. B. beim Abspielen älterer Schallplatten

- Ausgangsindikator mit Leuchtdioden für Lautsprechergruppen und Kopfhörer, wählbar durch Drehschalter
- Automatische Stereoempfangsbereitschaft bei neuer Senderwahl durch die Programmtasten

#### HiFi-Empfangs- und Verstärkerteil

- 3 Wellenbereiche U, M, L, mit voll-elektronischer Programmwahl im Intermix
- UKW-Mischteil mit Gegentaktabstimmung durch Kapazitätsdioden
- AM-Abstimmung mit Kapazitätsdioden und opto-elektronischer Antennenpegel-Regelung
- Hochselektive Keramik-Doppelfilter und ein Vierkreisfilter sorgen für

## HiFi-Studio RPC 500

100 Watt  
HiFi nach DIN 45 500

Erfolgreiche Testergebnisse bestätigen, daß mit diesem Dreiweg-HiFi-Studio gelungen ist, was in Fachkreisen bisher als unmöglich angesehen wurde, drei Spitzen-Komponenten unter einer Haube zu vereinen.



### Die Kurzinformation:

- 1. GRUNDIG HiFi-Empfangs- und Verstärkerteil mit vollelektronischer Programmwahl für Lang-, Mittelwelle, UKW, Platte, Cassette und Tonband. Schaltungsaufwendiges 4-fach-Klangregister. 2 x 50/30 Watt Musik-/Nennleistung.
- 2. Hochwertiges GRUNDIG HiFi-Cassetten-Deck CN 830 mit Dolby-NR-System zur Rauschunterdrückung.
- 3. Spitzen-HiFi-Plattenspieler Dual 1239 A mit Stereo-Magnetsystem DM 95 G und Riemenantrieb (Belt Drive).

### Die HiFi-Boxen dazu:

GRUNDIG HiFi-Boxen 850 Professional. Weitere Möglichkeiten siehe Anlagen-Vorschläge Seite 74

Abbildung unten links: 4-fach Klangregister zum individuellen Einstellen von Bässen (40 Hz), Tiefen (250 Hz), Präsenz (3 kHz) und Höhen (16 kHz)

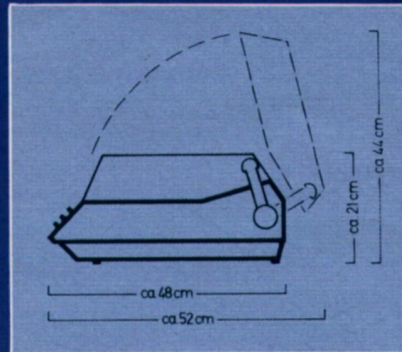

außergewöhnliche Trennschärfe sowohl bei FM als auch bei AM

- Pilotongesteuerter PLL-Stereo-Automatic-Decoder in IC-Technik
- Stereo: 100 Watt Musikleistung = 2 x 50 Watt nach DIN 45 500; 60 Watt Nennleistung = 2 x 30 Watt nach DIN 45 500
- Klirrfaktor  $\leq 0,2\%$  bei 50 Watt Sinus im Frequenzbereich 40 ... 20 000 Hz
- Stereo in zwei getrennten Räumen mit 80 Watt Musikleistung = 4 x 20 Watt nach DIN 45 500
- Leistungsbandbreite 10 ... 80 000 Hz
- 3-stufiger integrierter TA-Magnetverstärker
- Differenzverstärker und elkolose Ausgänge der Endstufen sorgen

für hervorragende Linearität, selbst bei niedrigsten Frequenzen

- Sicherheit durch elektronische Schutzschaltungen für beide Endstufen gegen Überlastung, Kurzschluß und Überwärme
- Anschluß eines automatischen Antennenrotors (Fa. Stolle) zum exakten Ausrichten der Antenne. Über die jeweilige Electronic-Tipptaste wird die Antenne für jeden programmierten Sender automatisch ausgerichtet
- Anschluß für zwei Stereo-Kopfhörer und zwei Lautsprecherpaare
- Anschluß für Tonbandgerät bzw. Plattenspieler mit Kristalltonabnehmer (Überspielmöglichkeit)

**HiFi-Cassettendeck CN 830** mit Dolby-NR-System zur Rauschunterdrückung

- Stereo-Aufnahme und -Wiedergabe
- Variable Ausblend-Technik (VAT) für stufenloses Ein- und Ausblenden bei Aufnahme
- Bandselector für Chromdioxid-, Ferrochrom- und Eisenoxidband
- Stereo-Aufnahme-Automatic, umschaltbar für Sprache und Musik, abschaltbar auf Handaussteuerung
- Manuelle Aussteuerung der Aufnahmen über 2 getrennte Pegelregler
- 2 beleuchtete Aussteuerungs-Instrumente mit Spitzenwert-Anzeige für Aufnahme- und Wiedergabekontrolle.
- Signal-Anzeige-Deck mit Leuchtdioden
- Übertragungsbereich 30 ... 14 000 Hz
- Universaleingang, auch für Kondensator-Mikrofon

**HiFi-Plattenspieler Dual 1239 A**

mit Shure-Magnetsystem DM 95 G und Riemenantrieb. Universell verwendbar: manuell, automatisch oder als 6fach-Plattenwechsler. Tonarmlift, Antiskating-Einrichtung. Geschliffener Präzisions-Flachriemen zum Antrieb des Plattentellers. Leuchtstroboskop für Drehzahlkontrolle durch Markierung am Plattenteller-Rand.

**Gehäuse** schwarz/metallfinish  
**Maße** einschließlich Haube ca. 69 x 21 x 48 cm  
**Zubehör** Seite 75  
**Datenspiegel** Seite 149

Weitere Daten CN 830 HiFi Seite 96

Das entsteht,  
wenn unsere  
HiFi-Ingenieure  
verwirklichen dürfen,  
was ihnen  
vorschwebt.



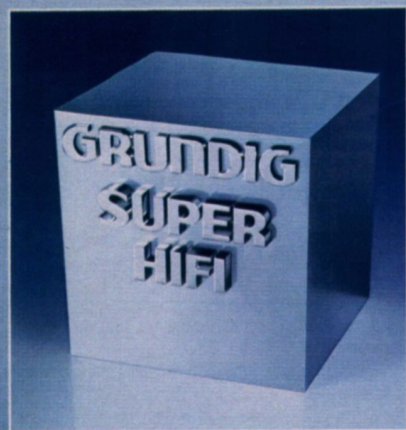

# An diesem HiFi-Dreiweg-Studio mit Fernsteuerung werden Sie in Zukunft alle anderen Kompaktanlagen messen müssen.

## HiFi-Studio RPC 600 TP

100 Watt  
HiFi nach DIN 45 500

Die Ultraschall-Fernsteuerung mit dem Tele-Pilot 600 ist das Hauptmerkmal des HiFi-Studios RPC 600 TP, das im übrigen in seinen Einzelkomponenten dem testbewährten HiFi-Studio RPC 500 technisch baugleich ist.

### Die Kurzinformation:

- 1. GRUNDIG HiFi-Empfangs- und Verstärkerteil mit vollelektronischer Programmwahl für Lang-, Mittelwelle, UKW, Platte, Cassette und Tonband. 4-fach-Klangregister. 2 x 50/30 Watt Musik-Nennleistung.
- 2. Hochwertiges GRUNDIG HiFi-Cassetten-Deck CN 830 mit Dolby-NR-System zur Rauschunterdrückung.
- 3. Spitzen-HiFi-Plattenspieler Dual 1239 A mit Stereo-Magnetsystem DM 95 G und Riemenantrieb (Belt Drive).

Das alles können Sie mit dem Tele-Pilot 600 drahtlos fernsteuern:

- Fern-Direktwahl von 10 voreingestellten Programmen auf UKW, Mittel- oder Langwelle
- Fern-Umschaltung von Plattenspieler, Cassette oder angeschlossenem Tonbandgerät auf Rundfunk und umgekehrt
- Fern-Feineinstellung von Lautstärke und Stereo-Balance
- Fern-Feineinstellung von Bässen (40 Hz) und Höhen (16 000 Hz)
- Fern-Quicktonstop für Tonpausen nach Wunsch
- Fern-Umschaltung Stereo/Mono bei UKW
- Fern-Aus-Schaltung in Bereitschaft (stand by)

#### Abbildungen unten:

1. Ein beleuchtetes Instrument zeigt die Frequenz des gewählten Senders auf UKW, Mittel- oder Langwelle an. Die Wellenbereiche auf der Skala sind – analog zu den Farbmarkierungen der einzelnen Tipptasten – ebenfalls in Rot, Grün oder Gelb unterteilt. Durch eine entsprechend farbig gekennzeichnete Leuchtdiode (LED) ist außerdem der gewählte Bereich sofort erkennbar.

2. GRUNDIG HiFi-Boxen 1500 Professional mit nylonbeflockter Schallwand. Testerfolg in der Zeitschrift STEREO, Januar 1978: Sehr positive Gesamtwertung.

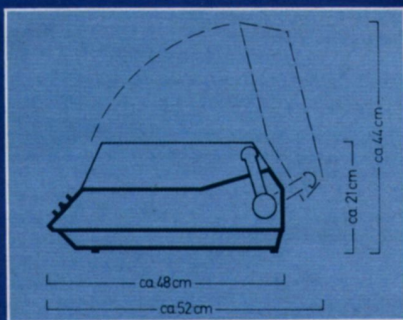

Es ist verblüffend, wenn Sie kabelfrei alle Funktionen fernsteuern können. Wie von Geisterhand bedient, schaltet das Studio von Schallplatte oder Cassette auf Rundfunk und umgekehrt, von jedem Programm zu jedem anderen, reguliert Lautstärke, Bässe, Höhen und vieles mehr. Alles geht von dem kleinen, handlichen Ultraschall-Geber Tele-Pilot 600 aus. Er arbeitet im nicht wahrnehmbaren Ultraschallbereich. Eine kleine 9-Volt-Batterie sorgt dafür, daß er ständig in Bereitschaft ist. Der Ultraschall-Empfänger spricht sicher und exakt an und löst über eine Steuerelektronik die jeweils gewählte Funktion aus.

Mit dem GRUNDIG Tele-Pilot 600 gibt es kein lästiges Aufstehen mehr. Sie können HiFi-Stereo richtig genießen. Sie dirigieren das Orchester vom Sessel aus. Kein Bedienungskabel liegt im Weg. Von jeder Stelle des Wohnraumes aus können Sie das Studio ansteuern. Selbst aus einer Entfernung von 10 Metern. Dabei brauchen Sie den Ultraschall-Geber nicht einmal direkt auf das Gerät zu richten. Ultraschall wird von Decke und Wänden reflektiert. Der Tele-Pilot ist in jeder Lage funktionstüchtig.

### Die HiFi-Boxen dazu:

GRUNDIG HiFi Boxen 1500 ab 50 Watt Musikbelastbarkeit. Weitere Möglichkeiten siehe Anlagen-Vorschläge Seite 74.

**Technische Merkmale**  
wie RPC 500 siehe Seiten 58/59  
**Gehäuse** schwarz/metallfinish  
**Maße** einschließlich Haube  
ca. 69 x 21 x 48 cm  
**Zubehör** Seite 75  
**Datenspiegel** Seite 149



HiFi-Geräte HiFi-Geräte HiFi-Geräte HiFi-Geräte HiFi-Geräte HiFi-Geräte HiFi-Geräte



**Wichtige technische Merkmale der Receiver R 200 und RC 200:**

**HiFi-Receiver**

**Bedienungskomfort:**

- Vollelektronische UKW-Programm-wahl über 8 Sensoren. Berühren genügt. Das Programm ist gewählt
- 8 Programmsensoren mit Leuchtdioden-Anzeige (LED)
- Die optimale Sendereinstellung erleichtert ein beleuchtetes Feldstärke-anzeige-Instrument, das im AM-Bereich als Abstimmanzeige dient
- Große Dia-Skala mit beleuchtetem Skalenzeiger
- Schaltbare, automatische UKW-Scharfabstimmung (AFC)

- Muting (Stillabstimmung) unterdrückt beim Abstimmen der UKW-Stationen das Rauschen zwischen den Sendern
- Drehregler für Lautstärke, Bässe, Höhen und Balance
- Drehschalter für Contour/Linear
- Rauschfilter z. B. beim Abspielen älterer Schallplatten

**HiFi-Empfangs- und Verstärkerteil**

- 4 Wellenbereiche: U, K, M, L
- UKW-Mischteil mit Gegentaktabstimmung durch Kapazitätsdioden
- Eine elektronische Stummschaltung unterdrückt während des Einschaltvorganges und beim Wechsel der

- Bereiche und der UKW-Feststationen unerwünschte Sender
- Pegel- und pilottongesteuerter Stereo-Automatic-IC-Decoder
- 70 Watt Musikleistung = 2 x 35 Watt nach DIN 45 500; 48 Watt Nennleistung = 2 x 24 Watt nach DIN 45 500
- Leistungsbandbreite 10... 80 000 Hz
- Differenzverstärker und exkolose Ausgänge der Endstufen sorgen für hervorragende Linearität, selbst bei niedrigsten Frequenzen
- Sicherheit durch elektronische Schutzschaltungen für beide Endstufen gegen Überlastung und Kurzschluß

# Stereo in HiFi-Qualität (DIN 45 500). Schon für wenig Geld.

Mit diesen neuentwickelten HiFi-Receivern der unteren Preisklasse beweist GRUNDIG, daß selbst hoher technischer Aufwand, der für die Herstellung von HiFi-Geräten nun einmal notwendig ist, durch rationelle Großserienfertigung für jeden möglich gemacht werden kann. Zusammen mit dem HiFi-Studio RPC 200 (siehe Seite 53) gehören diese 2 Receiver zu der GRUNDIG 200er-Serie. Alle Geräte entsprechen voll und ganz der HiFi-Norm DIN 45 500, obwohl sie weit unter dem Preisniveau liegen, das in dieser Klasse üblich ist.

HiFi-Boxen 350



HiFi-Receiver RC 200

- Anschluß für TA-Magnet durch integrierten Entzerrer-Vorverstärker
- Anschluß für Stereo-Kopfhörer
- Anschluß für Tonbandgerät bzw. Plattenspieler mit Keramik-Tonabnehmer (Überspielmöglichkeit)

**HiFi-Cassettenteil Receiver RC 200**

- HiFi nach DIN 45 500
- Viertelspur-Cassettendeck für Stereo-Aufnahme und -Wiedergabe
- Stereo-Aufnahme-Automatic
- Variable Ausblend-Technik (VAT) für stufenloses Ein- und Ausblenden bei Aufnahme

- Bandselector für Eisenoxid-, Chromdioxid- und Ferrochrom-Cassetten
- Rastende Tasten für schnellen Vor- und Rücklauf
- Long-Life-Tonkopf für super-lange Lebensdauer
- Automatische Kopfreinigung
- Automatische Band-Endabschaltung mit Tastenauslösung bei allen Lauf-funktionen
- Dreistelliges Bandlängen-Zählwerk
- Oszillatorschalter zur Umschaltung der LösCHFrequenz
- Beleuchteter Cassettenschacht mit Großsichtfenster und gedämpftem Schwenkdeckel

- Übertragungsbereich 40 . . . 12 500 Hz
- Geräuschspannungsabstand 58 dB (gem. m. FeCr-Band)
- Mikrofon-Eingang mit Speisespannung für Kondensator-Mikrofon, auch geeignet für den Anschluß eines Kristall-Tonabnehmers oder eines zusätzlichen Tonbandgerätes
- Antrieb durch Gleichstrom-motor mit elektronischer Drehzahlregelung durch integrierten Schaltkreis

**Gehäuse**  
Receiver 200 und RC 200 graphit-metall, Front metallfinish

**Maße**  
Receiver 200 und RC 200 ca. 57 x 11 x 33 cm

**Zubehör** Seite 75  
**Datenspiegel** Seite 149

**HiFi-Receiver RC 200**

70 Watt  
HiFi nach DIN 45 500

Leistungsfähiges HiFi-Stereo-Rundfunkempfangs- und Verstärkerteil, auch Steuergerät genannt, mit eingebautem Cassetten-Gerät. Siehe Abbildung links unten.

**HiFi-Receiver R 200**

70 Watt  
HiFi nach DIN 45 500

Der Receiver R 200, bestehend aus HiFi-Stereo-Rundfunkempfangs- und Verstärkerteil ist die Grundeinheit der 200er Serie.

**Die HiFi-Boxen dazu:**

GRUNDIG HiFi-Boxen 320, 330, 350 oder 380.  
Weitere Möglichkeiten siehe Tabelle Seite 74

**Die Kurzinformation:**

- Receiver baugleich R 200
- HiFi-Cassetten-Gerät: Stereo-Aufnahme- und -Wiedergabe
- Stereo-Aufnahme-Automatic
- VAT-Taste für stufenloses Ein-/Ausblenden bei Aufnahme
- Selector f. alle Bandsorten
- Universal-Eingang

**Die Kurzinformation:**

- 4 Wellenbereiche
- 8 UKW-Programmsensoren
- 2 x 35/24 Watt Musik-/Nennleistung
- Anschlüsse für Tonband-/bzw. Cassettengerät oder Plattenspieler mit Keramiksystem und Plattenspieler mit Magnetsystem

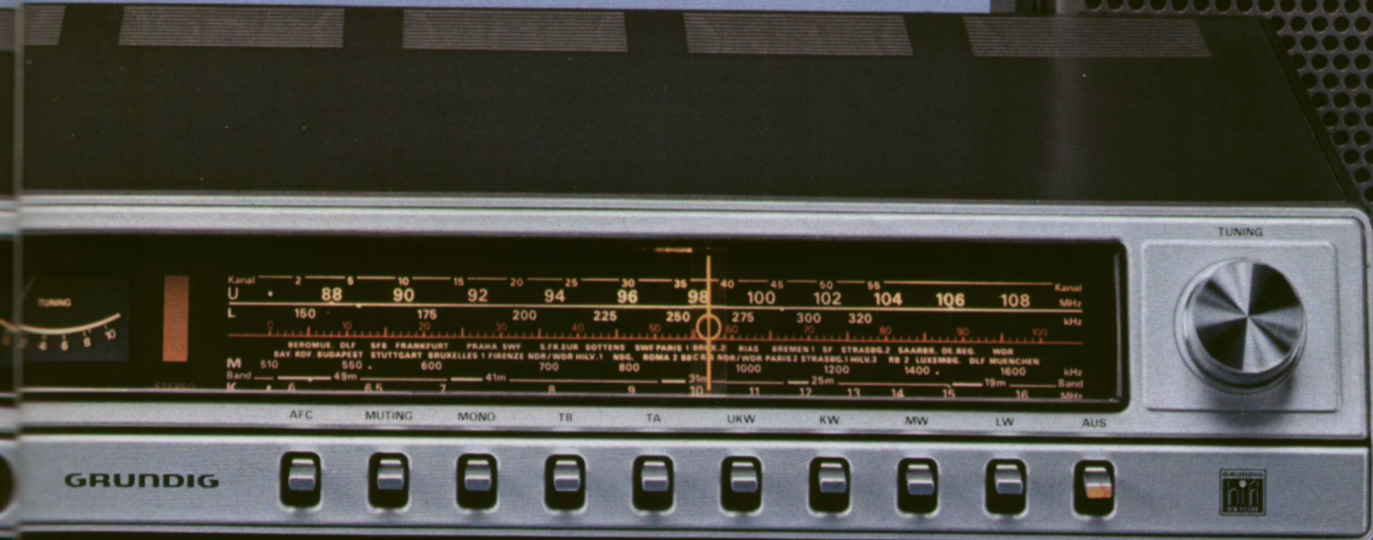
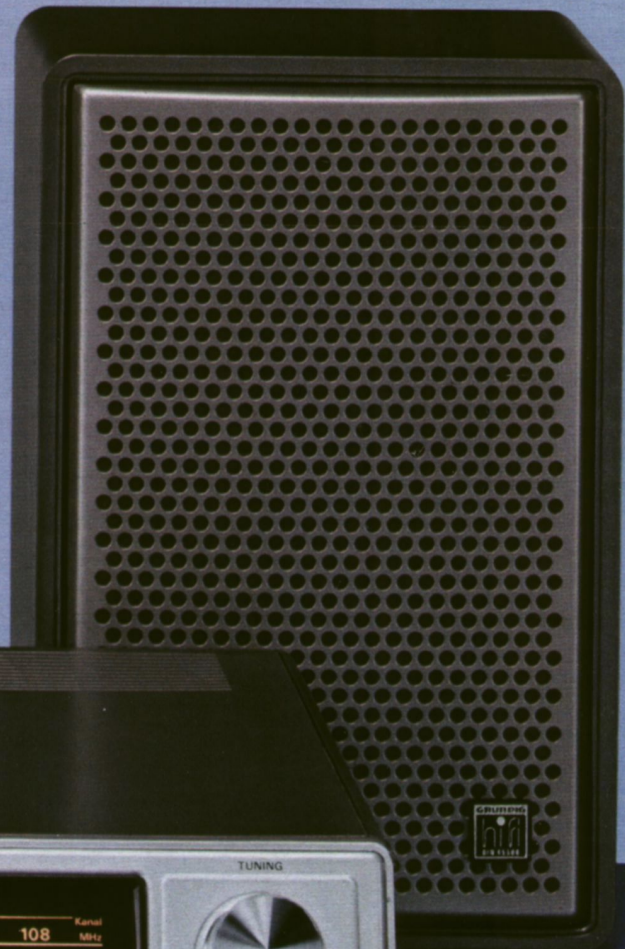



#### Wichtige technische Merkmale:

##### Bedienungskomfort:

- 8 UKW-Programmtasten
- Ein beleuchtetes Instrument zeigt bei UKW die Frequenz des jeweils programmierten Senders an
- Die optimale Sendereinstellung erleichtert ein beleuchtetes Feldstärke-Instrument, das in den AM-Bereichen als Abstimmanzeige (Tuning) dient
- Pegelgesteuerte Stillabstimmung (Muting) unterdrückt beim Abstimmen der UKW-Stationen das störende Rauschen zwischen den Sendern

- 4 Drehregler für Lautstärke, Bässe, Höhen und Balance
- Abschaltbare, gehörrichtige Lautstärkeregelung (Contour/Linear)
- Rauschfilter z. B. beim Abspielen älterer Schallplatten

##### HiFi-Empfangs- und Verstärkerteil

- 4 Bereiche: U, K (19 ... 55 m), M, L
- UKW-Mischteil mit Gegentaktabstimmung durch Kapazitätsdioden
- Schaltbare, automatische UKW-Scharfabstimmung (AFC)
- Hohe Kanaltrennung für den gesamten Übertragungsbereich durch frequenz- und phasenkompensierten ZF-Verstärker und PLL-Schalter-Decoder
- Außergewöhnliche Trennschärfe durch hochselektive 4-fach-Keramik-

Es gibt eine Menge HiFi-Freunde, die zwar ein kritisches Ohr und eine ausgesprochene Liebe zur perfekten Musikwiedergabe haben, aber nicht so viel Geld.

GRUNDIG meint, daß das kein Hinderungsgrund sein soll. Deshalb wurden diese Receiver konzipiert. Sie sind eine denkbar preiswerte Fahrkarte ins Wunderland der High-Fidelity.

Für einen vernünftigen Preis, so wie er bei GRUNDIG üblich ist, bieten diese HiFi-Steuergeräte grundsätzliche Technik und alles an Bedienungskomfort, was zu einem guten HiFi-Steuergerät gehört.

Eine weitere Empfehlung: Machen Sie Ihre HiFi-Anlage mit einem HiFi-Cassetten-Recorder oder einer Phono-Schatulle mit HiFi-Plattenspieler universell.

## HiFi-Receiver R 25

100 Watt  
HiFi nach DIN 45 500

Der technisch baugleiche Nachfolger eines testbewährten HiFi-Receivers aus dem GRUNDIG Programm.

### Die Kurzinformation:

- 4 Wellenbereiche: U, K, M, L
- 8 UKW-Programmtasten
- Muting, Linear/Contour und Rauschfilter
- Lautsprecher-Gruppenschalter
- Anschlüsse für Monitor, 2 Tonband-/Cassettengeräte und 2 Kopfhörer

### Die HiFi-Boxen dazu:

GRUNDIG HiFi-Boxen 450 und 550. Weitere Möglichkeiten siehe Anlagen-Vorschläge Seite 74.

**Abbildung unten:**  
HiFi-Receiver R 25 in Schwarz und Cassetten-Deck CN 930 HiFi mit Dolby-NR-System.

HiFi-Boxen 450  
Professional

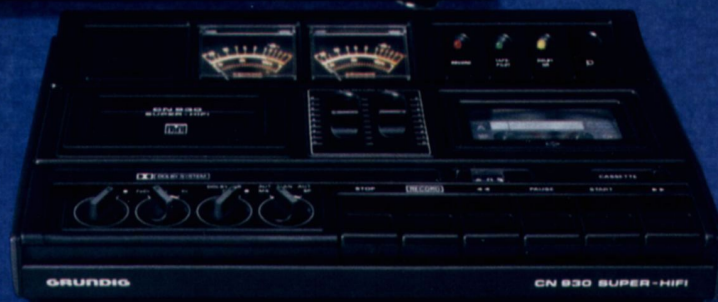

- schwinger bei AM und FM. Bei FM zusätzlich ein 4-Kreis-Bandfilter
- Umschaltgeräuschunterdrückung
  - Stereo: 100 Watt Musikleistung = 2 x 50 Watt nach DIN 45 500
  - 60 Watt Nennleistung = 2 x 30 Watt nach DIN 45 500.
  - Stereo in zwei getrennten Räumen mit 4 x 30 Watt Musikleistung nach DIN 45 500
  - Leistungsbandbreite 5...100.000Hz
  - Hohe HF-Einstrahlungsfestigkeit bei TA durch Differenzeingang des integrier-

- ten Operationsverstärkers
- Differenzverstärker und ekolose Ausgänge der Endstufen sorgen für hervorragenden linearen Frequenzgang und hohen Dämpfungsfaktor selbst bei niedrigsten Frequenzen
- Sicherheit durch elektronische Schutzschaltungen für beide Endstufen und 2 Thermoschalter gegen Überlastung, Kurzschluß und Überwärme
- Monitoranschluß zum sofortigen

- Vergleichen der Tonbandaufnahmen mit dem Original oder als Universal-eingang
- Anschlüsse für 2 Tonband- oder Cassettengeräte mit Überspielmöglichkeit
  - Anschluß für TA-Magnet durch integrierten Entzerrer-Vorverstärker
  - Anschlüsse für 2 Stereo-Kopfhörer
  - 4 Lautsprecheranschlüsse für Stereo in 1 oder 2 getrennten Räumen
  - Servicefreundliche Modultechnik

mit Baugruppen und Steckverbindungen

**Gehäuse:** graphit-metall  
**Front:** metallfinish oder schwarz  
**Maße ca:** 54 x 15 x 32 cm  
**Zubehör** Seite 75  
**Datenspiegel** Seite 149

**Dieser Receiver liegt in der Qualität so weit über seinem Klassendurchschnitt, wie sein Preis darunter liegt.**





**Wichtige technische Merkmale der Receiver 30 und 35:**

**Bedienungskomfort:**

- Vollelektronische Programm- und Bereichswahl über 12 Sensoren mit Leuchtdioden-Anzeige. Berühren genügt, das Programm ist gewählt. Völlig geräuschlos und ohne mechanischen Verschleiß
- 8 UKW-Programm-Sensoren, 4 weitere Sensoren für Bereichswahl Mittelwelle, Plattenspieler sowie für Tonband- und Cassettengerät zur vollelektronischen Umschaltung
- Ein beleuchtetes Instrument zeigt bei UKW die Frequenz des jeweils programmierten Senders an
- Die optimale Sendereinstellung erleichtert ein beleuchtetes Feldstärke-Instrument, das bei Mittelwelle als Abstimmmanzeige (Tuning) dient
- Pegelgesteuerte Stillabstimmung (Muting) unterdrückt beim Abstimmen der UKW-Stationen das störende Rauschen zwischen den Sendern
- GRUNDIG Tunoscope, gekoppelt mit Stillabstimmung, zur exakten Einstellung auf Sendermitte bei UKW
- 5 Drehregler für Lautstärke, Balance, Bässe, Höhen und Mitten erlauben individuelle Klangregelung (3fach-Klangregelung) je nach Raumakustik und persönlichem Geschmack
- Mit einer Vielzahl von rastbaren Zwischenstellungen der Drehregler läßt sich die Klangeinstellung feinjustieren
- Abschaltbare, gehörrichtige Lautstärkeregelung (Contour/Linear)
- Rauschfilter z. B. beim Abspielen älterer Schallplatten
- Anschlüsse für 2 Stereo-Kopfhörer
- 4 Lautsprecheranschlüsse für Stereo in 1 oder 2 getrennten Räumen
- Line-Ausgang für Aufnahmen (Dolby) mit Tonbandgeräten, die einen hochpegeligen Eingang besitzen
- Mischpult oder Halleinrichtung kann an den Line-Ausgang in Verbindung

Die großzügige Ausstattung dieses Receivers macht seine Sonderklasse aus. Trotzdem ist er günstiger im Preis, als man es allgemein in dieser Klasse gewohnt ist.

Verschleißfreie Electronic, verfeinerte Klangregelung und zusätzliche Anschlußmöglichkeiten bieten dem anspruchsvollen Musikliebhaber auch in der oberen Geräte-Mittelklasse mehr als er gemeinhin erwartet. Dabei bleibt der Preis in einem Rahmen, die HiFi erschwinglich macht. Es bleibt ein typischer GRUNDIG Preis.

Eine weitere Empfehlung: Machen Sie Ihre HiFi-Anlage mit Cassetten-Recorder und Plattenspieler universell.

**HiFi-Receiver R 35**

100 Watt  
HiFi nach DIN 45 500

HiFi-Receiver der gehobenen Mittelklasse.



**Die Kurzinformation:**

- 2 Wellenbereiche: U, M
- 2 x 50/30 Watt Musik-/Nennleistung
- 12 Sensoren für Programm- und Bereichswahl
- Tunoscope
- Muting, Linear/Contour und Rauschfilter
- 3-fach Klangregelung
- Line-Ausgang
- Lautsprecher-Gruppen-schalter
- Anschlüsse für 2 Tonband-/Cassettengeräte und 2 Kopfhörer

**Die HiFi-Boxen dazu:**

GRUNDIG HiFi-Boxen 550 oder 650 Professional. Weitere Möglichkeiten siehe Anlagen-Tabelle Seiten 74/75.

Abbildung unten: HiFi-Receiver R 35 in Metallfinish und HiFi-Cassetten Deck CN 1000 mit Dolby-NR-System.



HiFi-Boxen 550 Professional



mit der Monitorbuchse angeschlossen und über Monitor wiedergegeben werden. Für den Anschluß eines Verstärkers oder einer Lichtorgel bietet sich der Line-Ausgang ebenfalls an

**HiFi-Empfangs- und Verstärkerteil**

- 2 Bereiche: UKW und Mittelwelle
- UKW-Mischteil mit Gegentaktabstimmung durch Kapazitätsdioden und Bandfilter-Vorstufe
- Schaltbare, automatische UKW-Scharfabstimmung (AFC) mit Anti-Ablenkautomatik
- Hohe Kanaltrennung für den gesam-

ten Übertragungsbereich durch amplituden- und phasenkompensierten ZF-Verstärker und PLL-Schalter-Decoder

- Außergewöhnliche Trennschärfe durch hochselektive 4-fach-Keramikschwinger bei FM und AM, bei FM zusätzlich ein 4-Kreis-Bandfilter
- Integrierte Operationsverstärker für GRUNDIG Tunoscope
- Umschaltgeräuschunterdrückung
- Kontaktlose Umschaltung aller HF- und NF-Bereiche
- 2 x 50/30 Watt Musik-/Nennleistung bei Stereo oder 4 x 30 Watt (Musik) nach DIN 45 500

- bei Stereo in 2 getrennten Räumen
- Leistungsbandbreite 5 . . . 100 000 Hz
- Hohe HF-Einstrahlfestigkeit bei TA durch Differenzeingang des integrierten Operationsverstärkers
- Differenzverstärker und elkolose Ausgänge der Endstufen sorgen für hervorragenden, linearen Frequenzgang und hohen Dämpfungsfaktor bei niedrigsten Frequenzen
- Monitoranschluß zum sofortigen Vergleichen der Tonbandaufnahmen mit dem Original oder als Universal-eingang
- Anschluß für TA-Magnet durch integrierten Entzerrer-Vorverstärker

- Anschlüsse für 2 Tonband- oder Cassettengeräte mit Überspielmöglichkeit
- Sicherheit durch elektronische Schutzschaltungen für beide Endstufen und 2 Thermo-schalter gegen Überlastung, Kurzschluß und Überwärme
- Servicegerechte Modultechnik mit Baugruppen und Steckverbindungen

**Gehäuse:** graphit-metall. Front metallfinsih oder schwarz  
**Maße ca:** 54 x 15 x 32 cm  
**Zubehör** Seite 75  
**Datenspiegel** Seite 149

# Receiver-Sonderklasse.

Für alle, die Komfort und brillante Wiedergabe schätzen.



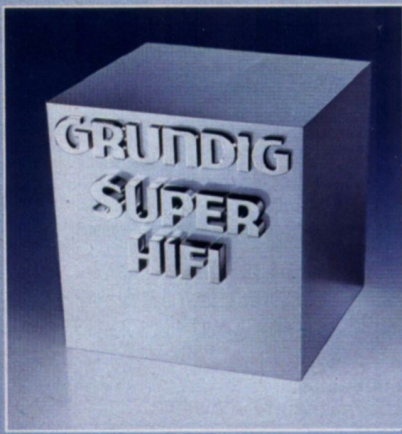

#### Wichtige technische Merkmale:

##### Bedienungskomfort:

- Vollelektronische Programm- und Bereichswahl über 12 Sensoren
- 8 UKW-Programmsensoren, 4 weitere Sensoren für Bereichswahl Mittelwelle, Plattenspieler sowie für Tonband- und Cassettengerät zur vollelektronischen Umschaltung
- Ein beleuchtetes Instrument zeigt bei UKW die Frequenz des jeweils programmierten Senders an
- Die optimale Sendereinstellung erleichtert ein beleuchtetes Feldstärke-Instrument, das bei Mittelwelle als Abstimm-Anzeige (Tuning) dient
- Pegelgesteuerte Stillabstimmung (Muting) unterdrückt beim Abstimmen der UKW-Stationen das störende Rauschen zwischen den Sendern
- Multipath-Anzeige: Verzerrungen > 2% durch Mehrwegeempfang bei Stereo werden sicher erkannt und durch eine Leuchtdiode (LED) angezeigt
- Antennenrotor (Fa. Stolle) läßt sich über eine DIN-Buchse anschließen und automatisch steuern
- GRUNDIG Tunoscope, gekoppelt mit Stillabstimmung, zur exakten Einstellung auf Sendermitte bei UKW
- Klangselector zur Erweiterung der Klangvariations-Möglichkeiten beim Anpassen an die Raumakustik. Fünf bevorzugte Frequenzen können im Bereich 160 ... 6300 Hz eingestellt und im Pegel angehoben oder abgeschwächt werden
- Alle Drehregler des Receivers R 45 mit rastbaren Zwischenstellungen

- Stereo-Mischpult mit den Möglichkeiten:
  1. „Automatic“: Beim Besprechen des Mikrofons tritt der Programmpegel automatisch in den Hintergrund (z. B. Diskothek-Zwischenansagen)
  2. „Mix“: Mikrofon mit Programmquellen UKW, TA, TB 1, TB 2 sind beliebig mischbar
  3. „Mikrofon“: Mikrofonbetrieb über eingebauten Verstärker möglich
  4. „O“: Mikrofon und Mischeinrichtung außer Betrieb
- Abschaltbare, gehörrichtige Lautstärkeregelung (Contour/Linear)
- Rauschfilter z. B. beim Abspielen älterer Schallplatten

Dieser Receiver stellt sich jedem Vergleich mit der internationalen HiFi-Spitzenklasse. Er bietet sogar einiges, was man bei vielen Super-Receivern vergeblich sucht. Dieser Receiver vereint die Eigenschaften eines erstklassigen Rundfunk-Empfangsteiles mit einem Stereo-Verstärker höchster Qualität. Selbstverständlich wird die HiFi-Norm in allen Punkten weit übertroffen.

## HiFi-Receiver R 45

140 Watt  
HiFi nach DIN 45 500

HiFi-Receiver der Spitzenklasse mit reichhaltigem Bedienungskomfort. Das sachliche, funktionsbezogene Design verrät Professionalität und Können. Es bildet in jeder Wohnumgebung einen markanten Anziehungspunkt.



### TEST-ERFOLG

HiFi-Stereophonie Januar 1978. Getestet wurde der HiFi-Receiver 40, technisch baugleicher Vorgänger des HiFi-Receivers R 45. Gesamturteil: Gut im UKW-Empfangs- und Verstärker-teil, in Ausstattung und Preis-Qualitäts-Relation.

Abbildung unten: HiFi-Receiver R 45 in Metallfinish und das TS 1000, ein sensorgesteuertes 3-Motoren-HiFi-Tape-Deck

### Die Kurzinformation:

- 2 Wellenbereiche: U, M
- 12 Sensoren
- 2 x 70/50 Watt Musik-/Nennleistung
- Tunoscope
- Multipath-Anzeige
- Muting, Linear/Contour und Rauschfilter
- Klangselector
- Stereo-Mischpult
- Line-Ausgang
- Lautsprecher-Gruppen-schalter
- Anschlüsse für Antennenrotor, 2 Tonband-/Cassettengeräte und 2 Kopfhörer

### Die HiFi-Boxen dazu:

GRUNDIG HiFi-Boxen 2500 Professional. Weitere Möglichkeiten siehe Seiten 74/75

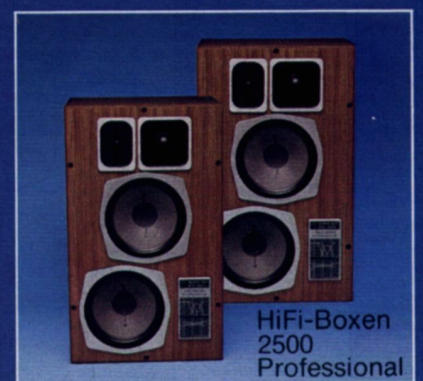
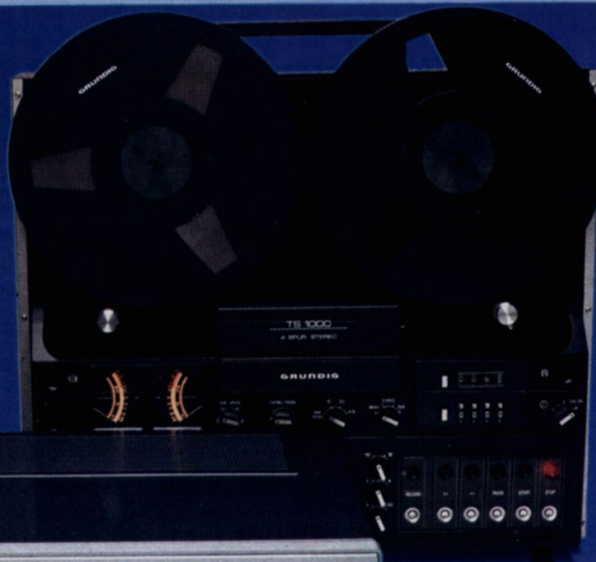

HiFi-Boxen 2500 Professional





Die digitale Frequenz- und Kanalanzeige für FM sowie die zusätzliche Frequenzanzeige bei AM sind besondere Merkmale dieses Empfänger-Vorverstärkers, der im übrigen sowohl im Empfangsteil als auch im Steuerenteil weitgehend vergleichbar ist mit dem HiFi-Receiver R 45. Die technischen Merkmale des Bedienungskomforts, Empfangs- und Vorverstärkerteils stimmen mit denen des HiFi-Receivers R 45 überein. (Siehe Seiten 68/69). Der PreCeiver X 55 – ohne Leistungs-Endverstärker – ist aus mehreren Gründen eine äußerst begehrte HiFi-Komponente:

# PreCeiver X 55: Tuner-Vorverstärker für GRUNDIG Aktiv-Boxen.

1. Zum Anschließen der neuen GRUNDIG Aktiv-Boxen, bei denen die Endverstärker in die Lautsprechergehäuse integriert sind. Mit dieser neuen Technik wird ein Höchstmaß an naturgetreuer Klangwiedergabe ohne zusätzlichen Bedienungsaufwand erreicht. Die Aktivboxen werden vom Steuergerät aus durch das NF-Signal automatisch ein- und ausgeschaltet. Auch die Regelung erfolgt von dort aus.
2. Für alle diejenigen, die auf der einen Seite zwar die hohe Qualität des Rundfunkteiles und des Bedienungskomforts von GRUNDIG nutzen wollen, auf der anderen Seite aber in der Wahl des Endverstärkers unabhängig sein wollen.

## Die Kurzinformation:

### HiFi-PreCeiver X 55

- Digitale Frequenz-/Kanalanzeige bei FM und Frequenzanzeige bei AM
- 2 Wellenbereiche: U, M
- 12 Sensoren für Programm- und Bereichswahl
- Tunoscope
- Multipath-Anzeige
- Mutingschwelle einstellbar.
- Linear/Contour und Rauschfilter
- Klangelector
- Stereo-Mischpult
- Line-Ausgang
- Anschluß für Aktivboxen oder Leistungsverstärker
- Anschlüsse für Antennentrotor, 2 Tonband-/Cassettengeräte und 2 Kopfhörer

Wichtige technische Merkmale siehe Receiver R 45 Seiten 68/69.

## Die Kurzinformation:

**Super HiFi Compact-System 10**  
Fest eingebaut:  
HiFi-Plattenspieler PS 1010  
HiFi-Cassetten-Deck CNF 250  
**Wahlweise:**  
HiFi-Receiver R 25, R 35  
oder X 55  
Getrennt dazu:  
GRUNDIG HiFi-Boxen ab 50 W  
Musikbelastbarkeit

## Die Kurzinformation:

**Super HiFi Compact-System 20**  
Fest eingebaut:  
HiFi-Plattenspieler PS 1020  
HiFi-Cassetten-Deck CNF 350  
**Wahlweise:**  
HiFi-Receiver R 25, R 35,  
R 45 und X 55  
Getrennt dazu:  
GRUNDIG HiFi-Boxen ab 50 W  
(Receiver R 45 ab 70 Watt)  
Musikbelastbarkeit

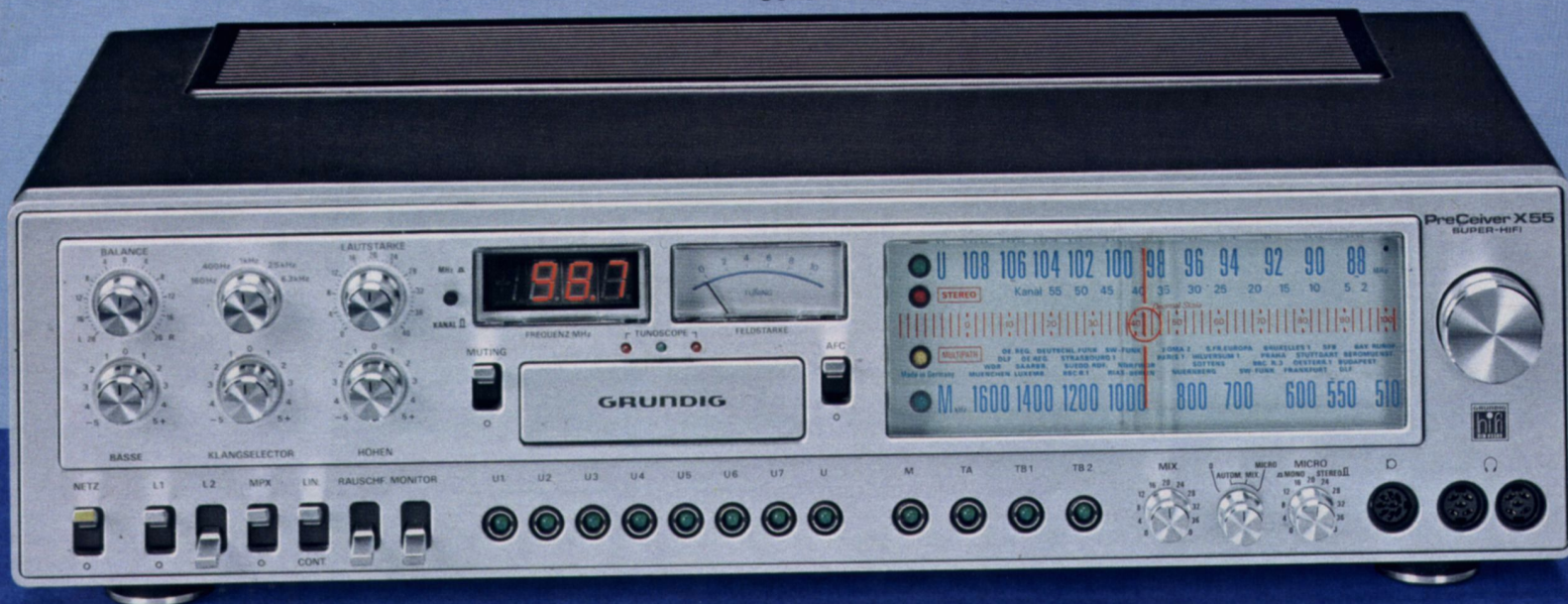

Gehäuse graphit-metall.  
Front metallfinish oder schwarz.  
Maße ca. 54 x 15 x 32 cm.

WIR LIEFERN  
JUNI '78



HiFi-Pre Ceiver X 55 in Schwarz  
mit HiFi-Aktiv-Boxen 30

# Diese GRUNDIG Türme suchen ihresgleichen.

In Qualität, Design und Preis.

## Wichtige technische Merkmale:

### Super HiFi Compact-System 10 HiFi Plattenspieler PS 1010

mit Shure-Magnet-System M 75 B, PLL-Servo-Motor und Riemenantrieb, S-Tonarm, Tonarmlift, Antiskating-Einrichtung, Leuchtstroboskop für Drehzahlkontrolle durch Markierung am Plattentellerrand, Plattenteller-Drehzahlen 33 $\frac{1}{3}$  und 45 U/min. Elektronische Drehzahlumschaltung.

### HiFi-Cassetten-Tape-Deck CNF 250 mit Dolby-NR-System zur Rauschunterdrückung

- HiFi nach DIN 45 500
- Viertelspur-Cassetten-Frontlader für Stereo-Aufnahme u. -Wiedergabe
- Getrennte Pegelregler zum manuellen Aussteuern beider Kanäle bei Aufnahme

- 2 beleuchtete Aussteuerungs-Instrumente für Aufnahme- und Wiedergabe-Kontrolle
- Kopfhörer-Endstufen mit Lautstärke-regler zum Mithören bei Aufnahme und Wiedergabe
- Bandselector für Cr-, Fe- und FeCr-Band
- Dreistelliges Bandlängenzählwerk mit Rückstelltaste
- Signal-Anzeigen mit Leuchtdioden (LED) für Aufnahme und Dolby-NR
- Übertragungsbereich 30 . . . 16 000 Hz mit CrO<sub>2</sub>-Band
- Geräuschespannungsabstand 60 dB mit Dolby-NR-System
- Extrem niedrige Gleichlaufschwankungen :  $\leq 0,1\%$
- Anschlüsse für 2 Mono-Mikrofone (links/rechts) bzw. 1 Stereo-Mikrofon

### Super HiFi Compact-System 20

#### 1. HiFi-Plattenspieler PS 1020

Siehe Seiten 72/73

#### 2. HiFi-Cassetten-Tape-Deck CNF 350

mit Dolby-NR-System zur Rauschunterdrückung

- HiFi nach DIN 45 500
- Viertelspur-Cassetten-Frontlader für Stereo-Aufnahme u. -Wiedergabe
- Manuelle Aussteuerung beider Kanäle durch getrennte Flachbahn-Pegelregler sowie Limiterbetrieb
- 2 beleuchtete Aussteuerungs-Instrumente für Aufnahme- und Wiedergabe-Kontrolle
- Kopfhörer-Endstufen mit Lautstärke-regler zum Mithören bei Aufnahme und Wiedergabe
- Bandselector für Cr-, Fe- und FeCr-Band

- Schaltbares MPX-Filter
- 24-Stunden-Zeitanzzeige umschaltbar auf 4-stelliges elektronisches Bandlängenzählwerk, jeweils mit automatischer Helligkeitsregelung. Zeitanzeige auch bei ausgeschaltetem Gerät
- Memo-Zähler zum automatischen Wiederfinden einer bestimmten Bandstelle bei Rücklauf
- Signal-Anzeigen mit Leuchtdioden (LED) für Aufnahme, Dolby-NR und Zählwerk
- Übertragungsbereich 30 . . . 16 000 Hz mit CrO<sub>2</sub>-Band
- Geräuschespannungsabstand 60 dB mit Dolby-NR-System
- Extrem niedrige Gleichlaufschwankungen :  $\leq 0,1\%$
- Anschlüsse für 2 Mono-Mikrofone (links/rechts) bzw. 1 Stereo-Mikrofon

### Gehäuse der Systeme 10 und 20

Esche-Dekor schwarz mit metallfarbenen Frontblenden (System 20: Schublade für 64 Compact-Cassetten), Plattenspieler und Platten-Kassettenraum (System 10) durch getönte Klarsichtabdeckung geschützt.





Wenn Sie bereits über die Grundausrüstung einer HiFi-Anlage verfügen – zum Beispiel über Receiver und Lautsprecherboxen –, so wird sehr bald der Wunsch nach weiteren Programmquellen laut werden, die von der Form und der Technik her zu Ihren GRUNDIG Geräten passen. Für diese Bedarfsfälle bietet GRUNDIG technisch und qualitativ maßgeschneiderte Problemlösungen.

1. Die HiFi-Phono-Schatullen P 100 und PS 1020 für Schallplatten-Liebhaber.

2. Die HiFi-Phono-Cassetten-Schatullen PC 500, PC 500a und PC 1000, kompakte Einheiten zur Komplettierung einer HiFi-Anlage mit Plattenspieler und Cassettenrecorder in einem Gehäuse.

# Cassette Zum Ans

## PC 1000 HiFi

Phono-Cassetten-Schatulle  
HiFi nach DIN 45 500

### Wichtige technische Merkmale:

#### Plattenspieler Dual 1237 G im PC 500a

Riemenantrieb (Belt Drive) durch geschliffenen Präzisions-Flachriemen vom Motor auf den Plattenteller. Automatisches und manuelles Einzelspiel. Wechselbetrieb bis max. 6 Schallplatten. Plattenteller-Drehzahlen: 33 $\frac{1}{3}$  u. 45 U/min. Tonarm-Aufsetzautomatic mit Drehzahl-Umschaltung gekoppelt. Tonhöhenabstimmung: Regelbereich  $\pm 3\%$ . Drehzahlkontrolle durch Stroboskopmarkierung am Plattentellerrand. Gewichtsbalancierter Alu-Rohr-Tonarm. Tonarmlift. Antiskating-Einrichtung. Magnet-Tonabnehmersystem. Auflagekraft 2,5 p (+ 0,5 p).

#### Plattenspieler Dual 1249 im PC 1000 und P 100

Automatisches und manuelles Einzelspiel. Wechselbetrieb bis max. 6 Schallplatten. Plattenteller-Drehzahlen: 33 $\frac{1}{3}$  u. 45 U/min. Tonarm-Aufsetzautomatic mit Drehzahl-Umschaltung gekoppelt. Tonhöhenabstimmung: Regelbereich bei 33 $\frac{1}{3}$  U/min. ca.  $\frac{1}{2}$  Ton (6%). Drehzahlkontrolle durch Leuchtstroboskop. Antrieb: Dual 8-Pol-Synchron-Motor mit Präzisions-Flachriemen auf Antriebssteller. Verwindungssteifer Ganzmetall-Tonarm in kardanischer Vierpunkt-Spitzenlagerung. Tonarmlift. Auflagekraft: 1 p (+ 0,2 p). Magnet-Tonabnehmersystem.

#### Plattenspieler PS 1020

Tonarmlift, Antiskating-Einrichtung, Plattenteller-Drehzahlen 33 $\frac{1}{3}$  und 45 U/min. Elektronische Drehzahl-Umschaltung. Leuchtstroboskop für Drehzahlkontrolle durch Markierung am Plattentellerrand. Drehzahl-Feinregulierung  $\pm 4\%$ .

Die ausführlichen Beschreibungen der im PC 1000, PC 500a und PC 500 eingebauten HiFi-Cassetten-Recorder CN 830 und CN 500 finden Sie auf den Seiten 96/97

### Die Kurzinformation:

- HiFi-Plattenspieler Dual 1249 mit Riemenantrieb (Belt Drive), Wechseleinrichtung und Shure-Magnetsystem D105 ED mit elliptischer Diamantnadel
- GRUNDIG HiFi-Cassetten-Recorder CN 830 mit Dolby-NR-System zur Rauschunterdrückung
- Gehäuse nußbaumfarben oder graphit-metall
- Maße ca. 68 x 18 x 39 cm

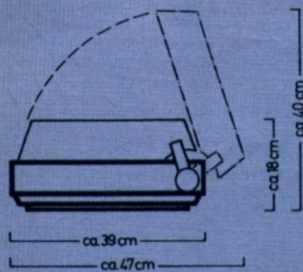

PC 1000

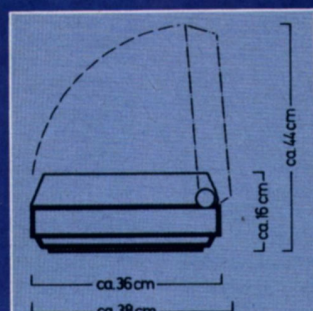

# en-Recorder und Plattenspieler. schluß an Ihr Steuergerät.

## PC 500 HiFi

Phono-Cassetten-Schatulle  
HiFi nach DIN 45 500

### Die Kurzinformation:

- HiFi-Plattenspieler Dual 1226 mit Wechseinrichtung und Magnetsystem
- GRUNDIG HiFi-Cassetten-Recorder CN 500 für Stereo-Aufnahme und -Wiedergabe
- Gehäuse nußbaumfarben oder metallic-dunkel
- Maße ca. 64 x 16 x 36 cm

## PC 500a HiFi

Phono-Cassetten-Schatulle  
HiFi nach DIN 45 500

### Die Kurzinformation:

- HiFi-Plattenspieler Dual 1237 G mit Riemenantrieb (Belt Drive), Wechseinrichtung und Magnetsystem
- GRUNDIG HiFi-Cassetten-Recorder CN 500 für Stereo-Aufnahme und -Wiedergabe
- Gehäuse nußbaumfarben oder graphit-metall
- Maße ca. 64 x 16 x 36 cm

## PS 1020 HiFi

Phono-Schatulle  
HiFi nach DIN 45 500

### Die Kurzinformation:

- HiFi-Plattenspieler mit S-Tonarm, Shure-Magnetsystem und Direktantrieb durch kollektorlosen Gleichstrommotor.
- Gehäuse graphit-metall
- Maße ca. 44 x 13 x 36 cm

## P 100 HiFi

Phono-Schatulle  
HiFi nach DIN 45 500

### Die Kurzinformation:

- HiFi-Plattenspieler Dual 1249 für Einzel- und Wechselbetrieb mit Shure-Magnetsystem D 105 ED mit elliptischer Diamantnadel
- Gehäuse nußbaumfarben oder graphit-metall
- Maße ca. 45 x 15 x 37 cm

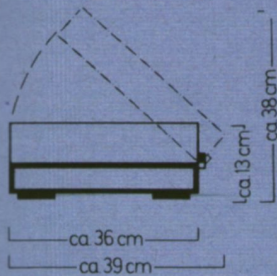





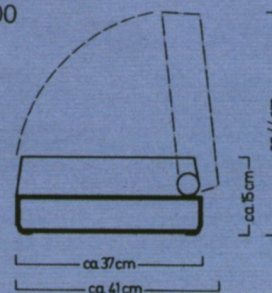

PS 1020



P 100



# Auf einen Blick - Was paßt wozu?

Receiver und Studios mit einer Musikleistung von ...	Micro-/Miniboxen				Flachboxen			Compact-/Regalboxen								Kugelboxen, Rundstrahler					
	130	230	320	330	180	280	380	150	250	350	450	550	650	850	1500	2500	310	510	5000	8000	CN 500
2x20 Watt Studio 3010	□	□	□	□	□	□	□	□	□	□	□	□					○	○	○		
2x20 Watt Receiver R 100	□	□	□	□	□	□	□	□	□	□	□	□					○	○	○		
2x20 Watt Receiver RC 100	□	□	□	□	□	□	□	□	□	□	□	□					○	○	○		
2x20 Watt Studio RPC 100	□	□	□	□	□	□	□	□	□	□	□	□					○	○	○		
2x35 Watt Receiver R 200		□	□	□	□	□		□	□	□	□	□	□	□			○	○	○	○	
2x35 Watt Receiver RC 200		□	□	□	□	□		□	□	□	□	□	□	□			○	○	○	○	
2x35 Watt Studio RPC 200		□	□	□	□	□		□	□	□	□	□	□	□			○	○	○	○	
2x50 Watt Studio RPC 300			□	□		□			□	□	□	□	□	□	□		○	○	○	○	
2x50 Watt Studio RPC 400			□	□		□			□	□	□	□	□	□	□		○	○	○	○	
2x50 Watt Studio RPC 500			□	□		□			□	□	□	□	□	□	□		○	○	○	○	
2x50 Watt Studio RPC 600 TP			□	□		□			□	□	□	□	□	□	□		○	○	○	○	
2x50 Watt Receiver R 25			□	□		□			□	□	□	□	□	□	□		○	○	○	○	
2x50 Watt Receiver R 35			□	□		□			□	□	□	□	□	□	□		○	○	○	○	
2x70 Watt Receiver R 45													□	□	□		○	○	○	○	
PreCeiver X 55																				○	
in Verbindung mit Aktivboxen 20, 30, 40 oder 50																					

Diese Tabelle zeigt in übersichtlicher Form die Kombinationsmöglichkeiten der GRUNDIG HiFi-Anlagen. Die wichtigste Komponente jeder Stereo-Anlage ist das Steuergerät (1. Spalte links). Um diesen Baustein herum bauen Sie Ihre Stereo-Anlage in HiFi-Qualität auf. Wir empfehlen Ihnen aus unserem

Angebot Lautsprecher-Boxen, deren Belastbarkeit mindestens der Ausgangsleistung (Musik) eines Kanals Ihres Verstärkers entspricht (siehe Spalte Boxen). Die Seiten 76 bis einschl. 85 zeigen Ihnen das große Angebot an GRUNDIG Lautsprecher-Boxen. Technische Daten s. Seite 149. Für Tonband, oder Cassette

Verwendungszweck oder Ansprüche an Bedienungskomfort und Leistungsklasse ausschlaggebend. Die dargestellten Varianten gewährleisten bei voller Betriebssicherheit die bestmögliche Ausnutzung von Qualität und Leistung der GRUNDIG HiFi-Komponenten. Bitte lassen Sie sich von Ihrem Fach-

Tonbandgeräte Cassettengeräte/Spulengeräte			Phono- Scha- tullen	Phono + Cassetten- Schatullen
CN 830 CN 930 CN 1000	CNF 300	TK 547	TS 945 TS 925 TS 1000	PC 500/PC 500a PC 1000

**Lautsprecher-Verlängerungskabel**  
Hochflexible, geschmeidige Feinlitze, 2 x 1 mm<sup>2</sup> Querschnitt mit hervorragenden Übertragungseigenschaften, damit HiFi-Qualität erhalten bleibt. Ausgerüstet mit Steckvor-

### Super HiFi Compact-System 10

**Fest eingebaut:**  
**HiFi-Plattenspieler PS 1010** mit Shure-Magnetsystem M 75 B und Riemenantrieb. Siehe Seite 71.  
**HiFi-Cassettendeck CNF 250** mit Dolby-NR-System zur Rauschunterdrückung. Siehe Seite 71

**Wahlweise:**  
**HiFi-Receiver R 25**  
2 x 50/30 Watt Musik-/Nennleistung, 8 UKW-Programmtasten. Siehe Seite 64  
**HiFi-Receiver R 35**  
2 x 50/30 Watt Musik-/Nennleistung, 12 Sensoren für 8x UKW, MW, TA und 2 TB. Siehe Seite 66  
**HiFi-PreCeiver X 55**  
Tuner-Vorverstärker zum Anschluß an Aktivboxen mit eingebauten Endstufen. Siehe Seite 70

Dazu:  
GRUNDIG HiFi-Boxen ab 50 Watt Musikbelastbarkeit

### Super HiFi Compact-System 20

**Fest eingebaut:**  
**HiFi-Plattenspieler PS 1020** mit Shure-Magnetsystem M 95G. Außerordentlich präziser Direktantrieb. Siehe Seite 73  
**HiFi-Cassettendeck CNF 350** mit Dolby-NR-System und elektronischem Bandlängenzähler, auf Uhr schaltbar. Siehe Seite 71

**Wahlweise:**  
**HiFi-Receiver R 25**  
Siehe Seite 64  
**HiFi-Receiver R 35**  
Siehe Seite 66  
**HiFi-Receiver R 45**  
2 x 70/50 Watt Musik-/Nennleistung, 12 Sensoren, Stereo-Mischpult für Micro. Siehe Seite 68  
**HiFi-PreCeiver X 55**  
Tuner-Vorverstärker zum Anschluß an Aktivboxen mit eingebauten Endverstärkern. Siehe Seite 70

Dazu:  
GRUNDIG HiFi-Boxen ab 50 Watt (R 45 ab 70 W.) Musikbelastbarkeit

Die ausführliche Beschreibung der Super HiFi Compact-Systeme finden Sie auf der Seite 71

## HiFi-Stereo-Zubehör

**Lautsprecher-Verlängerungskabel**  
375 und 376

**Lautsprecher-Fußgestell**  
BF 1 und BF 2 Höhe ca. 36 cm, Breite ca. 23 cm



**Drehfußgestell 4**  
Drehbarer, mattverchromter Trompetenfuß. Höhe ca. 42 cm.  
**Drehfußgestell 5**  
Besonders stabile Ausführung mit rechteckiger Standfläche. Kabelführung durch den Fuß. Metallisch

**GRUNDIG macht Schluß  
mit dem Irrglauben,  
daß Spitzenboxen  
Spitzenpreise  
kosten müssen.**



## GRUNDIG Super HiFi-Lautsprecher-Boxen

### Hart geprüft und testerprobt

Mit dem neuen Super HiFi-Programm haben GRUNDIG Ingenieure einen internationalen Maßstab gesetzt. Das gilt für den Klang und die Technik, die ständig geprüft und durch Tests immer wieder bestätigt werden. Das gilt für die Formen und für die Preise, die durch Großserienfertigung niedrig gehalten werden. Das gilt für das gesamte neue Konzept, denn GRUNDIG sagt: Super HiFi Lautsprecher-Boxen sind für alle Anlagen da.

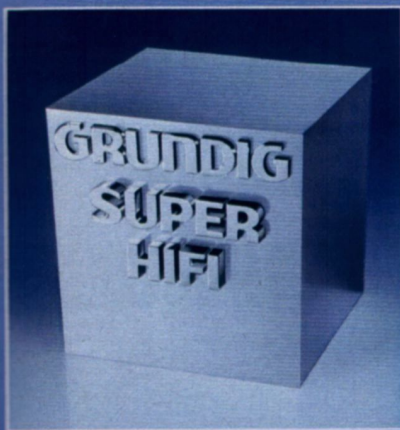

Deshalb sind GRUNDIG HiFi-Boxen so hochwertig, und deshalb gibt es zu jedem GRUNDIG Gerät einen oder mehrere Boxentypen, die ideal auf das Gerät abgestimmt sind.

Aber auch mit vielen HiFi-Stereo-Geräten anderer Fabrikate lassen sich GRUNDIG Lautsprecher-Boxen vorteilhaft kombinieren.

### Mit höchstmöglicher Naturtreue im Klang

Die Klangwiedergabe stimmt in hohem Maße mit den Gesetzen der modernen Psycho-Akustik überein. Das heißt, die Boxen zeichnen sich durch ausgeglichene Schalldruckverläufe in relativ breiten Frequenzbereichen aus. Mit kräftigen Höhen und sauberen, trockenen Bässen geben sie selbst die schwierigsten Passagen der modernen Musik weitgehend verfärbungsfrei wieder. Dadurch kommen sie auch besonders dem Klangempfinden der jungen Leute entgegen.



### Millionenfach bewährt

GRUNDIG hat auf dem Gebiet der Lautsprecher-Technologie lange Erfahrung. Schließlich werden Einzel-Lautsprecher millionenfach für Rundfunk- und Fernsehgeräte hergestellt. GRUNDIG Lautsprecher-Boxen werden nicht als separate Geräte gesehen, sondern immer als Teil gesamter HiFi-Anlagen. Kein Wunder, wer gute HiFi-Geräte herstellt, der muß auch gute Boxen herstellen. Denn das eine geht nicht ohne das andere. Qualität muß Qualität bleiben.

### Maßgeschneidert für jeden Anspruch

Das GRUNDIG Programm bietet die Wahl zwischen vielen Arten von Lautsprecher-Boxen: Mini-Boxen mit sehr kleinen Abmessungen, Compact-Boxen mit optimalen Regalmaßen, Flach-Boxen, die zur Wandaufhängung geeignet sind.

Zusammen mit den bekannten und bewährten GRUNDIG Kugelboxen und Auditorama ist das Programm so bedarfsfreundlich gegliedert, daß Sie auf den ersten Blick erkennen, welche Boxen für Sie in Frage kommen. GRUNDIG Lautsprecher-Boxen eignen sich für jede Raumgröße und jeden Einrichtungsstil.

### Bewährt und hochentwickelt in der Technik

Einen erheblichen Beitrag zur HiFi-Qualität leistet in der Herstellungstechnik das Prinzip der geschlossenen und mit Spezialmaterial gedämmten Lautsprecher-Boxen. Die wesentliche Prägung des Stereo-Klangbildes erfolgt durch die mittleren und hohen Töne. Um ihren Abstrahlwinkel, der naturgemäß sehr klein ist, entscheidend zu vergrößern, verwendet GRUNDIG bei mittleren und hohen Frequenzen sogenannte Kalottenlautsprecher, die durch ihre Abstrahlung die Stereo-Hörzone beträchtlich verbreitern.

Bei GRUNDIG Kugelboxen werden die hohen Töne sogar aus versetzten Hochtönlautsprechern abgestrahlt, um so ein ideales Rund-Abstrahlverhalten zu erreichen. GRUNDIG Auditorama mit einem Rundum-Abstrahlwinkel von 360° garantieren Ihnen selbst in L-förmigen oder kombinierten Räumen perfekten HiFi-Klang.

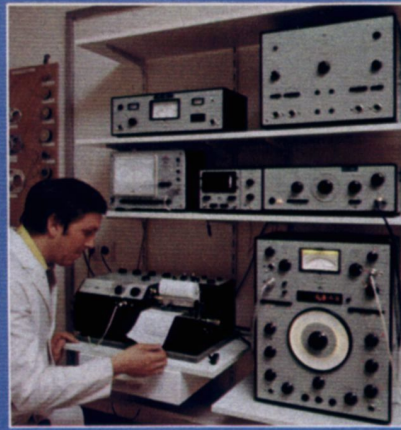

### Super HiFi Aktiv-Boxen mit integrierten Mehrkanal-Leistungsverstärkern

Gerade bei Kennern ist dieser Boxen-Typ besonders gefragt. In einer GRUNDIG Aktiv-Box sind neben den Lautsprechern Mehrkanal-Leistungsverstärker und elektronische Weichen unmittelbar in das Lautsprechergehäuse integriert. Die Folge ist: Jeder Lautsprecher wird direkt von dem ihm zugeordneten Verstärker angesteuert. Es werden den einzelnen Lautsprechern nur die Frequenzen zugeführt, die sie einwandfrei verarbeiten können. Das trägt zu einer erheblichen Klangverbesserung bei. Der passende HiFi-Tuner-Vorverstärker dazu: HiFi-PreCeiver X 55.



### Mit HiFi-Qualität nach DIN 45 500

GRUNDIG HiFi-Lautsprecherboxen erfüllen selbstverständlich die Anforderungen, die sich deutsche Hersteller im Interesse von Qualitätsniveau und Vergleichbarkeit gestellt haben. Technologie und Werkstoffe entsprechen absolut dem höchsten internationalen Niveau. Die Eigenherstellung hochwertiger elektronischer Bauteile wie auch die Serienfertigung generell ermöglichen ein ungewöhnlich günstiges Preis-/Leistungsverhältnis. Für die technischen Kriterien gelten die Vorschriften nach DIN 45 500, deren Werte GRUNDIG HiFi-Lautsprecherboxen nicht nur erreichen, sondern übertreffen.

### Entscheidend günstig in Leistung und Preis

In Deutschland bieten rund 200 Hersteller mehr als siebenhundert Boxentypen an. Kein Mensch kann sie je im direkten A-B-Vergleich hören. Deshalb ist Lautsprecherkauf eine Vertrauens- und Wissenssache. Vertrauen in die Forschung, die Erfahrung und den Service von GRUNDIG. Und Wissen über die Qualität und das günstige Preis-/Leistungsverhältnis auf Grund rationaler Fertigung. Machen Sie deshalb Hörprobe und Preisvergleich bei Ihrem Fachhändler.

GRUNDIG Super HiFi-Lautsprecher-Boxen

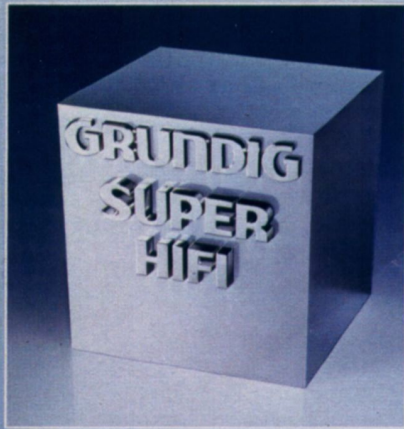

GRUNDIG Aktiv-Boxen unterscheiden sich von den anderen Boxen dadurch, daß Mehrkanal-Leistungsverstärker und elektronische Frequenzweichen in die Lautsprecher-Gehäuse integriert sind.

Die Folge ist: Jedes Lautsprechersystem kann direkt von dem ihm zugeordneten Verstärker angesteuert werden. Extrem unterschiedliche Frequenzen – wie sie z. B. teilweise von Trompete und Kontrabaß abgestrahlt wer-

den – beeinflussen sich nicht mehr gegenseitig.

Optimale Dämpfungseigenschaften und sauberes Einschwingverhalten der Einzellautsprecher sorgen für beste Wiedergabequalität. Das Klangbild ist weitgehend ausgeglichen, klangneutral und baßstark.

Vom Design her wirken die Aktiv-Boxen mit ihrer abnehmbaren nylonbeflockten Zierschallwand wohllich und professional zugleich.

## Die Kurzinformation:

### GRUNDIG Aktiv-Boxen enthalten:

1. Entsprechend dem Mehrkanal-Prinzip entweder 3 oder 4 Lautsprecher-Systeme.
2. Pro Einzellautsprecher je einen Leistungsverstärker – genau abgestimmt in Leistung und Belastbarkeit.
3. Elektronische Frequenzweichen, die jeweils den Leistungsverstärkern vorgeschaltet sind und den einzelnen Lautsprechern nur solche Frequenzen zuleiten, die diese einwandfrei verarbeiten können.
4. Die Möglichkeit, durch Zusammenschalten mehrerer Aktiv-Boxen eine Leistungserweiterung zu erzielen. Die Aktiv-Boxen können an den hochwertigen Empfänger-Vorverstärker, den GRUNDIG HiFi-PreCeiver X 55, angeschlossen werden.

# Super HiFi Aktiv-Boxen.

Integrierte Mehrkanal-Leistungsverstärker erhöhen die Klangqualität.



HiFi-Aktiv-Box 50  
Professional

Wir liefern September '78



HiFi-Aktiv-Box 40  
Professional

Wir liefern August '78



HiFi-Aktiv-Box 30  
Professional

Wir liefern Juni '78

Vom Steuergerät werden die Aktiv-Boxen automatisch über das NF-Signal eingeschaltet. Erhalten die Boxen einige Zeit ( $\geq 3$  Min.) kein NF-Signal, so werden sie automatisch ausgeschaltet. Die Regelung der Boxen erfolgt ebenfalls vom Steuergerät aus. Alle GRUNDIG Aktiv-Boxen sind auch direkt anschließbar an HiFi-Steuergeräte bzw. Vorverstärker mit 1-V-Ausgang oder an jeden HiFi-Endverstärker über den GRUNDIG Adapter 403.

## HiFi-Aktiv-Box 20

### Professional

HiFi nach DIN 45 500  
Neuentwickelte 3-Kanal-Verstärker-Box für endstufenlose Geräte. Auch universell einsetzbar. Endstufen mit einer Gesamt-Musik-/Nennleistung von 100/80 Watt (für Bässe 50/40 Watt, Mitten 25/20 Watt und Höhen 25/20 Watt). Übertragungsbereich: 32 ... 26 000 Hz  
Volumen ca. 15,5 l  
Klirrfaktor der Verstärker max. 0,2% (typ. 0,05%) im Bereich 20 ... 20 000 Hz, bei Nennleistung und gleichzeitiger Aussteuerung aller Kanäle. Lautsprecher-Bestückung: Tieftön, Kalotten-Mittelton, Kalotten-Hochtön. Betriebsanzeige durch LED. Für 220-V-Netzbetrieb.  
Maße ca. 28 x 45 x 21 cm.

## HiFi-Aktiv-Box 30

### Professional

HiFi nach DIN 45 500  
Neuentwickelte 3-Kanal-Verstärker-Box für endstufenlose Geräte. Der größere Baßlautsprecher und das größere Gehäuse-Volumen unterscheiden diese Box gegenüber der Aktiv-Box 20. Übertragungsbereich: 30 ... 26 000 Hz. Volumen ca. 23 l  
Maße ca. 30 x 48 x 33 cm.

## HiFi-Aktiv-Box 40

### Professional

HiFi nach DIN 45 500  
Neuentwickelte 4-Kanal-Verstärker-Box für endstufenlose Geräte. Auch universell einsetzbar. Endstufen mit einer Gesamt-

Musik-/Nennleistung von 150/120 Watt (für den Baßbereich 50/40 Watt, für den tiefen Baßbereich zusätzlich 50/40 Watt, Mitten 25/20 Watt, Höhen 25/20 Watt). Übertragungsbereich: 22 ... 26 000 Hz  
Klirrfaktor der Verstärker max. 0,2% (typ. 0,05 %) im Bereich 20 ... 20 000 Hz, bei Nennleistung und gleichzeitiger Aussteuerung aller Kanäle. Lautsprecher-Bestückung: 2 x Tieftön, Kalotten-Mittelton, Kalotten-Hochtön.  
Betriebsanzeige durch LED.  
Für 220-V-Netzbetrieb.

## HiFi-Aktiv-Box 50

### Professional

HiFi nach DIN 45 500  
Neuentwickelte 4-Kanal-Verstärker-Box für endstufenlose Geräte. Das schlanke Äußere, die Säulenform mit den übereinander angeordneten Lautsprechern und der abgesetzte Sockel unterscheiden diese Box gegenüber der HiFi-Aktiv-Box 40. Weitere Daten lagen bei Druckbeginn noch nicht vor. Gehäuse aller HiFi-Aktiv-Boxen nußbaumfarben, metallic-hell oder graphitmetall.

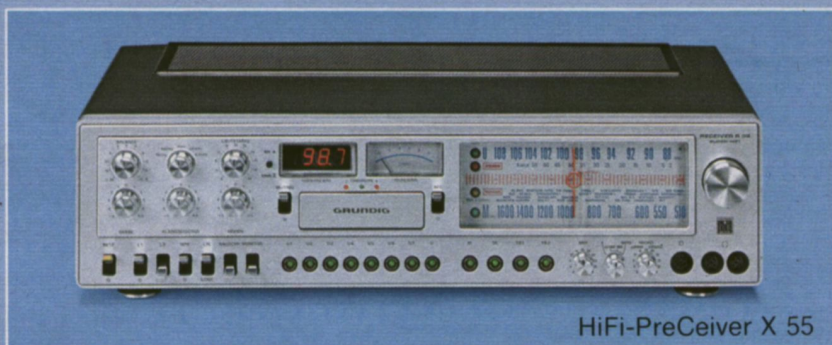

HiFi-PreCeiver X 55

1. Der HiFi-PreCeiver X 55 ist ein hochwertiger Empfänger-Vorverstärker, an den die Aktiv-Boxen angeschlossen werden können.
2. Auch als Ergänzung für ein Compact-System kommen Aktiv-Boxen dann in Frage, wenn der HiFi-PreCeiver X 55 als Steuergerät gewählt wird. Bei anderen HiFi-Endverstärkern muß der Adapter 403 verwendet werden.



HiFi-Aktiv-Box 20  
Professional

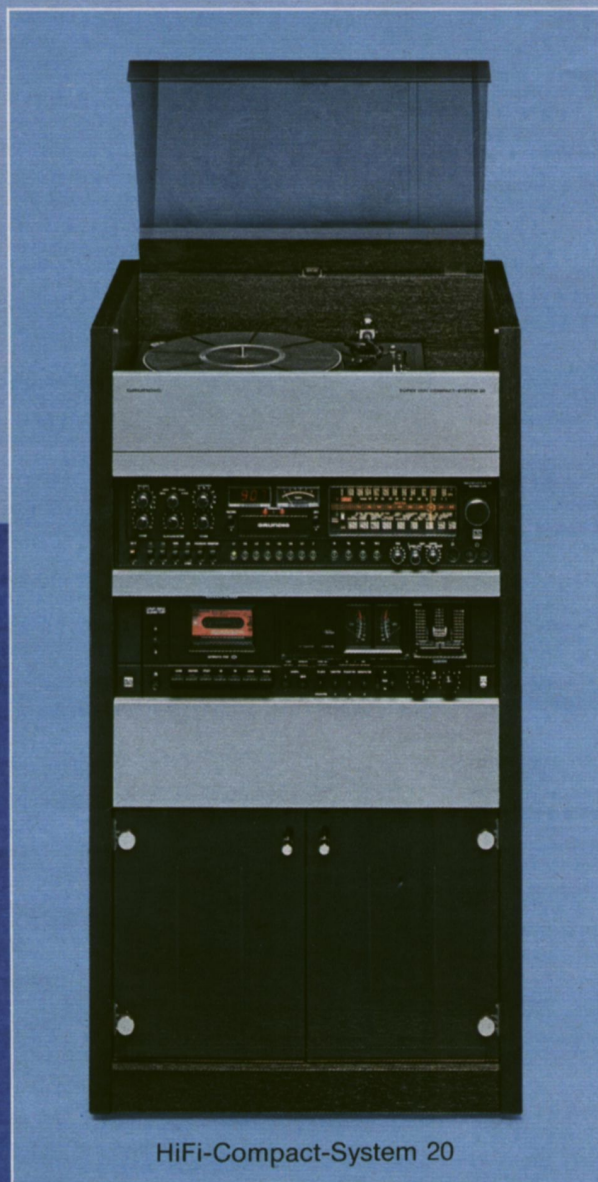

HiFi-Compact-System 20



**Musikbelastbarkeit  
von 60 bis 120 Watt  
HiFi nach DIN 45 500**

Diese HiFi-Boxen zählen zur Spitzenklasse und zeichnen sich durch außergewöhnlich gute Klangeigenschaften im gesamten Übertragungsbereich aus. Oberstes Gebot bei der Herstellung aller GRUNDIG Lautsprecher-Boxen bleiben Sorgfalt und Gewissenhaftigkeit. Sie sind die Garantie für gleichbleibend gute Qualität.

Die Frequenzweichen dieser HiFi-Boxen mit 3 und 4 Wegen sind wie bei den meisten GRUNDIG Lautsprecher-Boxen ausschließlich mit Luftspulen aufgebaut. Es treten deshalb selbst bei größter Belastung geringste Verzerrungen auf. Die Lautsprecher sind in modernster Schwingspulen-Technik ausgeführt.

Die Kapazitäten im Hochtonzweig bestehen aus Kondensatoren mit besonders günstigen Eigenschaften. Neuentwickelte Kalotten-Mittelton-Lautsprecher sorgen für einen ausgeglichenen Frequenzgang in dem besonders bei Musikwiedergabe so wichtigen Bereich.

Die HiFi-Boxen 450, 550, 650, 850, 1500 und 2500 Professional zeichnen sich vom Design her durch ihren Profi-Look aus. Nylonbeflockte Schallwände, die mitgeliefert werden, verleihen

ihnen aber ebenso einen wohlfreundlichen Charakter. Bei GRUNDIG Kugelstrahlern werden die hohen Töne sogar aus versetzten Hochtonlautsprechern abgestrahlt, um so ein ideales Rundabstrahlverhalten zu erreichen.

**HiFi-Box 2500 Professional**  
Neuentwickelte HiFi-Box im Profi-Look mit abnehmbarer, nylonbeflockter Schallwand. Vierwegsystem mit 2 Tiefton-, 1 Kalottenmittelton- und 1 Kalottenhochton-Lautsprecher. Musik-/Nennbelastbarkeit 120/80 Watt. Übertragungsbereich 25 . . . 26 000 Hz. Gehäuse nußbaumfarben, graphit-metall oder metallic-hell. Maße ca. 36 x 61 x 30 cm.



HiFi-Boxen  
2500 Professional,  
1500 Professional,  
850 Professional,  
650 Professional und  
Audiorama 8000.



◀ HiFi-Box  
**2500**  
Professional  
120 Watt



◀ HiFi-Box  
**1500**  
Professional  
90 Watt

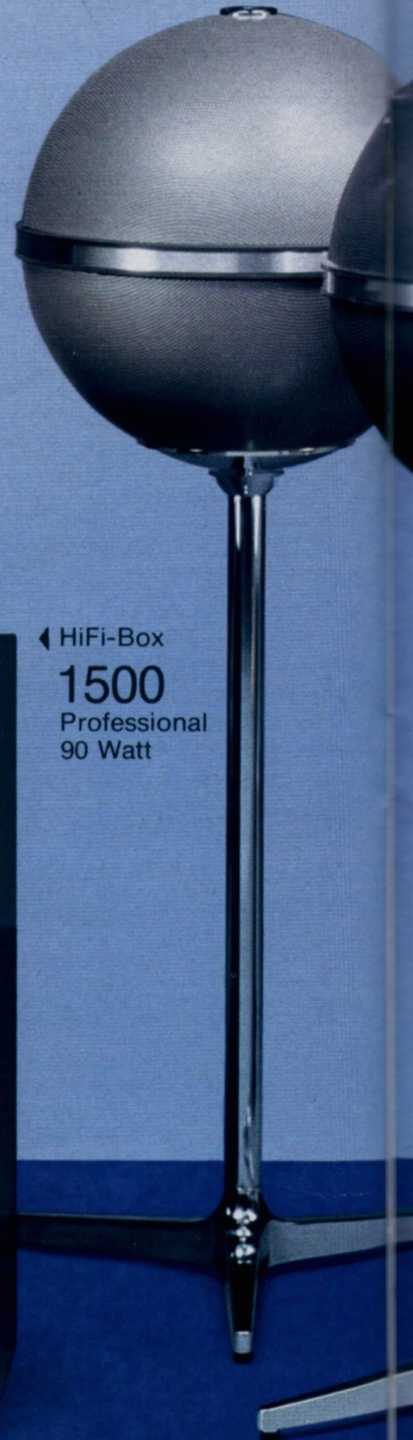

Frequenzweiche



8000

### Audiorama 8000 HiFi

Kugelstrahler. Zweiwegsystem mit 2 Tiefton- und 2 Kalottenhochton-Lautsprechern. Musik-/Nennbelastbarkeit 80/50 Watt. Übertragungsbereich 45... 26 000 Hz mit kugelförmiger Abstrahlcharakteristik. Dekorative Kette für Deckenbefestigung. Gehäuse: Kugel schwarz oder metallic hell. Maße ca. 32 cm Ø. Gesamthöhe ca. 90 cm.

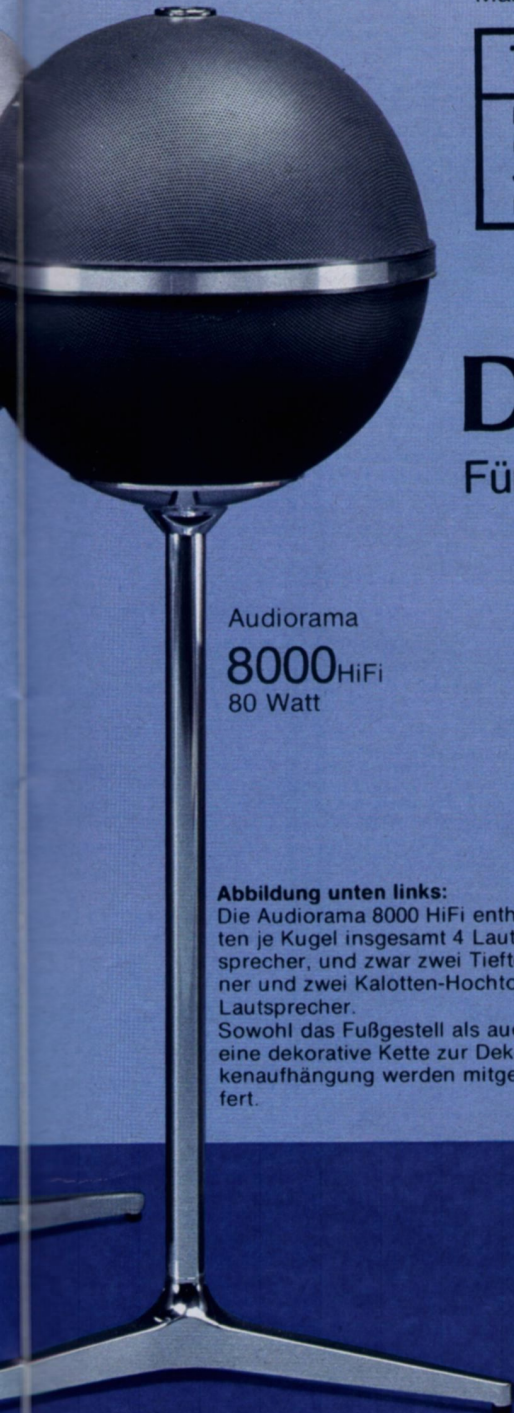

Audiorama  
**8000** HiFi  
80 Watt

#### Abbildung unten links:

Die Audiorama 8000 HiFi enthalten je Kugel insgesamt 4 Lautsprecher, und zwar zwei Tieftöner und zwei Kalotten-Hochton-Lautsprecher. Sowohl das Fußgestell als auch eine dekorative Kette zur Deckenaufhängung werden mitgeliefert.

### HiFi-Box 1500 Professional

Neuentwickelte HiFi-Box im Profi-Look mit abnehmbarer, nylonbeflockter Schallwand. Regalbox. Dreiwegsystem mit 1 Tiefton-, 1 Kalottenmittelton- und 1 Kalottenhochton-Lautsprecher. Musik-/Nennbelastbarkeit 90/60 Watt. Übertragungsbereich 32... 26 000 Hz. Gehäuse nußbaumfarben, graphit-metall oder metallic-hell. Maße ca. 30 x 48 x 27 cm.

## TEST-ERFOLG

HiFi-Box 1500 Professional in der Zeitschrift STEREO, Januar 1978: Sehr positive Gesamtwertung.

### HiFi-Box 850 Professional

Neuentwickelte HiFi-Box im Profi-Look mit abnehmbarer, nylonbeflockter Schallwand. Dreiwegsystem mit 1 Tiefton-, 1 Kalottenmittelton- und 1 Kalottenhochton-Lautsprecher. Musik-/Nennbelastbarkeit 80/50 Watt. Übertragungsbereich 35... 26 000 Hz. Gehäuse nußbaumfarben, graphit-metall oder metallic-hell. Maße ca. 28 x 45 x 21 cm.

### HiFi-Box 650 Professional

Neuentwickelte Regalbox im Profi-Look mit abnehmbarer nylonbeflockter Schallwand. Dreiwegsystem mit 1 Tiefton-, 1 Kalottenmittelton- und 1 Kalottenhochton-Lautsprecher. Musik-/Nennbelastbarkeit 60/40 Watt. Übertragungsbereich 40... 26 000 Hz. Gehäuse nußbaumfarben, graphit-metall oder metallic-hell mit nylonbeflockter Schallwand. Kabel abnehmbar. Maße ca. 23 x 39 x 20 cm.

# Die 60- bis 120-Watt-Klasse.

Für ganz, ganz hohe Ansprüche.



HiFi-Box  
**850**  
Professional  
80 Watt



HiFi-Box  
**650**  
Professional  
60 Watt

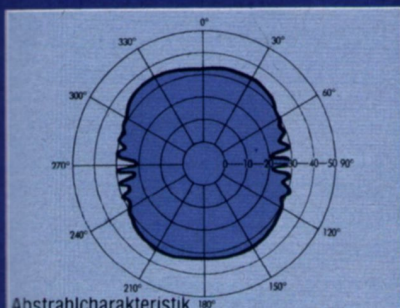

Receiver

Boxen

HiFi-Lautsprecher-Boxen HiFi-Lautsprecher-Boxen HiFi-Lautsprecher-Boxen

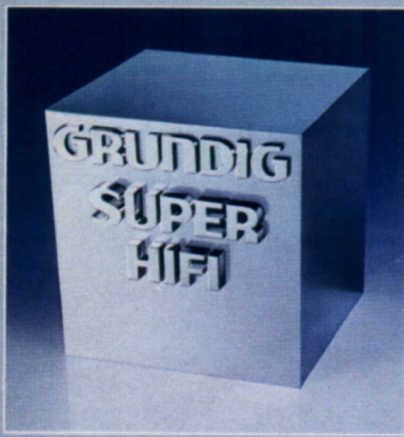

**HiFi-Box 550 Professional**  
 Regalbox im Profi-Look mit abnehmbarer, nylonbeflockter Schallwand. Zweiwegsystem mit 1 Tiefton- und 1 Kalottenhochton-Lautsprecher. Musik-/Nennbelastbarkeit 50/35 Watt. Übertragungsbereich 40... 26 000 Hz. Aufhängevorrichtung für Wandbefestigung. Gehäuse nußbaumfarben, graphit-metall oder metallic-hell mit nylonbeflockter Schallwand.  
 Maße ca. 23 x 39 x 20 cm.

**HiFi-Box 450 Professional**  
 Regalbox im Profi-Look mit abnehmbarer Schallwand. Zweiwegsystem mit 1 Tiefton- und 1 Kalottenhochton-Lautsprecher. Musik-/Nennbelastbarkeit 50/35 Watt. Übertragungsbereich 45... 26 000 Hz. Aufhängevorrichtung für Wandbefestigung. Gehäuse nußbaumfarben, graphit-metall oder metallic-hell.  
 Maße ca. 21 x 36 x 19 cm.

**HiFi-Box 510**  
 Kugelbox. Zweiwegsystem mit 1 Tiefton- und 1 Kalottenhochton-Lautsprecher. Musik-/Nennbelastbarkeit 50/35 Watt. Übertragungsbereich 48... 26 000 Hz. Aufhängevorrichtung für Deckenbefestigung. Gehäuse: Kugel metall. Maße ca. 25 cm Ø.

**Bis zu 50 Watt Musikbelastbarkeit**  
 HiFi nach DIN 45 500

Die HiFi-Boxen der 50-Watt-Klasse zeichnen sich durch ein voluminöses und ausgeglichenes Klangbild aus. Brillante Höhen, kräftige Bässe und saubere Mitten sind nur einige Vorzüge von vielen. Ihre Qualität macht sie zu den bevorzugten Komponenten der GRUNDIG HiFi-Studios und -Steuergeräte mit einer Ausgangsleistung bis 50 Watt pro Kanal.

HiFi-Box  
**550** Professional  
 50 Watt

**Besondere Merkmale:**

Die Audiorama 5000 HiFi bieten den Vorzug der vollkommenen Rundum-Abstrahlung. Sie können überall untergebracht werden. Fußgestell und Deckenaufhängung werden mitgeliefert.

Die HiFi-Box 510 setzt sich mit ihrer ungewöhnlichen Kugelform vom herkömmlichen Design wirkungsvoll ab. Diese formschöne HiFi-Box rundet das GRUNDIG Programm im wahrsten Sinne des Wortes nach jeder Geschmacksrichtung ab. Die Kabel der HiFi-Boxen 450 und 550 sind abnehmbar.



HiFi-Boxen  
 450 Professional und  
 550 Professional



HiFi-Box  
**450**  
 Professional  
 50 Watt

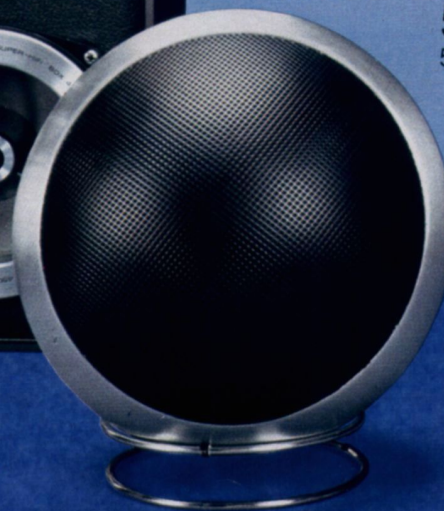

HiFi-Box  
**510**  
 50 Watt



Audiorama  
**5000** HiFi  
 50 Watt

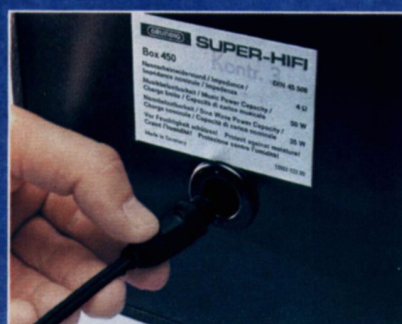

**Audiorama 5000 HiFi**  
Kugelstrahler. Zweiwegsystem. 2 Tiefton- und 2 Kalottenhochton-Lautsprechern. Musik-/Nennbelastbarkeit 50/35 Watt. Übertragungsbereich 45 . . . 26 000 Hz. Mit kugelförmiger Abstrahl-Charakteristik. Aufhängevorrichtung für Deckenbefestigung. Gehäuse: Kugel schwarz oder metallic-hell. Maße ca. 25 cm Ø. Gesamthöhe ca. 80 cm.

**HiFi-Flach-Box 380**  
Flachbox. Zweiwegsystem mit 1 Tiefton- und 1 Kalottenhochton-Lautsprecher. Musik-/Nennbelastbarkeit 50/30 Watt. Übertragungsbereich 50 . . . 26 000 Hz. Aufhängevorrichtung für Wandbefestigung. Gehäuse nußbaumfarben, graphit-metall oder metallic-hell. Maße ca. 23 x 33 x 8 cm.

**HiFi-Micro-Box 320**  
Regalbox. Zweiwegsystem mit 1 Tiefton- und 1 Kalottenhochton-Lautsprecher. Musik-/Nennbelastbarkeit 50/30 Watt. Übertragungsbereich 50 . . . 26 000 Hz. Gehäuse nußbaumfarben oder graphit-metall. Maße siehe unten.

**HiFi-Compact-Box 350**  
Kompakte Regalbox. Zweiwegsystem mit 1 Tiefton- und Kalotten-Hochton-Lautsprecher. Musik-/Nennbelastbarkeit 50/30 Watt. Übertragungsbereich 50 . . . 26 000 Hz. Aufhängevorrichtung für Wandbefestigung. Gehäuse nußbaumfarben oder graphit-metall. Maße ca. 19 x 29 x 13 cm.

**HiFi-Mini-Box 330**  
Regalbox im Miniformat. Zweiwegsystem mit 1 Tiefton- und 1 Kalottenhochton-Lautsprecher. Musik-/Nennbelastbarkeit 50/30 Watt. Übertragungsbereich 50 . . . 26 000 Hz. Gehäuse nußbaumfarben oder graphit-metall. Maße ca. 14 x 25 x 13 cm.

## Die 50-Watt-Klasse.

Für optimalen Musikgenuß.

HiFi-Flach-Box

**380**  
50 Watt



HiFi-Compact-Box

**350**  
50 Watt



HiFi-Mini-Box

**330**  
50 Watt

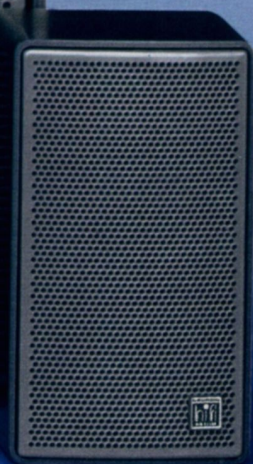

HiFi-Micro-Box

**320**  
50 Watt

Nur 20 cm hoch, 12 cm breit, 15 cm tief! Aber 50 Watt belastbar.



HiFi-Lautsprecher-Boxen



**HiFi-Box 310**  
Kugelbox. Zweiwegsystem mit 1 Tiefton- und 1 Kalottenhochton-Lautsprecher. Musik-/Nennbelastbarkeit 35/25 Watt. Übertragungsbereich 50 . . . 26 000 Hz. Aufhängevorrichtung für Wand- und Deckenbefestigung. Gehäuse: Kugel metall. Maße ca. 19 cm Ø.

**HiFi-Flach-Box 280**  
Flachbox. Zweiwegsystem mit 1 Tiefton- und 1 Hochton-Lautsprecher. Musik-/Nennbelastbarkeit 35/25 Watt. Übertragungsbereich 50 . . . 20 000 Hz. Aufhängevorrichtung für Wandbefestigung. Gehäuse nußbaumfarben, graphit-metall oder metallic-hell. Maße ca. 23 x 33 x 8 cm.

**HiFi-Compact-Box 250**  
Kompakte Regalbox. Zweiwegsystem mit 1 Tiefton- und 1 Hochton-Lautsprecher. Musik-/Nennbelastbarkeit 35/25 Watt. Übertragungsbereich 50 . . . 20 000 Hz. Aufhängevorrichtung für Wandbefestigung. Gehäuse nußbaumfarben oder graphit-metall. Maße ca. 19 x 29 x 13 cm.

**Bis 35 Watt  
Musikbelastbarkeit**  
HiFi nach DIN 45 500

Am „musikalischen Gleichgewicht“, dem guten Ausgleich von Tiefen und Höhen, erkennen Sie am besten die hohe Klangqualität dieser relativ kleinen GRUNDIG HiFi-Boxen. Immer wieder staunen unsere Kunden über die hohe Belastbarkeit und enorme Klangfülle der vergleichsweise kleinen GRUNDIG HiFi-Boxen.

Mit ihren idealen Abmessungen – je nach Wunsch mini, compact oder flach – lassen sie sich praktisch fast überall problemlos unterbringen. Die HiFi-Box 310 besticht durch ihr zeitlos schönes Design. Diese Kugelbox ist mit einer Aufhängevorrichtung für Wand- und Deckenbefestigung ausgestattet.

# Die 20- und 35-Watt-Klasse.

Hohe Klangtreue  
auf niedrigem Preisniveau.

HiFi-Flach-Box  
**280**  
35 Watt

HiFi-Compact-Box  
**250**  
35 Watt

HiFi-Mini-Box  
**230**  
35 Watt

Flach-Box  
**180**  
20 Watt



HiFi-Box ▶  
**310**  
35 Watt



### HiFi-Mini-Box 230

Regalbox im Miniformat. Zweiwegsystem mit 1 Tiefton- und 1 Hochton-Lautsprecher. Musik-/Nennbelastbarkeit 35/25 Watt. Übertragungsbereich 50 . . . 20 000 Hz. Gehäuse nußbaumfarben oder graphit-metall. Maße ca. 14 x 25 x 13 cm.

### Bis 20 Watt Musikbelastbarkeit

Auch in dieser Klasse haben Sie die Wahl zwischen der besonders platzsparenden Mini-Box 130, der Compact-Box 150 mit den Optimal-Maßen und der Flach-Box 180 für die Wand.

### Flach-Box 180

Flachbox mit Aufhängevorrichtung für Wandbefestigung. 1 Breitband-Lautsprecher. Musik-/Nennbelastbarkeit 20/15 Watt. Übertragungsbereich 50 . . . 14 000 Hz. Gehäuse nußbaumfarben oder graphit-metall. Maße ca. 23 x 33 x 8 cm.

### Compact-Box 150

Regalbox mit Aufhängevorrichtung für Wandbefestigung. 1 Breitband-Lautsprecher. Musik-/Nennbelastbarkeit 20/15 Watt. Übertragungsbereich 50 . . . 14 000 Hz. Gehäuse nußbaumfarben oder graphit-metall. Maße ca. 19 x 29 x 13 cm.

### Mini-Box 130

Regalbox im Miniformat. 1 Breitband-Lautsprecher. Musik-/Nennbelastbarkeit 20/15 Watt. Übertragungsbereich 50 . . . 14 000 Hz. Gehäuse nußbaumfarben oder graphit-metall. Maße ca. 14 x 25 x 13 cm.

Compact-Box

**150**  
20 Watt

Mini-Box

**130**  
20 Watt



## HiFi-Stereo-Kopfhörer

### HiFi-Hörer 216

HiFi nach DIN 45 500  
Offener Kopfhörer  
Übertragungsbereich  
20 . . . 20 000 Hz. Klirrfaktor  
 $\leq 1\%$  bei 120 Phon.  
Maximale Dauerlast 100 mW.

### HiFi-Hörer 219

HiFi nach DIN 45 500  
Ein Kopfhörer mit elegantem  
Äußeren. Große und besonders  
weich gepolsterte Ohrmuscheln  
und Kopfpolster gewährleisten  
besten Sitz und Anpassung an  
die Kopfform. Übertragungsbereich  
20 . . . 20 000 Hz. Klirrfaktor  
 $\leq 0,5\%$  bei 120 Phon.  
Maximale Dauerlast 100 mW

### HiFi-Hörer 221

HiFi nach DIN 45 500  
Ein Kopfhörer mit eingebauter  
Lautstärke- und  
Balanceregulierung. Große  
und besonders weich gepolsterte  
Ohrmuscheln und  
Kopfpolster gewährleisten  
besten Sitz und Anpassung  
an die Kopfform. Übertragungsbereich  
20 . . .  
20 000 Hz. Klirrfaktor  $\leq$   
0,5% bei 120 Phon. Maximale  
Dauerlast 100 mW.



HiFi-Hörer  
219

HiFi-Hörer  
221

HiFi-Hörer  
216

HiFi-Kopfhörer /-Lautsprecher-Boxen  
HiFi-Kopfhörer /-Lautsprecher-Boxen  
HiFi-Kopfhörer /-Lautsprecher-Boxen



# Ob Tonband oder Cassette: HiFi ist für alle da!

Und gerade in der Tonbandtechnik hat GRUNDIG immer wieder Meilensteine gesetzt. Bis heute.

## So wurde das Tonband-Hobby populär

Einen Meilenstein in der Tonbandtechnik setzten wir bereits vor über 25 Jahren. Damals begann die Serienfertigung unserer Tonbandgeräte. Und die Überraschung war perfekt: Bei diesen Preisen wurde das Tonbandgerät plötzlich auch für weiteste private Käuferpreise erschwinglich. Denn mehr oder weniger war es bis dahin dem reinen professionellen Verwender vorbehalten gewesen. Jetzt konnte es ein preiswertes Hobby für jedermann werden. Eine unternehmerische Idee hatte sich durchgesetzt. Das liegt nun alles über 25 Jahre zurück. Und das Tonbandgerät und später die Cassette haben sich die Welt erobert.

GRUNDIG hat in dieser Zeitspanne immer wieder Meilensteine gesetzt. In der Technik, in der Ausstattung, in der leichten Bedienung, im vernünftigen Preis. Bis zum heutigen Tage. Ein Beispiel: Unsere Spitzenmaschine TS 1000. Man merkt ihr den neuesten Jahrgang an: Fortschrittliche Modultechnik, viel Electronic, eine Ausstattung wie noch nie. Eine Supermaschine im reinsten Sinne des Wortes. Aber auch sie ist unserem Grundprinzip, das wir uns vor 25 Jahren gesetzt hatten, treu geblieben: Erstklassige Technik zu einem vernünftigen Preis. In bewährter GRUNDIG Qualität. Millionen Tonband- und Cassettenfreunde in aller Welt wissen das. Seit 25 Jahren!

## Exakte Daten – Maßstab der Qualität. Auch bei HiFi.

Qualität und Leistung eines Tonbandgerätes oder Cassetten-Recorders dokumentieren sich an exakten Leistungswerten. Doch Zahlen nützen wenig, wenn dabei nicht auf eindeutige Meßvorschriften zurückgegriffen wird. Bei GRUNDIG sind die Werte im Datenspiegel (Seite 153) nach den strengen Vorschriften der Deutschen Industrie-Norm ermittelt. Das sind Werte, auf die man sich verlassen kann. Unsere HiFi-Geräte zum Beispiel erfüllen selbstverständlich die Deutsche Industrie-Norm 45 500, Blatt 4. Ja sie sind sogar besser, als die Norm vorschreibt. Sie verlangt technische Mindestanforderungen, die erfüllt werden müssen. Erst dann erhalten Tonbandgeräte und Recorder das Qualitätssymbol „HiFi nach DIN 45 500“. Die Erfüllung der Norm sichert Ihnen aber nicht nur eine bestimmte Qualität. Durch die Festlegung der Meßmethoden haben Sie auch einen direkten und exakten Vergleich von Gerät zu Gerät.

## Super-lange Lebensdauer mit Long-Life

Auf den Tonkopf kommt es an! Seine Verschleißfestigkeit und seine elektromagnetischen Eigenschaften bestimmen den Frequenzgang und die Dynamik eines Tonbandgerätes oder Cassetten-Recorders. Deshalb gibt es Long-Life, den Tonkopf mit der super-langen Lebensdauer. Sein Kernwerkstoff Recovac führt – gegenüber herkömmlichen Tonköpfen mit mechanisch weichgeglühten Kernblechen – zu einer Erhöhung der Härte um den Richtwert drei und der Verschleißfestigkeit um den Richtwert zehn. Lange Versuchsreihen haben das bewiesen. Long-Life hat minimalen Verschleiß – der Klang bleibt brilliant. Für lange Zeit. Und deshalb gibt es Long-Life in GRUNDIG Tonbandgeräten, Cassetten-Recordern und Radio-Recordern.

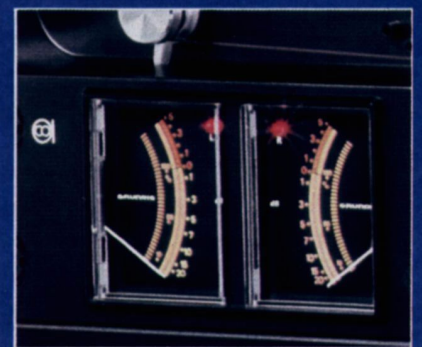
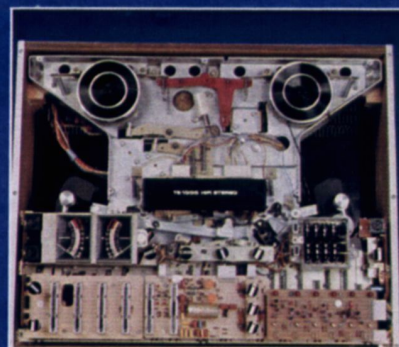
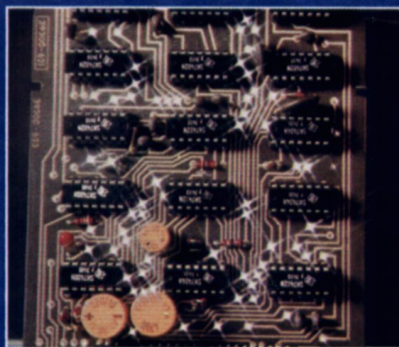
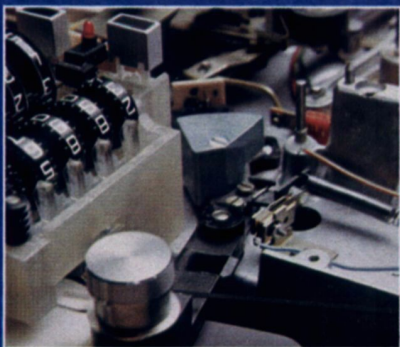

#### Wichtige technische Merkmale:

- HiFi nach DIN 45 500, Bl. 4
- Vollstereo mit 2 Verstärkern
- Ausgangsleistung 2 x 7 Watt
- 2 Konzertlautsprecher
- Viertelspurtechnik
- Bandgeschwindigkeiten 9,5 und 19 cm/s
- Long-Life-Tonkopf für super-lange Lebensdauer
- Bandzug-Stabilisator für konstanten Bandlauf
- 18-cm-Metallic-Spulen
- Senkrecht- und Waagrechtbetrieb
- Klarsicht-Abdeckhaube

#### Bedienungskomfort:

- Aufnahme-Automatic für Mono und Stereo
- Beleuchtete Einknopfbedienung mit Ein/Aus-Taste
- Mithören bei Aufnahme über Lautsprecher oder Kopfhörer
- Großes Aussteuerungs-Instrument in %- und dB-Eichung
- Drei Flachbahnregler für Lautstärke rechts und links sowie Klangwaage
- Automatische Band-Endabschaltung
- Bedienungsfreundliche Umschaltung Mono 1, Stereo, Mono 2

#### Gehäuse:

Studio-Look mattschwarz

#### Maße ca.:

42 x 15 x 30 cm

Gewicht ca.: 7,5 kg

Zubehör: Seiten 104/105

Datenspiegel: Seite 153

## TK 547

### HiFi-Stereo – 14 Watt

Ein HiFi-Tonbandgerät mit Test-erfolg. Die Stiftung Warentest (10/76) prüfte 9 Geräte mit Endstufen und eingebauten Lautsprechern. Das TK 547 erhielt dabei das „test“-Qualitätsurteil: „gut“! Unter den mit „gut“ beurteilten Geräten war es das preisgünstigste überhaupt. Und auch das einzige unter den Tonbandgeräten mit Endstufen und eingebauten Lautsprechern, das

das Teilergebnis „sehr gut“ bei den elektro-akustischen Eigenschaften hat.

Wir empfehlen es deshalb Freunden naturgetreuer Musik-Wiedergabe, die bei günstigem Preis eine erstklassige Stereo-Wiedergabe wünschen. Mit den

eigenen Endstufen von 2 x 7 Watt kann es als Einzelgerät oder auch als Baustein zur Komplettierung Ihrer HiFi-Anlage eingesetzt werden. Neben seinen Klangeigenschaften besticht die einfache, problemlose Bedienung.

#### Die Kurzinformation:

- Testerfolg gut
- 2 x 7 Watt
- Viertelspurtechnik
- 9,5 und 19 cm/s
- Einknopfbedienung
- Aufnahme-Automatic
- Long-Life-Tonkopf



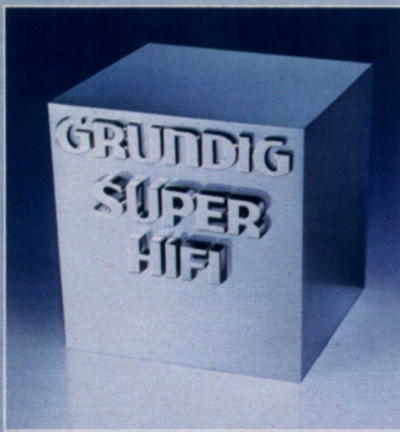

### Wichtige technische Merkmale des TS 945 und TS 925:

- HiFi nach DIN 45 500
  - 4-Motoren-Tape-Deck mit IC-Steuer-Logik
  - 4-Spur-Stereo (TS 945) bzw. 2-Spur-Stereo (TS 925) mit Spurwahl-anzeige durch LED
  - Maximale Spulengröße 22 cm Ø
  - Bandgeschwindigkeiten 9,5 und 19 cm/s
  - Variable Umspulgeschwindigkeit
  - Band-Endabschaltung und Bandriß-Automatic
  - Vor- und Hinterbandkontrolle in Stereo
  - Mithören über Kopfhörer oder Monitor
  - Der Lautstärkepegel bei Wiedergabe kann der jeweiligen Stereo-Anlage angeglichen werden
  - Echo in Mono und Stereo
  - Synchroplay, Multiplay und Duoplay
  - Monitor- und Diabuchse
  - Diavertonung nachrüstbar
- Besonderheiten:**
- Modernstes, servicefreundliches Schaltungskonzept durch Modultechnik
  - Positiver Bandlauf wie in der Studio-Technik. Versenkbare Andruckrolle und hochschwenkende Kopfab-schirmung durch Servomotor, somit schlitzfreies Einlegen des Bandes
  - Langlebige „Recovac“-Tonköpfe und Long-Life-Bandführungen aus nichtmagnetischem, nichtrostendem Stahl
  - Optimale Bandschonung und exakter Start/Stop- Betrieb durch nur eine Andruckrolle
  - Tonwellenmotor mit PLL-Regelung zur genauen Einhaltung der Bandgeschwindigkeit durch Netz-synchronisation
  - 4 Motore: 2 Gleichstrom-Wickelmotore zum schnellen Umspulen, 1 netzsynchronisierter Gleichstrom-Motor mit PLL-Schaltung und Synchron-Anzeige im Aussteuerungs-

# Die neue trickreiche Tonbandmaschine für Studio-Perfektionisten.

## TS 945 HiFi-Stereo

4-Motoren-HiFi-Tape-Deck nach DIN 45 500 in Viertelspurtechnik

GRUNDIG hat eine neue Attraktion für ambitionierte Amateure: Das Super HiFi-Tape-Deck TS 945. Durch souveräne HiFi-Leistung ist es den Supermaschinen der absoluten Spitzenklasse dicht auf der Spur. Und überzeugt außerdem durch eine reichhaltige Trickausrüstung. Auch der Preis beweist, wie günstig Qualität und Perfektion sein können – wenn sie von GRUNDIG kommt.

Bleiben wir bei den technischen Daten. Zum Beispiel: Geräuschspannungsabstand 64 dB, Gleichlaufschwankungen 0,05%, beides bei 19 cm/s. Das sagt dem Kenner schon einiges. Und dann die moderne Konstruktion. Zum Beispiel: Vier Motore. IC-Steuerlogik! Tachogenerator mit netzsynchroner PLL-Regelung und Sollgeschwindigkeits-Anzeige. Ein weiteres Merkmal: Das TS 945 hat den positiven Bandlauf wie in der Studio-Technik. Durch ver-

senkbare Andruckrolle und hochschwenkende Kopfab-schirmung kann das Band schlitzfrei eingelegt und der Tonkopf leicht gereinigt werden.

Der Bedienungskomfort ist in dieser Preisklasse kaum noch zu überbieten: Die Endstufen für HiFi-Kopfhörer sind getrennt regelbar. Das TS 945 hat Electronic-Kurzhubtasten und elektronische Speicher zur Laufwerksteuerung. Vorprogrammieren jeder Bandstelle ist mit dem Vorwahlzähler möglich. Die Aussteuerungsarten werden allen Anforderungen gerecht: Entweder manuell, mit Limiter oder ganz automatisch. Beide Kanäle sind getrennt regelbar. Dank der variablen Umspulgeschwindigkeit kann jede Bandsorte optimal gewickelt werden. Im Cueingbetrieb ist „Hineinhören“ in das Band möglich und somit exaktes Auffinden bestimmter Passagen. Vor- und Hinterband kann in Stereo gehört werden. Und was kann ein passionierter Trickamateur noch mehr verlangen wie Stereo-Mischpult, Echo in Stereo, Duoplay, Synchroplay, Multiplay? Und das alles zu einem überzeugenden Preis!

### Die Kurzinformation:

- 4-Motoren-Tape-Deck
- IC-Steuerlogik
- Positiver Bandlauf
- Kopfhörer-Endstufen
- Vorwahlzähler
- Stereo-Mischpult
- Echo in Mono und Stereo
- Synchroplay, Multiplay

## TS 925 HiFi-Stereo

4-Motoren-HiFi-Tape-Deck nach DIN 45 500 in Halbspurtechnik

Speziell für die Freunde der Halbspur entwickelte Sonderausführung mit hervorragenden Werten für Dynamik, Geräusch- und Fremdspannungsabstand. In den anderen technischen Daten ist diese Top-Maschine identisch mit dem TS 945.

1. Schlitzfreies Einlegen des Tonbandes durch versenkbare Andruckrolle und hochschwenkende Kopfab-schirmung.
2. Echte Spitzenwertanzeige. Leuchtdioden für Spurwahl und zur Anzeige bei Erreichen der Sollgeschwindigkeit.
3. Zwei getrennte Pegelregler für Aufnahme. Stereo-Regler für Echo-,

- Multiplay- oder Phono-2-Pegel.
4. Vorprogrammieren und damit automatisches Auffinden jeder Bandstelle bei allen Funktionen durch Vorwahlzähler.
5. Hochwertige Endstufen für HiFi-Kopfhörer.



Instrument und 1 IC-gesteuerter Servo-Motor

- Beleuchtetes Doppelinstrument mit Spitzenwertanzeige
- Leuchtdioden in den Instrumenten zur Anzeige der Spurwahl und beim Erreichen der Soll-Bandgeschwindigkeit
- Optokoppler sorgen für konstanten Bandzug von Anfang bis Ende und für beste Gleichlaufeigenschaften
- Besonders knackfreies Ein- und Ausblenden bei Aufnahme durch geregelten Oszillator und elektronische Stummschaltung

#### Bedienungskomfort:

- Aufnahme-Automatic, manuelle Aussteuerung und Limiter-Betrieb
- Electronic-Tipptasten mit Leuchtdioden-Anzeige und elektronische Speicher zur Steuerung aller Lauffunktionen einschließlich Aufnahme
- Intermix-Bedienung: Direktwahl aller Funktionen ohne Zwischenstop, zum Beispiel vom schnellen Vorlauf in schnellen Rücklauf oder Start
- Vorprogrammieren jeder Bandstelle bei allen Funktionen durch Vorwahlzähler
- Cueing-Betrieb: Mithören beim schnellen Vor- und Rücklauf

- Sehr geringe Umspulzeit, bei 22-cm-Spulen-Duoband: nur 140 sec.
- Hochwertige Endstufen mit 2 x 50 mW Ausgangsleistung an 400 Ω für HiFi-Kopfhörer
- Getrennte Flachbahnregler: Je zwei für Aufnahme-Pegel (links/rechts) und Wiedergabe-Lautstärke für Kopfhörer (links/rechts) sowie ein Stereo-Regler für Echo-, Multiplay- oder Phono-2-Pegel
- Stereo-Mischpult für zwei Signalquellen
- Fernbedienung 439 für alle Lauffunktionen und Aufnahme mit Leuchtdioden-Anzeige (Sonderzubehör)

- Für Schalluhrbetrieb Aufnahme-Start vorbereitet. (Schalluhr-Stecker wird mitgeliefert)

**Gehäuse:**  
Studio-Look mattschwarz  
**Maße ca.:**  
47 x 18 x 41 cm  
**Gewicht ca.:**  
13 kg  
**Zubehör:**  
Seiten 104/105  
**Datenspiegel:** Seite 153



WIR LIEFERN:

TS 945 – AB SOFORT  
TS 925 – AB MÄRZ 78



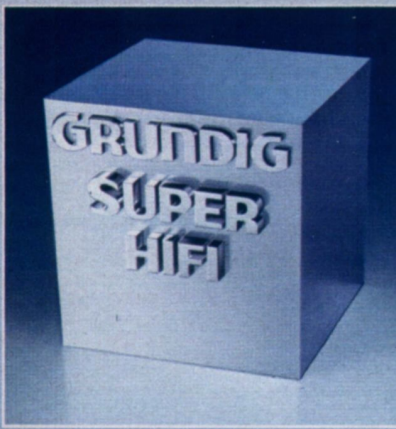

#### Wichtige technische Merkmale:

- HiFi nach DIN 45 500 bei jeder Bandgeschwindigkeit, auch bei 4,75 cm/s
- Grundauführung: 4-Spur-Stereo mit Dia-Kopf
- Auswechselbare Kopfträger: 2-Spur-Stereo mit Dia-Kopf (Kopfträger 435); und 4-Spur-Stereo mit Automatic-Reverse bei Wiedergabe (Kopfträger 437)
- Maximale Spulengröße ohne Abdeckung 27 cm Ø, 22 cm Ø bei geschlossener Abdeckung
- Bandgeschwindigkeiten 4,75, 9,5 und 19 cm/s
- Zusätzlich variable Band- (4 ... 22 cm/s) und Umspulgeschwindigkeit (3 ... 8 m/s)
- Band-Endabschaltung und Bandriß-Automatic
- Vor- und Hinterbandkontrolle in Stereo
- Mithören über Kopfhörer oder Monitor
- Echo in Mono und Stereo
- Synchroplay und Multiplay
- Monitor- und Diabuchse
- Geräuschspannungsabstand nach Dolby-NR-Nachrüstung generell um 8 dB größer, zum Beispiel bei Halbspur 19 cm/s = 74 dB
- Klirrfaktor bei  $f = 333 \text{ Hz}$ :  $k_3 \leq 1,5\%$  (4,75 cm/s  $\leq 3\%$ )
- Entzerrung nach DIN 45 513

#### Besonderheiten:

- Modernstes Schaltungskonzept durch Modultechnik
- Langlebige „Recovac“-Tonköpfe und Long-Life-Bandführung aus nichtmagnetischem Stahl
- Problemloser Austausch der Kopfträger. Kein Nachgleich!
- Dolby-NR-Nachrüstung durch Modul
- Digitale Computer-Steuerung (Steuerlogik) des gesamten Laufwerkes
- 3 Motoren: Ein Hallgenerator-Motor für die Tonwelle, zwei Außenläufer-Wickelmotoren zum Umspulen
- Magnetgesteuerte Bremsbänder

# Diese Super-Maschine ist eine Herausforderung für Leute mit tonmeisterlichen Ambitionen.

## TS 1000 HiFi-Stereo

Sensorgesteuertes  
3-Motoren-HiFi-Tape-Deck  
nach DIN 45 500



Musikgenuß ist mehr als nur Zuhören. Dieses semiprofessionelle Tape-Deck bietet Ihnen alle nur denkbaren Möglichkeiten, aktiv am Musikhobby teilzunehmen.

Wir meinen: Etwas Besseres für den anspruchsvollen Amateur und Musikfreund gibt es heute nicht. Die TS 1000 erfüllt alles, was man im semiprofessionellen Einsatz braucht, und sie hat all das zusammen, was man bisher in den verschiedensten Modellen fast nur vereinzelt findet.

Die TS 1000 ist ein Stereo-Tape-Deck mit hochwertigen Endstufen für HiFi-Kopfhörer. Bereits bei 4,75 cm/s wird die HiFi-Norm DIN 45 500 erreicht. Erstklassige Aufnahme- und Wiedergabequalität. Erstklassige Hobby-Ausrüstung: Vom Stereo-Mischpult und Cueing bis zur Diavertonung und den Trickmöglichkeiten der variablen Bandgeschwindigkeit bleibt kein Wunsch offen.

Ein Spitzengerät nicht nur fürs Heim! Durch seine vielen Studio-Eigenschaften auch im professionellen Bereich einsetzbar. Ausstattung und Bedienungskomfort setzen Maßstäbe: Sichere, langlebige Electronic statt Mechanik. Multi-Modultechnik mit 12 Baugruppen. Steuerlogik für das gesamte Laufwerk. Lichtschranken und Tachogeneratoren für beste Gleichlauf-eigenschaften. Bandprogrammierung jeder Bandstelle durch Vorwahlzähler. Elektronische Verriegelung verhindert Schäden bei Fehlbedienung. Ein neues Konzept wurde verwirklicht. Spitzenleistung in der HiFi-Tonbandtechnik – zu einem vernünftigen Preis.

Zum Lieferumfang gehören:  
TS 1000 mit Abdeckhaube und 22-cm-Metall-Spule, 1 Kabel 242. Beigepacktes Zubehör gegen Sonderberechnung:  
1 Tonband GDR 22 HiFi-Studio

### Die Kurzinformation:

- 3-Motoren-Tape-Deck
- HiFi ab 4,75 cm/s
- Kopfhörer-Endstufen
- Kopfträger wechselbar
- Dolby-NR nachrüstbar
- Motor- und Steuerlogik
- Vorwahlzähler
- Trickausrüstung

1. Zentraler Punkt jeder HiFi-Anlage: Das HiFi-Tape-Deck TS 1000
2. Multi-Modultechnik mit 12 steckbaren Baugruppen
3. Zwei auswechselbare Kopfträger: 2-Spur-Stereo mit Dia-Kopf und 4-Spur-Stereo mit Automatic-Reverse bei Wiedergabe

### TEST-ERFOLG

Zwei Fachzeitschriften – fono forum 7/77 und Unterhaltungs-Elektronik 8/77 – haben das TS 1000 getestet. Beide kamen zu einer sehr positiven Gesamtbewertung. Bitte fordern Sie Sonderdrucke unter dem Stichwort „Test TS 1000“ von uns an.

4. Sonderzubehör: Fernbedienung 439 für alle Lauffunktionen und Aufnahme. Mit Leuchtdioden-Anzeige. 8-m-Kabel
5. Hochwertige Endstufen für HiFi-Kopfhörer

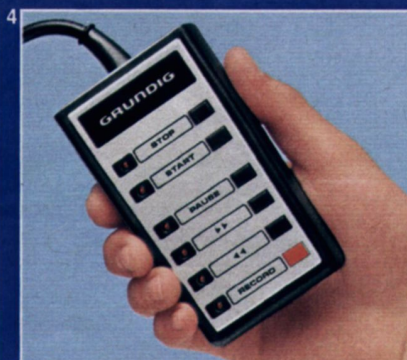
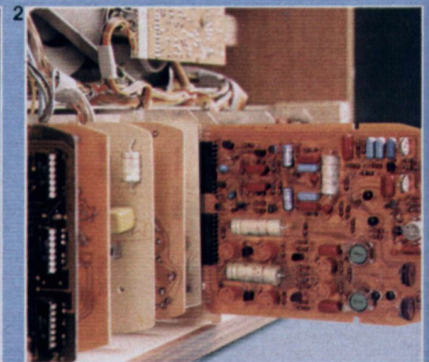

- Tachogeneratoren für Regelung der eingestellten Sollgeschwindigkeit und optimalen Umspulgeschwindigkeit für jede Bandsorte
- Bandklebeschleife und Bandklemmvorrichtung mit Schneideschlitz
- 2 Aussteuerungs-Instrumente mit echter Spitzenwert-Anzeige
- Leuchtdioden in den Instrumenten zur Anzeige der Spurlage
- Konstanter Bandzug von Anfang bis Ende für beste Gleichlaufenschaften
- Anschluß für hochohmige Standardmikrofone, zusätzlich umschaltbar auf eingebaute Mikrofonübertrager für symmetrische Studiomikrofone

#### Bedienungskomfort:

- Eingebautes Mischpult für 2 Stereo- oder 3 Monosignalquellen
- Aufnahme-Automatic, manuelle Aussteuerung und Limiterbetrieb
- Sensoren mit Leuchtdioden-Anzeige zur elektronischen Steuerung aller Lauffunktionen einschließlich Aufnahme
- Intermix-Electronic: Direktwahl aller Funktionen ohne Zwischenstop, zum Beispiel vom schnellen Vor- zum schnellen Rücklauf oder Start
- Elektronische Verriegelung verhindert Schäden bei Fehlbedienung
- Aufnahme-Vorbereitung über Kopf-

hörer oder Monitor durch Mithören angeschlossener Tonquellen bereits beim Umspulen

- Beliebige Spulenkombination (ohne Umschalter)
- Vorprogrammieren jeder Bandstelle bei allen Funktionen durch Vorwahlzähler mit Leuchtdioden-Anzeige
- Mithören (Cueingbetrieb) beim schnellen Vor- und Rücklauf
- Universal-Mikrofoneingang für getrennte Kanalaussteuerung
- Vorbereitet für Schaltuhrbetrieb nach Sperr-Entriegelung
- Zusätzlicher Kurzzeit-Pauseschalter für Mikrofon-Aufnahmen am Gerät: Keine störenden Schaltgeräusche

**Gehäuse:**  
Studio-Look mattschwarz  
**Maße ca.:**  
54 x 20 x 50 cm  
**Gewicht ca.:**  
22,5 kg  
**Zubehör:** Seiten 104/105  
**Datenspiegel:** Seite 153

Bitte fordern Sie unseren Sonderprospekt „TS 1000“ an.



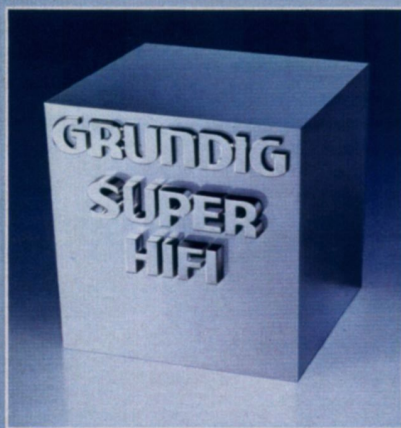

#### Wichtige technische Merkmale:

- HiFi nach DIN 45 500
- Stereo-Tape-Deck mit Kopfhörer-Endstufen
- Stereo-Wiedergabe über Stereo-Verstärker
- Der Lautstärkepegel bei Wiedergabe kann der jeweiligen Stereo-Anlage angeglichen werden
- Abschaltbares Dolby-NR-System (Modul) für Rauschunterdrückung bei Aufnahme und Wiedergabe
- Digitale Computer-Steuerung des Laufwerks und Verstärkers mit vorprogrammierten Abläufen
- Eingebauter Pilot-Tonkopf für Dia- und Schmalfilm-Nachvertonung
- Long-Life-Tonkopf
- Beleuchtetes Cassettenfach mit gedämpftem Cassettenfachschwenckdeckel und gedämpftem Ausstoß der Cassette, abnehmbar für schnelle Kopfreinigung
- Klappchassis mit servicegerechten Baugruppen und Steckverbindungen

#### Bedienungskomfort:

- Bandselector für Eisenoxid-, Chromdioxid- und Ferrochrom-Cassetten
- Signal-Anzeige-Deck mit Leuchtdioden (LED) für Dolby-NR, FeCr, Fe, Cr
- Richtungsabhängige Anzeige des Bandlaufes durch rotierenden Leuchtpunkt
- Stereo-Mischpult: Mikrofon-Signal ist mit allen anderen Signalen mischbar
- Cueing (Mithören) beim schnellen Vor- und Rücklauf
- Electronic-Tipptasten mit Leuchtdioden-Anzeige zur vollelektronischen Steuerung aller Lauffunktionen

# Computer-gesteuertes Dolby-Tape-Deck mit Hobby-Komfort und Spitzenwerten für HiFi.

## CN 1000 HiFi Dolby\*



Sie erinnern sich, wie Cassetten-Musik anfing. Zwar waren Cassetten-Recorder bequemer zu bedienen, in anderen Kriterien aber waren sie Spulentonbandgeräten weit unterlegen. Heute erreichen Cassettengeräte wie der CN 1000 Dolby spielend die HiFi-Norm 45 500 – und mehr. Dazu kommt noch eine Ausstattung, die selbst für Spitzen-Recorder ungewöhnlich ist. Sehen Sie sich ganz kritisch unseren Datenspiegel im Anhang an. Bei den für die HiFi-Qualität so wichtigen Werten wie Geräuschspannungsabstand (67 dB)

und Gleichlaufschwankungen (0,15%) werden Spitzenwerte erreicht. Sie kommen nicht von ungefähr. Die Gesamtkonzeption stimmt: Modernstes, langlebiges Schaltungskonzept durch Modultechnik. Digitale Computer-Steuerung des Laufwerks und Verstärkers. Steuerlogik mit vorprogrammierten Abläufen. Elektronische Steuerung aller Funktionen über Electronic-Tipptasten mit Leuchtdioden-Anzeige. Intermix-Electronic: Von jeder Funktion kann in eine andere direkt gewechselt werden. Keine Schäden bei Fehlbedienung durch elektronische Verriegelung. Dazu Dolby-NR-System für Rauschunterdrückung bei Aufnahme und Wiedergabe. Bandselector für Eisenoxid-,

1. Stereo-Mischpult: Mikrofon mit allen anderen Eingängen mischbar. An der Mikrofonbuchse kann auch ein zweites Tonbandgerät oder ein Plattenspieler mit Kristall- oder Keramik-System angeschlossen werden.

chrom-, Eisenoxid- und Chromdioxid-Cassetten.

3. Das CN 1000 – hier in der Ausführung metallfinish – als Baustein für eine hochwertige HiFi-Anlage. In Kombination mit GRUNDIG Receiver R 45, Phono-Schatulle P 100 und den HiFi-Boxen 1500 Professional.



- Elektronische Switch-off-Automatic mit Abschaltung aller Funktionen bei Störungen des Bandlaufs
- Elektronische Band-Endabschaltung mit Stop aus allen Lauffunktionen
- Intermix-Electronic: Direktwahl aller Funktionen ohne Zwischenstop, selbst vom schnellen Vor- in schnellen Rücklauf oder Start
- Aufnahmevorbereitung (Einpegeln) bereits beim Umspulen; Anzeige durch zwei Leuchtdioden
- Mithören bei Aufnahmevorbereitung, Aufnahme und Wiedergabe
- Memory-Zählwerk, stoppt immer bei Nulldurchgang. Automatisches

- Wiederfinden einer markierten Bandstelle in allen Lauffunktionen
- 2 beleuchtete Aussteuerungs-Instrumente mit gedämpftem Rücklauf für exakte Spitzenwertanzeige. Auch zur Wiedergabe-Kontrolle. In %- und dB-Eichung
- „Schrecksichere“ Automatic für gleichbleibend gute Aufnahmequalität auch bei kurzzeitigen, starken Störimpulsen
- Stereo-Aufnahme-Automatic. Umschaltbar von Sprache auf Musik. Abschaltbar für Handaussteuerung
- Umschalten der Automatic auf „Manuell“ auch während der Aufnahme, dadurch weiches, verzerrungsfreies

- Aus- und Einblenden möglich
- Zweite Umspulgeschwindigkeit für Super-Schnellauf: 45 sec. für C 60
- Start-Stop-Fernbedienung über Fußschalter 225
- Für Schaltuhrbetrieb – Aufnahme und Wiedergabe – vorbereitet
- Abnehmbare Kopfabdeckung zum bequemen Säubern der Köpfe
- Mixbetrieb mit 3 Mikrofonen für Live-Aufnahmen (mit Spezialkabel)
- Mitgelieferte Handspulknöpfe zum genauen Einstellen des Bandes (Filmvertönen, genaues Ausfüllen von leeren Bandstellen)

**Gehäuse:**  
metallfinish oder Studio-Look  
mattschwarz

**Maße ca:**  
46 x 11 x 27 cm

**Zubehör:** Seiten 104/105

**Datenspiegel:** Seite 153

Chromdioxid- und Ferrochrom-Cassetten. Endstufen für HiFi-Kopfhörer. Cueing. Dia- und Film-Nachvertonung durch eingebauten Pilotkopf. Aufnahmevorbereitung schon beim Umspulen. Neuartige Anzeige des Bandlaufs durch rotierenden Leuchtpunkt. Ein Komfort, wie man ihn in dieser Perfektion nicht oft wiederfindet.

### Die Kurzinformation:

- Dolby-NR-System
- Motor- und Steuerlogik
- Kopfhörer-Endstufen
- Bandselector
- Stereo-Mischpult
- Memory-Zählwerk
- Pilot-Tonkopf
- Electronic-Tipptasten

### TEST-ERFOLG

Die Fachzeitschrift Unterhaltungs-Elektronik 10/77 hat das GRUNDIG CN 1000 getestet und kam zu einer sehr positiven Gesamtbeurteilung. Auszug daraus: „Mit dem GRUNDIG CN 1000 erwirbt man einen echten HiFi-Baustein der oberen Mittelklasse, der einen reellen Gegenwert zum ausgelegten Geld bietet.“

Bitte fordern Sie den Sonderdruck unter dem Stichwort „Test CN 1000“ von uns an.



\* NR-System unter Dolby-Lizenz hergestellt. Das Wort „Dolby“ und das „Doppel-D-Symbol“ sind Warenzeichen der Dolby Laboratories Inc.

DOLBY SYSTEM\*

CN 1000 im Studio-Look mattschwarz



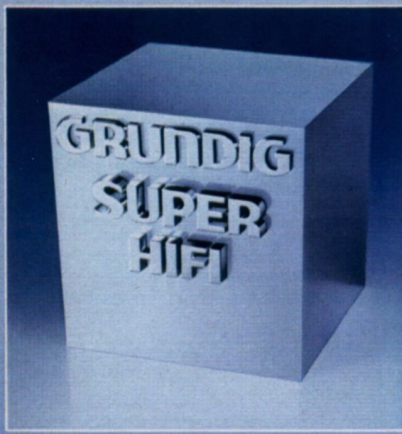

#### Wichtige technische Merkmale:

- HiFi nach DIN 45 500
- Abschaltbares Dolby-NR-System (Modul) zur Rauschverminderung bei Aufnahme und Wiedergabe
- Stereo-Tape-Deck ohne Endstufe und Lautsprecher
- Stereo-Wiedergabe über Stereo-Verstärker
- Long-Life-Tonkopf für super-lange Lebensdauer
- Automatische Kopfreinigung
- Beleuchteter Cassettenschacht mit Großsichtfenster und gedämpftem Schwenkdeckel
- Der Lautstärkepegel bei Wiedergabe kann der jeweiligen Stereo-Anlage angeglichen werden
- Anschluß für Mikro bzw. Platte oder zweites Tonbandgerät im oberen Bedienungsfeld
- Misch-, Trick- und Einblendeffekte bei getrennter Aussteuerung von zwei Monosignalen (mit Adapter 278a)
- Antrieb durch Gleichstrommotor mit elektronischer Drehzahlregelung
- Servicegerechte Baugruppen und Steckverbindungen

#### Bedienungskomfort:

- Bandselector für Eisenoxid-, Chromdioxid- und Ferrochrom-Cassetten
- Stereo-Aufnahme-Automatic. Umschaltbar von Sprache auf Musik. Abschaltbar für Handaussteuerung
- Getrennte Aussteuerung beider Kanäle mit 2 Flachbahnreglern
- 2 beleuchtete Aussteuerungs-Instrumente mit Spitzenwertanzeige für Aufnahme und Wiedergabe-Kontrolle. In %- und dB-Eichung
- Signal-Anzeige-Deck mit Leuchtdioden (LED) für Aufnahme, Bandlauf und Dolby-NR

# Spitzen-Tape-Deck für alle, die Musik-Qualität wollen, ohne auf Komfort zu verzichten.

CN 930  
HiFi Dolby \*



Dieses Dolby-Tape-Deck der neuen GRUNDIG Serie ist eine gelungene Kombination aus vernünftigem Preis, erstklassiger HiFi-Technik und vorbildlichem Ausstattungs-Niveau. In den für die HiFi-Norm 45 500 entscheidenden Kriterien wurden Werte erreicht, die auch anspruchsvollste HiFi-Kenner begeistern. So ist das CN 930 beispielsweise mit dem Dolby-NR-System für Rauschunterdrückung bei Aufnahme und Wiedergabe ausgestattet. Sie hören reine, klare Musik, kein Bandrauschen mehr!

1. Automatische Kopfreinigung: Beseitigt bei jeder Start/Stop-Bedienung Ablagerungen am Kopfspiegel

3. Eine ideale HiFi-Kombination: GRUNDIG Receiver R 35. Phono-Schaltulle Boxen 550 mit dem CN 930 in der Ausführung Studio-Look mattschwarz

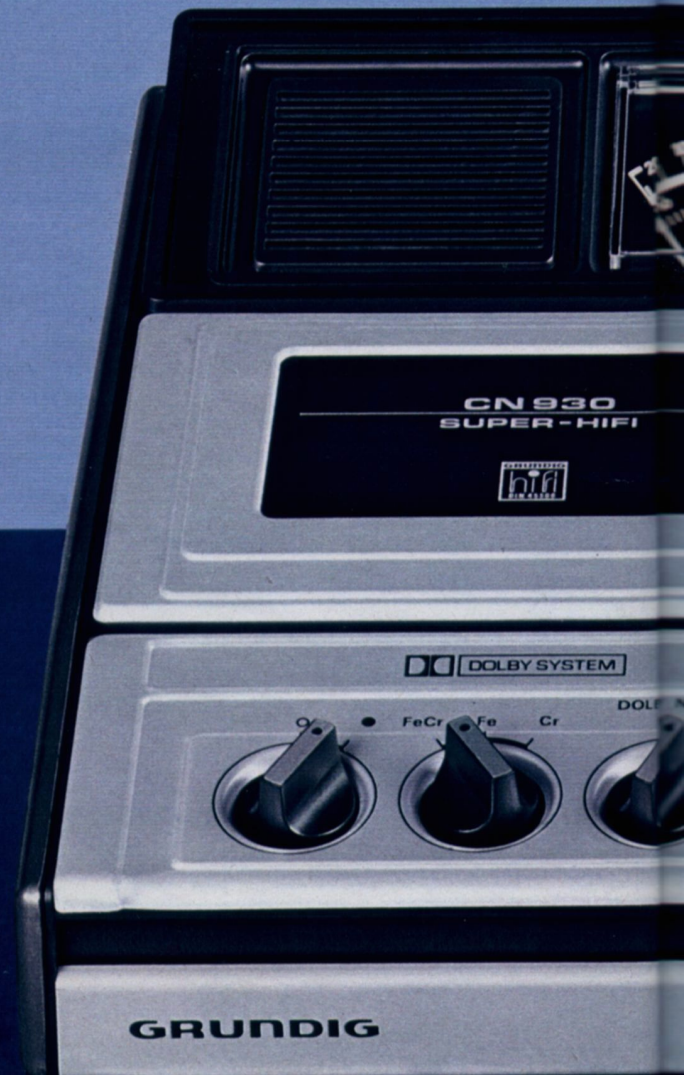
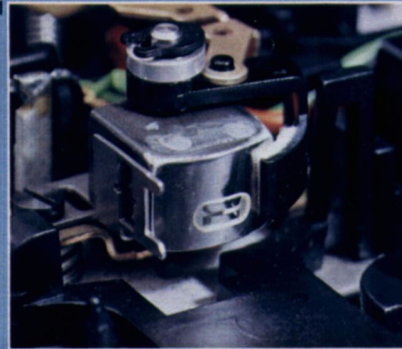

- Elektronische Switch-off-Automatic mit Abschaltung aller Funktionen bei Störungen des Bandlaufs
- Elektronische Band-Endabschaltung mit Tastenauslösung. Auch für schnellen Vor- und Rücklauf
- Intermix: Direktwahl aller Funktionen ohne Zwischenstop
- Rastende Tasten auch für schnellen Vor- und Rücklauf
- Dreistelliges Bandlängen-Zählwerk
- Handliche Drehschalter für Automatic/Manuell, Bandsorten, Netz und Dolby-NR

**Gehäuse:**  
metallfinish oder Studio-Look  
mattschwarz

**Maße ca.:**  
38 x 10 x 26 cm

**Zubehör:** Seiten 104/105

**Datenspiegel:** Seite 153

Mit dem Bandselector können die unterschiedlichen Eigenschaften des jeweiligen Bandmaterials optimal „ausgespielt“ werden. Die Stereo-Aufnahme-Automatic ist umschaltbar von Sprache auf Musik und abschaltbar für Handaussteuerung. Beide Kanäle können getrennt ausgepegelt werden. Bei einem Gerätevergleich sollten Sie auch auf Ausstattungs-Merkmale wie Intermix-Bedienung, elektronische Band-Endabschaltung, einrastende Tasten und elektronische Switch-off-Automatic bei Störungen des Bandlaufs achten. Noch ein Wort zum Anschluß an HiFi-Anlagen: Dieser elegante,

im modernen Breitform-Design konzipierte HiFi-Baustein kann an die besten Verstärker angeschlossen werden. Wir empfehlen ganz besonders die Kombination mit Receivern und HiFi-Boxen aus dem großen GRUNDIG Programm. Alle Geräte sind in Technik und Form besonders aufeinander abgestimmt.

### Die Kurzinformation:

- Dolby-NR-System
- Bandselector
- Intermix-Bedienung
- Signal-Anzeige-Deck
- 2 Anzeige-Instrumente
- Aufnahme-Automatic ab- und umschaltbar
- Automatische Kopfreinigung



\* NR-System unter Dolby-Lizenz hergestellt. Das Wort „Dolby“ und das „Doppel-D-Symbol“ sind Warenzeichen der Dolby Laboratories Inc.

DOLBY SYSTEM\*

CN 930 metallfinish

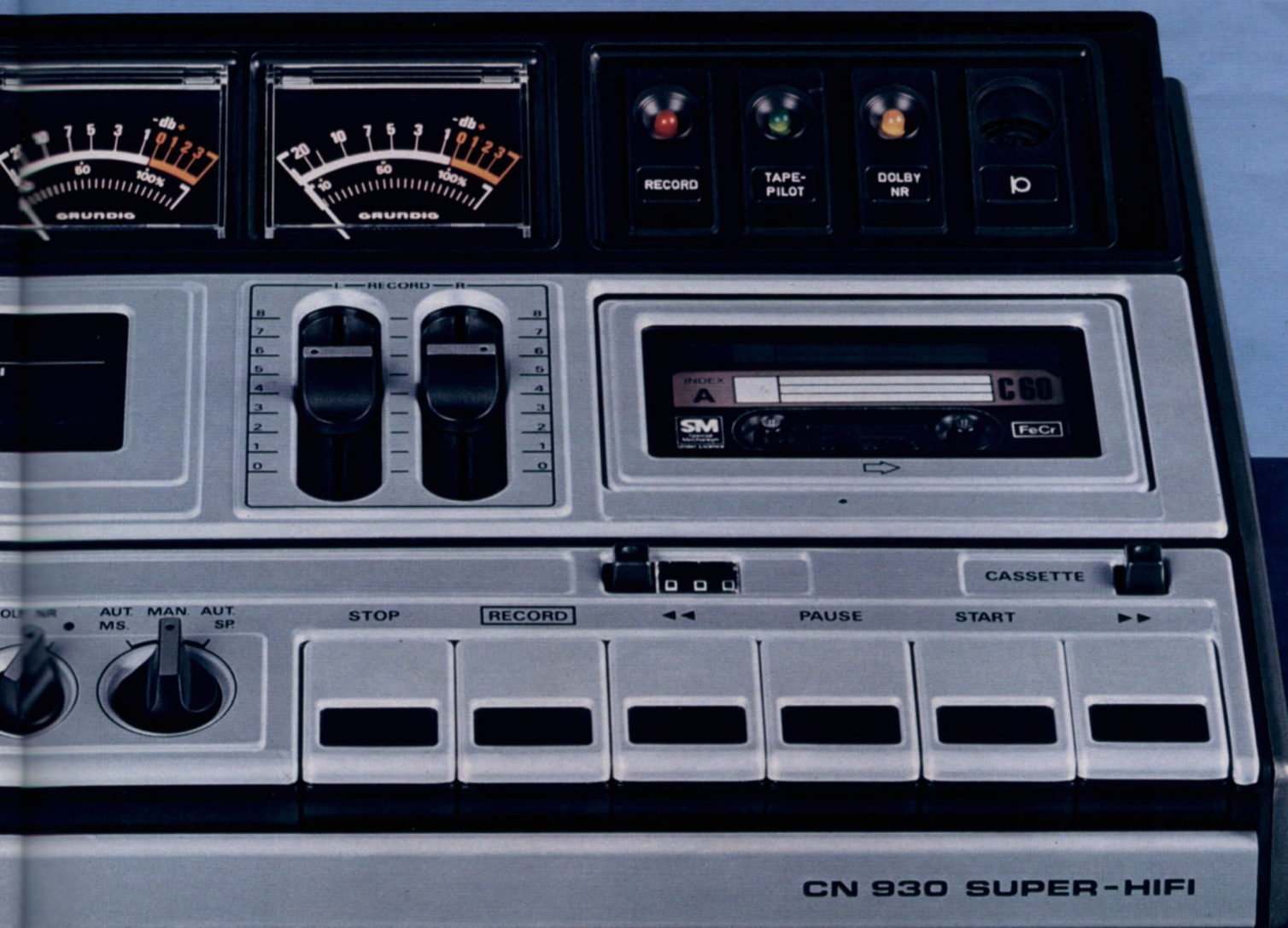

CN 930 SUPER-HIFI

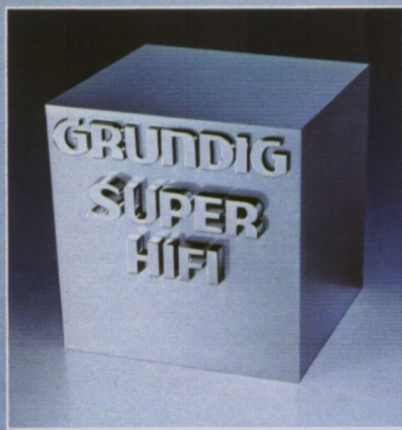

#### Wichtige technische Merkmale des CN 830:

- HiFi nach DIN 45 500
- Abschaltbares Dolby-NR-System (Modul) zur Rauschunterdrückung bei Aufnahme und Wiedergabe
- Stereo-Tape-Deck ohne Endstufe und Lautsprecher
- Stereo-Wiedergabe über Stereo-Verstärker
- Long-Life-Tonkopf für super-lange Lebensdauer
- Automatische Kopfreinigung
- Beleuchteter Cassettenschacht mit Großsichtfenster und gedämpftem Schwenkdeckel
- Der Lautstärkepegel bei Wiedergabe kann der jeweiligen Stereo-Anlage angeglichen werden
- Anschluß für Mikro bzw. Platte oder zweites Tonbandgerät im oberen Bedienungsfeld
- Misch-, Trick- und Einblendeffekte bei getrennter Aussteuerung von zwei Monosignalen (mit Adapter 278a)
- Antrieb durch Gleichstrommotor mit elektronischer Drehzahlregelung
- Servicegerechte Baugruppen und Steckverbindungen
- Getrennte Aussteuerung beider Kanäle mit 2 Flachbahnreglern
- 2 beleuchtete Aussteuerungs-Instrumente mit Spitzenwertanzeige für Aufnahme und Wiedergabe-Kontrolle. In %- und dB-Eichung
- Signal-Anzeige-Deck mit Leuchtdioden (LED) für Aufnahme, Bandlauf, Dolby-NR
- Elektronische Switch-off-Automatic mit Abschaltung aller Funktionen bei Störungen des Bandlaufs
- Elektronische Band-Endabschaltung mit Tastenauslösung. Auch für schnellen Vor- und Rücklauf
- Intermix-Bedienung: Direktwahl aller Funktionen ohne Zwischenstop

#### Bedienungskomfort:

- Bandselector für Eisenoxid-, Chromdioxid- und Ferrochrom-Cassetten
- Stereo-Aufnahme-Automatic. Umschaltbar von Sprache auf Musik. Abschaltbar für Handaussteuerung

## CN 830 HiFi Dolby\*



Platzsparende, besonders für den Einbau geeignete Pultform – das ist der Unterschied dieses Dolby-Tape-Decks zum Parallelmodell CN 930 (Seite 94). Ein technisch hochwertiger HiFi-Baustein, mit dem Sie Ihre Anlage um eine individuelle Programmquelle erweitern können. Erstklassige HiFi-Daten.

Vergleichen Sie! Auch das CN 830 HiFi hat das Dolby-NR-System zur Rauschunterdrückung bei Aufnahme und Wiedergabe. Sie hören nur Musik – kein Rauschen. Der Bandselector für drei Bandsorten – in Verbindung mit einer ausgeklügelten Schaltungstechnik – sorgt für optimale Ausnutzung des jeweiligen Bandmaterials. „Fe“ für GRUNDIG Eisenoxid-, „Cr“ für Chromdioxid- und „FeCr“ für Ferrochrom-Cassetten.

### Die Kurzinformation:

- Dolby-NR-System
- Bandselector
- Intermix-Bedienung
- Signal-Anzeige-Deck
- 2 Anzeige-Instrumente
- Aufnahme-Automatic ab- und umschaltbar
- Automatische Kopfreinigung



metallfinish



DOLBY SYSTEM\*

\* NR-System unter Dolby-Lizenz hergestellt. Das Wort „Dolby“ und das „Doppel-D-Symbol“ sind Warenzeichen der Dolby Laboratories Inc.



CN 830 im Studio-Look mattschwarz

- Rastende Tasten auch für schnellen Vor- und Rücklauf
- Dreistelliges Bandlängen-Zählwerk
- Handliche Drehschalter für Automatik/Manuell, Bandsorten, Netz und Dolby-NR

#### Wichtige technische Merkmale des CN 500:

- HiFi nach DIN 45 500
- Stereo-Tape-Deck ohne Endstufe und Lautsprecher
- Stereo-Wiedergabe über Stereo-Verstärker
- Long-Life-Tonkopf für super-lange Lebensdauer
- Automatische Kopfreinigung
- Beleuchteter Cassettenschacht mit Großsichtfenster und gedämpftem Schwenkdeckel
- Anschluß für Mikro bzw. Platte oder für zweites Tonbandgerät im oberen Bedienungsfeld
- Antrieb durch Gleichstrommotor mit elektronischer Drehzahlregelung
- Servicegerechte Baugruppen

#### Bedienungskomfort:

- Bandselector für Eisenoxid-, Chromdioxid- und Ferrochrom-Cassetten
- Stereo-Aufnahme-Automatic
- Variable Ausblend-Technik in Verbindung mit der Aufnahmetaste
- Signal-Anzeige-Deck mit Leuchtdioden (LED) für Aufnahme, Ein, Bandlauf
- Elektronische Band-Endabschaltung mit Motorstop bei allen Lauf-funktionen
- Intermix-Bedienung: Direktwahl aller Funktionen ohne Zwischenstop
- Rastende Tasten auch für schnellen Vor- und Rücklauf
- Dreistelliges Zählwerk

#### Gehäuse:

CN 830, CN 500: metallfinish oder Studio-Look mattschwarz

#### Maße ca.:

CN 500: 22 x 8 x 26 cm  
CN 830: 23 x 13 x 32 cm

Zubehör: Seiten 104/105

Datenspiegel: Seite 153

## CN 500 HiFi VAT

Unser preisgünstigstes HiFi-Tape-Deck der neuen Generation. Mit Merkmalen der Komfortklasse, damit auch hier HiFi-Hören zum uneingeschränkten Musikvergnügen wird. Es kann völlig problemlos an beste HiFi-Anlagen angeschlossen werden. Auch das CN 500 HiFi hat den Bandselector zur wahlweisen Verwendung von Eisenoxid-, Chromdioxid- und Ferrochrom-Cassetten und erreicht damit optimale Aufnahme- und Wiedergabe-Qualität der jeweiligen Bandsorte. Und es hat VAT zum stufenlosen Ein- und Ausblenden bei jeder Aufnahme.

Machen Sie eine Hörprobe bei Ihrem Fachhändler und vergleichen Sie auch den Bedienungskomfort. Sie werden feststellen: Hier wird zu einem günstigen Preis viel geboten.

#### VAT = Variable Ausblend-Technik

VAT ist ein besonderes Ausstattungsmerkmal von GRUNDIG, damit Ihre Aufnahmen noch perfekter werden. Die Aufnahmetaste wurde nämlich zusätzlich mit der Funktion VAT kombiniert: Sie können jetzt jederzeit stufenlos weich ein- und ausblenden. So kommen Sie zu knackfreien Übergängen zwischen den einzelnen Musikstücken. Sie können störende Passagen knackfrei ausblenden. Die Aufnahme „unhörbar“ unterbrechen. Und auch kurze oder längere Pausen zwischen einzelnen Stücken einfügen. Die Aufnahme-Automatic bleibt dabei immer voll in Funktion: Stets haben Sie optimale Aussteuerung.

#### Die Kurzinformation:

- Bandselector
- Variable Ausblend-Technik
- Intermix-Bedienung
- Signal-Anzeige-Deck
- Aufnahme-Automatic
- Band-Endabschaltung
- Rastende Tasten
- Automatische Kopfreinigung



CN 500 metallfinish



CN 500 Studio-Look mattschwarz



#### Wichtige technische Merkmale:

- HiFi nach DIN 45 500
- Abschaltbares Dolby-NR-System zur Rauschunterdrückung bei Aufnahme und Wiedergabe
- Stereo-Tape-Deck für Frontbedienung mit Kopfhörer-Endstufen
- Stereo-Wiedergabe über Stereo-Verstärker
- Neuentwickelter „Recovac-Long-Life“-Tonkopf für optimale Aufnahme und Wiedergabe
- Beleuchteter Cassettenschacht und gedämpfter Schwenckdeckel
- Der Lautstärkepegel bei Wiedergabe kann der jeweiligen Stereo-Anlage angeglichen werden
- 3 Anschlüsse für Mikro bzw. Platte, Rundfunkgerät bzw. Verstärker, zweites Tonbandgerät, schaltbar durch Eingangswähler
- Anschlüsse für 2 Stereo-Kopfhörer
- Wählbare Wiedergabe-Entzerrung für fremdbespielte Cassetten
- Antrieb durch Gleichstrommotor mit elektronischer Motorregelung über Tachogenerator
- Verstärker-/Laufwerk-Baustein als servicegerechte Einheit

#### Bedienungskomfort:

- Bandselector für Eisenoxid-, Chromdioxid- und Ferrochrom-Cassetten
- Stereo-Aufnahme-Automatic, Umschaltbar von Sprache auf Musik
- Variable Ausblend-Technik (VAT) für stufenloses Ein- und Ausblenden bei Aufnahme
- Aussteuerung beider Kanäle durch Pegel- und Balanceregler
- 2 beleuchtete Aussteuerungs-Instrumente mit Spitzenwertanzeige für Aufnahme- und Wiedergabe-Kontrolle. In %- und dB-Eichung
- Signal-Anzeige-Deck mit Leuchtdioden (LED) für Aufnahme, Bandlauf und Dolby-NR

# Der neue Frontlader mit den überzeugenden

CNF 300 VAT  
HiFi-Dolby \*



Ein Frontlader, eine Neuentwicklung von GRUNDIG. Hochmodern in der Technik, elegant und praktisch im Design. Bleiben wir erstmal beim Äußeren: Ganzmetallgehäuse. Schwarz oder metall-

1. Zu den Neuheiten beim CNF 300 zählen u. a. die wählbare Wiedergabe-Entzerrung für fremdbespielte Cassetten sowie das Memory-Zählwerk. Darüber die Leuchtdioden für Record, Dolby und Tape-Pilot.

finish. In den Abmessungen und in der Farbe ideal auf die neuen GRUNDIG Receiver abgestimmt. Das sind Anlagen aus einem Guß – auch technisch, versteht sich. In den HiFi-Werten, in der Ausstattung und dem Bedienungskomfort reiht es sich in die Spitzengruppe der Tape-Decks ein. Zum Beispiel: Geräuschspan-

2. Unterhalb des Zählwerks die beiden Regler für Pegel und Balance sowie die Schalter für I. Dolby-NR, II. Automatic/Sprache, Automatic/Musik, manuelle Aussteuerung, III. Bandselector.

nungsabstand 66 dB, gemessen mit Dolby-NR und FeCr-Band. Gleichlaufschwankungen  $\pm 0,15\%$ . Übertragungsbereich 30...16 000 Hz. Überzeugende Werte!

Mit dem Dolby-NR-System für Rauschunterdrückung bei Aufnahme und Wiedergabe hören Sie reine Musik, kein Bandrauschen mehr.

3. Links die Eingangswahl für die Anschlüsse Mikro/Platte und Tape.

Der Bandselector sorgt für beste Aufnahme- und Wiedergabequalität des jeweiligen Bandmaterials.

Eine Neuheit ist die wählbare Entzerrung bei der Wiedergabe fremdbespielter Cassetten: Sie hören immer optimal. Neu ist auch VAT, mit der man in jede Aufnahme stufenlos ein- und ausblenden kann. Und neu ist auch schließlich der zusätzliche Tape-Ein-/Ausgang für ein zweites Tonbandgerät bzw. einen

4. Eine in Technik, Abmessungen und Design ideale Kombination: das CNF 300 mit GRUNDIG Receiver R 25 und den Boxen 450 Professional.

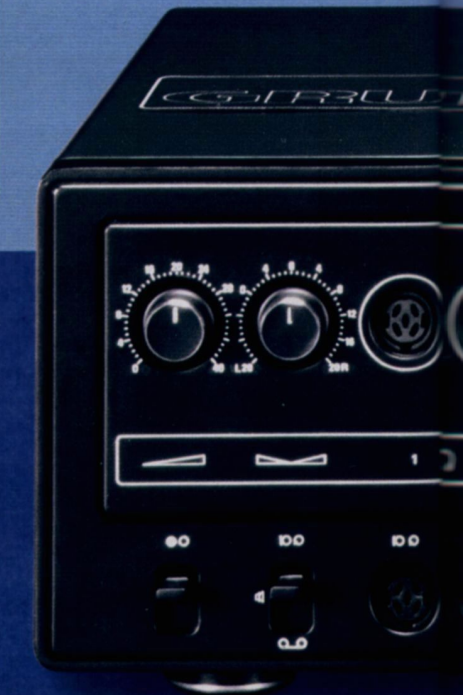
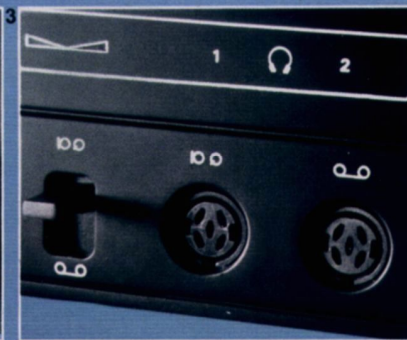

- Elektronische Switch-off-Automatic mit Abschaltung aller Funktionen bei Störungen des Bandlaufs
- Automatische Band-Endabschaltung mit Motorstop und Tastenauslösung. Auch für schnellen Vor- und Rücklauf
- Intermix: Direktwahl aller Funktionen ohne Zwischenstop
- Rastende Tasten auch für schnellen Vor- und Rücklauf
- Dreistelliges Bandlängen-Zählwerk mit Memory-Einrichtung zum automatischen Wiederfinden einer markierten Bandstelle bei Rücklauf

**Gehäuse:**  
metallfinish oder Studio-Look  
schwarz  
**Maße ca.:**  
54 x 13 x 31 cm  
**Zubehör:** Seiten 104/105  
**Datenspiegel:** Seite 153

# enden HiFi-Daten.

zweiten Recorder. In Verbindung mit der schaltbaren Eingangswahl für Mikro/TA, Radio und Tape ist die Bedienung bei Aufnahme oder Überspielung einfach optimal. Zur bequemen Handhabung gehört auch das Memory-Zählwerk, mit dem sich im schnellen Rücklauf jede gewünschte Bandstelle finden läßt. Auch eine Rarität bei Tape-Decks: Zwei HiFi-Stereo-Kopfhörer können an die Kopfhörer-Endverstärker gleichzeitig angeschlossen werden. Wenn Sie alle Vorzüge und vor allem die HiFi-Qualitäten kennenlernen wollen, dann gehen Sie unbedingt zu einer Vorführung bei Ihrem Fachhändler.

## Die Kurzinformation:

- Frontlader mit Kopfhörer-Endstufen
- Dolby-NR-System
- Bandselector
- Wählbare Wiedergabe-Entzerrung für fremdbespielte Cassetten
- Zusätzlicher Tape-Ein-/Ausgang
- Memory-Zählwerk
- Variable-Ausblend-Technik (VAT)

## VAT = Variable Ausblend-Technik

VAT ist ein besonderes Ausstattungsmerkmal von GRUNDIG, damit Ihre Aufnahmen noch perfekter werden. Die Aufnahme-taste wurde nämlich zusätzlich mit der Funktion VAT kombiniert: Sie können jetzt jederzeit stufenlos weich ein- und ausblenden. So kommen Sie zu knackfreien Übergängen zwischen den einzelnen Musikstücken. Sie können störende Passagen knackfrei ausblenden. Die Aufnahme „unhörbar“ unterbrechen. Und auch kurze oder längere Pausen zwischen einzelnen Stücken einfügen. Die Aufnahme-Automatic bleibt dabei immer voll in Funktion: Stets haben Sie optimale Aussteuerung.



DOLBY SYSTEM \*

\* NR-System unter Dolby-Lizenz hergestellt. Das Wort „Dolby“ und das „Doppel-D-Symbol“ sind Warenzeichen der Dolby Laboratories Inc.

WIR LIEFERN:  
AB MAI '78



### Wichtige technische Merkmale des C 480 Stereo:

- 1,5 Watt Ausgangsleistung
- Long-Life-Tonkopf für super-lange Lebensdauer
- Eingebautes Electret-Kondensator-Mikrofon für Mono-Aufnahmen
- Anschluß für separates Kondensator-Mikrofon oder Start-Stop-Fernbedienung mit GRUNDIG Mikrofon GDM 308 Report
- Neuentwickeltes Laufwerk mit Zahnradantrieb
- Servicefreundliche Baugruppentech-nik mit Steckverbindungen
- Herausziehbarer Tragegriff
- Sonderzubehör: Tragetasche 493

### Bedienungskomfort:

- Bandselector für Eisenoxid-, Chromdioxid- und Ferrochrom-Cassetten
- Großes Kontroll-Instrument für Batterie
- Aufnahme-Automatic, auch für Stereo
- Dreistelliges Bandlängenzählwerk
- Flachbahnregler für Klangwaage und gehörrichtige Lautstärke
- Mithören bei Aufnahme über den eingebauten Lautsprecher
- Mithörlautstärke stufenlos regelbar
- Automatische Band-Endabschaltung mit Motorstop und Tastenauslösung
- Alle Tasten einrastbar

### Stromversorgung:

- Batteriebetrieb mit 6 Babyzellen je 1,5 Volt
- Kostensparender dryfit-Accu 4 D x 2 U (Zubehör)
- Integriertes Netzteil umschaltbar von 220/230 V auf 120/127 V~ mit Ladeautomatic für Accu

## C 480 Stereo



Ein neuer Recorder der Extra-Klasse. Top-Qualität! Sensationell das Verhältnis von Leistung und Preis. Hier lohnt sich ein Vergleich. Da ist einmal seine universelle Verwendbarkeit. Im Heim ist der C 480 – in Kombination mit Verstärker und Boxen – der ideale Baustein für Ihre Stereo-Anlage. Unterwegs hören Sie Musik aus dem eingebauten Lautsprecher. Dann die überragenden Ausstattungsmerkmale, die man in einem Recorder dieser Preisklasse so schnell nicht wieder findet. Zum Beispiel: Der Bandselector für Eisenoxid-, Chromdioxid- und Ferrochrom-Cassetten. Das

jeweilige Bandmaterial wird optimal genutzt. Akkubetrieb gibt's auch nicht überall. Genauso wie die stufenlos regelbare Mithörlautstärke, den Anschluß für Start-Stop-Mikrofon und die Extras, die wir in der Spalte „Die Kurzinformation“ aufgeführt haben. Vergleichen Sie auch die für die gute Klangqualität so wichtigen Daten wie Gleichlauf und Geräuschspannungsabstand!

### Die Kurzinformation:

- Idealer Baustein für die Stereo-Anlage
- Bandselector
- Eingebautes Mikrofon
- Batterie-Anzeige
- Accu-Betrieb
- Klangwaage
- Automatische Band-Endabschaltung mit Tastenauslösung
- Long-Life-Tonkopf



Das C 480: Draußen der praktische Unterwegs-Recorder. Drinnen der ideale Baustein für Ihre Stereo-Anlage.



GRUNDIG

C 480 STEREO AUTOMATIC

### Wichtige technische Merkmale des C 450 und C 460:

- 1,5 Watt Ausgangsleistung
- Long-Life-Tonkopf für super-lange Lebensdauer
- Eingebautes Electret-Kondensator-Mikrofon
- Anschluß für separates Kondensator-Mikrofon oder Start-Stop-Fernbedienung mit GRUNDIG Mikrofon GDM 308 Report
- Neuentwickeltes Laufwerk mit Zahnradantrieb
- Servicefreundliche Baugruppenteknik mit Steckverbindungen
- Herausziehbarer Tragegriff
- Sonderzubehör: Tragetasche 493

### Bedienungskomfort:

- Bandselector für Eisenoxid-, Chromdioxid- und Ferrochrom-Cassetten
- Großes Kontroll-Instrument für Batterie
- Aufnahme-Automatic
- Dreistelliges Bandlängenzählwerk
- Flachbahnregler für Klangwaage und gehörrichtige Lautstärke
- Mithören bei Aufnahme über eingebauten Lautsprecher
- Mithörlautstärke stufenlos regelbar
- Automatische Band-Endabschaltung mit Motorstop und Tastenauslösung
- Alle Tasten einrastbar

### Stromversorgung:

- Batteriebetrieb mit 6 Babyzellen je 1,5 Volt
- Kostensparender dryfit-Accu
- Integriertes Netzteil umschaltbar von 220/230 V auf 120/127 V~ mit Ladeautomatic für Accu

### Gehäuse:

C 480: Metallic.  
C 460: Mattschwarz.  
C 450: Mattschwarz oder Metallic.

### Maße:

alle Modelle 21 x 8 x 28 cm

### Gewicht:

C 480: 2,5 kg  
C 460, C 450: 2 kg

### Zubehör:

Seiten 104/105

Datenspiegel: Seite 153

## C 450 Automatic

Noch ein Klasse-Recorder unserer Komfort-Serie mit einem überzeugenden Preis-Leistungs-Verhältnis. Seine großzügige Ausstattung und die vielen technischen Raffinessen fordern geradezu einen Vergleich mit anderen Geräten heraus.

Hervorragender Klang durch großdimensionierten Oval-Lautsprecher und die 1,5 Watt Ausgangsleistung!

Der Bandselector für drei Bandsorten sorgt für beste Aufnahme- und Wiedergabequalität.

Gleichlaufschwankungen von nur  $\pm 0,25\%$ , stufenlos regelbares Mithören über Endstufe, das Zählwerk wie bei Tonbandgeräten, die Klangwaage, die einrast-

baren Tasten und der ungewöhnlich niedrige Stromverbrauch mit entsprechend langer Lebensdauer der Batterien sind nur einige weitere Besonderheiten, die diesen Super-Recorder auszeichnen.

### Die Kurzinformation:

#### C 450 und C 460

- Bandselector
- 1,5 Watt Ausgangsleistung
- Eingebautes Mikrofon
- Batterie-Anzeige
- Accu-Betrieb
- Klangwaage
- Automatische Band-Endabschaltung mit Tastenauslösung
- Long-Life-Tonkopf

## C 460 Automatic

Noch ein Klasse-Recorder mit einem beachtlich günstigen Preis. Technisch wie der C 450 Automatic und deshalb auch rundum empfehlenswert. Ein bildschönes Gerät in Matt-

schwarz. Ein Recorder, der auch im „Innern“ verspricht, was man von außen sieht: Top-Qualität. Machen Sie einen Vergleichstest bei Ihrem Fachhändler!



Die praktische GRUNDIG Tasche zum Tragen oder Umhängen für den C 480, C 460, C 450 und C 350.



C 460 in Mattschwarz.



◀ C 450 in Mattschwarz. Metallic-Ausführung ähnlich wie C 480

**WIR LIEFERN C 450:**  
Metallic – ab sofort  
Mattschwarz – ab April



#### Wichtige technische Merkmale des C 350:

- Long-Life-Tonkopf für super-lange Lebensdauer
- 1 Watt Ausgangsleistung
- Eingebautes Electret-Kondensator-Mikrofon
- Anschluß für separates Kondensator-Mikrofon oder Start-Stop-Fernbedienung mit GRUNDIG Mikrofon GDM 308 Report
- Neuentwickeltes Laufwerk mit Zahnradantrieb
- Servicefreundliche Baugruppenteknik mit Steckverbindungen
- Herausziehbarer Tragegriff
- Sonderzubehör: Tragetasche 493

#### Bedienungskomfort:

- Aufnahme-Automatic
- Mithören bei Aufnahme über eingebauten Lautsprecher
- Mithörlautstärke stufenlos regelbar
- 6 große Blocktasten mit Fingermulde
- Flachbahnregler für gehörriichtige Lautstärke
- Automatische Band-Endabschaltung mit Motorstop

#### Stromversorgung:

- Batteriebetrieb mit 6 Babyzellen je 1,5 Volt
- Integriertes Netzteil 220/230 V~

# Preiswerte Qualitäts-Recorder, die zu einem Vergleich herausfordern.

## C 350 Automatic

Ein bildschöner Freizeitpartner in Mattschwarz oder Metallic. Seine Technik und Leistung lassen den günstigen Preis nicht vermuten. Der C 350 hat eingebautes Electret-Mikrofon für problemlose Tonjagd. Mit der Aussteuerungs-Automatic gelingt jede Aufnahme sofort. Während Sie aufnehmen, zum Beispiel von Radio oder Plattenspieler, können Sie über den eingebauten Lautsprecher mithören und so schon die Aufnahme kontrollieren. Die Mithörlautstärke ist dabei individuell regelbar. Das ist

in dieser Preisklasse nicht überall selbstverständlich. Die Ausgangsleistung von 1 Watt sorgt in Verbindung mit dem großdimensionierten Oval-Lautsprecher für ein ausgewogenes Klangbild. An den Universal-Eingang und -Ausgang können Sie Rundfunk, Platte oder sogar ein separates Schallmikrofon anschließen. An die weitere Buchse einen Kleinhörer oder einen externen Lautsprecher. Draußen spielt der C 350 mit 6 Babyzellen, drinnen schließen Sie einfach das eingebaute Netzteil an die Steckdose an.

### Die Kurzinformation:

- 1 Watt Ausgangsleistung
- Eingebautes Mikrofon
- Regelbare Mithörlautstärke
- Automatische Band-Endabschaltung
- Long-Life-Tonkopf

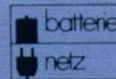

## C 265 Automatic

Ein neuer Recorder im beliebten Koffer-Look. Auch hier lohnt sich ein Vergleich von Ausstattung und Preis! Denn auch dieses Modell wurde mit vielen überzeugenden Details ausgestattet. Zum Beispiel: Statt vieler konventioneller Teile wurde die kraftvolle 1-Watt-Endstufe in einem integrierten Schaltkreis (IC-Technik) zusammengefaßt. Die aufwendige HF-Motor-Entstörung sorgt für „saubere“ Aufnahmen vom Rundfunkgerät. Zur Start-Stop-Fernbedienung kann auch ein dynamisches oder Kondensator-Mikrofon angeschlossen werden. Die Netz-/Batterie-Umschaltung erfolgt automatisch. Auch Anschluß für Konzertlautsprecher oder Ohrhörer ist vorhanden.

Sie werden auch feststellen: Die

C 350 in Metallic



C 350 in der Ausführung Mattschwarz.

### Wichtige technische Merkmale des C 265:

- Long-Life-Tonkopf für super-lange Lebensdauer
  - Eingebautes Electret-Kondensator-Mikrofon
  - Anschluß für separates Kondensator-Mikrofon oder Start-Stop-Fernbedienung mit GRUNDIG Mikrofon GDM 308 Report
  - 1 Watt Ausgangsleistung
  - Bewährtes Kunststoff-Laufwerk mit Zahnradantrieb
  - Servicefreundlicher Aufbau mit Steckverbindungen
  - Schwenkbarer Tragegriff im Rallye-Look
- Bedienungskomfort:**
- Aufnahme-Automatic
  - Flachbahnregler für gehörrichtige Lautstärke und Klang
  - Große Blocktasten mit Fingermulde
- Stromversorgung:**
- Batteriebetrieb mit 5 Babyzellen je 1,5 Volt
  - Integriertes Netzteil 220/230 V~

### Gehäuse:

C 350: Mattschwarz oder Metallic

C 265: Mattschwarz

### Maße ca.:

C 350: 21 x 8 x 28 cm

C 265: 26 x 17 x 6 cm

### Gewicht ca.:

C 350, C 265: 1,9 kg

**Zubehör:** Seiten 104/105

**Datenspiegel:** Seite 153

Werte für Gleichlauf mit  $\pm 0,25\%$  und Geräuschspannungsabstand mit 55 dB haben in dieser Preisklasse Seltenheitswert. Und das sind Daten, die unmittelbaren Einfluß haben auf die gute Aufnahme- und Klangqualität eines Cassetten-Recorders.

### Die Kurzinformation:

- 1 Watt Ausgangsleistung
- Eingebautes Mikrofon
- Klangwaage
- Start-Stop-Fernbedienung mit externem Mikrofon
- Long-Life-Tonkopf

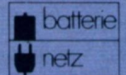

C 265

### GRUNDIG HiFi-Tonbänder und Compact-Cassetten

Tonbandgeräte und Recorder können nur so gut sein, wie es das Bandmaterial zuläßt. Deshalb sind GRUNDIG HiFi-Tonbänder und Cassetten Spitzen-erzeugnisse, deren akustische und mechanische Eigenschaften der besonderen Qualität unserer Geräte angepaßt sind.

#### GRUNDIG Studio-Cassette „Fe“

Das herkömmliche Eisenoxid wird ersetzt durch ein neues Intensiv-Oxid. Das Ergebnis: Höchste Aussteuerbarkeit über den gesamten Frequenzbereich. Und das bei niedrigstem Grundrauschen.

#### GRUNDIG HiFi-Cassette „Cr“

Ein Chromdioxidband, das den Anforderungen der HiFi-Norm 45 500 entspricht. Sehr gute Aussteuerbarkeit über den gesamten Frequenzbereich. Klanggewinn bei jedem Recorder, besonders bei Modellen mit Chromdioxid-Umschaltung.

### STIFTUNG WARENTEST

Bei einem Test von 22 Chromdioxid-Cassetten wurden nur Teilgebiete beurteilt, bei denen die

GRUNDIG Cr-Cassette C 90 folgende Bewertung erhielt: Dynamik: +; Frequenzgang: ++; Höhenaussteuerbarkeit: ++; Verzerrung (Klirrfaktor): 0; Intermodulationsverzerrung: ++; Anzahl der Aussetzer (drop outs): ++; Kopierdämpfung: 0; Leichtgängigkeit der Cassette: ++. Aus technischen Gründen hat die Stiftung Warentest auf ein zusammenfassendes Qualitätsurteil verzichtet. „test“-Heft 11/77.

#### GRUNDIG Profi-Cassette „FeCr“

Ein HiFi-Band nach DIN 45 500, in dem die guten Eigenschaften von Eisenoxid und Chromdioxid in idealer Weise verbunden sind. Minimale Verzerrungen und stark reduziertes Grundrauschen. Qualitätsgewinn bei jedem Recorder, ganz besonders bei den Geräten, die speziell auf Ferrochrom umschaltbar sind.

#### GRUNDIG Super-HiFi-Cassette „Cr“

Dieses weiterentwickelte Chromdioxidband nach DIN 45 500 entspricht dem neuesten Stand der Bandtechnologie. Deutliche Verbesserung der Höhen-Aussteuerbarkeit. Noch größerer Dynamik-Bereich. Optimale Aufnahme- und Wiedergabequalität für Recorder mit Chromdioxid-Umschaltung.

## GRUNDIG Mikrofone

Typenbezeichnung	GDM 308 Report	GDM 314	GCM 319	GCMS 332
Art bzw. Besonderheit	Fernbedienung. Für Cassetten-Recorder und entspr. vorbereitete Tonbandgeräte	Für Röhren- und Transistor-Tonbandgeräte	Hochwertiges Mono-Mikrofon <sup>1)</sup> in HiFi-Qualität	Hochwertiges Stereo-Mikrofon in HiFi-Qualität
System	Tauchspule	Tauchspule	Kondensator	Kondensator
Übertragungsbereich	80 ... 12 500 Hz	80 ... 15 000 Hz	60 ... 18 000 Hz	60 ... 15 000 Hz
Richtcharakteristik	Kugel	Kugel	Niere	Niere
Auslöschung bei ca. 180°	—	—	> 15 dB	> 15 dB
Impedanz	700 Ω	200 Ω 10 kΩ	1 kΩ	1 kΩ
Anschluß	7poliger Spezialstecker	5polig DIN 41 524	6polig (ähnlich DIN 41 524) mit Mittelstift	6polig (ähnlich DIN 41 524) mit Mittelstift
Stativanschluß	nein	nein	—	Stativgewinde auch im Einzelsystem
Mit Stativ	Stütze	Tischfuß	Tischfuß	Tischfuß
Verlängerungskabel	—	267	391	391
Sonstige Merkmale	Start-Stop-Schalter, Ansteck-Clip	—	—	Kanalabweichung > 2 dB

<sup>1)</sup> Auch für vorbereitete GRUNDIG Cassetten-Recorder und Radio-Recorder geeignet.

## GRUNDIG HiFi-Tonbänder

Bezeichnung	In Archiv-Kassette	Meter	Spule	Spieldauer in Minuten bei		
				4,75 cm/s	9,5 cm/s	19 cm/s
GDR 18	HiFi-Metallic	640	18 cm	2 x 220	2 x 110	2 x 55
GDR 18	HiFi-Studio mit Metallspule	640	18 cm	2 x 220	2 x 110	2 x 55
GDR 22	HiFi-Studio mit Metallspule	900	22 cm	2 x 310	2 x 155	2 x 78
GDR 27	HiFi-Studio mit Metallspule	1260	27 cm	2 x 440	2 x 220	2 x 110





























Die Zeiten gelten für Halbspur-Mono- oder Viertelspur-Stereo-Geräte. Bei Viertelspur-Mono verdoppelt sich die angegebene Spielzeit (z. B. 4 x 90 Minuten). Bei Halbspur-Stereo dürfen Sie nur die Hälfte der Zeit (z. B. 1 x 90 Minuten mit einem GDR 18 bei 9,5 cm/s) in Anrechnung bringen.

## GRUNDIG Compact-Cassetten für Recorder

C 60 Studio-Cassette (für 60 Minuten Spielzeit)	C 90 Studio-Cassette (für 90 Minuten Spielzeit)
C 60 HiFi-Cassette	C 90 HiFi-Cassette
C 60 Profi-Cassette	C 90 Profi-Cassette
C 60 Super HiFi-Cassette	C 90 Super HiFi-Cassette



# Verbindungskabel mit Stecker

- mono  — 2,5 m — 
- 237 Mono-Verbindungskabel zwischen TB- oder Cass.-Gerät – Rundfunkempfänger – Verstärker
-  — 2 m — 
- 242 Stereo-Verbindungskabel zwischen TB- oder Cass.-Geräten – Rundfunkgeräten – Verstärker – Tuner
-  — 10 m — 
- 267 Verlängerungskabel mit Schnurübertrager (10 m lang) vom Mikro zum Tonbandgerät.
-  — 10 m — 
- 274 Verlängerungskabel für Stereomikrofone. 10 m lang. Speziell für GDSM 331.
-  — 0,2 m — 
- 278a Adapterkabel zum Anschluß von 2 Mono-Kondensatormikrofonen an Stereo-Tonbandgeräten mit 6-Pol-Normbuchse, davon ein Kontakt zur Spannungsversorgung.
-  — 0,15 m — 
- 279 Adapterkabel zum Anschluß von Kopfhörern mit 5pol. Stecker an Geräte mit 2 LS-Normbuchsen. 15 cm lang.
-  —  — 
- 293 Zwischenstecker für Überspielung von Aufnahmen auf TB-Geräte ohne spez. Phono-Eingang.
-  —  — 
- 294 Zwischenstecker für Überspielungen von Mono-Tonspannungsquellen auf Stereo-Tonband- oder Cassettengeräte.
-  —  — 
- 295 Zwischenstecker zum Anschluß des Abhörverstärkers 229a an Cassetten- oder TB-Geräte mit Dia-Buchse.
-  —  — 
- 296 Zwischenstecker für Wiedergabegeräte, die bei Überspielungen die Punkte 1 und 4 der Radio-Buchse gegen Masse legen.
-  —  — 
- 297 Zur Absenkung tiefer Frequenzen bei Mikrofon-Nahbesprechung
-  — 10 m — 
- 391 Stereo-Verlängerungskabel (10 m) für Kondensator-Mikrofone mit zusätzlicher Spannungsversorgung am Mittelkontakt 8.

**HiFi-Hörer 216**  
Ein offener Kopfhörer der vernünftigen Mittelklasse. Daten Seite 85.

**HiFi-Hörer 219**  
Ein Kopfhörer in Spitzenqualität mit elegantem Äußeren. Große und besonders weich gepolsterte Ohrmuscheln und Kopfpolster. Daten Seite 85.

**HiFi-Hörer 221**  
Ein Kopfhörer in Spitzenqualität mit eingebauter Lautstärke- und Balance-regelung. Große und besonders weich gepolsterte Ohrmuscheln und Kopfpolster gewährleisten besten Sitz und Anpassung an die Kopfform. Daten Seite 85.

**Kopfhörer GDH 208**  
Für Cassetten-Recorder C 235, C 260, für alle Reisesuper und zum exklusiven Abhören des Fernsehens. Siehe auch Seite 40.

**Magnetischer Kleinhörer 340**  
Für Wiedergabe bei Tonbandgeräten und Cassetten-Recordern mit Lautsprecher-Normbuchse.

**Kleinhörer 203 B mit Ohrclip**  
Für Cassetten-Recorder C 235, C 260 und für alle GRUNDIG Reisesuper geeignet.

**Stethoclip 514**  
Passend für Kleinhörer 340 zum beidohrigen Hören.

**HiFi/TB-Adapter 481**  
Tonbandaufnahme und direkte Wiedergabe des Fernsehens über eine HiFi-Anlage bei Super Color und Super electronic. Siehe auch Seite 41.

**sono-dia® 272 a**  
Ein Zusatzgerät für die Vertonung von Dias für TK 845, 847, TS 1000, CN 1000 und C 420 ohne Nachrüstatz. Mit Nachrüstatz 137 geeignet für TK 745, TK 747, TK 850. Mit Nachrüstatz 147 für TS 925/945. Das sono-dia 272 a stellt durch Kabelanschluß eine synchrone Verbindung zwischen Tonbandgerät und Projektor her.

**Dia-Nachrüstatz 137**  
mit Impulskopf für TK 745, 747, 850.

**Dia-Nachrüstatz 147**  
mit Impulskopf für TS 925/945.

**Fußschalter 225**  
Zur Bandlauf-Steuerung aller GRUNDIG Geräte mit separater Fernbedienungsbuchse.

**Klarsichtdeckel 472**  
für TK 222, 242, 246, 248, TS 246 und TK/TS 600.

**Bereitschaftstasche 499**  
für Cassetten-Recorder C 410.

**Bereitschaftstasche 493**  
für C 400, C 403, C 405, C 409, C 411, C 415, C 430, C 431, C 435, C 450, C 460, C 480, C 350, C 360.

**dryfit-PC-Accu 4 D x 2 U**  
Für C 403, C 411, C 430, C 450, C 460, C 480, C 5000. Die praktische Energiequelle für unterwegs. Denn der Accu ersetzt Batterien nicht nur vollwertig, er ist ihnen an Lebensdauer um ein Vielfaches überlegen. Über die eingebaute Lade-Electronic in den Recordern wird er automatisch – einige hundertmal – aufgeladen.

**Abhörverstärker 229 a**  
Für spezielle Abhöraufgaben, wie Playback oder Sprachlehr-cassetten.

**Kombi-Adapter 299**  
Zum Anschluß von zwei TB/CR-Geräten an unsere Rundfunk-Tuner-Verstärker. Ermöglicht auch eine gegenseitige Überspielung von Gerät zu Gerät.

**Sonderzubehör für TS 925/945**  
Fernbedienung 439 für alle Lauffunktionen und Aufnahme. Mit Leuchtdioden-Anzeige. 8 m Kabel.

**Sonderzubehör für TS 1000**  
Kopfräger 435 für 2-Spur-Stereo mit Dia-Kopf. Kopfräger 437 für 4-Spur-Stereo mit Automatic-Reserve. Dolby-NR-Nachrüstatz 438. Fernbedienung 439 für alle Lauffunktionen und Aufnahme. Mit Leuchtdioden-Anzeige. 8 m Kabel.

**Reinigungsband 460:** Zum Reinigen von Tonköpfen bei Tonbandgeräten.

**Reinigungscassette 461**  
Zum Reinigen von Tonköpfen für Cassetten-Recorder und Radio-Recorder.

**Leerspule Metallic 18 cm**  
**Studio-Leerspule in Metall 18 cm**  
**Studio-Leerspule in Metall 22 cm**  
**Studio-Leerspule in Metall 27 cm**

Justiercassette 465  
Testbandcassette 466  
Justierband 468 A  
Für Umrüstung auf 60-Hz-Netzbetrieb: Umbausätze 126, 129, 130, 131.  
Klebebandgarnitur  
Bandreinigungsgabel.

Profi-Cassette  
Studio-Cassette



sono-dia 272 a



Fernbedienung 439



Kopfräger 437 für TS 1000

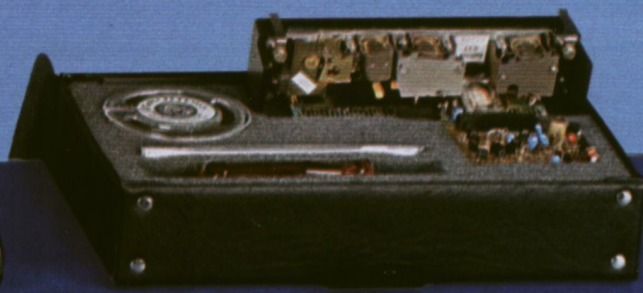

dryfit-PC-Accu 4 D x 2 U



Reinigungs-Cassette 461

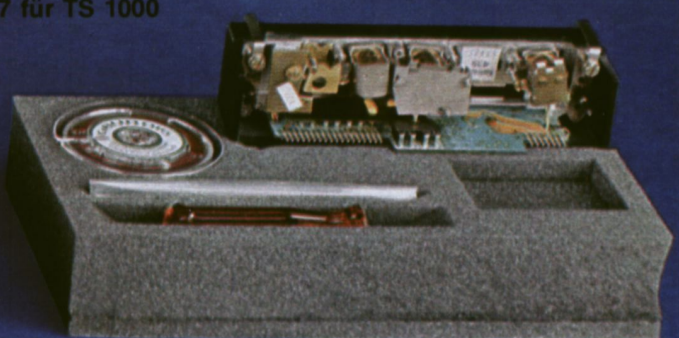

Kopfräger 435 für TS 1000

bandgeräte Tonbandgeräte Tonbandgeräte Tonbandgeräte Tonbandgeräte

# Riesenstückzahl GRUNDIG Radio-Recorder Qualität spricht



# ahlen verkaufter er und Reisesuper beweisen: cht sich herum!

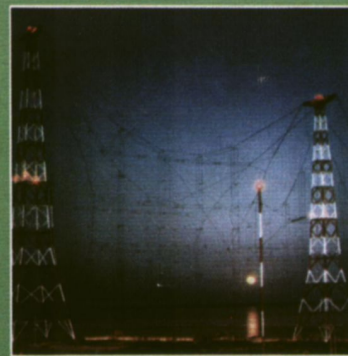
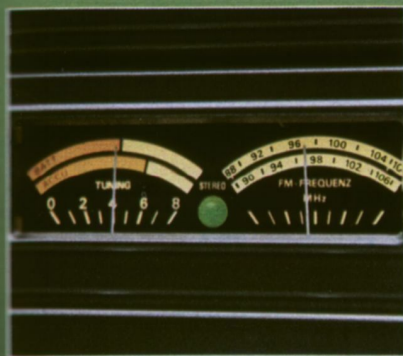

GRUNDIG Radio-Recorder sind seit Jahren begehrt: 1973 war unter den deutschen Marken-Recordern jeder fünfte ein GRUNDIG, 1974 bereits jeder dritte, 1977 wählten schon 2 von 5 Käufern deutscher Marken einen von GRUNDIG. Und daß schon über 10 Millionen GRUNDIG Reisesuper verkauft wurden, ist ein Zeichen der Beliebtheit! Die Gründe dafür, daß unsere Radio-Recorder und Reisesuper solchen Anklang finden? Das günstige Verhältnis von Preis und Leistung gehört sicherlich dazu. Genau wie Technik, Ausstattung, Klang und Qualität!

**Instrumente zeigen, was anliegt!** Eine Batterie-Anzeige haben die meisten unserer Radio-Recorder und einige GRUNDIG Reisesuper. Da sieht man gleich, ob die Energie für unterwegs auch noch reicht. So kann man rechtzeitig für Nachschub sorgen, statt sich Sorgen um möglichen Stromausfall zu machen. Weitere GRUNDIG Modelle sind mit Abstimm-Instrumenten ausgestattet – das ermöglicht noch leichteres Einstellen der Sender!

**Lautsprecher nach Maß – mehr Hörgenuß!** GRUNDIG Radio-Recorder und GRUNDIG Reisesuper haben keine Einheitslautsprecher. Sondern jeder Typ hat seinen optimal an Geräteleistung und Größe angepaßten Superphon-Lautsprecher. Denn erst d a s bringt den ausgewogenen Klang, der durch die gehörrichtige Lautstärkeregelung auch bei geringen Lautstärken unverändert gut bleibt.

**Alle GRUNDIG Radio-Recorder mit Aufnahme-Automatic** Darum keine komplizierte Aussteuerung mehr, denn jede Aufnahme gelingt automatisch stets in bester Qualität. Egal, ob Sie vom Rundfunk, mit dem eingebauten bzw. einem Fernbedienungs-Mikrofon oder von Schallplatten aufnehmen.

**Aufnahme-Automatic u n d VAT – das gibt's nur bei GRUNDIG!** Variable Ausblend-Technik (VAT) haben 5 von 7 unserer Radio-Recorder-Modelle. Damit können Sie bei jeder Aufnahme stufenlos und ohne Knackgeräusch ein- und ausblenden, also für beliebig lange Pausen „weich“ unterbrechen. Und die Funktion der Aufnahme-Automatic bleibt voll erhalten!

**Netzteile helfen Ihnen, Batterien zu sparen** Unsere Radio-Recorder und die meisten unserer Reisesuper spielen die Rolle des Sparkommisars – zu Hause und überall, wo eine Steckdose erreichbar ist. Und 5 von 7 Radio-Recordern sowie Satellit 2100 und 3000 spielen auch mit Accu (als Zubehör erhältlich) oder am Bordnetz – z. B. 12-Volt-Autobatterie. Das ist auch bei „Auswärts-Spielen“ preiswerter Betrieb, denn der Accu wird durchs Netzteil oder über die externe Stromversorgung automatisch wieder aufgeladen.

**Eingebautes Mikrofon** Mit GRUNDIG Radio-Recordern ist es leicht, auch unterwegs auf Tonjagd zu gehen. Denn man braucht kein Mikrofon zu halten. Selbst aus der Entfernung gelingen perfekte Schnappschüsse!

**Klasse-Klang** Große Superphon-Lautsprecher und kraftvolle Endstufen bürgen dafür! Welche Ausgangsleistung „Ihr“ Wunsch-Modell auch hat – der Sound hat's immer in sich!

**Warum auf Kurzwelle verzichten** Ob Radio Luxemburg oder ferne Kurzwellen-Stationen Ihr bevorzugtes Programm ausstrahlen, ob Sie im Auslandsurlaub Ihre Heimat-sender empfangen möchten, GRUNDIG Radio-Recorder und fast alle Reisesuper sind dafür gerüstet! Über einen durchgehenden KW-Bereich verfügen nämlich die meisten unserer Modelle. Weitere haben zusätzlich noch ein gespreiztes 49-m-Band. Ganz zu schweigen von Satellit 2100 oder 3000 mit 18 x KW!

**Kleinhörer – damit Sie niemanden stören** Selbst GRUNDIG Taschenempfänger haben einen Anschluß für Kleinhörer. Auch das temperamentvollste Programm belästigt niemanden. Weder Ihre Familie vorm Fernseher noch Ihre Nachbarn auf Balkon oder Terrasse, noch andere Leute – im Freibad im Park und wo immer Sie Ihr Lieblingsprogramm „umweltfreundlich“ hören wollen.

# Ein neuer Hit für junge Musik-Fans:

## C 3200 K Automatic

Neuer kompakter – und unser preiswertester – Radio-Recorder. Obendrein mit höherer Leistung und technischen Verbesserungen gegenüber den in vielen Tests erfolgreichen Vorgänger-Modellen. Auch das gibt ihm den tollen

Sound. Ein Klasse-Typ für mobile Leute! Damit auch unterwegs Programm nach Wunsch kommt: Rundfunk auf 3 Bereichen einschließlich Kurzwellen – an Radio Luxemburg denken! – oder Cassetten-Hits. Nicht zu vergessen die eigenen Aufnahmen... vom Rundfunk beim Mithören, per Mikro (etwa auf einer duften Party), vom Plattenspieler oder vom Tonbandgerät

### Wichtige technische Merkmale:

- 3 Wellenbereiche: U, K (19...51 m), M
- Endstufe in IC-Technik mit 2,5 Watt Ausgangsleistung
- Eingebautes hochempfindliches Electret-Kondensator-Mikrofon
- Start-Stop-Fernbedienung über Schaltmikrofon GDM 308 möglich
- Long-Life-Tonkopf
- Anschlüsse für Klein-/Kopfhörer, Plattenspieler/Tonbandgerät/Fernbedienungs-Mikrofon
- Integriertes Netzteil für 220/230 V~
- Schwenkbarer Rally-Griff

### Bedienungskomfort:

- Aufnahme-Automatic
- Oszillatorschalter zum Umschalten der Löschfrequenz
- Automatische Band-Endabschaltung mit Motorstop
- Automatische Netz-/Batterie-Umschaltung
- 2 leichtgleitende Flachbahnregler für Lautstärke und Klangwaage, konkave Blocktasten

### Die Kurzinformation:

- 3 Wellenbereiche
- Eingebautes Mikrofon
- Klangwaage
- IC-Endstufe mit 2,5 Watt Ausgangsleistung



**Wichtige technische Merkmale:**

- 4 Wellenbereiche: U, K (19 ... 51 m), M, L
- 3 Watt Ausgangsleistung
- Eingebautes Electret-Kondensator-Mikrofon
- Long-Life-Tonkopf
- Integriertes Netzteil – von 220/230 auf 120/127 V ~ umschaltbar
- Anschlüsse für Klein-/Kopfhörer/Außenlautsprecher, Plattenspieler/Tonbandgerät/Fernbedienungsmikrofon (z. B. GDM 308)
- Servicegerecht durch klappbares Vertikal-Chassis

**Bedienungskomfort:**

- Aufnahme-Automatic
- Oszillatorschalter zum Umschalten der Löschfrequenz
- Dreistelliges Bandlängenzählwerk mit Rückstelltaste
- Automatische Band-Endabschaltung mit Motorstop
- Batteriekontrolle
- Abstimmknopf mit Fingermulde für Quicktuning (Senderschnellwahl)
- 2 leichtgleitende Flachbahnregler für Lautstärke und Klangwaage, konkave Planotasten

**Gehäuse:**

beide Modelle schwarz

**Maße ca.:**

C 3200 K: 34 x 19 x 8 cm  
C 4200: 37 x 22 x 9 cm

**Gewicht ca.:**

C 3200 K: 2,8 kg  
C 4200: 3,6 kg  
(ohne Batterien)

**Zubehör:**

Seite 121

**Datenspiegel:**

Seite 152

## C 4200 Automatic

Ein Radio-Recorder der echten Mittelklasse. Jedoch zu einem günstigeren Preis, als seine Technik, sein Klang, seine Leistung und sein Bedienungskomfort vermuten lassen. Dazu gehört beispielsweise der ungewöhnlich niedrige Stromverbrauch mit entsprechend langer Lebensdauer der Batterien und

geringen Betriebskosten. Ferner die Tatsache, daß sein Laufwerk denen der testbewährten GRUNDIG Radio-Recorder in nichts nachsteht! Doch er bietet nicht nur viel fürs Ohr, sondern auch fürs Auge. Dank der modernen Formgebung und dem sportlichen Griff – denn Rallye-Look ist „in“!

### Die Kurzinformation:

- 4 Wellenbereiche
- Batteriekontrolle
- Eingebautes Mikrofon
- 3stelliges Bandzählwerk
- Klangwaage
- 3 Watt Ausgangsleistung



Kleine Abbildung unten: Die Batterie-/Netzumschaltung erfolgt automatisch, wenn Sie das Netzkabel an das Gerät anschließen.

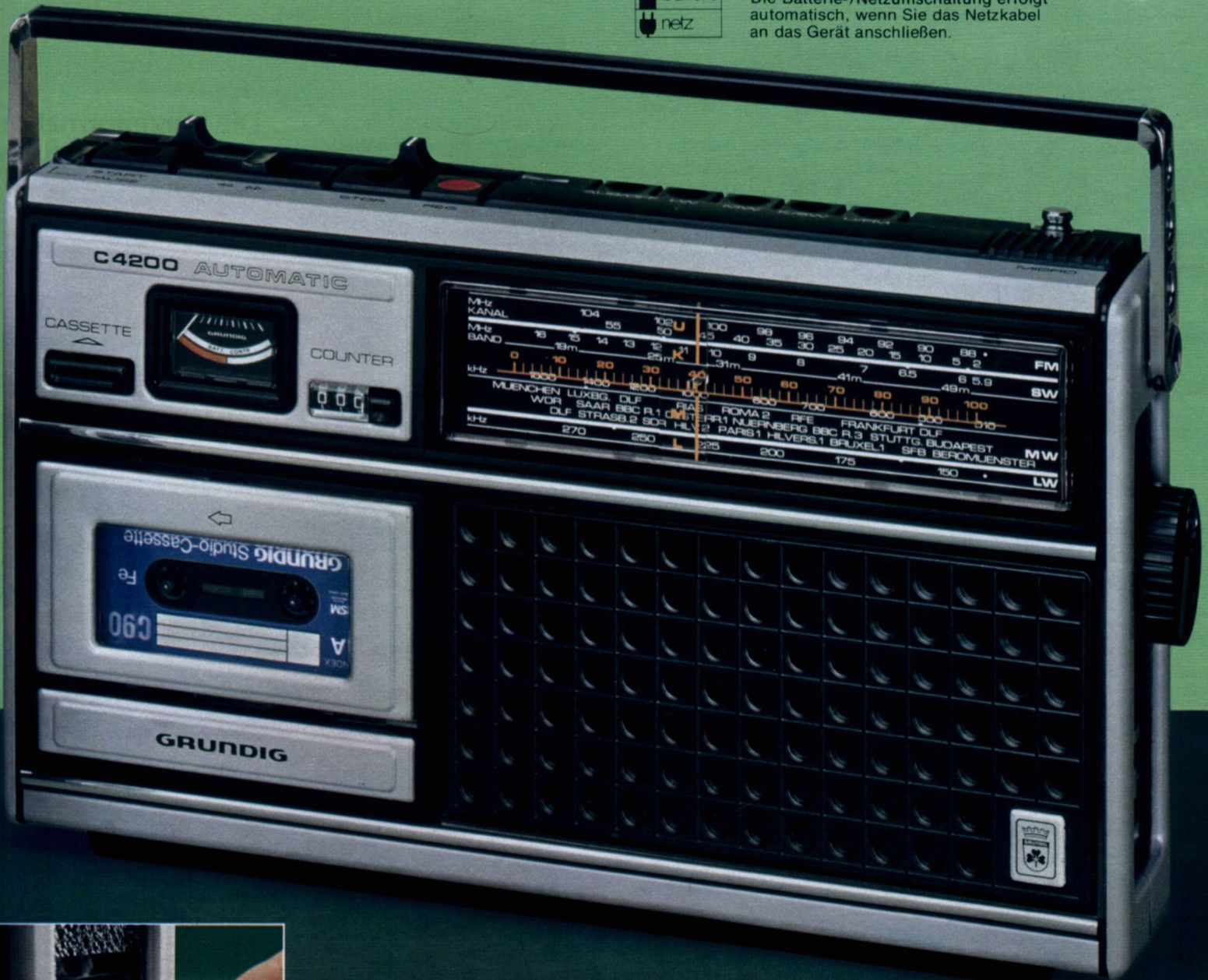

#### Wichtige technische Merkmale:

- 4 Wellenbereiche: U, K (19 ... 51 m), M, L
- Endstufe in IC-Technik mit 5 Watt Ausgangsleistung
- Eingebautes hochempfindliches Electret-Kondensator-Mikrofon
- Start-Stop-Fernbedienung über Schaltmikrofon GDM 308 möglich
- Long-Life-Tonkopf
- Anschlüsse für Klein-/Kopfhörer/Außenlautsprecher, Plattenspieler/Tonbandgerät/Fernbedienungsmikrofon, externe Stromversorgung (9 ... 16 V =)

- Servicegerecht durch Steckverbindungen und leicht herausnehmbare Baueinheiten

#### Bedienungskomfort:

- Schaltbare UKW-Scharfabstimmung (AFC)
- Abstimm-Instrument mit Batterie-/Accu-Anzeige kombiniert
- Abstimmknopf mit Fingermulde für Quicktuning (Senderschnellwahl)

- Bandselector zum Umschalten auf 3 Bandsorten. Damit können Sie die Klangeigenschaften von Eisen-, Ferrochrom- und Chrom-Cassetten jeweils optimal nutzen
- Aufnahme-Automatic mit zusätzlicher VAT-Taste
- Oszillatorschalter zum Umschalten der Löschfrequenz
- Automatische Band-Endabschaltung mit Motorstop und Tastenauslösung. Auch bei schnellem Vor- und Rücklauf und bei Bandlaufstörungen

# VAT gibt's nur bei GRUNDIG!

## VAT = Variable Ausblend-Technik

### C5000 Automatic VAT

Die bemerkenswerte Technik und die praktische Ausstattung dieses Radio-Recorders sind ebenso überzeugend wie seine moderne Gehäuseform mit der markanten Skalen-Gestaltung. Ein ganz besonderer Knüller: Variable Ausblend-Technik in Verbindung mit Aufnahme-Automatic. Das gewährleistet durch kombinierte Aufnahme-/VAT-Taste stufenloses, weiches Ein- und Ausblenden bei jeder Aufnahme. Ohne Knackgeräusche.

So können Sie Aufnahmen „unhörbar“ unterbrechen. Die Aufnahme-Automatic wird dabei nicht beeinflusst. Also haben Sie stets optimale Aussteuerung! Weitere Vorzüge: Etwa die automatische Band-Endabschaltung (mit Tastenauslösung) bei allen Lauf-Funktionen – wichtig vor allem, falls eine fehlerhafte Cassette einmal „Bandklemmer“ verursachen sollte! Oder die Intermix-Bedienung, die ohne Zwischenstop direktes Umschalten auf alle Lauf-Funktionen ermöglicht. Und nicht zuletzt die Endstufe in IC-Technik mit 5 Watt Ausgangsleistung.

### Die Kurzinformation:

- 4 Wellenbereiche
- Schaltbare UKW-Scharfabstimmung (AFC)
- Abstimmmanzeige mit Batteriekontrolle kombiniert
- Eingebautes Mikrofon
- Bandselector für alle Bandsorten
- Drucktastengesteuertes Laufwerk mit Intermix-Bedienung
- VAT-Taste für Aus-/Einblenden bei Aufnahme
- IC-Endstufe mit 5 Watt Ausgangsleistung

1. Neu: Kombinierte Aufnahme-/VAT-Taste für stufenloses Ein- und Ausblenden bei jeder Aufnahme

2. Bedienungs-Deck mit Bereichs- und Betriebsarten-Schaltern

3. Abstimm-Instrument mit Batterie-/Accu-Anzeige kombiniert

4. Mit dem Bandselector können Sie wählen: „Fe“ bei Eisenoxid-, „FeCr“ bei Ferrochrom- und „Cr“ bei Chromdioxid-Cassetten.



- Intermix-Bedienung: Direktwahl aller Lauffunktionen ohne Zwischenstop
- Dreistelliges Bandlängenzählwerk mit Rückstelltaste
- Rastbare Pausentaste (Schnellstop)
- Rastbare Tasten für schnellen Vor- und Rücklauf
- Skalen- und Instrumenten-Dauerbeleuchtung bei Netz-, Kurzzeitbeleuchtung bei Batterie-/Accu-Betrieb mit automatischer Abschaltverzögerung (Memory Light)
- Leichtgleitende Flachbahnregler für Lautstärke und Klangwaage

**Stromversorgung:**

- Integriertes Netzteil (von 220/230 auf 120/127 V~ umschaltbar)
- Batterien (6 Babyzellen)
- Kostensparender dryfit-Accu 4Dx2U (als Zubehör lieferbar)
- Externe Stromversorgung (z. B. über 12-Volt-Autobatterie)
- Ladeautomatic für Accu ins Netzteil integriert
- Lademöglichkeit des Accus auch über externe Stromversorgungs-Buchse (z. B. 12-Volt-Autobatterie)

**Gehäuse:**  
schwarz

**Maße ca.:**  
28 x 31 x 8 cm

**Gewicht ca.:**  
3,5 kg (ohne Batterien)

**Zubehör:**  
Seite 121

**Datenspiegel:**  
Seite 152



#### Wichtige technische Merkmale:

- 4 Wellenbereiche:  
U, K (19 ... 51 m), M, L
- Endstufe in IC-Technik mit 5 Watt Ausgangsleistung
- Eingebautes hochempfindliches Electret-Kondensator-Mikrofon
- Start-Stop-Fernbedienung über Schaltmikrofon GDM 308 möglich
- Long-Life-Tonkopf
- Anschlüsse für Klein-/Kopfhörer/ Außenlautsprecher, Plattenspieler/ Tonbandgerät/Fernbedienungsmikrofon, externe Stromversorgung (10 ... 16 V =)
- Servicegerecht durch Steckverbindungen und leicht herausnehmbare Baueinheiten

#### Bedienungskomfort:

- Automatische UKW-Scharfabstimmung (AFC)
- Batterie-/Accu-Kontrolle
- Abstimmknopf für Quicktuning (Senderschnellwahl)
- Bandselector zum Umschalten auf Eisen-, Ferrochrom- und Chrom-Cassetten

# GRUNDIG-Komfort: VAT = Variable Ausblend-Technik

## C 5500 Automatic VAT

Die technische Besonderheit dieses neuen Radio-Recorders: Variable Ausblend-Technik in Verbindung mit Aufnahme-Automatic. Aufnahme- und VAT-Taste sind kombiniert – Sie können bei jeder Aufnahme stufenlos weich ein- und ausblenden. Kein Knacken, wenn Sie Aufnahmen unterbrechen wollen. Für beliebig lange Pausen. Ohne die Aufnahme-Automatic zu beeinflussen. Also stets optimale Aussteuerung!

Weitere Vorteile: Die Intermix-Bedienung, die ohne Zwischenstop Direktwahl aller Lauf-funktionen ermöglicht (z. B. von schnellem Vor- auf Rücklauf oder Start – und umgekehrt). Ebenso wichtig ist die automatische Band-Endabschaltung mit Motorstop und Tastenauslösung, die auch bei Bandlaufstörungen wirksam ist. Und schließlich die Endstufe in IC-Technik mit 5 Watt Ausgangsleistung.

### Die Kurzinformation:

- 4 Wellenbereiche
- Automatische UKW-Scharfabstimmung (AFC)
- Batterie-/Accu-Anzeige
- Eingebautes Mikrofon
- Bandselector für alle Bandsorten
- Drucktastengesteuertes Laufwerk mit Intermix-Bedienung
- VAT-Taste für Aus-/Einblenden bei Aufnahme
- IC-Endstufe mit 5 Watt Ausgangsleistung



1. Mit dem Bandselector können Sie wählen: „Fe“ bei Eisenoxid-, „FeCr“ bei Ferrochrom- und „Cr“ bei Chromdioxid-Cassetten

2. Für Netz-/Batterie-/Accu-Betrieb



- Aufnahme-Automatic mit zusätzlicher VAT-Taste für stufenloses, weiches Aus- und Einblenden
- Oszillatorschalter zum Umschalten der Löschfrequenz
- Dreistelliges Bandlängenzählwerk mit Rückstelltaste
- Automatische Band-Endabschaltung mit Motorstop und Tastenauslösung. Auch bei schnellem Vor- und Rücklauf und bei Bandlaufstörungen

- Intermix-Bedienung: Direktwahl aller Lauffunktionen ohne Zwischenstop
- Rastbare Pausentaste (Schnellstop)
- Rastbare Tasten für schnellen Vor- und Rücklauf
- Skalen-Dauerbeleuchtung bei Netzbetrieb
- Leichtgleitende Flachbahnregler für Lautstärke und Klangwaage

**Stromversorgung:**

- Integriertes Netzteil (von 220/230 auf 110/127 V~ umschaltbar)
- Batterien (6 Monozellen)
- Kostensparender dryfit-Accu 476 (als Zubehör lieferbar)
- Externe Stromversorgung (z. B. über 12-Volt-Autobatterie)
- Ladeautomatic für Accu ins Netzteil integriert
- Lademöglichkeit des Accus auch über externe Stromversorgungs-Buchse (z. B. 12-Volt-Autobatterie)

**Gehäuse:**  
schwarz

**Maße ca.:**  
41 x 22 x 9 cm

**Gewicht ca.:**  
4,2 kg (ohne Batterien)

**Zubehör:**  
Seite 121

**Datenspiegel:**  
Seite 152

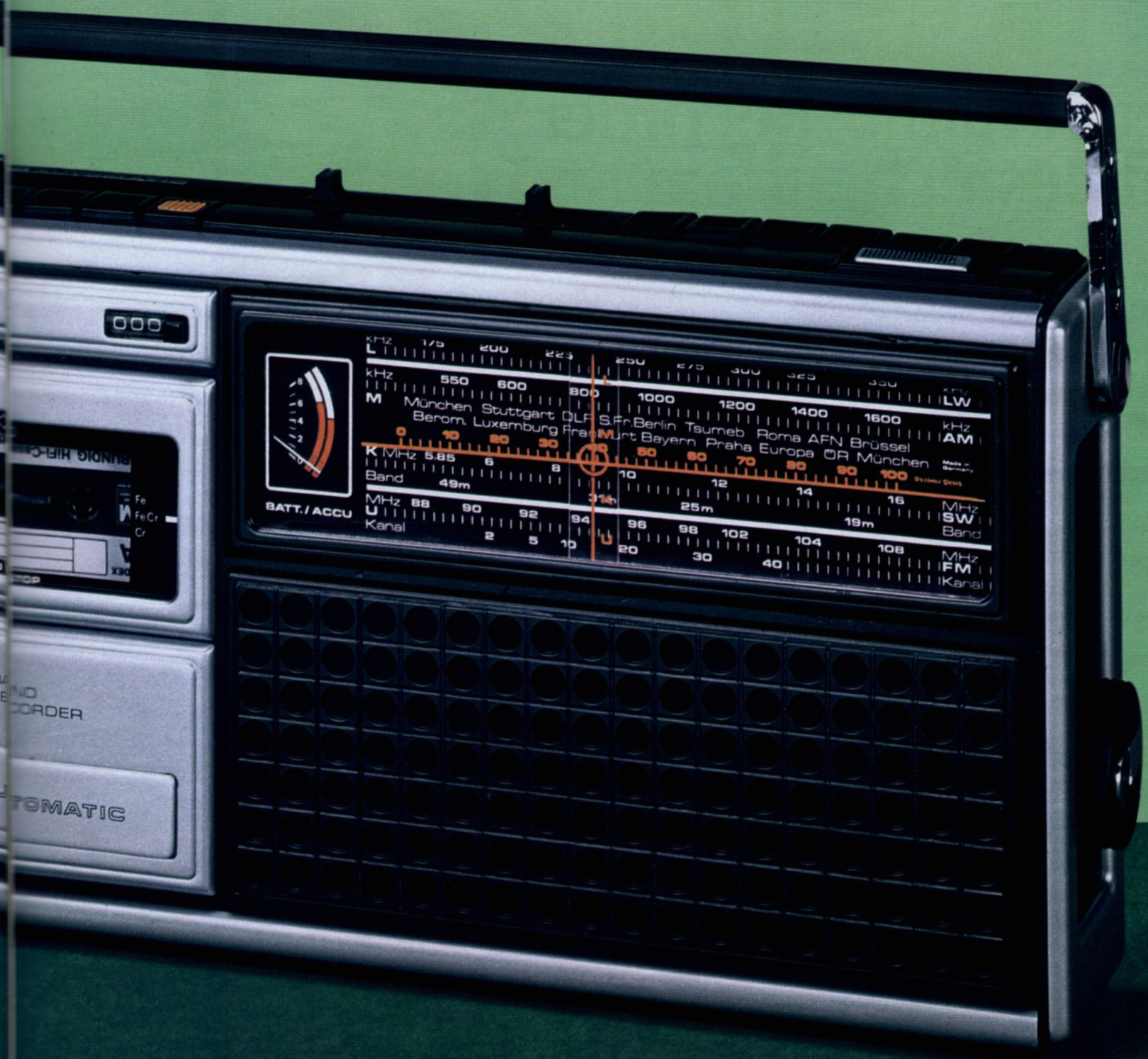

### Wichtige technische Merkmale:

- 5 Wellenbereiche: U, K 1 (49-m-Band), K 2 (16 ... 49 m), M, L
- UKW-Mischteil mit 3fach-Drehkondensator und abstimmbarer Vorstufe
- Außergewöhnliche Trennschärfe bei AM und FM durch getrennte ZF-Verstärker mit ICs und Mehrfach-Keramikfilter
- IC-Endstufe mit 7 Watt Ausgangsleistung
- Eingebautes hochempfindliches Electret-Kondensator-Mikrofon
- Start-Stop-Fernbedienung über Schaltmikrofon GDM 308 möglich
- Long-Life-Tonkopf für super-lange Lebensdauer
- Anschlüsse für Klein-/Kopfhörer/ Außenlautsprecher, Plattenspieler/ Tonbandgerät/ Fernbedienungs-mikrofon, FM-Außenantenne, externe Stromversorgung (10 ... 16 V =)
- Servicegerecht durch Steckverbindungen und leicht herausnehmbare Baueinheiten

### Bedienungskomfort:

- Selbststeuernde Super-AFC
- Pegel- und verstimmungsabhängige Stillabstimmung (Muting) bei UKW unterdrückt beim Abstimmen nicht empfangswürdige Stationen bzw. das störende Rauschen zwischen den Sendern
- Beleuchtetes feldstärkeabhängiges Abstimm-Instrument für AM und FM, umschaltbar auf Batterie-/Accu-Kontrolle. Bei TB-Betrieb wird automatisch auf Betriebsspannungsanzeige umgeschaltet
- Abstimmknopf mit Fingermulde für Quicktuning (Senderschnellwahl)
- Bandselector zum Umschalten auf Eisen-, Ferrochrom- und Chrom-Cassetten
- Aufnahme-Automatic mit zusätzlicher VAT-Taste für stufenloses, weiches Aus- und Einblenden
- Oszillatorschalter zum Umschalten der Löschfrequenz
- Dreistelliges Bandlängenzählwerk mit Rückstelltaste

# Neuer Radio-Recorder mit bestechendem Komfort!



## C 6500 Automatic VAT

Dieses neue Klasse-Gerät weist die hervorragenden Eigenschaften auf, die das meistgekauftete Modell aus unserem großen Radio-Recorder-Programm so erfolgreich machten. Und bringt zusätzliche Ausstattungs- und Komfort-Extras der neuen GRUNDIG Generation, die aufhorchen lassen! Dazu gehört u. a. die selbststeuernde Super-AFC: Bei schneller Senderwahl schaltet sich die (auch von Hand schaltbare) UKW-Scharfabstimmung elektromechanisch aus und nach dem Ab-

stimmen automatisch wieder ein. Also können Sie noch exakter abstimmen. Ebenso ungewöhnlich bei Radio-Recordern ist die Stillabstimmung (Muting), die beim Abstimmen das störende Rauschen zwischen den UKW-Stationen sowie nicht empfangswürdige Sender unterdrückt. Selbstverständlich ist beim C 6500 auch die kombinierte Aufnahme-/VAT-Taste für weiches Aus-/Einblenden bei jeder Aufnahme vorhanden. Genau wie das drucktastengesteuerte Laufwerk mit Intermix-Bedienung zur Direktwahl aller Lauffunktionen.

### Die Kurzinformation:

- 5 Wellenbereiche
- Selbststeuernde Super-AFC
- Muting (Stillabstimmung bei UKW)
- Eingebautes Mikrofon
- Bandselector für alle Bandsorten
- Drucktastengesteuertes Laufwerk mit Intermix-Bedienung
- VAT-Taste für Aus-/Einblenden bei Aufnahme
- IC-Endstufe mit 7 Watt Ausgangsleistung

1. Neu: Kombinierte Aufnahme-/VAT-Taste für stufenloses Aus- und Einblenden bei jeder Aufnahme

2. Schalter zum Einschalten der UKW-Stillabstimmung (Muting)

3. Schalter zum Einschalten der selbststeuernden Super-AFC

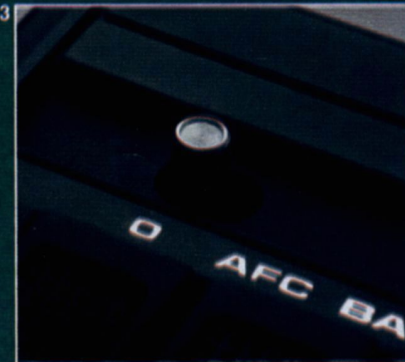

- Automatische Band-Endabschaltung mit Motorstop und Tastenauslösung. Auch bei schnellem Vor- und Rücklauf und bei Bandlaufstörungen
- Intermix-Bedienung: Direktwahl aller Lauffunktionen ohne Zwischenstop
- Rastbare Tasten für schnellen Vor- und Rücklauf
- Skalen- und Instrumenten-Dauerbeleuchtung bei Netz-, Kurzzeitbeleuchtung bei Batterie-/Accu-Betrieb
- 3 Flachbahnregler für Lautstärke und zum getrennten Einstellen von Bässen und Höhen

**Stromversorgung:**

- Integriertes Netzteil (von 220/230 auf 110/127 V~ umschaltbar)
- Batterien (6 Monozellen)
- Kostensparender dryfit-Accu 476 (als Zubehör lieferbar)
- Externe Stromversorgung (z. B. über 12-Volt-Autobatterie)
- Ladeautomatic für Accu ins Netzteil integriert
- Lademöglichkeit des Accus auch über externe Stromversorgungs-Buchse (z. B. 12-Volt-Autobatterie)

**Gehäuse:**

schwarz

**Maße ca.:**

47 x 25 x 10 cm

**Gewicht ca.:**

5,4 kg (ohne Batterien)

**Zubehör:**

Seite 121

**Datenspiegel:**

Seite 152

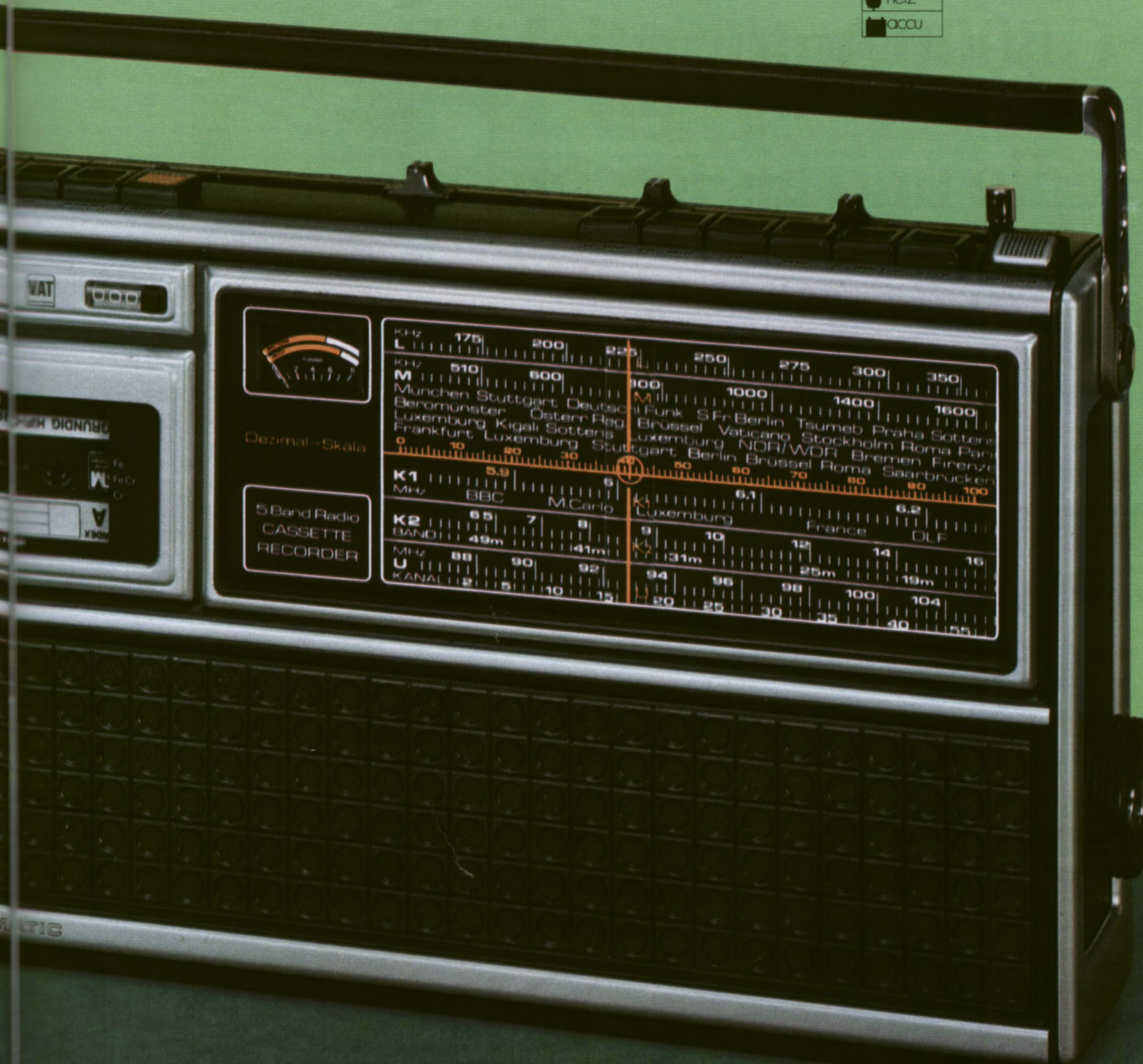
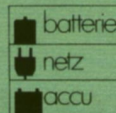

### Wichtige technische Merkmale:

- 5 Wellenbereiche: U, K 1 (49-m-Band), K 2 (16 . . . 49 m), M, L
- 3fach abgestimmtes UKW-Mischteil mit Kapazitätsdioden, Vorstufe und Bandfilter als Zwischenkreis; getrennter Oszillator
- Außergewöhnliche Trennschärfe bei AM und FM durch getrennte ZF-Verstärker mit ICs und Mehrfach-Keramikfilter
- IC-Endstufe mit 7 Watt Ausgangsleistung
- 2 Superphon-Lautsprecher, Hochtöner schaltbar
- Eingebautes hochempfindliches Electret-Kondensator-Mikrofon
- Start-Stop-Fernbedienung über Schaltmikrofon GDM 308 möglich
- Long-Life-Tonkopf für super-lange Lebensdauer
- Anschlüsse für Klein-/Kopfhörer/Außenlautsprecher, Plattenspieler/Tonbandgerät/Fernbedienungsmikrofon, FM-Außenantenne, externe Stromversorgung (10 . . . 16 V =)
- Servicegerecht durch Steckverbindungen und leicht herausnehmbare Baueinheiten

### Bedienungskomfort:

- Selbststeuernde Super-AFC
- Pegel- und verstimmungsabhängige Stillabstimmung (Muting) bei UKW unterdrückt beim Abstimmen nicht empfangswürdige Stationen bzw. das störende Rauschen zwischen den Sendern
- Beleuchtete FM-Frequenz-Anzeige
- Beleuchtetes Abstimm-Instrument dient bei AM und FM zur logarithmischen Feldstärkeanzeige und ist mit Batterie-/Accu-Kontrolle bei TB-Betrieb kombiniert
- Abstimmknopf mit Fingermulde für Quicktuning (Senderschnellwahl)
- Bandselector zum Umschalten auf Eisen-, Ferrochrom- und Chrom-Cassetten
- Aufnahme-Automatic mit zusätzlicher VAT-Taste für stufenloses, weiches Aus- und Einblenden
- Oszillatorschalter zum Umschalten der Löschfrequenz
- Dreistelliges Bandlängenzählwerk mit Rückstelltaste

# Der C 8000 Automatic VAT sucht seinesgleichen - als Radio und als Recorder!



Mit seiner fortschrittlichen Konzeption vereinigt der C 8000 alles in sich, was einen Radio-Recorder höchster Perfektion auszeichnet. Darüber hinaus überrascht er mit technischen Vorzügen, die in seiner Preisklasse vorbildlich oder sogar absolut neu sind – und das nicht nur bei Radio-Recordern! Beispielsweise: **Selbststeuernde Super-AFC** – die GRUNDIG Neuheit bei Radio-Recordern: Die UKW-Scharf-abstimmung schaltet sich bei schneller Sendersuche elektronisch aus und nach dem Abstimmen automatisch wieder ein. Also können Sie noch exakter abstimmen. Sie ist selbstverständlich auch manuell abschaltbar.

**Muting** – Stillabstimmung bei UKW unterdrückt beim Abstimmen das störende Rauschen zwischen den Sendern sowie nicht empfangswürdige Stationen.

**6 UKW-Programmtasten** – jede durch eigenen Abstimmregler leicht programmierbar.

**Variable Ausblend-Technik (VAT)** – für stufenlos weiches Ein-/Ausblenden bei jeder Aufnahme. Ohne störendes Knacken, für beliebig lange Pausen. Und die Aufnahme-Automatic wird nicht beeinflusst!

**Drucktastengesteuertes Laufwerk mit Intermix-Bedienung** – erlaubt Direktwahl aller Lauf-funktionen ohne Zwischenstop.

### Die Kurzinformation:

- 5 Wellenbereiche
- 6 UKW-Programmtasten
- Selbststeuernde Super-AFC
- Muting (Stillabstimmung bei UKW)
- FM-Frequenz-Anzeige
- Eingebautes Mikrofon
- Bandselector für alle Bandsorten
- Drucktastengesteuertes Laufwerk mit Intermix-Bedienung
- VAT-Taste für Aus-/Einblenden bei Aufnahme
- IC-Endstufe mit 7 Watt Ausgangsleistung

1. Leichtes Programmieren der 6 UKW-Programmtasten durch griffige Abstimmregler

2. Schalter zum Abschalten der selbststeuernden Super-AFC  
3. Neu: Kombinierte Aufnahme-/VAT-Taste für stufenloses Aus- und Einblenden bei jeder Aufnahme

4. Schalter zum Einschalten der UKW-Stillabstimmung (Muting)  
5. 3fach abgestimmtes UKW-Mischteil mit Kapazitätsdioden

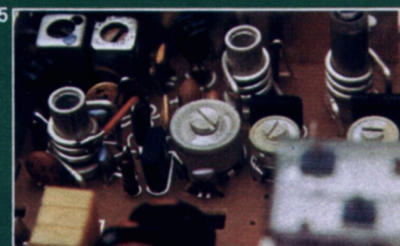

- Automatische Band-Endabschaltung mit Motorstop und Tastenauslösung. Auch bei schnellem Vor- und Rücklauf und bei Bandlaufstörungen
- Intermix-Bedienung: Direktwahl aller Lauffunktionen ohne Zwischenstopp
- Rastbare Tasten für schnellen Vor- und Rücklauf
- Skalen- und Instrumenten-Dauerbeleuchtung bei Netz-, Kurzzeitbeleuchtung bei Batterie-/Accu-Betrieb
- 3 Flachbahnregler für Lautstärke und zum getrennten Einstellen von Bässen und Höhen

**Stromversorgung:**

- Integriertes Netzteil (von 220/230 auf 110/127 V~ umschaltbar)
- Batterien (6 Monozellen)
- Kostensparender dryfit-Accu 476 (als Zubehör lieferbar)
- Externe Stromversorgung (z. B. über 12-Volt-Autobatterie)
- Ladeautomatic für Accu ins Netzteil integriert
- Lademöglichkeit des Accus auch über externe Stromversorgungs-Buchse (z. B. 12-Volt-Autobatterie)

**Gehäuse:**  
schwarz

**Maße ca.:**  
47 x 25 x 10 cm

**Gewicht ca.:**  
5,4 kg (ohne Batterien)

**Zubehör:**  
Seite 121

**Datenspiegel:**  
Seite 152



**Goldmedaille für Chassis des C 8000!**

Der Gesamtverband Kunststoffverarbeitende Industrie (GKV) zeichnete das Kunststoffchassis des GRUNDIG Radio-Recorders C 8000 mit einer Goldmedaille aus. Der Fachverband Technische Teile des GKV würdigte damit den hohen Leistungsstand des Montagerahmens, der durch seine Schnapp-, Steck- und Rastverbindungen die Gerätekomplettierung vereinfacht.

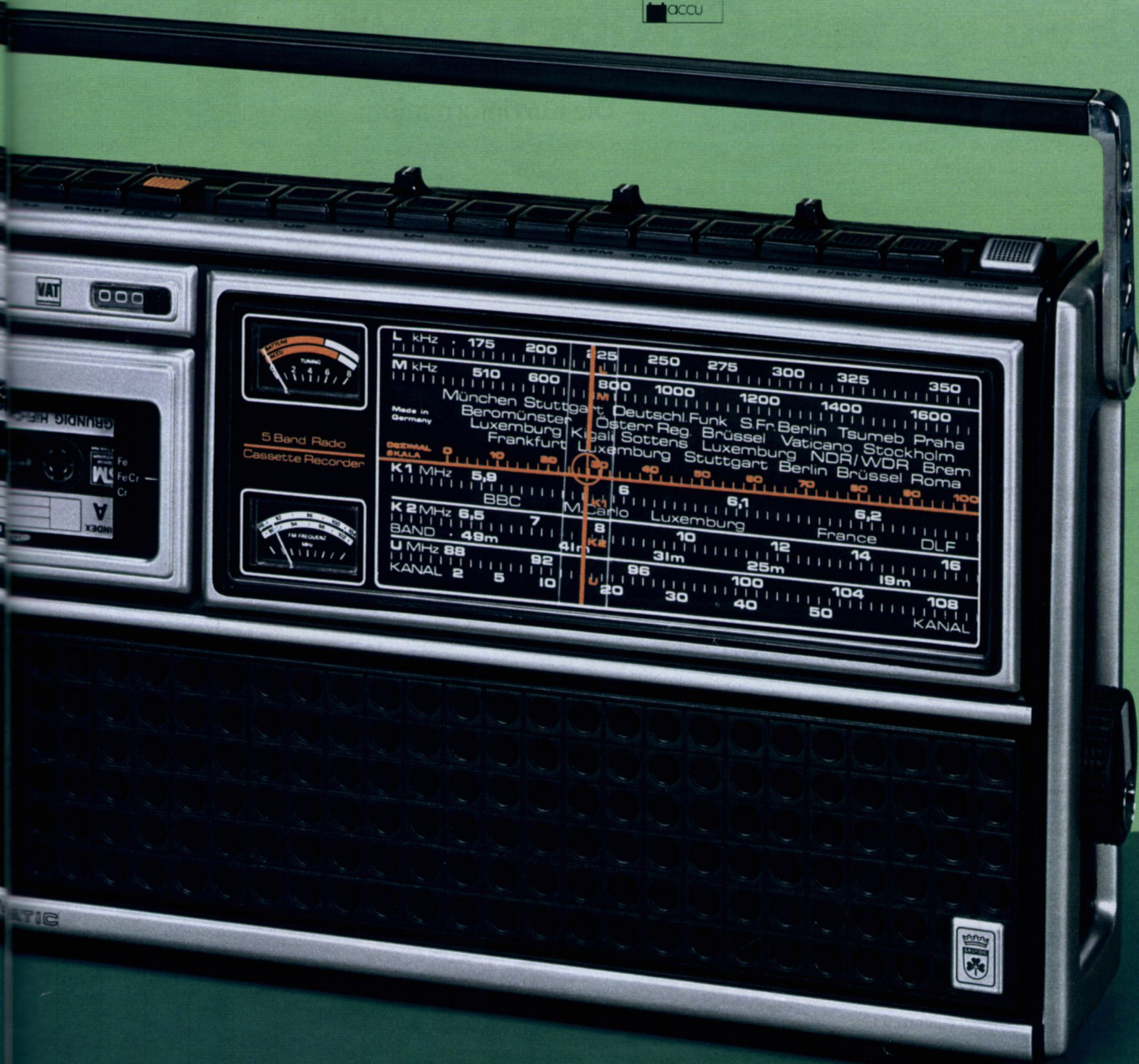

### Wichtige technische Merkmale:

- 4 Wellenbereiche: U, K (16 ... 49 m), M, L
- 4fach abgestimmtes UKW-Mischteil mit Kapazitätsdioden, selektiver Vorstufe und Bandfilter als Zwischenkreis; getrennter Oszillator
- Außergewöhnliche Trennschärfe bei AM und FM durch getrennte ZF-Verstärker mit ICs und Mehrfach-Keramikfilter
- 2 IC-Endstufen mit je 7 Watt Ausgangsleistung
- 2 Superphon-Lautsprecher
- 2 eingebaute hochempfindliche Electret-Kondensator-Mikrofone
- Start-Stop-Fernbedienung über Schaltmikrofon GDM 308 möglich
- Long-Life-Tonkopf
- Anschlüsse für Stereo-Kopfhörer, 2 Außenlautsprecher, Plattenspieler/Tonbandgerät/Fernbedienungsmikrofon, Stereo-Mikrofon, FM-Außenantenne, externe Stromversorgung (10 ... 16 V =)
- Servicegerecht durch Steckverbindungen und leicht herausnehmbare Baueinheiten

### Bedienungskomfort:

- Selbststeuernde Super-AFC
- Pegel- und verstimmungsabhängige Stillabstimmung (Muting) bei UKW unterdrückt beim Abstimmen nicht empfangswürdige Stationen bzw. das störende Rauschen zwischen den Sendern

- Beleuchtetes Doppel-Instrument für FM-Frequenz-Anzeige, für AM und FM-Abstimmung, kombiniert mit Batterie-/Accu-Kontrolle bei TB-Betrieb
- UKW-Stereo-Anzeige durch Leuchtdiode (LED)
- Bandselector zum Umschalten auf Eisen-, Ferrochrom- und Chrom-Cassetten
- Aufnahme-Automatic mit zusätzlicher VAT-Taste für stufenloses, weiches

# Die tragbare Stereo-Anlage für drinnen und draußen!



## C 9000 Automatic VAT Stereo

Als Stereo-Radio-Recorder ein neuer Star von GRUNDIG. Das ist Ihr Traumgerät, wenn Sie auf eine komplette Stereo-Anlage auch unterwegs nicht verzichten wollen! Denn er bietet Ihnen Stereo total ... ob UKW-Stereo-Empfang, Cassetten-Stereo-Wiedergabe oder ob eigene Stereo-Aufnahmen über die beiden eingebauten Mikrofone.

Pluspunkte für echtes Stereo-Erlebnis:

**2 x 7 Watt Ausgangsleistung** und 2 großdimensionierte Superphon-Lautsprecher bürgen für enormes Klangvolumen. Da wird Stereo-Hören zum vollendeten Genuß! Und zum Verbreitern der Stereo-Basis können Sie sogar 2 Boxen anschließen, z. B. GRUNDIG Boxen 150.

**2 eingebaute Mikrofone** geben Ihnen die Chance, überall Ihr individuelles Stereo-Programm

selbst zu gestalten. Und Ihre Stereo-Aufnahmen auf Cassette brauchen nicht nur aus überspielter Rundfunk- oder Schallplatten-Musik zu bestehen!

**VAT natürlich auch für Stereo-Aufnahmen!** Denn stufenloses Aus- und Einblenden ohne störendes Knacken ist auch bei Stereo-Aufnahmen wichtig. Und weiche Pausen-Übergänge geben jeder Aufnahme Profi-Charakter!

**Selbststeuernde Super-AFC:** Die UKW-Scharfabstimmung schaltet sich bei schneller Sendersuche elektronisch aus und nach dem Abstimmen automatisch wieder ein. Also können Sie noch exakter abstimmen. Sie ist selbstverständlich auch manuell abschaltbar.

**Muting** – Stillabstimmung bei UKW unterdrückt beim Abstimmen das störende Rauschen zwischen den Sendern sowie nicht empfangswürdige Stationen.

Accu-Kontrolle bei TB-Betrieb kombiniert. Zwischen den Instrumenten die Stereo-Leuchtdioden-Anzeige (LED)

3. Tasten zum Abschalten der selbststeuernden Super-AFC und zum Einschalten der UKW-Stillabstimmung (Muting)

### Die Kurzinformation:

- Stereo-Radio-Recorder mit UKW- und Cassetten-Stereo für Aufnahme und Wiedergabe
- 4 Wellenbereiche
- 6 UKW-Programmtasten
- Selbststeuernde Super-AFC
- Muting (Stillabstimmung bei UKW)
- Doppel-Instrument: FM-Frequenz-Anzeige, Feldstärke-/Abstimmmanzeige mit Batteriekontrolle kombiniert
- Bandselector für alle Bandsorten
- Stereo-Aufnahme-Automatic mit zusätzlicher VAT-Taste für Aus-/Einblenden bei Aufnahme
- Drucktastengesteuertes Laufwerk mit Intermix-Bedienung
- 2 eingebaute Mikrofone
- 2 IC-Endstufen mit je 7 Watt Ausgangsleistung

1. Die beiden IC-Endstufen mit je 7 Watt Ausgangsleistung sorgen zusammen mit den 2 Superphon-Lautsprechern für kraftvollen Klang
2. Das beleuchtete Doppelinstrument für FM-Frequenz-Anzeige, für AM- und FM-Abstimmung, mit Batterie-/

4. Wenn Sie die Stereo-Basis verbreitern wollen ... der C 9000 hat 2 Lautsprecher-Normbuchsen zum Anschluß von 2 Boxen

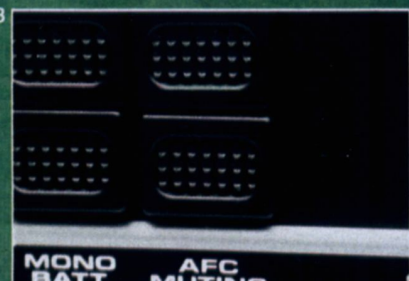



# Die neue Reisesuper-Generation... groß in Klang und Design!

## GRUNDIG Prima-Boy® 700

Ein 4-Bereichs-Reisesuper mit 1,5 Watt Ausgangsleistung. Der hervorragende Klang gehört ebenso zu seiner Charakteristik wie der schwenkbare Rallye-Griff, die erhöhten Tasten mit Fingermulden und die übersichtliche Frontskala.

### Die Kurzinformation:

#### Prima-Boy und City-Boy

- 4 Wellenbereiche
- Klangwaage
- 1,5 Watt Ausgangsleistung



### Wichtige technische Merkmale:

#### Prima-Boy 700 und City-Boy 700

- 4 Wellenbereiche:  
U, K (19... 51 m), M, L
- 1,5 Watt Ausgangsleistung
- Erhöhte Bereichstasten mit Fingermulden, griffige Abstimmwalze, leichtgleitende Flachbahnregler für Lautstärke und Klangwaage

- Anschlüsse für Klein-/Kopfhörer, Plattenspieler/Tonbandgerät
- Integriertes Netzteil – ohne Umschalten von 230 bis 110 V~
- Automatische Netz-/Batterie-Umschaltung
- Schwenkbarer Rallye-Griff

## GRUNDIG City-Boy® 700

Rundherum ein attraktives Gerät für Menschen mit Schwung! Ein handlicher Riese, wenn's um Empfang und Leistung geht. Und sein rassiges Design trifft punktgenau die heutigen Stilwünsche. Weil Hochformat „in“ ist. Weil Rallye-Look immer beliebter wird.

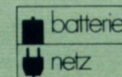



**Wichtige technische Merkmale:**

**Concert-Boy 1100**

- 5 Wellenbereiche: U, K 1 (49-m-Band), K 2 (16,5 ... 49 m), M, L
- Automatische UKW-Scharfabstimmung (AFC)
- 3 Watt Ausgangsleistung
- Abstimmknopf mit Fingermulde für Quicktuning (Senderschnellwahl), 3 leichtgleitende Flachbahnregler für Lautstärke, Bässe und Höhen

- Anschlüsse für Klein-/Kopfhörer/ Außenlautsprecher, Plattenspieler/ Tonbandgerät, UKW-Außendipol
- Integriertes Netzteil – ohne Umschalten von 230 bis 110 V ~
- Gehäuse schwarz
- Maße ca. 40 x 22 x 9 cm
- Gewicht ca. 3,2 kg (ohne Batterien)

**Wichtige technische Merkmale:**

**Concert-Boy Luxus 1500**

- 5 Wellenbereiche: U, K 1 (49-m-Band), K 2 (16,5 ... 49 m), M, L
- Automatische UKW-Scharfabstimmung (AFC)
- 3,5 Watt Ausgangsleistung
- Griffige Abstimmwalze, erhöhte Tasten mit Fingermulden, 3 leichtgleitende Flachbahnregler für Lautstärke sowie zum getrennten Einstellen von Bässen und Höhen, attraktive Frontskala mit Transparent-Zeiger

**GRUNDIG Concert-Boy® 1100**

Ein Hochleistungs-Reisesuper im aktuellen Design. Von seinen 5 Wellenbereichen prädestinieren ihn vor allem die beiden Bereiche K 1 und K 2 für den Fernempfang. Denn sie bieten viele Möglichkeiten, auch weit entfernte Stationen heranzuholen. Da macht die Kurzwellenjagd so richtig Spaß! Seine hohe Aus-

gangsleistung und der große Superphon-Lautsprecher verleihen ihm einen kraftvollen Klang.

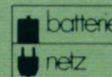

**Die Kurzinformation:**

- 5 Wellenbereiche
- Automatische UKW-Scharfabstimmung (AFC)
- 3 getrennte Regler für Bässe, Höhen und Lautstärke
- 3 Watt Ausgangsleistung

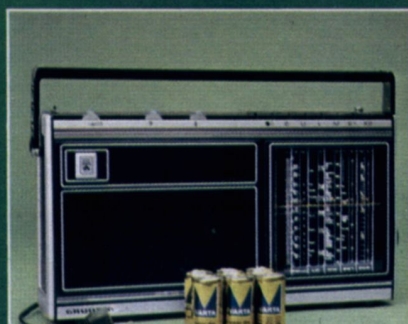
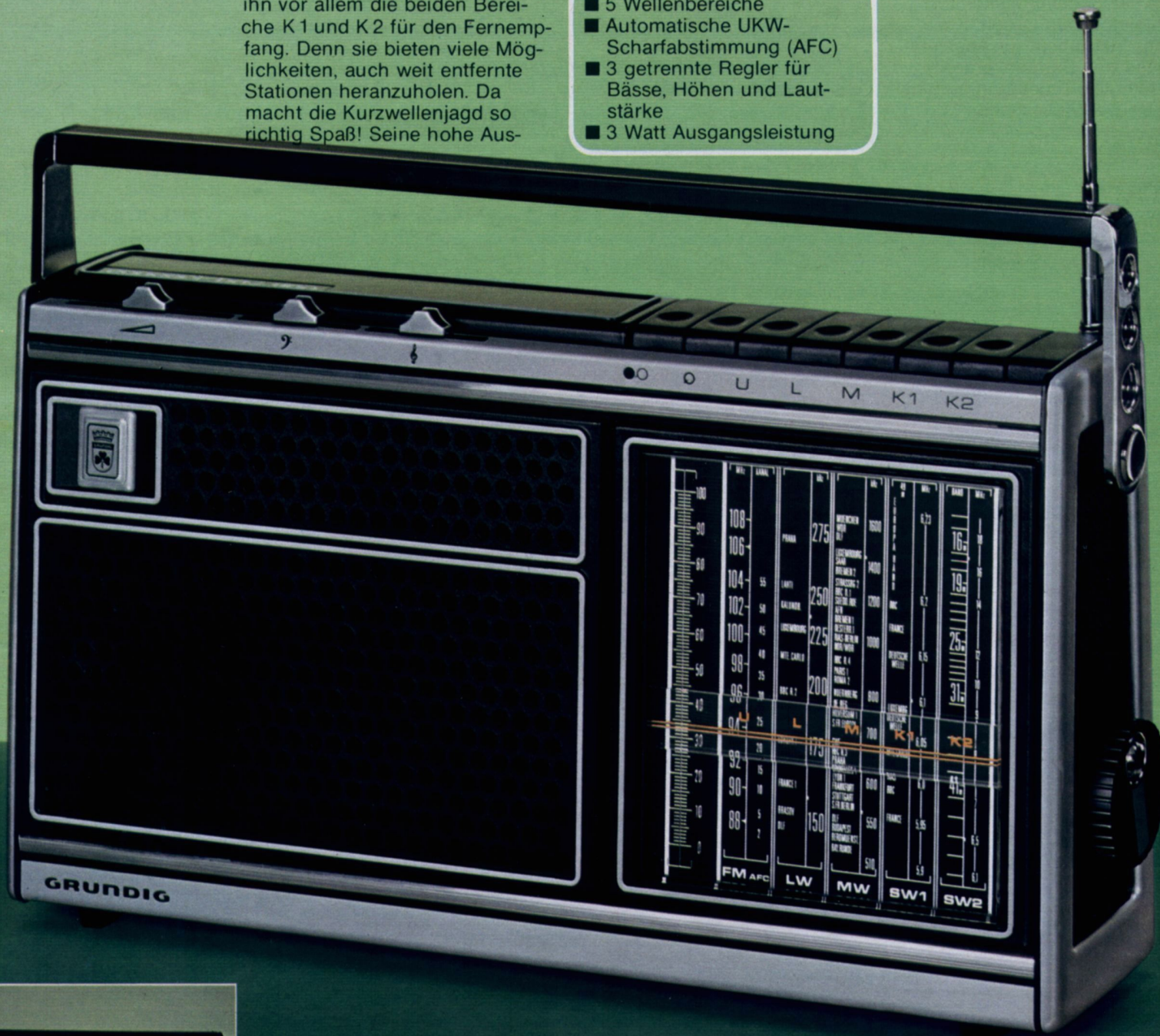



## Wichtige technische Merkmale:

### UKW-Teil

- Getrenntes FM-Teil mit separater Abstimmung
- Schaltbare UKW-Scharfabstimmung (AFC)
- 2 Superphon-Lautsprecher (Tief-/Mittelton-System, schaltbarer Hochtoner)
- Silizium-Endstufe mit 7 Watt Ausgangsleistung
- Getrennte Drehregler für Bässe und Höhen sowie für Lautstärke

### Kurzwellenteil

- Echter Doppelsuper mit höchster Spiegelfrequenz-Sicherheit
- Außergewöhnliche Linearität und hohe Eichgenauigkeit bei K 3 ... K 10
- Trimmer für Außen- und Autoantenne bei K 3 ... K 10
- Keramikfilter bei AM für enorme Trennschärfe
- Bandbreiten-Umschaltung (ca. 2,4 und ca. 5,3 kHz), gekoppelt mit schaltbarem Interferenzfilter

- Lückenloser Bereich von 187 bis 10 m
- Unterteilte Bereiche K 1 (187 ... 85 m), K 2 (90 ... 58 m)
- Trommeltuner mit 8 vorgespreizten, überlappenden Teilbereichen für alle Wellenlängen von 60 bis 10 m
- In jedem Teilbereich zusätzlich ein über die gesamte Skalenlänge spreizbares Rundfunkband durch Tandem-Dreifach-Drehko

### Phantastische Spreizung

- K 3: 60 ... 45 m (5,0 ... 6,65 MHz) + 49-m-Band (5,91 ... 6,28 MHz)
- K 4: 45,5 ... 36 m (6,6 ... 8,4 MHz) + 41- u. 40-m-Band (6,99 ... 7,32 MHz)
- K 5: 36 ... 28,5 m (8,2 ... 10,55 MHz) + 31-m-Band (9,4 ... 9,9 MHz)
- K 6: 28,5 ... 23 m (10,5 ... 13,2 MHz) + 25-m-Band (11,6 ... 12,1 MHz)
- K 7: 23,5 ... 18,5 m (12,9 ... 16,3 MHz) + 19-m-Band (15,0 ... 15,7 MHz)

# Der Weltempfänger mit dem

## Satellit 2100

Diesen echten Doppel-Super zeichnen Merkmale aus, die man sonst nur bei weitaus teureren professionellen Geräten erwartet: Die technische Konzeption, die exzellenten Empfangseigenschaften speziell auf Kurzwelle, die Bandspreizung, die Trennschärfe, die Spiegelfrequenz-Selektion – kurzum das gesamte Leistungs-Niveau. Beispielhaft sind u. a. 21 Wellenbereiche: Außer UKW, MW und LW hat er sage und schreibe 18 x KW. Das sind optimale Voraussetzungen, um Stationen aus den entferntesten Ländern der Erde heranzuholen. Kein Wunder also, daß der Name Satellit bei Kurzwellenjägern Weltruf genießt!

Darum ist der Satellit 2100 auch das ideale Gerät für alle vielseitig Interessierten. Für Menschen, die aus Berufsgründen auf schnellstmögliche Informationen angewiesen sind. Oder deren Hobby die Kontakte mit allen Erdteilen bedingt: etwa Manager, Journalisten, DXer, Skipper, Expeditionsteilnehmer.

1. Ein hervorstechendes Merkmal: Der KW-Trommeltuner.
2. Die 2 Superphon-Lautsprecher, Hochtoner abschaltbar.
3. Als Zubehör lieferbar: Die Schutztasche 805 A aus schwarzem genarbttem Kunstleder.

### Brillanter UKW-Empfang

Der Satellit 2100 ist mehr als ein äußerst leistungsfähiger Fernempfänger für Kurzwellenexperten. Er begeistert auch alle, die an Wiedergabequalität und Klangtreue besondere Ansprüche stellen. Weil er den Hörvergleich auch mit vielen größeren Heimgeräten nicht zu scheuen braucht.

Dafür bürgen das getrennte FM-Teil mit separater Abstimmung, die schaltbare UKW-Scharfabstimmung, die 7 Watt Ausgangsleistung, die 2 Superphon-Lautsprecher und last not least die getrennten Drehregler für Bässe und Höhen sowie für Lautstärke!

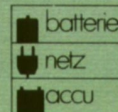

### Die Kurzinformation:

- 21 Wellenbereiche: Außer UKW, MW und LW allein 18 x KW
- Echter Doppelsuper mit KW-Trommeltuner
- Abstimmmanzeige mit Batterie-/Accu-Anzeige kombiniert
- Anschluß für SSB-Zusatz 2000 \*
- 2 Superphon-Lautsprecher
- 7 Watt Ausgangsleistung

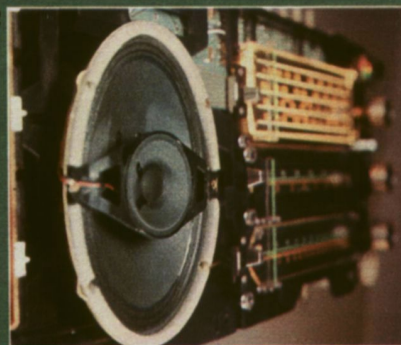
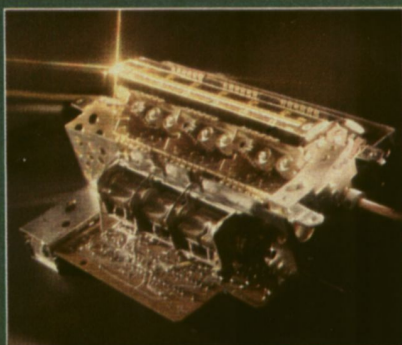



## Wichtige technische Merkmale

### UKW-Teil

- Getrenntes FM-Teil mit separater Abstimmung
- 6 UKW-Programmtasten, jede durch eigenen Abstimmregler leicht zu programmieren
- Schaltbare UKW-Scharfabstimmung (AFC)
- 2 Superphon-Lautsprecher – jeweils mit verstärktem Magnet (Tief-/Mittelton-System, Hochtöner schaltbar)

- 7,5 Watt Ausgangsleistung
- Getrennte Drehregler für Bässe und Höhen sowie für Lautstärke

### Kurzwellen-Teil

- Echter Doppelsuper mit höchster Spiegelfrequenz-Sicherheit
- KW-Trommeltuner mit Quarzfilter für die 1. Zwischenfrequenz (ZF), Keramikschwinger für die 2. ZF

- Trimmer für Außen- und Autoantenne bei K 3 ... K 10
- Keramikfilter bei AM für enorme Trennschärfe
- 3stufige Bandbreiten-Umschaltung, gekoppelt mit schaltbarem Interferenzfilter
- Abgestimmte Vorstufe für alle Bereiche
- Lückenloser Bereich von 187 bis 10 m

- Unterteilte Bereiche K 1 (187 ... 85 m), K 2 (90 ... 58 m)
- Trommeltuner mit 8 vorgespreizten, überlappenden Teilbereichen für alle Wellenlängen von 60 bis 10 m
- In jedem Teilbereich zusätzlich ein über die gesamte Skalenlänge spreizbares Rundfunkband durch Tandem-Dreifach-Drehko





## Wichtige technische Merkmale der Electronic-Uhr:

### 24-Stunden-Zeitanzeige

Ziffer für Ziffer läßt sich die elektronische 24-Stunden-Digitaluhr schrittweise durch Tastendruck sekundengenau einstellen. Versehentliches Verstellen der eingegebenen Daten ist unmöglich.

### Datumsanzeige für 4 Jahre

Einmal eingestellt, muß das Datum nur jeweils am 29. Februar eines Schaltjahres um einen Tag korrigiert werden.

### 24-Stunden-Weckzeitanzeige

Für wahlweises Wecken – minuten-genau. Bei Uhrenradios mit Musik oder Wecken mit Musik und anschließendem Weckton, wobei dieser – unabhängig von der Musik – in der Lautstärke gleichbleibend ist. Nachwecken in 10 Minuten-Abständen möglich.

### Selbst Netzausfall wird überbrückt

Eine 9-Volt-„Stützbatteie“ hält die Uhren-electronic in Gang und sichert die eingespeicherten Daten. Die Blinkanzeige (Sekundenpunkt) signalisiert: Stützbatteie in Funktion.

### Batterie-Abschaltautomatic

Durch Tastendruck kann die Batterie jederzeit abgeschaltet werden. Wichtig bei längeren Betriebspausen, z. B. wenn Sie auf Reisen gehen. Sollte das Abschalten einmal vergessen werden, so wird die entladene Batterie automatisch abgeschaltet und dadurch Ausfallsicherheit gewährleistet.

### Automatische Helligkeitsregelung

der vierstelligen Segmentziffern durch Fotowiderstand in Abhängigkeit von der Raumhelligkeit. Tagsüber heller und nachts dunkler. Auch der empfindlichste Schlaf wird nicht gestört. Die Grundhelligkeit kann individuell und stufenlos eingestellt werden.

### Einschlafzeit-Automatic

(außer EC 10)  
bis zu 2 Std. 50 Min. – mit Anzeige, in Sprüngen von 10 Min. – programmierbar. Das bedeutet: Das Gerät schaltet sich zum vorprogrammierten Zeitpunkt selbständig ab. Oder es wird durch die Pausentaste manuell abgeschaltet.

Diese Electronic-Digitaluhr mit 7 Segment-Leuchtdioden-Anzeigen ist absolut lautlos. Zur Weckzeit ertönt ein angenehm klingendes Alarmsignal, das bei der EC 10 in einem Zweitton-Rhythmus der Sekundenanzeige moduliert ist.

# Die perfekte Electronic-Uhr. Allein...

## electronic-clock EC 10

Digitaluhr

Diese elegante Tisch-Weckeruhr mit Datumsanzeige – ohne Radio – ist besonders beliebt. Mit ihrem zeitlos schönen Design paßt sie genauso gut in jedes Wohn- und Schlafzimmer wie auch in jede Anwalts- und Arztpraxis. Hervorragendes Merkmal ist die ausgeklügelte Electronic.

Abbildung unten:  
Uhrenmodul in  
IC-Technik.

### Die Kurzinformation:

- 24-Stunden-Zeitanzeige
- Datumsanzeige für 4 Jahre
- 24-Stunden-Weckzeitanzeige
- Weckbereitschafts-Anzeige
- Automatische Helligkeitsregelung
- Netzausfallüberbrückung
- Batterie-Funktionsanzeige
- Batterie-Abschaltautomatic
- Alle Funktionen sind schrittweise durch Tastendruck programmierbar

## sono-clock® 500

Digital-Uhrenradio

Vorzugsmodell für alle Liebhaber des funktionellen „Trommel“-Designs. Ein platzsparendes Uhrenradio, das durch seine hochstehende Bauweise bequemen Einblick gewährt. Schreibtisch, Sideboard oder Nachttisch bieten sich geradezu an als idealer Standplatz. Die seitliche Lautsprecher-Abstrahlung erzielt einen verblüffend brillanten Klangeindruck.

### Die Kurzinformation:

- Uhrenmodul in IC-Technik
- 6 UKW-Programmtasten
- 3,5 Watt Ausgangsleistung
- Modernste IC-Technik
- Keramikschwinger für beste Trennschärfe



electronic-clock  
EC 10



sono-clock 500



**Wichtige technische Merkmale der Electronic-Uhr der sono-clocks 150/250/350**

**24-Stunden-Zeitanzeige**

Ziffer für Ziffer läßt sich die elektronische 24-Stunden-Digitaluhr schrittweise durch Tastendruck sekundengenau einstellen.

**Datumsanzeige für 4 Jahre**

Einmal eingestellt, muß das Datum nur jeweils am 29. Februar eines Schaltjahres um einen Tag korrigiert werden.

**24-Stunden-Weckzeitanzeige**

Für wahlweises Wecken – minutengenau – mit Musik. Oder Wecken mit Musik und anschließendem Weckton, wobei dieser – unabhängig von der Musik – in der Lautstärke gleichbleibend ist. Nachwecken in 10 Minuten-Abständen ist möglich.

**Selbst Netzausfall wird überbrückt**

Eine 9-Volt-„Stützbatterie“ hält die Uhren-electronic in Gang und sichert die eingespeicherten Daten. Die Blinkanzeige (Sekundenpunkt) signalisiert: Stützbatterie in Funktion.

**Batterie-Abschaltautomat**

Durch Tastendruck kann die Batterie jederzeit abgeschaltet werden. Wichtig bei längeren Betriebspausen, z. B. wenn Sie auf Reisen gehen. Sollte das Abschalten einmal vergessen werden, so wird die entladene Batterie automatisch abgeschaltet und dadurch Auslaufsicherheit gewährleistet.

**Automatische Helligkeitsregelung**

der vierstelligen Segmentziffern durch Fotowiderstand in Abhängigkeit von der Raumhelligkeit. Tagsüber heller und nachts dunkler. Auch der empfindlichste Schlaf wird nicht gestört. Die Grundhelligkeit kann individuell und stufenlos eingestellt werden.

**Einschlafzeit-Automat**

bis zu 2 Std. 50 Min. – mit Anzeige, in Sprüngen von 10 Min. – programmierbar. Das bedeutet: Das Gerät schaltet sich zum vorprogrammierten Zeitpunkt selbständig ab. Oder es wird durch die Pausentaste manuell abgeschaltet.

**Wichtige technische Merkmale der Rundfunkgeräte:**

**sono-clock 150**

- 7 UKW-Programm-Sensoren mit Leuchtdioden-Anzeige (LED)
- Abstimmhilfe jeweils durch Zeigermarkierung
- U1-Primärprogramm-Schalter für bevorzugten Wunschsender nach dem Einschalten
- Empfangsteil mit Kapazitätsdioden-Abstimmung
- Modernste IC-Technik im Zwischenfrequenz-Verstärker, in der eisenlosen Endstufe, zum Stabilisieren der Abstimmspannung und für die Sensor-Bedienung.

**sono-clock 250**

- 7 Programm-Sensoren mit Leuchtdioden-Anzeige (LED) für 5 x UKW, 2 x MW

# Die bewährten sono-clocks mit der perf

**Mit UKW sono-clock® 150**

Electronic-Uhrenradio mit 7 UKW-Programm-Sensoren

Der besondere Vorteil dieses Modells ist die vollelektronische UKW-Programmwahl über 7 Sensoren mit Leuchtdiodenanzeige. Berühren genügt, das Programm ist gewählt. Völlig geräuschlos, ohne mechanischen Verschleiß.

U1-Primärprogramm-Schalter der sono-clocks 150 und 250



**Die Kurzinformation:**

- Electronic-Uhr für Zeit, Datum und Wecken (siehe oben)
- 7 UKW-Programm-Sensoren
- 3 Watt Ausgangsleistung
- U1-Primärprogramm-Schalter

**Mit UKW und MW sono-clock® 250**

Electronic-Uhrenradio mit Programm-Sensoren für UKW und MW

Über Sensoren mit Leuchtdioden-Anzeige lassen sich 5 UKW- und 2 Mittelwellen-Sender fest einstellen. Berühren genügt, das Programm ist gewählt. Völlig geräuschlos und ohne mechanischen Verschleiß.



**Die Kurzinformation:**

- Electronic-Uhr für Zeit, Datum und Wecken (siehe oben links)
- 5 UKW- und 2 MW-Programm-Sensoren
- 3 Watt Ausgangsleistung
- U1-Primärprogramm-Schalter



sono-clock 300





# Millionenfach bewährte Rundfunk-Qualität. Nutzen Sie den Preisvorteil der Großserie.

Hand aufs Herz – gefällt Ihnen jetzt noch Ihr „gutes altes Radio“? Diese bewährten Geräte sehen, hören und begeistert sein – das ist eins. Die attraktiven Gehäuse treffen haargenau den Zeitgeschmack und fügen sich dezent und harmonisch in jeden Wohnraum ein. Die Preise sind günstig. Fragen Sie am besten gleich bei Ihrem Fachhändler nach.

Dank einer regen Nachfrage stellen wir unsere Geräte in großen Serien her. Das hat viele Vorteile. Die besten Bauteile der Welt sind uns gerade gut genug. Die modernsten Methoden in Entwicklung und Fertigung erlauben uns, Kosten zu sparen und so die Preise niedrig zu halten. Testergebnisse zeigen, daß das der richtige Weg ist.

## RF 420

Musik für Ihre Ohren. Ein Gerät mit optimalem Bedienkomfort in solider Qualität zu einem Preis, bei dem man nicht lange überlegen muß. Dominierendes Merkmal dieses schicken Softline-Gehäuses ist die vorgezogene, gewölbte Skalenabdeckung. Der Klang ist brillant und wunderbar durchsichtig.

## RF 440

Gerade an ungewöhnlichen Neuheiten zeigt sich am besten, was unser Großunternehmen zu leisten vermag. Zum Beispiel an diesem schicken Modell in Hochform, das trotz kleinstmöglicher Standfläche einen relativ großen Lautsprecher mit enormem Klangvolumen besitzt.

### Die Kurzinformation:

#### RF 420 und RF 440

- Modernste IC- und Transistortechnik
- 4 Watt Ausgangsleistung
- 3 Bereiche: UKW, Mittel- und Langwelle
- Eingebaute UKW- und Ferritantenne
- Anschluß für Tonbandgerät oder Plattenspieler



Gewölbte Skalenabdeckung bei RF 420 und RF 440

RF 440

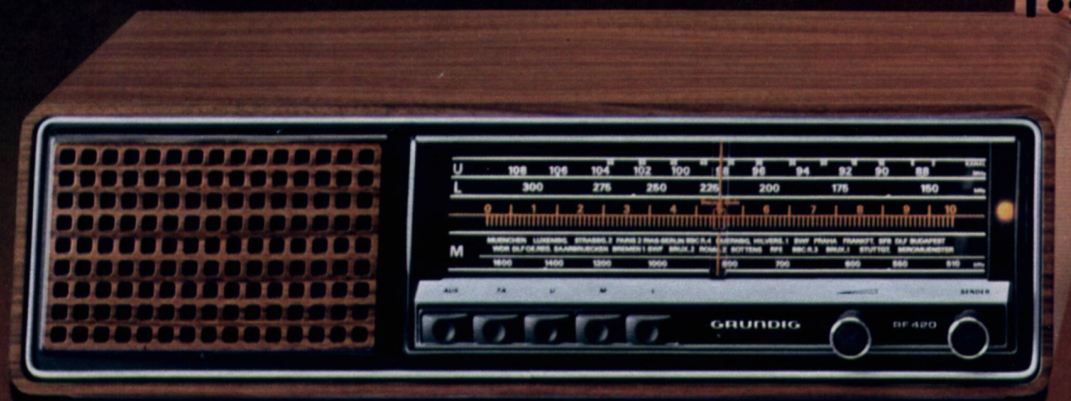

RF 420



### RF 511

Ein hochwertiges, leistungsstarkes Rundfunkgerät mit vielen Vorteilen. Ein echtes Erfolgsmodell in unserem Programm. Eine Anschaffung, die jedem leichtfällt. In einem Test der Stiftung Waren-test erhielt dieses Gerät das Qualitätsurteil „Gut bei sehr gutem Klangeindruck“.

### RF 611

Elegantes Holzgehäuse und großdimensionierter Superphon-Lautsprecher kennzeichnen die Spitzenqualität dieses Gerätes. Das Modell ist baugleich mit dem RF 511.

### RF 711

Schönheit und Eleganz dieses Rundfunkgerätes werden entscheidend durch das gediegene Holzgehäuse geprägt. Das Gerät schließt alle technischen Eigenschaften des GRUNDIG RF 611 ein und bietet zusätzlich die elektronische Senderspeicherung mit 6 UKW-Programmtasten. Das Qualitätsurteil der Stiftung Warentest: Gut bei sehr gutem Klangeindruck

**Maße:**  
 RF 420 ca. 52 x 15 x 17 cm  
 RF 440 ca. 34 x 26 x 17 cm  
 RF 511 ca. 60 x 13 x 16 cm  
 RF 611 ca. 63 x 16 x 16 cm  
 RF 711 ca. 63 x 16 x 16 cm

**Gehäuse**  
 nußbaumfarben

**Datenspiegel** Seite 151

**Die Kurzinformation:**

**RF 511 und RF 611**

- Modernste Technik, z. B. mit 2 integrierten Schaltkreisen
- 4 Watt Ausgangsleistung
- UKW, K, M und L
- Eingebaute UKW- und Ferritantenne
- Flachbahnregler für Lautstärke und Klang
- Anschlüsse: TA/TB und Außenlautsprecher

**Die Kurzinformation:**

- Modernste Technik, z. B. mit 3 integrierten Schaltkreisen
- 6 UKW-Programmtasten
- 4 Watt Ausgangsleistung.
- UKW, KW, MW und LW
- Eingebaute UKW- und Ferritantenne
- Flachbahnregler für Lautstärke und Klang
- Anschlüsse: TA/TB und Außenlautsprecher



RF 711 mit UKW-Programmtasten



RF 511



RF 611

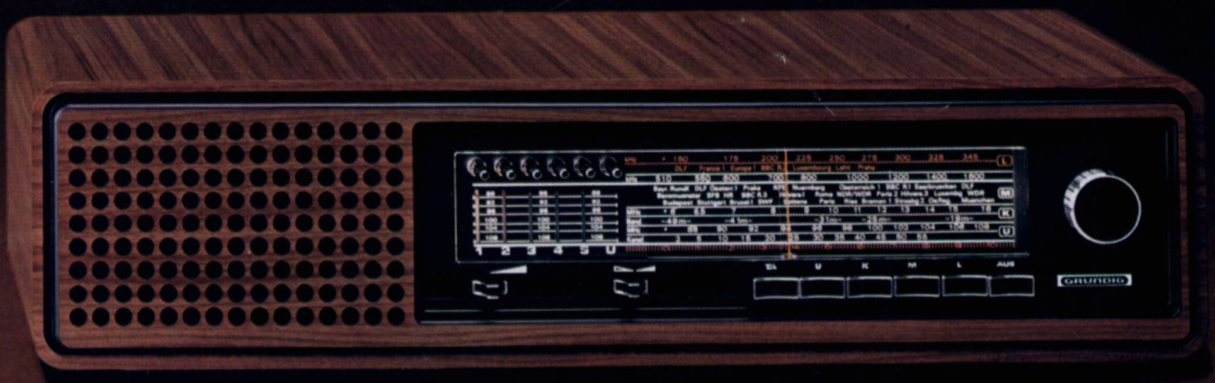

RF 711

# Immer mehr Autofahrer hören auf GRUNDIG.

Und dafür gibt's gute Gründe!

## ESA für störungsfreien UKW-Empfang

ESA, die Elektronische Stör-Ausstattung, schützt vor lästigen Störungen im UKW-Bereich. Einflüsse vom eigenen Bordnetz, von Fremdfahrzeugen (z. B. Mopeds, Straßenbahn usw.) oder sonstigen Störquellen werden einfach unterdrückt. Vollautomatisch!

Alle GRUNDIG Autoradios bzw. Cassetten-Autoradios haben ESA. Wichtigster Nutzen für Sie ist erheblich verringerter Entstör-Aufwand. In vielen Fällen kann die Zusatz-Entstörung sogar ganz entfallen.

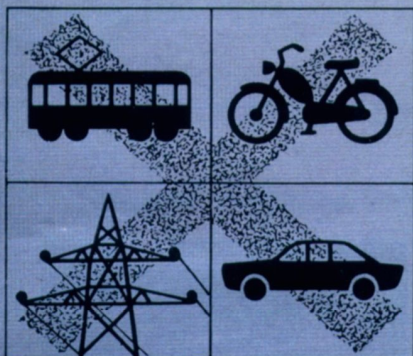

## Verkehrs-Decoder – mehr Sicherheit für Sie!

In der Bundesrepublik – und seit kurzem auch in Österreich – sind alle UKW-Sender, die Verkehrsprogramme ausstrahlen, durch ein unhörbares Signal gekennzeichnet (ARI = Autofahrer-Rundfunk-Informationssystem). Es ermöglicht schnellstes Auffinden entsprechender Sender durch Verkehrs-Rundfunk-Decoder. Diese gibt es integriert in GRUNDIG Autoradios sowie Cassetten-Autoradios. Und als Zusätze für alle GRUNDIG Modelle.

## Wissenswerte Fachbegriffe

**Sender-Kennung:** Eine Kontrollleuchte zeigt an, wenn ein Verkehrs-Sender mit Kennung eingestellt wurde.

**Stummschaltung:** Sender ohne Kennung können stummgeschaltet werden, so daß nur noch Verkehrs-Sender zu empfangen sind.

**Durchsage-Kennung:** Die Verkehrsmeldungen kommen automatisch – sowohl bei laufender Cassette als auch bei „stillem“ Autoradio.

Bei Durchsage-Kennung werden



## Das GRUNDIG Autoradio-Programm

	Geräte	Bereiche	Seite
Cassetten-Autoradios Mono-Wiedergabe	WKC 2015	U, M	137
	WKC 4010	U, K, M, L	137
+ Verkehrs-Decoder	WKC 2015 VD	U, M	137
Cassetten-Autoradios Stereo-Wiedergabe	WKC 2520	U, M	138
	WKC 4020	U, K, M, L	139
+ Verkehrs-Decoder	WKC 4020 VD	U, K, M, L	139
Vollstereo-Cassetten- Autoradios	WKC 2035	U, M	140/
	WKC 2035 VD	U, M	141
Autoradios mit Handabstimmung	WK 1010	U	142
	WK 2010	U, M	142
+ Verkehrs-Decoder	WK 1010 VD	U	142
	WK 2010 VD	U, M	142
Autoradios mit Stationstasten	WK 2510	U, M	143
	WK 4600	U, K, M, L	143
+ Verkehrs-Decoder	WK 2510 VD	U, M	143
	WK 4600 VD	U, K, M, L	144

stisch informiert, wenn Sie den Sendebereich verlassen.

## Vorteilhafter Eilaustausch

Qualität ist sprichwörtlich für GRUNDIG Autoradios. Falls Ihr Weltklang dennoch einmal aus-

nächsten GRUNDIG Servicestelle! Dort gibt's im Eilaustausch ein Ersatzgerät – während der Garantiezeit kostenlos, danach zu einem niedrigen Pauschalbetrag!

## Platzsparende Kompaktbauweise und DIN 75 500

Kompakte Abmessungen erlauben problemlose Montage – auch in kleinen Wagen. Vor allem die geringe Gehäusetiefe macht's! Und alle Weltklang-Modelle entsprechen der DIN-Norm 75 500.

## Automatische UKW-Scharfabstimmung (AFC)

Alle GRUNDIG Autoradios haben die neue hochwirksame UKW-Scharfabstimmung (AFC). Sie sorgt für eine exakte Feinabstimmung der von Hand eingestellten Stationen. Und für das im Auto besonders wichtige „Festhalten“ empfangswürdiger Sender. Das vermeidet sofortiges Überspringen auf Nachbarstationen bei kurzzeitig schwächerem Empfang des eingestellten Senders (Feldstärkeschwankungen) – also kein häufiges lästiges Nachregulieren!



# Stereo-Cassetten-Autoradios

## - damit Ihre Cassetten-Hits noch



### Die Kurzinformation:

- Cassetten-Stereo
- 3 UKW-Stationstasten
- 2 Wellenbereiche
- Schneller Vor-/Rücklauf rastbar



### Weltklang WKC 2520

Stereo — 14 Watt

- Cassettenwiedergabe stereo
- Rastbare Tasten für schnellen Vor- und Rücklauf
- Switch-off-Automatic: Motorstop und automatische Umschaltung auf Rundfunk am Bandende und bei Bandlaufstörungen
- Elektronisch geregelter Gleichlauf

- Selbsttätige Cassettenwiedergabe nach Ende des schnellen Rücklaufs
- Wellenbereiche: U, M
- 3 UKW-Stationstasten
- Automatische UKW-Scharf-abstimmung (AFC)
- Elektronische Stör-Austastung (ESA)
- 2 Bereichstasten
- 2 Klangtasten
- 2 x 5 Watt Ausgangsleistung bei einem, 2 x 7 Watt bei zwei Lautsprechern je Kanal

- Anschlüsse für Automatik- bzw. Elektronik-Antenne und für Verkehrs-Rundfunk-Decoder VD 4

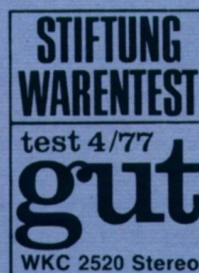

### Die Kurzinformation:

- Cassetten-Stereo
- 4 Wellenbereiche
- Schneller Vor-/Rücklauf rastbar



### Weltklang WKC 4020

Stereo — 14 Watt

- Cassettenwiedergabe stereo
- Rastbare Tasten für schnellen Vor- und Rücklauf
- Switch-off-Automatic: Motorstop und automatische Umschaltung auf Rundfunk am Bandende und bei Bandlaufstörungen
- Elektronisch geregelter Gleichlauf
- Selbsttätige Cassettenwiedergabe nach Ende des schnellen Rücklaufs

- Wellenbereiche: U, K, M, L
- Automatische UKW-Scharf-abstimmung (AFC)
- Elektronische Stör-Austastung (ESA)
- 4 Bereichstasten
- 2 Klangtasten
- 2 x 5 Watt Ausgangsleistung bei einem, 2 x 7 Watt bei zwei Lautsprechern je Kanal
- Anschlüsse für Automatik- bzw. Elektronik-Antenne und Verkehrs-Rundfunk-Decoder VD 4



# besser klingen!



Cassette läuft ...



Verkehrsmeldung kommt ...



Cassette spielt weiter

## Verkehrsmeldung hat Vorfahrt - sogar wenn die Cassette läuft!

Beide Tasten gedrückt = Bereitschafts-Schaltung: Automatisch empfangen Sie die Verkehrsmeldungen (Durchsage-Kennung).

Rechte Taste gedrückt: Sie können auf UKW ausschließlich Verkehrs-Sender einstellen (alle anderen sind stummgeschaltet).



### Die Kurzinformation:

- Cassetten-Stereo
- Verkehrs-Decoder für Sender- und Durchsage-Kennung mit Stummschaltung
- 4 Wellenbereiche
- Schneller Vor-/Rücklauf rastbar

**Weltklang**  
**WKC 4020 VD**  
**Stereo — 14 Watt**

Das Spitzenmodell unter den GRUNDIG Stereo-Cassetten-Autoradios mit Verkehrs-Decoder. Bietet mehr Sicherheit und Komfort, denn Sie brauchen auf Verkehrsdurchsagen nicht zu verzichten. Weder bei laufender Cassette noch bei „Funkstille“ im Auto.

Darum können Sie Cassettenmusik noch sorgloser genießen. Oder ohne Musikbegleitung nachdenken bzw. mit Beifahrern

- Cassettenwiedergabe stereo
- Rastbare Tasten für schnellen Vor- und Rücklauf
- Switch-off-Automatic: Motorstop und automatische Umschaltung auf Rundfunk am Bandende und bei Bandlaufstörungen
- Elektronisch geregelter Gleichlauf
- Selbsttätige Cassettenwiederholung nach Ende des schnellen Rücklaufs
- Wellenbereiche: U, K, M, L
- Automatische UKW-Scharf-abstimmung (AFC)
- Elektronische Stör-Austastung (ESA) integriert
- 4 Bereichstasten
- Taste für Stummschaltung
- DK-Taste für Durchsage-Kennung
- Akustischer und optischer Hinweis bei Verlassen des Sendebereichs: Neuen Verkehrs-Sender wählen!
- Klangwaage
- 2 x 5 Watt Ausgangsleistung bei einem, 2 x 7 Watt bei zwei Lautsprechern je Kanal
- Anschluß für Automatik- bzw. Elektronik-Antenne



Autoradios Autoradios Autoradios Autoradios Autoradios Autoradios

# GRUNDIG Vollstereo-Cass

## - Rundfunk und Cassetten in Stereo genießen!

Cassetten-Stereo im Auto hat sich längst durchgesetzt. Weil man die Lieblings-Cassetten auch unterwegs in Stereo hören möchte. Was liegt da näher als der Wunsch nach UKW-Stereo-Empfang? Die logische Konsequenz: GRUNDIG Vollstereo-

Cassetten-Autoradios. Mit ihrer hohen Leistung schaffen sie ein vollkommenes Klangerlebnis. Trotz Fahrgeräuschen sind Sprache und Musik transparent und klar verständlich. Ohne die Lautstärke voll aufdrehen zu müssen.



### Die Kurzinformation:

- Rundfunk-/Cassetten-Stereo
- 2 Wellenbereiche
- Schneller Vorlauf rastbar

### Weltklang WKC 2035 Vollstereo — 14 Watt

- UKW-Empfang und Cassetten-Wiedergabe stereo
- Rastbare Taste für schnellen Vorlauf
- Switch-off-Automatic: Motorstop und automatische Umschaltung auf Rundfunk am Bandende und bei Bandlaufstörungen

- Elektronisch geregelter Gleichlauf
- Wellenbereiche: U, M
- Automatische UKW-Scharf-abstimmung (AFC)
- Elektronische Stör-Austastung (ESA) integriert
- Speziell für Cassetten-Autoradios bzw. Autoradios entwickelte Endstufe mit integriertem Schaltkreis (IC)
- Stereo-Balance
- Stereo-/Mono-Taste zum Umschalten auf Mono, wenn das Programm nicht stereo-tauglich ist
- Klangwaage
- 2 Bereichstasten
- 2 x 5 Watt Ausgangsleistung bei einem, 2 x 7 Watt bei zwei Lautsprechern je Kanal
- Anschluß für Automatik- bzw. Elektronik-Antenne



### Die ideale Stereo-Schallverteilung im Auto

**3 Lautsprecher**  
Zur Stereo-Wiedergabe (Rundfunk oder Cassette) werden häufig 3 Lautsprecher verwendet, wobei der Überblendregler 2 erforderlich ist (Klangvolumen-Anderung eines Kanals der Lautsprecher vorn/hinten).

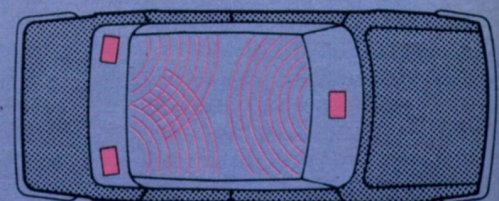

**4 Lautsprecher**  
Die perfekte Stereo-Wirkung erzielen Sie mit 4 Lautsprechern und Stereo-Überblendregler 1. Es bietet sich an, die vorderen Lautsprecher in die Türen

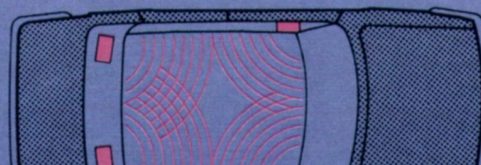

# setten-Autoradios



Cassette läuft ...



Verkehrsmeldung kommt ...



Cassette spielt weiter

## Selbst bei Cassettenmusik verpassen Sie keine Verkehrsmeldung!

Rechte Taste gedrückt, zusätzlich kurzer Druck auf linken Knopf = Bereitschafts-Schaltung: Automatisch empfangen Sie Verkehrsmeldungen (Durchsage-Kennung).

Rechte Taste gedrückt: Sie können auf UKW ausschließlich Verkehrs-Sender einstellen (alle anderen sind stummgeschaltet).



### Die Kurzinformation:

- Rundfunk-/Cassetten-Stereo
- Verkehrs-Decoder für Sender- und Durchsage-Kennung mit Stumm-schaltung
- 2 Wellenbereiche
- Schneller Vorlauf rastbar

### Weltklang WKC 2035 VD Vollstereo — 14 Watt

Das neue Gerät, das vollkommen auf Ihre Wünsche zugeschnitten ist. Bringt Rundfunk-Programme und Cassetten-Musik in brillantem Stereo-Klang. Und was bei starken Fahrgeräuschen besonders wichtig ist: Durch die hohe Ausgangsleistung und die günstige Stereo-Schallverteilung kommen die Verkehrsinformationen fast so deutlich, als säße der Sprecher in Ihrem Wagen. Egal, ob die Cassette gerade spielt oder Ihr Gerät „still“ ist!

- UKW-Empfang und Cassetten-Wiedergabe stereo
- Schneller Vorlauf rastbar
- Switch-off-Automatic: Motorstop und automatische Umschaltung auf Rundfunk am Bandende und bei Bandlaufstörungen
- Elektronisch geregelter Gleichlauf
- Wellenbereiche: U, M
- Automatische UKW-Scharf-abstimmung (AFC)
- Elektronische Stör-Austastung (ESA) integriert
- Speziell für Cassetten-Autoradios bzw. Autoradios entwickelte Endstufe mit integriertem Schaltkreis (IC)
- Stereo-Balance
- Stereo-/Mono-Taste zum Umschalten auf Mono, wenn das Programm nicht stereo-



- 3 Bereichstasten, davon 1 Taste für ausschließlichen Empfang von Verkehrssendern
- 2 x 5 Watt Ausgangsleistung bei einem, 2 x 7 Watt bei zwei Lautsprechern je Kanal
- Anschluß für Automatik- bzw. Elektronik-Antenne

Autoradios Autoradios Autoradios Autoradios Autoradios Autoradios Autoradios Autoradios

# GRUNDIG ...mit Handabstimmung

Wellenbereich: UKW



## Weltklang 1010

- Wellenbereich: UKW
- Automatische UKW-Scharf-  
abstimmung (AFC)
- Elektronische Stör-Austastung  
(ESA) integriert
- Speziell für Autoradios bzw.  
Cassetten-Autoradios entwick-  
elte Endstufe mit integriertem  
Schaltkreis (IC)

- 5 Watt Ausgangsleistung bei  
einem, 7 Watt bei zwei Laut-  
sprechern
- Anschlüsse für Auto-  
Cassetten-Tonbandgerät  
(z. B. GRUNDIG AC 125)  
und Verkehrs-Rundfunk-  
Decoder VD 4



## Weltklang 1010 VD

### Verkehrs-Decoder mit Stummschaltung

- Wellenbereich: UKW
- Verkehrs-Decoder mit LED-  
Anzeige und Stummschaltung
- Taste für ausschließlichen  
Empfang von Verkehrs-  
Sendern
- Automatische UKW-Scharf-  
abstimmung (AFC)
- Elektronische Stör-Austastung  
(ESA) integriert

Taste gedrückt: Sie können auf UKW  
ausschließlich Verkehrssender  
einstellen (alle anderen sind stumm-  
geschaltet).

- Speziell für Autoradios bzw.  
Cassetten-Autoradios entwick-  
elte Endstufe mit integriertem  
Schaltkreis (IC)
- 5 Watt Ausgangsleistung  
bei einem, 7 Watt bei zwei  
Lautsprechern
- Anschluß für Auto-Cassetten-  
Tonbandgerät (z. B. GRUNDIG  
AC 125)



2 Wellenbereiche



## Weltklang 2010

UKW und Mittelwelle

- Wellenbereiche: U, M
- Automatische UKW-Scharf-  
abstimmung (AFC)
- Elektronische Stör-Austastung  
(ESA) integriert
- 2 Bereichstasten

- Speziell für Autoradios bzw.  
Cassetten-Autoradios entwick-  
elte Endstufe mit integriertem  
Schaltkreis (IC)
- 5 Watt Ausgangsleistung bei  
einem, 7 Watt bei zwei Laut-  
sprechern
- Anschlüsse für Auto-  
Cassetten-Tonbandgerät  
(z. B. GRUNDIG AC 125)  
und Verkehrs-Rundfunk-  
Decoder VD 4



## Weltklang 2010 VD

### Verkehrs-Decoder mit Stummschaltung UKW und Mittelwelle

- Wellenbereiche: U, M
- Verkehrs-Decoder mit LED-  
Anzeige und Stummschaltung
- Automatische UKW-Scharf-  
abstimmung (AFC)
- Elektronische Stör-Austastung  
(ESA) integriert
- 2 Bereichstasten, 1 Taste für  
ausschließlichen Empfang von  
Verkehrs-Sendern

Taste gedrückt: Sie können auf UKW  
ausschließlich Verkehrssender  
einstellen (alle anderen sind stumm-  
geschaltet).

- Speziell für Autoradios bzw.  
Cassetten-Autoradios entwick-  
elte Endstufe mit integriertem  
Schaltkreis (IC)
- 5 Watt Ausgangsleistung  
bei einem, 7 Watt bei zwei  
Lautsprechern
- Anschluß für Auto-Cassetten-  
Tonbandgerät (z. B. GRUNDIG  
AC 125)



# Autoradios ...und Stationstasten für mehr Komfort bei der Senderwahl!

2 Wellenbereiche



## Die Kurzinformation:

- 5 Stationstasten:  
3 x UKW, 2 x MW
- 2 Wellenbereiche

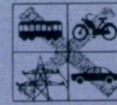

### Weltklang 2510

- Wellenbereiche: U, M
- 5 Statofix-Stations-Tasten
- Automatische UKW-Scharf-  
abstimmung (AFC)
- Elektronische Stör-Austastung  
(ESA) integriert
- Klangwaage
- Speziell für Autoradios bzw.  
Cassetten-Autoradios entwickel-  
te Endstufe mit integriertem  
Schaltkreis (IC)
- 5 Watt Ausgangsleistung bei  
einem, 7 Watt bei zwei Laut-  
sprechern
- Anschlüsse für Automatik-  
bzw. Elektronik-Antenne,  
Auto-Cassetten-Tonbandgerät  
(z. B. GRUNDIG AC 125) und  
Verkehrs-Rundfunk-Decoder  
VD 4

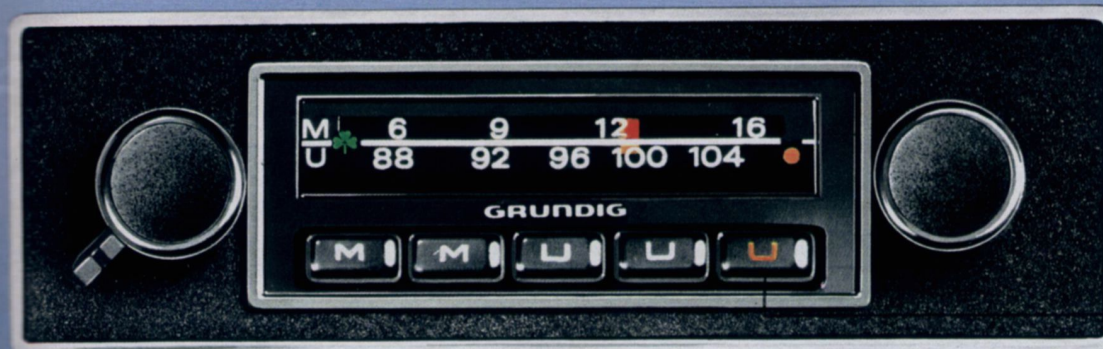

## Die Kurzinformation:

- Verkehrs-Decoder mit  
Stummschaltung
- 5 Stationstasten:  
3 x UKW, 2 x MW
- 2 Wellenbereiche

Taste gedrückt: Sie können auf UKW  
ausschließlich Verkehrssender einstellen  
(alle anderen sind stummgeschaltet).

### Weltklang 2510 VD

- Wellenbereiche: U, M
- Verkehrs-Decoder mit LED-  
Anzeige und Stummschaltung
- 5 Statofix-Stationstasten  
(3 x U, davon 1 Verkehrs-  
Sender-Taste, 2 x M)
- Automatische UKW-Scharf-  
abstimmung (AFC)
- Elektronische Stör-Austastung  
(ESA) integriert
- Klangwaage
- Speziell für Autoradios bzw.  
Cassetten-Autoradios entwickel-  
te Endstufe mit integriertem  
Schaltkreis (IC)
- 5 Watt Ausgangsleistung bei  
einem, 7 Watt bei zwei Laut-  
sprechern
- Anschlüsse für Automatik-  
bzw. Elektronik-Antenne  
und Auto-Cassetten-Ton-  
bandgerät (z. B. GRUNDIG  
AC 125)



4 Wellenbereiche



## Die Kurzinformation:

- 6 Stationstasten:  
3 x UKW, je 1 x KW,  
MW, LW
- 4 Wellenbereiche



### Weltklang 4600

- Wellenbereiche: U, K, M, L
- 6 Statofix-Stations-Tasten
- Automatische UKW-Scharf-  
abstimmung (AFC)
- Elektronische Stör-Austastung  
(ESA) integriert
- Klangwaage
- Speziell für Autoradios bzw.  
Cassetten-Autoradios entwickel-  
te Endstufe mit integriertem  
Schaltkreis (IC)
- 5 Watt Ausgangsleistung bei  
einem, 7 Watt bei zwei Laut-  
sprechern
- Anschlüsse für Automatik-  
bzw. Elektronik-Antenne,  
Auto-Cassetten-Tonband-  
gerät (z. B. GRUNDIG  
AC 125) und Verkehrs-  
Rundfunk-Decoder VD 4

Autoradios Autoradios Autoradios Autoradios Autoradios Autoradios

# Auf Wunsch kommt jede Verkehrsmeldung - auch wenn Ihnen mal nicht nach Radio zumute ist!



## Die Kurzinformation:

- Verkehrs-Decoder für Sender- und Durchsage-Kennung mit Stumm-schaltung
- 6 Stationstasten: 3 x UKW, je 1 x KW, MW, LW
- 4 Wellenbereiche

Rechte Taste gedrückt, zusätzlich kurzer Druck auf linken Knopf = Bereitschafts-Schaltung: Automatisch empfangen Sie Verkehrsmeldungen (Durchsage-Kennung).

Rechte Taste gedrückt: Sie können auf UKW ausschließlich Verkehrs-Sender einstellen (alle anderen sind stummgeschaltet).

## Weltklang WK 4600 VD

Bringt Ihnen mehr Sicherheit, mehr Komfort, denn Sie brauchen auf Verkehrsinformationen nicht zu verzichten. Selbst nicht bei „stillem“ Autoradio, falls Sie im Moment mal nachdenken oder mit Beifahrern sprechen wollen. Und auch dann nicht, wenn an Ihren WK 4600 VD ein Auto-Cassetten-Tonbandgerät angeschlossen ist und die Cassette spielt.

- Wellenbereiche: U, K, M, L
- 6 Statofix-Stations-Tasten
- Automatische UKW-Scharf-abstimmung (AFC)
- Elektronische Stör-Austattung (ESA) integriert
- Klangwaage
- Speziell für Autoradios bzw. Cassetten-Autoradios entwickelte Endstufe mit integriertem Schaltkreis (IC)
- 5 Watt Ausgangsleistung bei einem, 7 Watt bei zwei Lautsprechern
- Anschlüsse für Automatik- bzw. Elektronik-Antenne und Auto-Cassetten-Tonbandgerät (z. B. GRUNDIG AC 125)



# Beispiele aus dem GRUNDIG Auto-Lautsprecher-Programm



**Kugellautsprecher L/U 18**  
mit verstellbarem Abstrahlwinkel!  
Höhe mit Fuß = ca. 148 mm,  
Kugeldurchmesser = ca. 118 mm.



**Einbaulautsprecher L/U 19**  
Grill = ca. 165 x 110 x 15 mm;  
zusätzlich 46 mm für Einbautiefe  
erforderlich.



**Gehäuselautsprecher L/U 20**  
ca. 196 x 130 x 62 mm.



**Einbaulautsprecher L/U 21**  
Grill = ca. 142 x 142 x 18 mm;  
zusätzlich 37 mm für Einbautiefe  
erforderlich.

## Verkehrs-Decoder VD 4 macht Autoradios zu echten Lotsen!



VD 4 mit WKC 4010

### Verkehrs-Decoder VD 4

GRUNDIG Verkehrs-Rundfunk-Decoder für Sender- und Durchsagekennung.

- Anschluß an GRUNDIG Autoradios und andere UKW-Modelle (mono) mit TB-Buchse
- Senderkennung: Die Lampe zeigt an, ob ein Verkehrs-Sender eingestellt ist
- Durchsagekennung: Steht der Schiebeschalter auf DK, so ist das Rundfunkprogramm unhörbar – nur Verkehrsdurchsagen werden automatisch in der vorgewählten

- Lautstärke eingeschaltet. Ist der Decoder an ein Cassetten-Autoradio bzw. an ein Autoradio mit Auto-Cassetten-Tonbandgerät angeschlossen, so wird bei Cassetten-Betrieb die Musik ebenfalls selbsttätig kurzfristig unterbrochen
- Akustischer und optischer Hinweis bei Verlassen des Sendebereichs: Neuen Verkehrs-Sender wählen!
- Für Montage unter dem Armaturenbrett
- Maße ca. 114 x 35 x 70 mm

## Zum Anschluß an Autoradios:



Auto-Cassetten-Tonbandgerät AC 125

- Cassetten-Wiedergabe mono, in Verbindung mit GRUNDIG Autoradios und allen anderen Modellen mit TB-Anschluß nach DIN 45 310
- Start bei Cassetten-Einschub
- Elektronische Band-Endabschaltung mit Leuchtdioden-Anzeige – schaltet bei Bandende sowie nach schnellem

- Vor- und Rücklauf automatisch auf Rundfunkempfang
- Schneller Vor- und Rücklauf mit 2 rastbaren Tasten
- Maße ca. 16 x 5 x 12 cm. Befestigung mit 2 Winkeln, z. B. unter dem Armaturenbrett

## Auch im Auto die Welt empfangen:



Kurzwellenvorsatz KWV 1000

- Verwandelt Autoradios mit MW-Bereich in echte Weltempfänger
- Für den Empfang von 10 gespreizten KW-Bändern von 13 bis 90 m
- Eingangsbandfilter für alle KW-Bereiche
- 4 Kreise
- 2 Transistoren, 1 Stabilisator
- 12-Volt-Betrieb
- Maße ca. 178 x 30 x 86 mm

		WKC 2015	WKC 2015 VD	WKC 4010	WKC 2520	WKC 4020	WKC 4020 VD	WKC 2035	WKC 2035 VD	WK 1010	WK 1010 VD	WK 2010	WK 2010 VD	WK 2510	WK 2510 VD	WK 4600	WK 4600 VD
Elektronische Störabschaltung (ESA)	integriert	●	●	●	●	●	●	●	●	●	●	●	●	●	●	●	●
	extern angeschl.	–	–	●	●	●	–	–	–	–	–	–	–	–	–	–	–
Wellenbereiche		UM	UM	UKML	UM	UKML	UKML	UM	UM	U	U	UM	UM	UM	UM	UKML	UKML
Kreise/Keramikfilter	AM	6/2	6/2	9/–	7/–	9/–	9/–	6/2	6/2	–	–	6/2	6/2	6/2	6/2	7/2	7/2
	FM	7/2	7/2	10/–	11/–	10/–	10/–	8/2	8/2	7/2	7/2	7/2	7/2	7/2	7/2	7/2	7/2
Transist./Dioden/Stabilisatoren		7/8/3	13/31/4	24/20/1	31/27/1	32/22/1	35/37/2	9/16/1	17/38/2	4/4/2	7/13/2	4/5/2	7/14/2	4/5/2	7/14/2	4/5/2	10/27/3
Integrierte Schaltkreise (ICs)		5	7	–	1	–	3	8	10	3	4	4	5	4	5	4	6
UKW-Stereo		–	–	–	–	–	●	●	●	–	–	–	–	–	–	–	–
Cassetten-Wiedergabe		Mono	Mono	Mono	Stereo	Stereo	Stereo	Stereo	Stereo	–	–	–	–	–	–	–	–
Stationswahllasten		–	–	●	●	●	●	●	●	●	●	●	●	●	●	●	●
UKW-Scharabstimmung (AFC)		●	●	●	●	●	●	●	●	●	●	●	●	●	●	●	●
Eingangsbandfilter für M und K		–	–	K	–	K	K	M	M	–	–	–	–	–	–	–	–
Klangtasten		–	–	2	2	2	–	–	–	–	–	–	–	–	–	–	–
Klangwaage		●	●	–	Ster.-Bal.	Ster.-Bal.	●/Ster.-Bal.	●/Ster.-Bal.	●/Ster.-Bal.	–	–	–	–	–	–	–	–
Skalenbeleuchtung		●	●	●	●	●	●	●	●	●	●	●	●	●	●	●	●
12-Volt-Betrieb		●	●	●	●	●	●	●	●	●	●	●	●	●	●	●	●
Anschlüsse	Automatik-/Elektronik-Ant.	●	●	●	●	●	●	●	●	–	–	–	–	●	●	●	●
	TB (z. B. AC 125)	–	–	●	●	●	–	–	–	●	●	●	●	●	●	●	●
	Lautsprecher	1–2	1–2	1–2	2–4	2–4	2–4	2–4	2–4	1–2	1–2	1–2	1–2	1–2	1–2	1–2	1–2
	Verkehrs-Rundfunk-Decoder	–	–	VD 4	VD 4	VD 4	–	–	–	VD 4	–	VD 4	–	VD 4	–	VD 4	–
Verkehrs-Rundf.-Dec. integriert		–	VD 4	–	–	–	VD 4	–	VD 4	–	VD 2	–	VD 2	–	VD 2	–	VD 4
IC-Endstufe		●	●	–	–	–	–	●	●	●	●	●	●	●	●	●	●
Ausgangsleistung in Watt (nach DIN 45 324)		5 (1 LS) 7 (2 LS)	5 (1 LS) 7 (2 LS)	5 (1 LS) 7 (2 LS)	2x5 (2x1 LS) 2x7 (2x2 LS)	2x5 (2x1 LS) 2x7 (2x2 LS)	2x5 (2x1 LS) 2x7 (2x2 LS)	2x5 (2x1 LS) 2x7 (2x2 LS)	2x5 (2x1 LS) 2x7 (2x2 LS)	5 (1 LS) 7 (2 LS)	5 (1 LS) 7 (2 LS)	5 (1 LS) 7 (2 LS)	5 (1 LS) 7 (2 LS)	5 (1 LS) 7 (2 LS)	5 (1 LS) 7 (2 LS)	5 (1 LS) 7 (2 LS)	5 (1 LS) 7 (2 LS)

**Allgemein:**

- Frequenzbereich: 27 005 MHz – 27 135 MHz
- Anzahl der Kanäle: 12 (Kanal 4–15)
- Kanalabstand: 10 kHz
- Modulationsart: A 3 (= Amplituden-Modulation)
- Betriebsspannung: max. 13,8 V bei CBM 100 und 220 V ~ bei CBH 1000.
- Antennenimpedanz: 50 Ohm
- Oszillatorsystem: PLL-Frequenz-synthesizer

**Sender:**

- HF-Ausgangsleistung: 0,5 W
- Modulationssystem: Treiber- und Endstufen-Kollektormodulation
- Modulationsgrad:  $\leq 98\%$ , Modulationsbegrenzung
- Modulationsfrequenzgang:  $-6$  dB bei 300-2700 Hz,  $0$  dB bei 1000 Hz
- Störstrahlungsabstand:  $\geq 70$  B
- NF-Eingangsspannung:  $2$  mV bei  $70\%$  Modulation ( $-55$  dBm)
- Frequenzabweichung:  $< \pm 0,002\%$  von  $-30^\circ$  C bis  $+50^\circ$  C

**Empfänger:**

- Schaltungsprinzip: Doppelsuper
- Zwischenfrequenzen: 1. ZF =  $10,695$  MHz; 2. ZF =  $455$  kHz
- Empfindlichkeit: ca.  $0,25$   $\mu$ V für  $12$  dB S/N
- Frequenzstabilität:  $\geq \pm 0,002\%$
- Durchlaßbandbreite:  $5,6$  kHz
- Nachbarkanalselektion:  $> 70$  dB bei  $\pm 10$  kHz
- Nebenwellendämpfung:  $> 80$  dB
- Squelch-Einsatz: regelbar von  $0,08$   $\mu$ V bis  $100$   $\mu$ V
- NF-Ausgangsleistung:  $5$  W

**Bedienungskomfort beim CBM 100:**

- Rastbarer 12-Kanal-Schalter und beleuchtete Kanalanzeige
- Beleuchtetes S-Meter für relative Feldstärke und HF-Ausgangsleistung
- Drei Regler: Rauschsperr, HF, Ein/Aus-Lautstärke
- Lautsprecherschalter für: intern, extern, Verstärker
- Rauschfilter, schaltbar: leicht, stark, aus

# Mit Spitzentechnik macht das CB-Hobby

(Auch unsere Preise kommen der neuen Welle für jedermann entgegen)

## Mobilstation CBM 100

FTZ-Nr.  
PR 27–318 M/77



Der neue GRUNDIG CBM 100 ist ein robuster, leistungsstarker Sender-Empfänger fürs Auto oder Boot. Modernstes Konzept. Spitzentechnik zu einem überraschend günstigen Preis. Auf allen 12 postalisch zugelassenen Kanälen ist der CBM 100 sofort sende- und empfangsbereit. Die Frequenzaufbereitung erfolgt durch ein PLL-Synthesizer-System. Kauf zusätzlicher Quarze entfällt. Schon dieser Vorteil ist einen Preisvergleich wert! Das Empfangsteil arbeitet nach dem Doppelsuper-Prinzip. Für einen erstklassigen Empfang sorgt u. a. die hervorragende Eingangsempfindlichkeit von  $0,25$   $\mu$ V bei  $12$  dB Signal/Rauschabstand. Für den Anschluß eines GRUNDIG Selektiv-Rufsystems – für gezielten Anruf – ist das CBM 100 vorbereitet. Neben dem eigentlichen Sende-Empfangszweck ist die GRUNDIG Mobilstation auch als

Kommando-Verstärker mit einer Sprechleistung von  $5$  Watt verwendbar. Zur Komfort-Ausstattung gehören neben der Rauschsperr und dem schaltbaren Rauschfilter die eingebaute Modulationsbegrenzung, die Sprachaussetzer vermeidet. Besonders für den Autofahrer wichtig: der HF-Regler. Ohne ihn ist oft eine Verständigung unter Kraftfahrern, die dicht hintereinander fahren, nicht möglich. Weitere technische Extras haben wir in der Rubrik „Besonderheiten“ aufgeführt und näher erklärt.

Die Stromversorgung des CBM 100 erfolgt über das 12-Volt-Bordnetz. Eine Spezialantenne muß angeschlossen werden.

Zum Lieferumfang gehören: Mikrofon, Montageteil zum Fahrzeugeinbau, Mikrofonhalterung. Der Betrieb ist anmelde- und gebührenfrei.

**Technische Besonderheiten beider GRUNDIG Sprechfunk-Geräte:**

- Frequenzaufbereitung durch Synthesizer (PLL): Alle 12 Kanäle sind sofort sende- und empfangsbereit. Kein zusätzlicher Kauf von Quarzen!
- Ausgezeichnete Eingangsempfindlichkeit bei einem sehr guten Signal-Rauschabstand ( $0,25$   $\mu$ V bei  $12$  dB S/N).
- Sehr gute Kanaltrennung:  $>70$  dB. Sauberer Empfang ist gewährleistet
- Eingebaute Modulationsbegrenzung: Sprachaussetzer werden vermieden
- Automatische Störbegrenzung: Zur Unterdrückung von Reststörungen im Auto

- Rauschsperr zur Rauschunterdrückung im „Stand by“-Betrieb
- Für Selektivruf vorbereitet: Nach Anschluß einer Selektivrufeinrichtung für gezielten Anruf
- S-Meter: Für Anzeige der relativen Feldstärke des Empfangssignals, bei Sendebetrieb Anzeige der relativen Sendeleistung
- Eingebauter Lautsprecher
- Europa-Feinsicherung



Die Lautsprecher-Umschaltung gehört genauso zur Bedienungsfreundlichkeit wie das abschaltbare Rauschfilter



- Sende-Kontrolleuchte
- Anschluß für Mikrofon
- Anschlußbuchsen für: 1. Lautsprecher extern, 2. Lautsprecher Durchsagebetrieb, 3. 12-Volt-Spannungsversorgung, 4. Antenne 50  $\Omega$

**Bedienungskomfort beim CBH 1000:**

- Digitale Kanalanzeige durch 7-Segment-Leuchtdioden-Display
- Beleuchtetes S-Meter für relative Feldstärke, HF-Ausgangsleistung und Stehwellenverhältnis
- Fünf Regler: Lautstärke, HF, Rauschsperrung, SWR-Eichen, Rauschfilter
- Leuchtanzeigen für SendebetrieB und Durchsageverstärker

- Taste SWR-Messen
- Taste Verstärker/Sender
- Anschluß für Mikrofon
- 3,5-mm-Buchse für Kopfhörer an der Vorderfront
- DIN-Anschlüsse für Lautsprecher extern und Lautsprecher-Durchsagebetrieb
- Antennenbuchse

**Maße ca.:**

CBM 100: 16 x 5 x 20 cm  
 CBH 1000: 32 x 11 x 24 cm

**TEST-ERFOLG**

Die Zeitschrift „hobby“ hat in der Ausgabe 25/77 14 CB-Feststationen getestet. Der GRUNDIG CBH 1000 war auch dabei. Mit der hobby-Gesamtbewertung: „sehr gut.“ Nur noch zwei weitere Geräte hatten dieses Ergebnis.

# erst richtig Spaß!

## Heimstation CBH 1000

FTZ-Nr. KF 030/77



Dieser neue Sender-Empfänger fürs Heim basiert auf dem gleichen technischen Konzept wie die Mobilstation CBM 100. Ein CB-Heimgerät also mit einem unübertroffenen Preis-Leistungs-Verhältnis. Zusätzliche Besonderheiten unterstreichen die Spitzenstellung im Markt: Das S-Meter für relative Feldstärke ist mit einer SWR-Anzeige zur Messung des Stehwellenverhältnisses kombiniert. Eine Leuchtanzeige signalisiert den SendebetrieB. Der eingestellte Kanal wird digital durch ein 7-Segment-Leuchtdioden-Display

angezeigt. Die spezielle Drucktaste für den Durchsageverstärker, der nach vorn abstrahlende Lautsprecher, die DIN-Anschlußbuchsen für Klein-/Kopfhörer und externen Lautsprecher runden den Bedienungskomfort

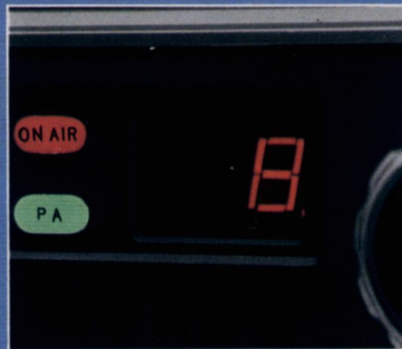

Digitale Kanalanzeige durch 7-Segment-Leuchtdioden-Display

ab. Die Stromversorgung erfolgt über das eingebaute stabilisierte Netzteil. Der Betrieb ist gebührenpflichtig und muß beim zuständigen Fernmeldeamt angemeldet werden.

Lieferumfang: mit Mikrofon



Anzeige-Instrument für relative Feldstärke, HF-Ausgangsleistung und Stehwellenverhältnis



Sprechfunk: Ein schönes Hobby nicht nur zum Spaß, sondern auch schnelles Kommunikationsmittel für viele Berufe



# Datenspiegel Farbfernseh-Geräte

	1510	1621	1820	1631	1830	4210 4610	4230 4630	6210 6610	6230 6630 W 6630	6240 W 6240 6640	8281	8212 8612	8232 W 8232 8632	8242 8642	8272 W 8272 Eleganz 8272	Amalienb. 8272 Hohenstein 8272 Trutzenst. 8272	S 8272 S 9272 VCR	S 9272
Bildschirmdiagonale in cm	37	42	47	42	47	51	51	56	56	56	66	66	66	66	66	66	66	66
Inline-Schlitzmasken-Farbbildröhre	90°	90°	90°	90°	90°	90°	90°	110°	110°	110°	110°	110°	110°	110°	110°	110°	110°	110°
RGB-Ansteuerung der Farbbildröhre durch Gegentakt-Endstufen	-	-	-	-	-	-	-	-	-	•	•	•	•	•	•	•	•	•
Color-Kontrast-Automatic	-	-	-	-	-	-	-	-	-	•	•	•	•	•	•	•	•	•
Getrennte Strahlstrombegrenzung für Spitzen- und Mittelwerte	-	-	-	-	-	-	-	-	-	•	•	•	•	•	•	•	•	•
Multi-Modul-Technik	•	•	•	•	•	•	•	•	•	•	•	•	•	•	•	•	•	•
Totale Netztrennung durch Trafo	-	-	-	-	-	-	-	-	-	-	-	-	•	•	•	•	•	•
Infrarot-Fernsteuerung Tele-Pilot (TP)	Direkt-Programmwahl mit TP 160 E	-	-	-	-	-	-	-	-	TP 16	TP 16 + 8	-	-	-	-	-	-	-
	Sequentielle Programmwahl m. TP 120 E	-	-	-	TP 8	-	TP 8	-	TP 8	-	8 ViB-Progr.	-	-	-	-	-	-	-
	Farbkontrast, Helligkeit, Lautstärke	-	-	-	•	-	-	-	•	•	-	-	•	•	•	•	•	•
	Quarzuhrzeit ins Bild einblendbar	-	-	-	-	-	-	-	-	-	-	-	-	-	•	•	•	•
	Vollbild ins Bild einblendbar	-	-	-	-	-	-	-	-	-	-	-	-	-	-	-	-	-
	Quickton-Taste	-	-	-	-	-	-	-	-	-	•	•	-	-	•	•	•	•
	Aus-Taste für Bereitschaft	-	-	-	-	-	-	-	-	-	•	•	-	-	•	•	•	•
	Taste für Optimal-Automatic	-	-	-	-	-	-	-	-	-	-	-	-	-	•	•	•	•
AV-Fernsteuerung	-	-	-	-	-	-	-	-	-	-	-	-	-	•	•	•	•	
Bedienungselemente am Gerät	Programmwahl	7 Sensoren	8 Sensoren	1 Taste für 8 Progr.	8 Sensoren	1 Taste für 8 Progr.	8 Sensoren	1 Taste für 8 Progr.	2 Tasten für 16 Progr.	2 Tasten für 16 Progr.	12 Sensoren	1 Taste für 16 Progr.	1 Taste für 16 Progr.	1 Taste für 16 Progr.	1 Taste für 16 Progr.	1 Taste für 16 Progr.	1 Taste für 16 Progr.	
	Farbkontrast, Helligkeit, Lautstärke	Flachbahnregler	Flachbahnregler	Lautstärke ± 2 Tasten	Flachbahnregler <sup>1)</sup>	Lautstärke ± 2 Tasten	Flachbahnregler <sup>1)</sup>	Lautstärke ± 2 Tasten	Lautstärke ± 2 Tasten	Lautstärke ± 2 Tasten	Drehregler	-	-	-	-	-	-	
	TV-clock (Quarzuhr stellen und Zeit einblenden)	-	-	-	-	-	-	-	-	-	-	-	-	-	•	•	•	
	Automatischer Sendersuchlauf mit AFC	-	•	•	-	-	-	•	•	•	-	•	•	•	•	•	•	
	Stations-Computer	-	-	-	-	-	-	-	-	-	-	-	-	-	•	•	•	
	Individuelle Programm-Feinabstimmung und elektronische Speicherung	-	•	•	•	•	•	-	•	•	•	-	•	•	•	•	•	
	Baß- und Höhenregler getrennt	-	-	-	4610: Klangregler	4630: Klangregler	Klangregler	Klangregler	Klangregler	Klangregler	Klangregler	Klangregler	•	•	•	•	•	
	Regler für Lautstärke-Mittelwert	-	-	-	-	-	-	-	-	-	-	-	•	•	•	•	•	
	Kontrast (Drehregler)	•	•	•	•	•	•	•	•	•	•	• <sup>3)</sup>	•	•	•	•	•	
	7-Segment-Leuchtdioden-Programmanzeige (LED)	-	-	-	-	-	-	-	-	-	-	• <sup>4)</sup>	•	•	•	•	•	
Beleuchtete Ziffern-Programmanzeige	•	•	•	•	•	•	•	•	•	•	-	-	-	-	-	-		
Abstimmmanzeige im Bildschirm	-	•	•	-	•	-	•	-	•	•	-	•	•	•	• <sup>5)</sup>	• <sup>5)</sup>		
Optimal-Automatic für Bild und Ton	-	-	•	-	•	-	•	-	•	•	-	•	•	•	•	•		
Ton-Endstufe (Musikleistung in Watt)	2	2	2	2	2	2	4	4	6	6	6	15	15	15	15	15		
Lautsprecher-Box integriert	-	-	-	-	-	-	-	-	-	-	-	-	-	• <sup>7)</sup>	•	•		
Konzertlautsprecher	frontal	-	-	-	4610	4630	•	6230, 6630	6240, 6640	•	•	8232, 8632	•	-	-	-		
	seitlich	•	•	•	4210	4230	-	W 6630	W 6240	-	-	W 8232	-	W 8272	-	-		
75-Ω-Koaxial-Antenneneingang	•	•	•	•	•	•	•	•	•	•	•	•	•	•	•	•		
Teleskopantennen	2	2	2	-	-	-	-	-	-	-	-	-	-	-	-	-		
Cassettschacht für Tele-Spiele	-	-	-	-	1610 <sup>2)</sup>	4630 <sup>2)</sup>	• <sup>2)</sup>	• <sup>2)</sup>	• <sup>2)</sup>	-	• <sup>2)</sup>	•	•	•	•	•		
Anschlüsse	Tonband-Aufnahme (DIN-Buchse)	-	-	-	-	-	-	-	-	-	-	-	-	•	•	•		
	Kopf-/Kleinhörer	• <sup>6)</sup>	• <sup>6)</sup>	• <sup>6)</sup>	-	• <sup>6)</sup>	-	• <sup>6)</sup>	• <sup>6)</sup>	• <sup>6)</sup>	• <sup>6)</sup>	•	•	•	•	•		
	2 Lautsprecher (DIN-Buchsen)	-	-	-	-	-	-	-	-	-	-	•	•	•	•	•		
	Diagnose-Adapter	-	-	-	-	-	-	•	•	•	•	•	•	•	•	•		
Fernsteuerbuchse für Fernseh-Recorder	-	-	-	-	-	-	-	-	-	-	-	-	•	•	•			

1) 4610, 6210: Drehregler  
 2) Montagesatz für Tele-Spiele-Cassette 1 nachrüstbar  
 3) Zusätzlich Helligkeitsregler für Vollbild im Bild  
 4) Zusätzlich Programmanzeige für Vollbild im Bild  
 5) Kanalziffer im Bildschirm  
 6) Adapterkabel 484 für TB-Aufnahmen anschließbar  
 7) Außer W 8272  
 ViB: Zusätzlich 8 Vollbild im Bild-Einblendungen

# Datenspiegel Schwarzweiß-Geräte

	Triumph 1220	Triumph 1420	Triumph 1427 UM mit Rundfunkteil für UKW und MW	Triumph 1720	Triumph 2020	Triumph 814a Exklusiv 854a
Bildschirm-Diagonale in cm	31	35	35	44	51	61
Sensoren für Programmwahl	6	6	6	6	7	8
Flachbahnregler	-	-	-	•	•	•
Drehregler	•	•	•	-	-	-
für Helligkeit, Kontrast, Lautstärke	-	-	-	-	-	-
Beleuchtete Digital-Programmanzeige	•	•	•	•	•	•
Ton-Endstufe (Spitzenleistung in Watt)	1,5	1,5	2	1,5	3	3,5
Lautsprecher	frontal	-	-	-	-	•
	seitlich	•	•	•	•	-
Netzbetrieb	•	•	•	•	•	•
Batteriebetrieb	•	•	•	•	-	-
75-Ω-Koaxial-Antenneneingang	•	•	•	•	•	•
Eingebaute Teleskopantenne	•	•	•	•	•	-
Anschluß für Kopf-/Kleinhörer bzw	-	-	-	-	-	-



# Datenspiegel Reisesuper

	Micro-Boy 300	Mini-Boy 300	Hit-Boy 310	Prima-Boy 700	City-Boy 700	Yacht-Boy 1100	Music-Boy 1100	Concert-Boy 1100	Concert-Boy Luxus 1500	Satellit 2100	Satellit 3000
Wellenbereiche*	M	UM	UML	UKML	UKML	UKML	UKML	U 2xK ML	U 2xK ML	U 18xK ML	U 18xK ML
AM/FM-Kreise	5/-	5/7	5/5 <sup>1)</sup>	6/7	6/7	6/8	6/8	7/10	7/10	14 <sup>1)</sup> /13	11 <sup>2)</sup> /13
Transistoren	6	10	10	11	11	12	12	13	13	28	51 + 9 ICs
Dioden/Gleichrichter	1/-	7/-	3/1	3/1	3/1	4/1	4/1	6/1	8/1	14/1	23/1 <sup>3)</sup>
Stabilisatoren	2	-	6	2	2	4	4	3	3	8	12
UKW-Scharf-Abstimmung (AFC)	-	-	-	-	-	-	-	•	•	• <sup>4)</sup>	• <sup>4)</sup>
Teleskop- und Ferritantenne	Ferrit	•	•	•	•	•	•	•	•	•	•
Interferenzfilter bei AM	-	-	-	-	-	-	-	•	•	• <sup>5)</sup>	• <sup>5)</sup>
Abstimmanzeige u. Batteriespannungskontrolle kombiniert	-	-	-	-	-	•	•	-	•	•	•
Klangwaage	-	-	-	•	•	•	•	-	-	-	-
Baß- und Höhenregler getrennt	-	-	-	-	-	-	-	•	•	•	•
Ausgangsleistung (Watt) bei Netzbereich (Musikleistung)	0,15	0,25	0,6	1,5	1,5	3,5	3,5	3	3,5	7	7,5
bei Batteriebetrieb (Nenn- = Sinusleistung nach DIN 45 324)			0,5	1	1	1,5	1,5	2	2	2,5	2,5
Lautsprecher	1	1	1	1	1	1	1	1	1	2	2
Anschlüsse für	Kleinhörer 203 B Kopfhörer GDH 208 (DIN 45 318)	•	•	•	•	•	•	•	•	• <sup>6)</sup>	• <sup>6)</sup>
	Außenantenne	-	-	-	-	-	-	UKW	UKW	•	•
	TA/TB	-	-	-	•	•	•	•	•	•	•
	Externe Stromversorgung	-	-	-	-	-	-	-	-	•	•
Integriertes Netzteil	-	-	•	•	•	•	•	•	•	•	•
Stromversorgung	Mignon-Zellen 2x1,5 V	Mignon-Zellen 4x1,5 V	Baby-Zellen 4x1,5 V 230 V~	Baby-Zellen 4x1,5 V 230 ... 110 V~	Baby-Zellen 4x1,5 V 230 ... 110 V~	Baby-Zellen 5x1,5 V 230 ... 110 V~	Baby-Zellen 5x1,5 V 230 ... 110 V~	Mono-Zellen 6x1,5 V 230 ... 110 V~	Mono-Zellen 6x1,5 V 230 ... 110 V~	Mono-Zellen 6x1,5 V/ Accu 476 220/240, 110/127 V~	Mono-Zellen 6x1,5 V/ Accu 476 220/240, 110/127 V~
	Ausführungen	Graphit	•	•	•	•	•	•	•	•	•
	Schwarz	•	•	•	•	•	•	•	•	-	-
	Rot	•	•	-	-	-	-	-	-	-	-
	Weiß	•	•	-	-	-	-	-	-	-	-
Maße in cm ca. (Breite x Höhe x Tiefe)	7x11x3	15x10x4	22x13x6	25x15x6	18x21x6	20x24x7	29x18x8	40x22x9	37x23x9	46x27x12	50x32x13
Gew. in kg ca. (o. Batt.)	0,18	0,39	0,75	1,35	1,35	1,75	1,75	3,2	2,9	6,3	8,9

\* KW-Aufteilung siehe Gerätebeschreibung.

<sup>1)</sup> zusätzlich Keramikschwinger <sup>2)</sup> zusätzlich Keramikschwinger mit Quarzfilter <sup>3)</sup> 5 Thyristoren <sup>4)</sup> schaltbar

<sup>5)</sup> gekoppelt mit Bandbreitenschalter <sup>6)</sup> zusätzlich Lautsprecher-Anschluß n. DIN 41 529

Beim Anschluß der Geräte mit nicht umschaltbarem integriertem Netzteil an eine kleinere Betriebsspannung als 220 V~, muß mit verminderter Sprechleistung und Gesamttemperatur gerechnet werden.

# Datenspiegel Rundfunk-Geräte

	Sono-clock 150*	Sono-clock 250*	Sono-clock 300	Sono-clock 350	Sono-clock 500	Sono-clock 550*	RF 420	RF 440	RF 511	RF 611	RF 711
Electronic-Uhr mit Leuchtdioden-Anzeige	•	•	mech. Blätteruhr	•	•	•	-	-	-	-	-
Wellenbereiche	7 x U	5xU 2xM	UML	UML	6 x U	7 x U	UML	UML	UKML	UKML	UKML
Transistoren/Dioden/Gleichrichter	18/24/1	21/29/1	10/10/1	13/13/1	13/15/1	18/24/1	3/-/1	3/-/1	10/3/1	10/3/1	10/5/2
Integrierte Schaltkreise (ICs)	6	7	-	4	4	6	3	3	2	2	3
UKW- und Ferritantenne	Wurf- <sup>1)</sup> antenne	Wurf- <sup>1)</sup> und Ferritantenne	Wurf- und Ferritantenne	Wurf- <sup>1)</sup> und Ferritantenne	Wurf- <sup>1)</sup> antenne	Wurf- <sup>1)</sup> antenne	•	•	•	•	•
5-kHz-Sperre bei AM	-	-	-	-	-	-	-	-	•	•	•
Klangwaage	•	•	•	•	•	•	-	-	•	•	•
Ausgangsleistung in Watt	3	3	1,5	3	3,5	3	4	4	4	4	4
Anschlüsse	Außenlautsprecher	Kleinhörer	Kleinhörer	Kleinhörer	Kleinhörer	Kleinhörer	-	-	•	•	•
	TA/TB	-	-	-	-	-	•	•	•	•	•
Gehäuse-Ausführungen	Nußbaumfarben	Metallic	Metallic	-	Metallic	Metallic	•	•	•	H	H
	Gelb	•	•	•	•	•	-	Metallic	-	-	-
	Weiß	•	•	•	•	•	-	-	-	-	-
	Rot	•	•	•	•	•	-	-	-	-	-
Maße in cm ca.	20x10x10	20x10x10	20x10x10	20x10x10	17x14x15	17x14x15	52x15x17	24x26x17	60x13x16	63x16x16	63x16x16

# Regel Tonband-Geräte

Cassetten-Recorder										Netzspulengeräte			
C 265 Automatic	C 350 Automatic	C 450 C 460 Automatic	C 480 Stereo Automatic	CN 500 HiFi-Stereo	CN 830 HiFi Dolby	CN 930 HiFi Dolby	CN 1000 HiFi Dolby	CNF 300 HiFi Dolby	AC 125 Auto-recorder	TK 547 HiFi-Stereo	TS 945 HiFi-Stereo	TS 925 HiFi-Stereo	TS 1000 HiFi-Stereo
2	2	2	4	4	4	4	4	4	2	4	4	2	4/2*)
4,75	4,75	4,75	4,75	4,75	4,75	4,75	4,75	4,75	4,75	9,5/19	9,5/19		4,75/9,5/19 variabel*)
Compact-Cassette	Compact-Cassette	Compact-Cassette	Compact-Cassette	Compact-Cassette	Compact-Cassette	Compact-Cassette	Compact-Cassette	Compact-Cassette	Compact-Cassette	18	22		27
1,5	2	2	2	2	2	2	2	2	1,5	8	10,5	5,25	30
-	-	-	•	•	•	•	•	•	-	•	•		•
-	-	-	mit Stereo-Rundfunkgerät bzw. Stereo-Verstärker	mit Stereo-Rundfunkgerät bzw. Stereo-Verstärker	mit Stereo-Rundfunkgerät bzw. Stereo-Verstärker	mit Stereo-Rundfunkgerät bzw. Stereo-Verstärker	mit Stereo-Rundfunkgerät bzw. Stereo-Verstärker	mit Stereo-Rundfunkgerät bzw. Stereo-Verstärker	-	•	mit Stereo-Rundfunkgerät bzw. Stereo-Verstärker		mit Stereo-Rundfunkgerät bzw. Stereo-Verstärker
•/-	•/-	•/-	•/-	•/	•/•	•/•	•/•	•/•	-/-	•/-	•/• <sup>10)</sup>		•/• <sup>10)</sup>
•	•	•	•	-	-	-	-	-	-	-	-		-
-	-	•	•	-	2	2	2	2	-	•	2		2
-	-	-	-	Variable Ausblend-Technik VAT	-	-	eingebauter Mischverstärker	Variable Ausblend-Technik VAT	-	-	Synchroplay, Multiplay, Duoplay, Echo		Synchroplay, Multiplay, Duoplay, Echo
-	•	•	•	-	-	-	über Kopfhörer-Verstärker	über Kopfhörer-Verstärker	-	•	Vor-, Hinterband über Kopfhörer oder Monitor		Vor-, Hinterband über Kopfhörer oder Monitor
-	-	•	•	•	•	•	•	•	-	-	-		-
1	1	1	1	-	-	-	-	-	-	2	-		-
•	•	•	•	-	-	-	•	-	-	-	• <sup>11)</sup>		• <sup>11)</sup>
-	-	•	•	•	•	•	• <sup>7)</sup>	• <sup>7)</sup>	-	•	• <sup>12)</sup>		• <sup>12)</sup>
-	•	•	•	•	•	•	•	•	•	•	•		•
Klangwaage	-	Klangwaage	Klangwaage	-	-	-	-	-	-	Klangwaage	-		-
0,6 mV/16 kΩ 45 mV/1 MΩ 0,6 mV/16 kΩ	0,5 mV/16 kΩ 100 mV/2,2 MΩ 0,5 mV/16 kΩ	0,5 mV/16 kΩ 100 mV/2,2 MΩ 0,5 mV/16 kΩ	2x0,5 mV/16 kΩ 2x100mV/2,2 MΩ 2x0,5 mV/16 kΩ	2x0,7 mV/10 kΩ 2x100 mV/1 MΩ 2x5 mV/50 kΩ	2x1 mV/47 kΩ 2x25 mV/1 Ω 2x1 mV/47 kΩ	2x1 mV/47 kΩ 2x25 mV/1 MΩ 2x1 mV/47 kΩ	2x1 mV/50 kΩ 2x23 mV/1 MΩ 2x5 mV/50 kΩ	2x1 mV/10 kΩ 2x100 mV/1 MΩ <sup>3)</sup> 2x5 mV/50 kΩ	- - 500 mV/47 kΩ*)	2x1 mV/100 kΩ 2x100 mV/1 MΩ 2x5 mV/50 kΩ	2x1 mV/33 kΩ 2x115 mV/1 MΩ 2x3 mV/33 kΩ	2x1 mV/50 kΩ <sup>13)</sup> 2x100 mV/1 MΩ 2x1 mV/10 kΩ	
400 mV/18 kΩ 4Ω	500 mV/18 kΩ 4Ω	650 mV/18 kΩ 4Ω	2x650 mV/18 kΩ 4Ω	2x0,5 ... 1,5 V/ 10 kΩ	2x0,5 ... 1,5 V/ 22 kΩ	2x0,5 ... 1,5 V/ 22 kΩ	2x0,5 ... 2 V/ 15 kΩ	2x0,5 ... 2 V/ 12 kΩ*)	80 mV/4,7 kΩ -	2x1 V/10 kΩ 2x4 Ω	2x0,5 ... 1,5 V/15 kΩ -	2x0,5 ... 1,5 V/15 kΩ -	
80 ... 10 000 -	80 ... 10 000 -	60 ... 10 000 -	80 ... 10 000 -	40 ... 12 500 -	30 ... 14 000 -	30 ... 14 000 -	30 ... 14 000 -	30 ... 16 000 -	80 ... 10 000 -	- 40 ... 15 000 40 ... 18 000	- 20 ... 16 000 20 ... 20 000	20 ... 12 500 20 ... 16 000 20 ... 20 000	
55 -	55 -	55 -	55 -	58 <sup>1)</sup> -	67 <sup>2)</sup> -	67 <sup>2)</sup> -	67 <sup>2)</sup> -	66 <sup>2)</sup> -	55 -	- 60 62	- 62 64	56/57 (64/65) <sup>14)</sup> 63/65 (71/73) 64/66 (72/74)	
± 0,25 -	± 0,25 -	± 0,25 -	± 0,25 -	± 0,2 -	± 0,15 -	± 0,15 -	± 0,15 -	± 0,15 -	± 0,4 -	- ± 0,15 ± 0,07	- ± 0,09 ± 0,05	± 0,15 ± 0,09 ± 0,05	
1	0,8	1,5	1,5	-	-	-	2x3 V/400 Ω für Kopfhörer (n. DIN 45 500)	2x4 V/400 Ω für Kopfhörer (n. DIN 45 500)	-	2 x 7	2x50 mW/400 Ω für Kopfhörer (n. DIN 45 500)		2x50 mW/400 Ω für Kopfhörer (n. DIN 45 500)
0,8	1	1,2	1,2	-	-	-	-	-	-	-	-		-
8/7/- 1 IC	8/1/4 1 IC	11/3/4 1 IC	14/8/4 1 IC	19/18/1	52/38/2	50/37/2	101/88/2 11 ICs	28/13/2 3 ICs	8/8/-	28/13/1	75/78/1 8 ICs		180/196/1 16 ICs
Baby-Zellen 5 x 1,5 V 220/230 V ~ 50/60 Hz	Baby-Zellen 6 x 1,5 V 220/230 V ~ 50/60 Hz	Baby-Zellen 6 x 1,5 V Accu 40 x 2U 120/127, 220/230 V ~ 50/60 Hz	Baby-Zellen 6 x 1,5 V Accu 40 x 2U 120/127, 220/230 V ~ 50/60 Hz	120/127, 220/240 V ~ 50/60 Hz	120/127, 220/240 V ~ 50/60 Hz	120/127, 220/240 V ~ 50/60 Hz	110/120, 220/240 V ~ 50/60 Hz	110/127, 200/240 V ~ 50/60 Hz	12 V = über Auto- super	110, 220 V ~ 50 Hz	110, 117, 220/230 V ~ 50 Hz		110, 130, 220, 240 V ~ 50/60 Hz
-	-	-	-	C 60 FeCr 242 <sup>5)</sup>	C 60 FeCr 242 <sup>5)</sup>	C 60 FeCr 242 <sup>5)</sup>	Schaltuhrstecker u. Handspulknopf C 60 FeCr 242 <sup>5)</sup>	-	-	GCM 319 GDR 18 HiFi ME 242	GDR 22 HiFi-Studio 242 <sup>5)</sup>		GDR 22 HiFi Studio 242 <sup>5)</sup>
26 x 17 x 6	21 x 8 x 28	21 x 8 x 28	21 x 8 x 28	22 x 8 x 26	23 x 13 x 32	38 x 10 x 26	46 x 11 x 27	54 x 13 x 31	16 x 5 x 12	42 x 15 x 30	47 x 18 x 41		54 x 20 x 50
1,9	1,9	2	2,5	2	3,9	3,9	6,7	8	0,9	7,5	13		22,5



DAMIT  
**QUALITÄT**  
AUCH QUALITÄT BLEIBT:

GRUNDIG Geräte gibt's nur beim Fachhandel.

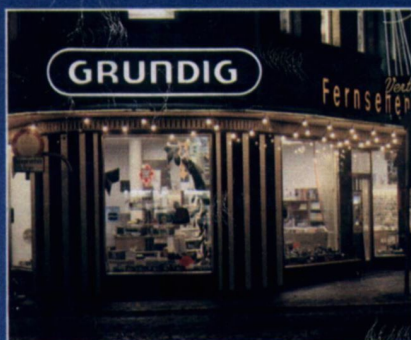

... weil der Fachhandel überall ist. Meist gleich um die Ecke.



... weil der Fachhandel außer verkaufen vor allem auch beraten kann.



... weil der Fachhandel personell und technisch bestens für den Kundendienst gerüstet ist.

**GRUNDIG**

Ihr Fachhändler