



Tonband/Cassettengeräte
Rundfunk/HiFi
Lautsprecher-Boxen
Reisesuper
Radio-Recorder
Fernsehen/VCR
Autosuper

1977/78
Ausgabe
für den
Fach-
händler

Zubehör

DER GRUNDIG ZUBEHÖR-KATALOG VERKAUFSHELFER UND INFORMATIONSOURCE

Immer wieder trifft man beim Fachhandel die Meinung an, Zubehör sei „Kleinzeug“ und es lohne nicht die Mühe der Lagerhaltung. Eine bequeme Meinung.

Erfreulich oft und in zunehmendem Maße hört man aber auch die Auffassung, Zubehör sei ein interessantes Zusatzgeschäft. Eine durch Umsatzzahlen fundierte Meinung, die gerade in unserer heutigen Wirtschaftssituation an Bedeutung gewonnen hat.

Zugegeben, es ist nicht ganz einfach, das Sortiment „im Griff“ zu haben. Deshalb geben wir Ihnen mit diesem Katalog eine klare Information über Umfang und Vielfalt des GRUNDIG Zubehör-Angebotes, übersichtlich nach Artikelgruppen geordnet, abgebildet und beschrieben. Wo es für den Einbau notwendig ist, haben wir sogar die für den Service-Techniker wichtige Detailzeichnung mit aufgenommen.

Dieser Katalog ist aber noch mehr als eine Quelle der Information. Er hilft Ihnen verkaufen, gibt auf jede Zubehör-Frage detailliert und erschöpfend Auskunft.

Wir freuen uns, Ihnen diesen wertvollen Helfer in neuer Auflage nach dem zur Internationalen Funkausstellung Berlin 1977 gültigen Stand übergeben zu können.

Weiterhin gute Zubehör-Geschäfte!

Ihre
GRUNDIG AG

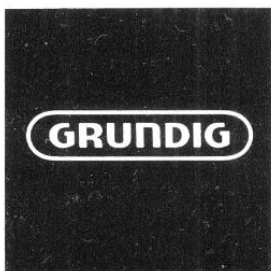

ARTIKELGRUPPEN - INHALTSVERZEICHNIS

TONBAND/CASSETTEN-GERÄTE

	Seite
Mikrofon GDM 308 Report · GDM 314 · GCM 319	4
Mikrofon GCMS 332	5
Windschutz 404	5
Kleinhörer 340	5
Verbindungskabel 237 (Mono) · 242 (Stereo)	5
Verlängerungskabel 267 · 274 (Stereo) · 391 (Stereo)	6
Adapter 278 a	6
Adapterkabel 279	6
Nahbesprechungsadapter 297	6
Kombi-Adapter 299	7
Zwischenstecker 293 · 294 · 295 · 296	7
Stereo-Mixer 422	7
Abhörverstärker 229 a	8
Sono-Dia 272 a	8
Nachrüstatz 137 · 147	8
Dryfit-PC-Akku 4 D x 2 U	8
Fußschalter 225 für Fernbedienung	8
Fernbedienung 439	9
Kopfträger 435 · 437	9
Klarsichtdeckel 472	9
Bereitschaftstasche 493	9
Doppelspielband GDR 18 HiFi met.	9
Doppelspielband GDR 18 HiFi Studio	10
Doppelspielband GDR 22 HiFi Studio	10
Doppelspielband GDR 27 HiFi Studio	10
Studio Leerspule met./schw.	10
Studio Leerspule met.	10
Metallic-Leerspule	10
Studio Leerspule met./schw.	11
Reinigungsband 460	11
HiFi-Cassette C 60 · C 90 Chromoxid	11
Studio-Cassette C 60 · C 90 Ferroxid	11
Profi-Cassette C 60 · C 90 Ferrochromoxid	12
Super-HiFi-Cassette C 60 · C 90 Superchromoxid	12
Reinigungscassette 461	12
Klebebandgarnitur	12
Umbausatz-Riemenscheibe 16 b · 26 b · 46 b · 126	13
Umbausatz Riemenscheibe 129 · 130 · 131 · 132	14
Umbausatz Riemen	14
Dolby-Einrichtung 438	14
Laufrichtungs-(Revers)-Baustein	14
Kopfhörer 216 · 219 · 221 HiFi-Stereo	17
Adapter 481 TB/HiFi	22
Kleinhörer-Stethoclip 514	22
Kopfhörer GDH 208 (Mono)	22
Adapter-Kabel 484 FS/TB	23

REISESUPER/RADIO-RECORDER

Mikrofon GDM 308 Report · GDM 314 · GCM 319	4
Mikrofon GCMS 332	5
Verbindungskabel 237 (Mono) · 242 (Stereo)	5
Verlängerungskabel 391 Stereo	6
Adapter 278 a	6
Zwischenstecker 293 · 294	7
Dryfit-PC-Akku 4 D x 2 U	8
HiFi-Cassette C 60, C 90 Chromoxid	11
Studio-Cassette C 60, C 90 Ferrochromoxid	11
Profi-Cassette C 60, C 90 Ferrochromoxid	12
Super-HiFi-Cassette C 60, C 90 Superchromoxid	12
Reinigungscassette 461	12
Kleinhörer 203 B	15
Dryfit-Akku 476	15
Autobatterie-Kabel 381	15
SSB-Zusatz 2000	15
Schutztasche 805 A, 807	15
Eurofunk-Entstörfilter	16
Kopfhörer 216 · 219 · 221 HiFi Stereo	17
Kleinhörer-Stethoclip 514	22
Kopfhörer GDH 208 (Mono)	22

RUNDFUNK HiFi

Mikrofon GCMS 332	5
Verbindungskabel 242 (Stereo)	5
Adapter-Kabel 279	6

	Seite
Kombi-Adapter 299	7
Kopfhörer 216 · 219 · 221 HiFi-Stereo	17
Verlängerungskabel 375/5 m · 376/10 m f. Lautsprecher	17
Stereo-Automatic-Decoder 8 · 10	18
Fußgestell BF 1 · BF 2 für Lautsprecherboxen	18
6 dB-UKW-Dämpfungsglied	19
Eurofunk-Entstörfilter	19
Drehfußgestell 4 · 5	24

LAUTSPRECHER-BOXEN

Datenspiegel der GRUNDIG Lautsprecher-Boxen	20/21
---	-------

FERNSEHEN

Kleinhörer 203 L · -Stethoclip 514	22
Kopfhörer GDH 208 (Mono)	22
Adapter 481 TB/HiFi	22
Adapter 482 f. Zusatzauspr. u./od. Klein- bzw. Kopfh.	22
Adapter 483 für Klein- oder Kopfhörer	22
Adapter-Kabel 484 FS/TB	23
Adapter PAL/Secam FR/CCIR 1 · 2	23
Autobatterie-Kabel II	24
Drehfußgestell 3 · 4 · 5	24
Electronic-Pistole	25
Tele-Spiele-Cassette	25
Super-Teleskopantenne	25
PAL/Secam-Decoder CCIR	26
Automatic-Ton-ZF-Baustein 4,5/5,5 MHz · 5,5/6,0 MHz	26
Automatic-Ton-ZF-Baustein 5,5/6,5 MHz	27
Kontrast-Filter-Scheiben	27
VCR-Untersatz	28

FARBfernseh-RECORDER

Mikrofon GDM 314	4
Verbindungskabel-HF (Fernsehgerät-Recorder)	28
Verbindungskabel-AV (Recorder-Recorder)	28
Video-Audio-Koppler VAK 3000	28
VCR-Fernregler 1	28
Schwarz-Weiß-Kamera FA 1005	28
VCR-Untersatz	28
Video-Cassette VCR 30/65 Chromdioxid	29
Video-Cassette VC 45/100 Chromdioxid	29
Video-Cassette VC 60/130 Chromdioxid	29
Nachrüstatz für Video-Anschluß	29
Nachrüstatz für Fernbedienung	29

AUTOSUPER

Kurzwellenvorsatz KWV 1000	30
Verkehrs-Rundfunk-Decoder VD 4	30
Universal-Einbausatz Z/U 11	30
Universal-Einbausatz Z/U 12 · Z/U 13 · Z/U 14	31
Lautsprecher L/U 11 für Armaturenbrett-Einbau	31
Lautsprecher L/U 15 · L/U 16 · L/U 17 für Auto-Einbau	32
Lautsprecher L/U 18 für Kugelbox	32
Lautsprecher L/U 19 · L/U 20 · L/U 21 für Auto-Einbau	33
Überblendregler 2 mit Gehäuse	33
Mono-Überblendregler 3 · Stereo-Überblendregler 1	34
Auto-Antenne Hit 1480 · 2670	34
Spannungswandler SW 6/12 V	34
Spannungswandler SW 24/12 V	35
Fernbedienung SF 1	30
Umbaurüstatz UR 1	30
Eurofunk-Entstörfilter	35
Autosuper-Zubehör für Alfa-Romeo, Audi, Austin, Auto-Bianchi, BMW, Citroen, DAF, Datsun, Fiat, Ford, Karmann-Ghia, Mercedes, NSU, Opel, Peugeot, Porsche, Renault, Simca, Skoda, Volvo, VW	36/40

BEZEICHNUNG
TYPEN-NUMMER

ABBILDUNG

AUSFÜHRUNG UND VERWENDUNGSZWECK

Mikrofon
Dynamisch
GDM 308
Report



Tauchspule
Übertragungsbereich 80 Hz ... 15 000 Hz
Kugelcharakteristik
Impedanz 700 Ω
Empfindlichkeit $\geq 0,2 \text{ mV}/\mu\text{bar}$
Mikrofonstütze
Start/Stop-Schalter
7poliger Spezialstecker
Kabellänge ca. 1 m

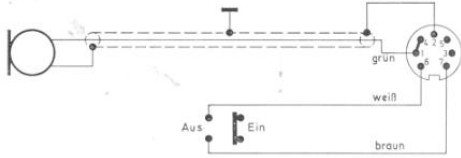

Bestell-Nr. G. EK 08-02

Einfaches dynamisches Mikrofon mit sehr guten elektroakustischen Eigenschaften für Cassettengeräte mit Schalter zur Fernbedienung. Schalter öffnet zum Einschalten des Motors. Mit Mikrofonstütze

Mikrofon
Dynamisch
GDM 314

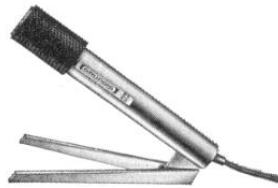

Tauchspule
Übertragungsbereich 80 Hz ... 15 000 Hz
Kugelcharakteristik
Impedanz 200 Ω bzw. 10 kΩ
Empfindlichkeit $\geq 0,13 \text{ mV}/\mu\text{bar}$ bzw. $0,9 \text{ mV}/\mu\text{bar}$
Stecker nach DIN 41524
Kabellänge 2 m

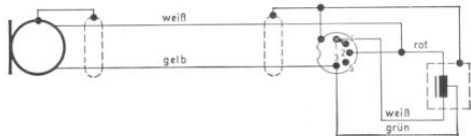

Bestell-Nr. G. EG 17-03

Hochwertiges dynamisches Mikrofon für Spulen-, Cassetten- und -VCR-Geräte. Der Übertrager befindet sich gut abgeschirmt im Stecker. Mit Tischfuß

Mikrofon
Kondensator
GCM 319

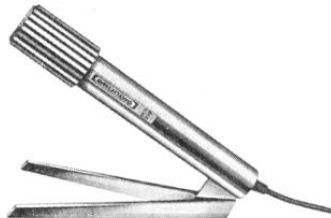

Kapazitiver Wandler
Übertragungsbereich 60 Hz ... 18 000 Hz
Nierencharakteristik
Auslöschung ca. 15 dB
Impedanz 1000 Ω
Versorgungsspannung 20 V
Empfindlichkeit $\geq 1,0 \text{ mV}/\mu\text{bar}$
Tischfuß
Kabellänge 2 m
Stecker ähnlich DIN 41524 (Spannungsversorgung am zusätzlichen Mittelstift 8)

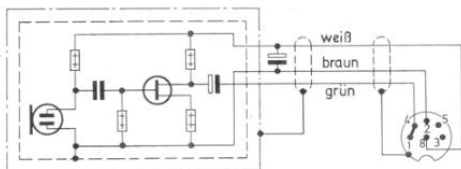

Bestell-Nr. G. EI 18-03

Hochwertiges Kondensator-Mikrofon mit Richtwirkung (Nierenform). Die Spannungsversorgung der Mikrofonkapsel muß aus dem Gerät über den Steckerstift Nr. 8 erfolgen. Verwendbar an Tonbandgeräten und Cassetten-Recordern, deren Buchsen entsprechend ausgelegt sind
Verlängerungskabel Typ 391

BEZEICHNUNG TYPEN-NUMMER	ABBILDUNG	AUSFÜHRUNG UND VERWENDUNGSZWECK
-----------------------------	-----------	---------------------------------

**Mikrofon
Kondensator-
Doppelmikrofon
GCMS 332**



Kapazitiver Wandler
Übertragungsbereich 60 Hz ... 18 000 Hz
Nierencharakteristik
Auslöschung ca. 15 dB
Impedanz 1000 Ω
Empfindlichkeit $\geq 1,0 \text{ mV}/\mu\text{bar}$
Versorgungsspannung 20 V
Kanalabweichung $< 2 \text{ dB}$
Stativgewinde auch im Einzelsystem · Kabellänge 3 m
Stecker ähnlich DIN 41524
(mit Spannungsversorgungsstift 8)

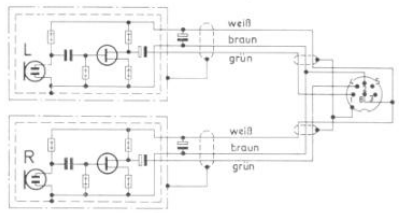

Bestell-Nr. G. EH 05-04

Stereo-Kondensator-Mikrofon in interessantem Styling. Mit diesem Mikrofon lassen sich auch in akustisch nicht vorbereiteten Innenräumen hervorragende Aufnahmen machen. Zum Mikrofon gehört ein Tischfuß. Verlängerungskabel Typ 391

**Mikrofon-
Windschutz 404**

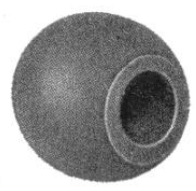

Windgeräuscherdrückung: ca. 90%

Bestell-Nr. G. EK 10-24

Geeignet für die Mikrofone
GDM 314
GCM 319
GDM 308-Report

**Kleinhörer 340
magnetisch**

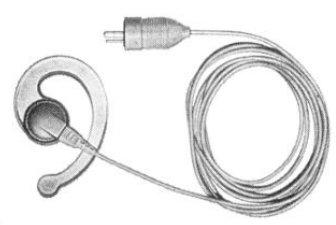

Lautsprecherstecker LS 7 nach DIN 41 529
System: magnetisch
Impedanz: 2000 Ω
Kabellänge: 1,5 m

Bestell-Nr. G. EH 04-06

Geeignet für Wiedergabe und zur Mithörkontrolle bei der Herstellung von Duo-Playback und Multiplay bei Tonbandgeräten mit Lautsprecher-Normbuchsen bzw. Abhörverstärker 229a

**Verbindungs-
kabel 237
(Mono)**

Stecker 5pol. nach DIN 41 524
Kabellänge: 2,5 m

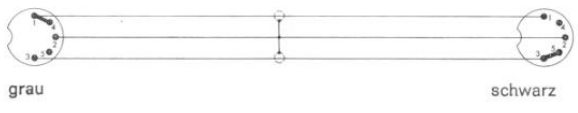

Bestell-Nr. G. EK 24-00

Geeignet für folgende Geräteverbindungen (Mono):
Tonbandgerät – Tonbandgerät
Rundfunkgerät – Tonbandgerät
Verstärker – Tonbandgerät

**Verbindungs-
kabel 242
(Stereo)**

Stecker 5polig nach DIN 41 524
Kabellänge: 2 m

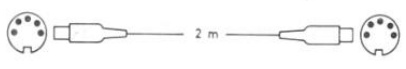

Bestell-Nr. G. EA 04-00

Geeignet für folgende Geräteverbindungen (Stereo):
Tonbandgerät – Tonbandgerät (Cassettenrecorder)
Rundfunkempfänger – Tonbandgerät
Verstärker – Tonbandgerät
Verstärker – Tuner

BEZEICHNUNG
TYPEN-NUMMER

ABBILDUNG

AUSFÜHRUNG UND VERWENDUNGSZWECK

**Verlängerungs-
kabel 267**

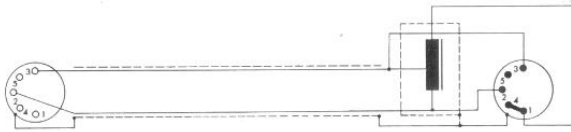

Stecker und Kupplung 5polig nach DIN 41 524
Übertrager 200 Ω/10 kΩ ist in den Stecker eingebaut
Kabellänge: 10 m



Bestell-Nr. G. EA 10-00

Geeignet zur Verlängerung der Verbindung:
GDM 314 – Tonbandgerät

**Verlängerungs-
kabel 274
(Stereo)**

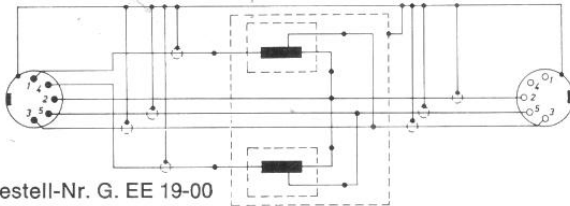

Stecker und Kupplung 5polig nach DIN 41 524
Kabellänge: 10 m



Bestell-Nr. G. EE 19-00

Geeignet zur Verlängerung der Verbindung:
GDMS 331 – Tonbandgerät (Transistor- u. Röhren-
geräte)

**Verlängerungskabel 391
(Stereo)**

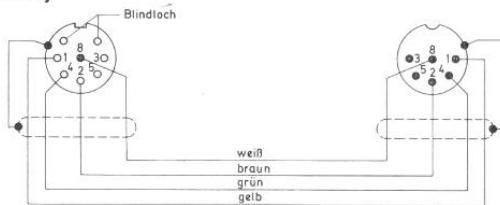

Stecker und Buchse ähnlich DIN 41 524 mit durch-
geführter Spannung an den Mittelkontakten
Kabellänge: 10 m



Bestell-Nr. G. EI 22-00

Verlängerungskabel für Kondensator-Mikrofone
(Mono- und Stereo-Ausführung)

**Adapter
278 a**

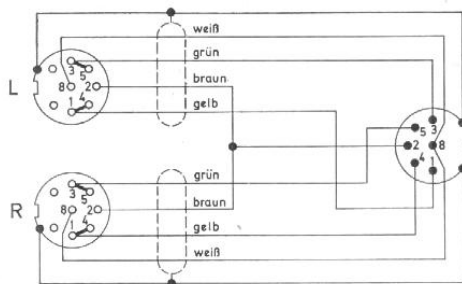

2 Buchsen 6polig (ähnlich DIN 41524 mit zusätzlichem
Mittelkontakt)
1 Stecker 6polig (ähnlich DIN 41524 mit zusätzlichem
Mittelkontakt)
Kabellänge: 0,2 m

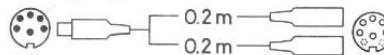

Bestell-Nr.
G. EI 23-00

Geeignet zum Anschluß von 2 Mono-Kondensator-
Mikrofonen an Stereo-Tonbandgeräten mit 5 poliger
Mikro-Eingangsbuchse und zusätzlichen Spannungs-
versorgungen am Kontakt 8

**Adapterkabel
279**

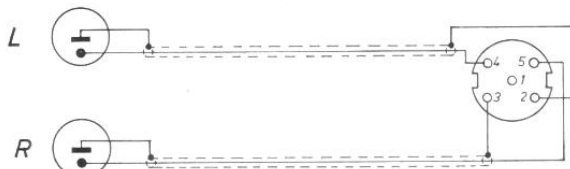

2 LS-7-Stecker nach DIN 41 529
1 Buchse nach DIN 45 327
Kabellängen: 15 cm

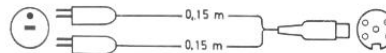

Bestell-Nr. G. EE 21-00

Geeignet zum Anschluß von Kopfhörern mit 5poligem
Stecker nach DIN 45 327 an:
Tonbandgeräte, Rundfunkgeräte und Verstärker,
wenn diese Geräte mit LS-Normbuchsen ausgerüstet
sind

**Nahbesprechungs-
Adapter 297**

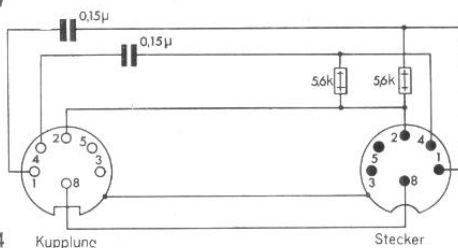

Zur Absenkung tiefer Frequenzen bei Richt-Mikrofon-
Nahbesprechung



Bestell-Nr.
G. EN 12-24

Kupplung

Stecker

**BEZEICHNUNG
TYPEN-NUMMER**

ABBILDUNG

AUSFÜHRUNG UND VERWENDUNGSZWECK

Kombi-Adapter 299

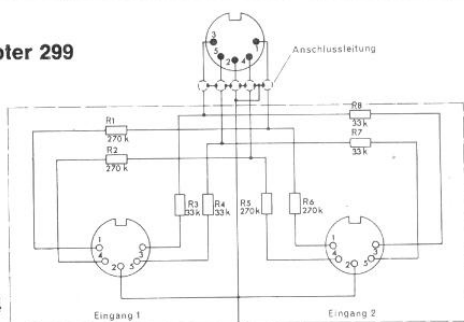

Bestell-Nr.
G. EM 11-24

Nur zum Anschluß von zwei TB/CR-Geräten an unsere Rundfunk-Tuner-Verstärker (z. B. RTV 1020) mit einem TB-Anschluß
Ermöglicht auch eine gegenseitige Überspielung von Gerät zu Gerät

Zwischenstecker 293

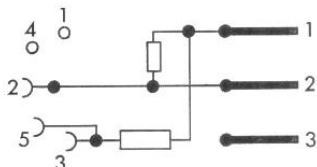

Bestell-Nr. G. EA 00-24

Stecker 3polig nach DIN 41 524
Buchse 5polig nach DIN 41 524

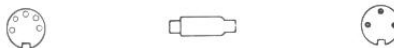

Geeignet für Überspielungen von Tonbandaufnahmen auf Tonbandgeräte ohne speziellen Phonoeingang
Auch Plattenüberspielungen auf Tonbandgeräte älterer Bauart mit Universal-Eingangsbuchse

Zwischenstecker 294

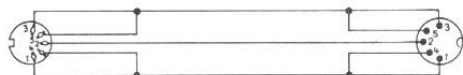

Bestell-Nr. G. EF 07-24

Stecker 5polig nach DIN 41 524
Buchse 5polig nach DIN 41 524

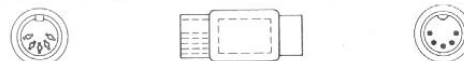

Der Zwischenstecker wird benötigt, wenn bei Stereo-Cassetten-Geräten Mono-Tonspannungsquellen angeschlossen werden sollen,
z. B. Mono-Mikrofon
Mono-Tonbandgerät
Mono-Plattenspieler

Zwischenstecker 295

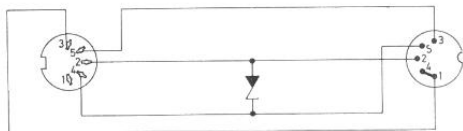

Bestell-Nr. G. EI 08-24

Buchse und Stecker 5polig nach DIN 41 524

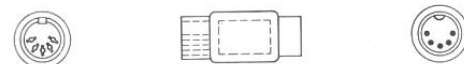

Zum Anschluß des Abhörverstärkers 229a an Spulen- und Cassetten-Tonbandgeräten mit einer Dia-Buchse und einem entsprechenden Hinweis in der Bedienungsanleitung

Zwischenstecker 296



Bestell-Nr. G. EI 09-24

Stecker 5polig nach DIN 41 524
Buchse 5polig nach DIN 41 524





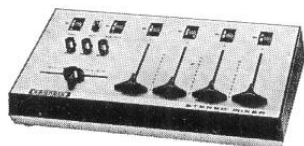

Erforderlich für C 440, C 700, C 710, C 720, C 730, CN 500, CN 820, CN 830, CN 930, CN 1000, bei Überspielungen auf Geräte mit Universaleingang, z. B. C 4100

Stereo-Mixer 422

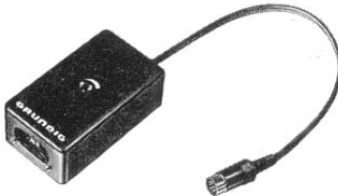
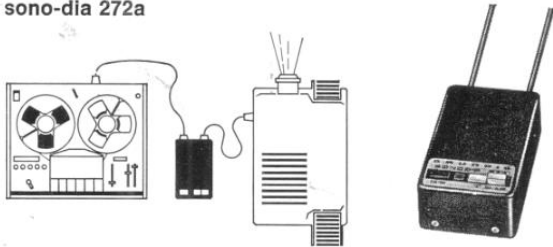
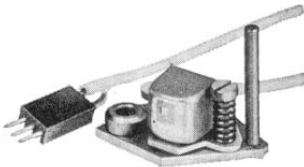

Bestell-Nr. G. EA 00-09

5 Schieberegler: Mikro – Mikro/Radio – Platte 1 – Platte 2 – Richtungsregler – 3 Pegelvorregler
3 Wahlkosten für Richtungsregler · 1 Hallregler mit Wahlschalter · Stromaufnahme ca. 4 mA · Batteriekontrollinstrument · Batterien 2 x 9 V · Transistoren 4 x AC 151 rauscharm · 4 Mikrofonvorverstärker · Kanalunterschied < 2 dB · Übersprechdämpfung > 50 dB bei Mikro, > 35 dB bei Platte
Frequenzbereich 40 ... 20 000 Hz (-2 dB)
Abmessungen ca. 34 x 7 x 19 cm
Gewicht ca. 1,8 kg mit Batterien
Universelles Mischpult für 4 Stereo-Tonspannungsquellen. Richtungsmischung möglich. Anschlußbuchse für Halleinrichtung. (Nicht für Kondensatormikrofone geeignet)

BEZEICHNUNG TYPEN-NUMMER	ABBILDUNG	AUSFÜHRUNG UND VERWENDUNGSZWECK
<p>Abhörverstärker 229 a</p>		<p>3stufiger Transistorverstärker 3 x BC 108 mit Lautstärkereglern Stromversorgung über Tonbandgerät Anschluß von Kopfhörern mit 5poligen Steckern nach DIN 45 327 und Lautsprecherstecker nach DIN 41 529</p>
<p>Bestell-Nr. G. EF 12-21</p>		
<p>sono-dia 272a</p>		<p>3 Funktionstasten: EIN-AUS/Aufnahme/Dia-Wechsel Schaltleistung: max. 1 A bei 65 V Das sono-dia 272a ist zur vollautomatischen Steuerung aller Dia-Projektoren geeignet, die mit einer 6poligen Fernbedienungsbuchse ausgerüstet sind. An einer zusätzlichen Buchse des sono-dia 272a ist der Anschluß des Fernbedienungskabels für die Schärfereinstellung des Projektors möglich</p> <p>Das Gerät ist ebenfalls geeignet als Impulsgeber für Werbebeleuchtungen, Modelleisenbahnen usw.</p>
<p>Bestell-Nr. G. EI 14-21</p>		
<p>Nachrüstatz 137</p>		<p>Viertelspur-Impulskopf und Taumelplatte</p> <p>Die Nachrüstung des Tonkopfes am TK 745/747, TK 850 ermöglicht in Verbindung mit dem sono-dia 272a Dia-Vertonung und mit handelsüblichen Synchrongeräten eine Schmalfilmvertonung</p>
<p>Bestell-Nr. G. EI 13-21</p>		
<p>Nachrüstatz 147</p>		<p>Die Nachrüstung des Dia-Kopfes am TS945 ermöglicht in Verbindung mit dem sono-dia 272a Dia- und mit handelsüblichen Synchron-Geräten Schmalfilmvertonungen</p>
<p>Bestell-Nr. G. EN 15-21</p>		
<p>dryfit-PC-Accu 4 D x 2 U</p>		<p>Aufladbarer Kleinaccu für Cassetten-Recorder mit eingebauter selbsttätiger Ladevorrichtung</p> <p>U. a. für die Geräte C 403/411/430</p>
<p>Bestell-Nr. G. EK 04-22</p>		
<p>Fußschalter 225 für Fernbedienung</p>		<p>Für Start/Stop Fernbedienung. Zur Bandlaufsteuerung aller GRUNDIG-Geräte mit separater Fernbedienungsbuchse</p>
<p>Bestell-Nr. G. EA 00-18</p>		

BEZEICHNUNG TYPEN-NUMMER	ABBILDUNG	AUSFÜHRUNG UND VERWENDUNGSZWECK
-----------------------------	-----------	---------------------------------

<p>Fernbedienung 439</p>		<p>Fernbedienung für alle Lauffunktionen und Aufnahme. Mit Leuchtdioden-Anzeige</p> <p>Kabellänge 8 m für TS 1000 und TS 945</p>
---------------------------------	---	--

<p>Kopfträger 435</p>		<p>2-Spur-Stereo mit Diakopf</p> <p>für TS 1000</p>
------------------------------	---	---

<p>Kopfträger 437</p>		<p>4-Spur-Stereo mit Automatik-Revers-Baustein</p>  <p>für TS 1000</p>
------------------------------	--	--

<p>Klarsichtdeckel 472</p>		<p>Als Abdeckung für die Tonbandgeräte TK 222, TK 242, TK 244, TK 246, TS 246, TK 248, TK 600, TS 600</p> <p>Bestell-Nr. G. EE 12-99</p>
-----------------------------------	---	--

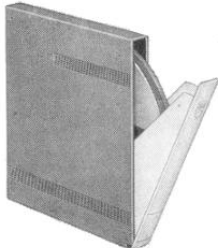
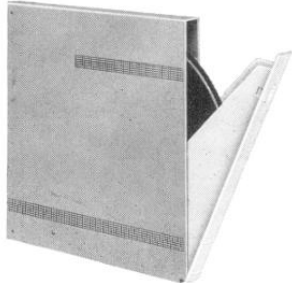
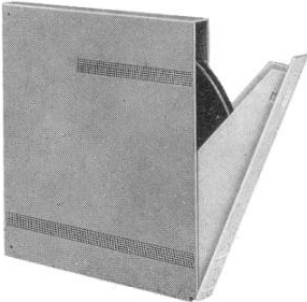
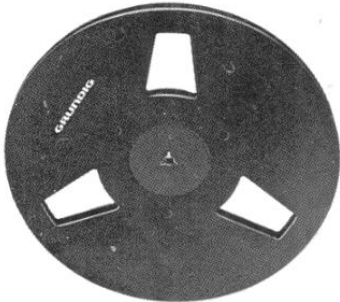
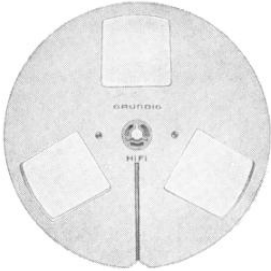
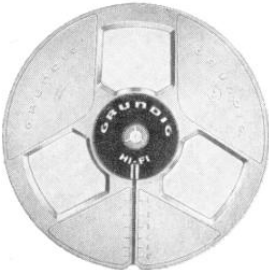

<p>Bereitschaftstasche 493</p>		<p>Lederartiger Kunststoff, verstellbarer Tragegriff</p> <p>Geeignet für C 403/411 und 409/400/430/431/405/415/435/450/460/480/350/360</p> <p>Bestell-Nr. G. EL 04-23</p>
---------------------------------------	---	---

<p>Doppelspielband GDR 18 HiFi Metallic</p>		<p>Archivcassette Spule 18 cm ϕ, 640 m</p> <p>Bestell-Nr. G. EL 22-11</p>
--	---	---

BEZEICHNUNG TYPEN-NUMMER	ABBILDUNG	AUSFÜHRUNG UND VERWENDUNGSZWECK
<p>Doppelspielband GDR 18 HiFi Studio</p>		<p>Archivcassette Metall-Spule 18 cm ϕ, 640 m</p>
<p>Bestell-Nr. G. EI 20-11</p>		
<p>Doppelspielband GDR 22 HiFi Studio</p>		<p>Archivcassette Metall-Spule schwarz 22 cm ϕ, 900 m</p>
<p>Bestell-Nr. G. EM 24-11</p>		
<p>Doppelspielband GDR 27 HiFi Studio</p>		<p>Archivcassette Metall-Spule schwarz 27 cm ϕ, 1280 m Dreizackaufnahme</p>
<p>Bestell-Nr. G. EN 25-11</p>		
<p>Studio-Leerspule in Metall schwarz</p>		<p>Spule 27 cm ϕ Dreizackaufnahme</p>
<p>Bestell-Nr. G. EN 12-15</p>		
<p>Studio-Leerspule in Metall</p>		<p>Spule 18 cm ϕ</p>
<p>Bestell-Nr. G. EI 09-15</p>		
<p>Metallic-Leerspule</p>		<p>Spule 18 cm ϕ</p>
<p>Bestell-Nr. G. EI 08-15</p>		

BEZEICHNUNG TYPEN-NUMMER	ABBILDUNG	AUSFÜHRUNG UND VERWENDUNGSZWECK
<p>Studio-Leerspule in Metall schwarz</p>		<p>Spule 22 cm ϕ</p>
<p>Bestell-Nr. G. EM 11-15</p>		
<p>Reinigungsband 460</p>		<p>Zum Reinigen verschmutzter Tonköpfe von Spulen-Tonbandgeräten</p>
<p>Bestell-Nr. G. EI 05-16</p>		
<p>HIFI-Cassette C 60 Chromoxid</p>		<p>2 x 30 Minuten Spieldauer Für alle Compact-Cassetten-Geräte mit CrO₂-Umschaltung</p>
<p>Bestell-Nr. G. EN 23-10</p>		
<p>HIFI-Cassette C 90 Chromoxid</p>		<p>2 x 45 Minuten Spieldauer Für alle Compact-Cassetten-Geräte mit CrO₂-Umschaltung</p>
<p>Bestell-Nr. G. EN 24-10</p>		
<p>Studio-Cassette C 60 Ferroxid</p>		<p>2 x 30 Minuten Spieldauer Für alle Compact-Cassetten-Geräte</p>
<p>Bestell-Nr. G. EN 19-10</p>		
<p>Studio-Cassette C 90 Ferroxid</p>		<p>2 x 45 Minuten Spieldauer Für alle Compact-Cassetten-Geräte</p>
<p>Bestell-Nr. G. EN 20-10</p>		

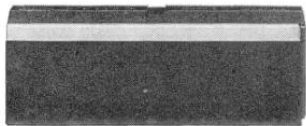
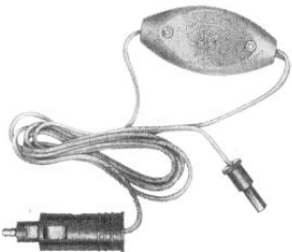
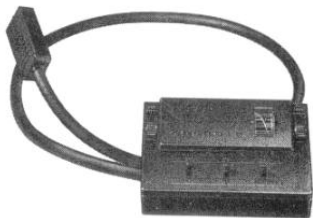
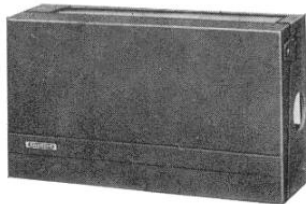
BEZEICHNUNG TYPEN-NUMMER	ABBILDUNG	AUSFÜHRUNG UND VERWENDUNGSZWECK
<p>Profi-Cassette C 60 Ferrochromoxid</p>		<p>2 x 30 Minuten Spieldauer Für alle Compact-Cassetten-Geräte verwendbar</p>
<p>Bestell-Nr. G. EN 21-10</p>		
<p>Profi-Cassette C 90 Ferrochromoxid</p>		<p>2 x 45 Minuten Spieldauer Für alle Compact-Cassetten-Geräte verwendbar</p>
<p>Bestell-Nr. G. EN 22-10</p>		
<p>Super HiFi-Cassette C 60 Superchromoxid</p>		<p>2 x 30 Minuten Spieldauer</p>
<p>Bestell-Nr. G. EN 25-10</p>		
<p>Super HiFi-Cassette C 90 Superchromoxid</p>		<p>2 x 45 Minuten Spieldauer</p>
<p>Bestell-Nr. G. EN 26-10</p>		
<p>Reinigungs- cassette 461</p>		<p>Zum Reinigen verschmutzter Tonköpfe von Compact-Cassetten-Geräten</p>
<p>Bestell-Nr. G. EH 03-17</p>		
<p>Klebeband- garnitur</p>		<p>10 m Klebeband – 6,3 mm breit Klebeschiene</p>
<p>Bestell-Nr. G. EA 02-25</p>		<p>Für das Trocken-Kleben von Tonbändern</p>

BEZEICHNUNG TYPEN-NUMMER	ABBILDUNG	AUSFÜHRUNG UND VERWENDUNGSZWECK	
Kleinhörer 203 B Bestell-Nr. G. PK 01-02		Kleinhörer mit Ohrclip (3,5 mm Stift) Impedanz 300 Ω Kabellänge ca. 1 m In Verbindung mit Stethoclip 514 beidohriges Hören möglich Geeignet für alle Reisesuper und Radio-Recorder, die mit einer Klinkenbuchse ausgerüstet sind	
dryfit-Accu 476 Bestell-Nr. G. ED 08-21		Vollautomatische Aufladung über Netzteil TN 14b oder über integriertes Netzteil Bei dafür geeigneten Geräten anstelle der Batterien in den Batteriekasten einsetzbar.	
Autobatterie-kabel 381 Bestell-Nr. G. PA 40-04		Verbindungskabel zum Anschluß dafür geeigneter Geräte an das Auto-Bordnetz	
SSB-Zusatz 2000 Bestell-Nr. G. PI 02-09		Für Satellit 208/210/1000/2000/2100 Zum Empfang von Einseitenband- und unmodulierten Telegrafiesendern. Mit Abstimmkala, Umschaltung auf Handregelung, Tonfilter und Produktdetektor	
Schutztasche 805 A Bestell-Nr. G. PK 22-03		Für Satellit 2000/2100. Aus schwarzem, genarbtem Kunstleder	
Schutztasche 807 Bestell-Nr. G. PN 23-03		Für Satellit 3000 Aus schwarzem Kunstleder	

**Kopfhörer
216 HiFi-Stereo**



5poliger Normstecker nach DIN 45 327
 System: dynamisch
 Frequenzbereich: 20 ... 20 000 Hz
 Klirrfaktor: $\leq 1\%$ bei 120 Phon
 Impedanz: 400 Ω pro System
 Kabellänge: 2,5 m

Hochwertiger Stereo-Kopfhörer in offener Bauweise, HiFi-Qualität. Zum Anschluß an Lautsprecher-Normbuchsen benötigt man das Adapterkabel 279 (siehe Seite 6)

Bestell-Nr. G. OM 04-51

**Kopfhörer
219 HiFi-Stereo**



5poliger Normstecker nach DIN 45 327
 System: dynamisch
 Frequenzbereich: 20 ... 20 000 Hz
 Klirrfaktor: $\leq 0,5\%$ bei 120 Phon
 Impedanz: 400 Ω pro System
 Kabellänge: 2,5 m steckbar
 Gewicht: ca. 500 g

Hochwertiger Stereo-Kopfhörer in HiFi-Qualität
 Zum Anschluß an Lautsprecher-Normbuchsen benötigt man das Adapterkabel 279 (siehe Seite 6)

Bestell-Nr. G. OK 02-51

**Kopfhörer
221 HiFi-Stereo**



5poliger Normstecker nach DIN 45 327
 System: dynamisch
 Frequenzbereich: 20 ... 20 000 Hz
 Klirrfaktor: $\leq 0,5\%$ bei 120 Phon
 Impedanz: 220 ... 426 Ω pro System
 je nach Reglerstellung
 Kabellänge: 2,5 m steckbar
 Gewicht: ca. 550 g

HiFi-Stereo-Kopfhörer nach DIN 45 500, der höchsten Ansprüchen gerecht wird
 Mit eingebauter Lautstärke und Balanceregulierung
 Besonders weich gepolsterte Ohrmuschel und Kopfpolster gewährleisten besten Sitz und Anpassung an die Kopfform
 Zum Anschluß an Lautsprecher-Normbuchsen benötigt man das Adapterkabel 279 (siehe Seite 6)

Bestell-Nr. G. OK 01-51

**Verlängerungs-
kabel 375 / 5 m
für Lautsprecher**



Zur Verwendung mit niederohmigen HiFi-Lautsprecher-Boxen. Hochflexible, geschmeidige Feinlitze 2 x 1 mm² Querschnitt. Ausgerüstet mit Stecker und Kupplung nach DIN 41 529
 5 m Spezial-Lautsprecher-Leitung 2000-292.07 S
 1 Stecker 9622-274.02
 1 Kupplung 9622-441.02

Bestell-Nr. G. OC 01-10

**Verlängerungs-
kabel 376 / 10 m
für Lautsprecher**



Zur Verwendung mit niederohmigen HiFi-Lautsprecher-Boxen. Hochflexible, geschmeidige Feinlitze 2 x 1 mm² Querschnitt. Ausgerüstet mit Stecker und Kupplung nach DIN 41 529
 10 m Spezial-Lautsprecher-Leitung 2000-292.07 S
 1 Stecker 9622-274.02
 1 Kupplung 9622-441.02

Bestell-Nr. G. OC 02-10

BEZEICHNUNG
TYPEN-NUMMER

ABBILDUNG

AUSFÜHRUNG UND VERWENDUNGSZWECK

**Stereo-
Automatic-
Decoder 8**

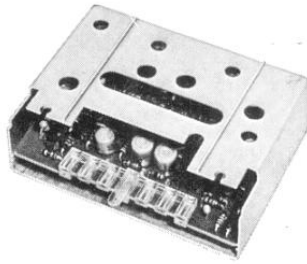

Anschluß für Stereo-Anzeige-Lampe
Stromversorgung über direkte Steckverbindung mit
der Chassisplatte

Bestückung: 6 Transistoren, 6 Dioden
Abmessungen: 12 x 8,5 x 4 cm

Bestell-Nr. G. OC 04-03

Verwendbar bei allen GRUNDIG Transistor-Stereo-
Geräten (Baujahr 1967/69). Relaislose, elektronische
Mono/Stereo-Umschalt-Automatik. Volltransistorisiert

**Stereo-
Automatic-
Decoder 10**

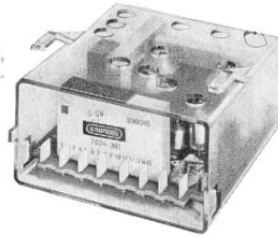

Eine 8polige Steckerleiste stellt die Verbindung mit
dem Rundfunkgerät her

Abmessungen: 8 x 8 x 4 cm

Bestell-Nr. G. OE 05-03

Volltransistorisierter Stereo-Automatic-Decoder in
moderner Dick-Film-Modul技术. Pegelgesteuerte
Mono/Stereo-Umschalt-Automatik. Verwendbar bei
allen GRUNDIG Transistor-Stereogeräten ab Bau-
jahr 1970

**Fußgestell
BF 1
für Lautsprecher-
Boxen**



Zur Aufstellung von Flach- und Regallaufsprecher-
Boxen,
Schrägstellung möglich
Höhe ca. 36 cm

Bestell-Nr. G. OK 0-36

**Fußgestell
BF 2
für Lautsprecher-
Boxen**

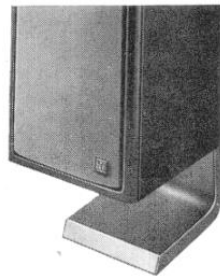

Ausführung metallic
Höhe ca. 36 cm
Breite ca. 23 cm

Bestell-Nr. G. OM 06-36

Besonders geeignet für mittlere und größere Boxen
Mit einer Stellschraube kann der Abstrahlwinkel
verändert werden

Auf einen Blick:

Die GRUNDIG Lautsprecher-Boxen

Musikbelastbarkeit		bis 35 Watt									
Typenbezeichnung		Mini-Box 130	Compact-Box 150	Flach-Box 180	Mini-Box 230	Compact-Box 250	Flach-Box 280	HIFI-Box 310	Micro-Box 320	Mini-Box 330	Compact-Box 350
Art		Regal-Box	Regal-Box	Flach-Box	Regal-Box	Regal-Box	Flach-Box	Kugel-Box	Regal-Box	Regal-Box	Regal-Box
Musikbelastbarkeit (Watt)		20	20	20	35	35	35	35	50	50	50
Nennbelastbarkeit (Watt)		15	15	15	25	25	25	25	30	30	30
Übertragungsbereich (Hz)		50 ... 14 000	50 ... 14 000	50 ... 14 000	50 ... 20 000	50 ... 20 000	50 ... 20 000	50 ... 26 000	50 ... 26 000	50 ... 26 000	50 ... 26 000
Impedanz (Ω)		4	4	4	4	4	4	4	4	4	4
Wege und Übernahmefrequenzen der Weichen (Hz)		1	1	1	2	2	2	2	2	2	2
		—	—	—	3000	3000	3000	4000	2000	2000	2000
Volumen ca. (Liter)		3	4,5	3,5	3	4,5	3,5	3,3	2,25	3	4,5
Lautsprecher		1	1	1	2	2	2	2	2	2	2
Lautsprecher-systeme	Tiefton	—	—	—	1	1	1	1	1	1	1
	Kalotten-mittelton	Breitband	Breitband	Breitband	—	—	—	—	—	—	—
	Kalotten-hochton	—	—	—	Hochton	Hochton	Hochton	1	1	1	1
Anschlußkabel, 4 m lang, mit Stecker nach DIN 41 529		●	●	●	●	●	●	●	●	●	●
Aufhängevorrichtung für (W)Wand-/(D)Deckenbefestigung		—	W	W	—	W	W	W/D	—	—	W
Gehäuse-Ausführungen	Nußbaumfarben	●	●	●	●	●	●	Kugel metall	●	●	●
	Graphit-metall	●	●	●	●	●	●		●	●	●
	metallic-hell	—	—	—	—	—	●		—	—	—
Maße in mm ca. (Breite x Höhe x Tiefe)		142x245x125	192x292x125	230x330x81	142x245x125	192x292x125	230x330x81	190 ϕ	117x200x145	142x245x125	192x292x125
Gewicht in kg ca.		1,5	2	2	1,7	2,5	2,5	2,1	2,1	2,3	3

1) Mit kugelförmiger Abstrahl-Charakteristik
 2) Mit abnehmbarer Schallwand und gestalteter Innenoptik

LAUTSPRECHER-BOXEN

bis 50 Watt							bis 120 Watt					
Compact-Box 350	Flach-Box 380	Box 450	Box 550	HiFi-Box 510	Audiorama 5000 HiFi	Box 650	Box 850 professional ²⁾ (Box 850)	Audiorama 8000 HiFi	HiFi-Box 1000	Box 1500 professional ²⁾ (Box 1500)	Box 2500 professional ²⁾	
Regal-Box	Flach-Box	Regal-Box	Regal-Box	Kugel-Box	Kugel-Box	Regal-Box	Regal-Box	Kugel-Box	Regal-Box	Regal-Box	Regal-Box	
50	50	50	50	50	50	60	80	80	90	90	120	
30	30	30	35	35	35	40	50	50	60	60	80	
26 000	50 ... 26 000	50 ... 26 000	45 ... 26 000	40 ... 26 000	48 ... 26 000	45 ... 26 000 ¹⁾	40 ... 26 000	35 ... 26 000	45 ... 26 000 ¹⁾	32 ... 26 000	32 ... 26 000	25 ... 26 000
4	4	4	4	4	4	4	4	4	4	4	4	
2	2	2	2	2	2	3	3	2	3	3	4	
2000	2000	2000	1500	1500	2500	2500	1000/4500	1000/4500	2200	900/4000	1000/4500	300/1000/4500
3	4,5	3,5	7,7	10,2	5,5	7	10,2	14,4	12	24,5	21,8	41,5
2	2	2	2	2	2	4	3	3	4	3	3	4
1	1	1	1	1	1	2	1	1	2	1	1	2
-	-	-	-	-	-	-	1	1	-	1	1	1
1	1	1	1	1	1	2	1	1	2	1	1	1
●	●	●	steckbar	steckbar	●	6 m	steckbar	steckbar	6 m	●	steckbar	steckbar
-	W	W	W	W	D	D	W	W	D	W	W	W
●	●	●	●	●	Kugel metall	Kugel schwarz oder metallic-hell	●	●	Kugel schwarz oder metallic-hell	●	●	●
●	●	●	●	●			●	●		●		
-	-	●	●	●			-	●		●		
145x125	192x292x125	230x330x81	210x355x190	230x385x196	250 φ	253 φ Gesamthöhe 80 cm	230x385x196	278x445x207	325 φ Gesamthöhe 90 cm	301x484x301	301x484x265	360x606x301
3	3	2,8	5,2	6	3,3	5,8	7	10	8,5	14,0	12,7	19

BEZEICHNUNG
TYPEN-NUMMER

ABBILDUNG

AUSFÜHRUNG UND VERWENDUNGSZWECK

Kleinhörer 203 L

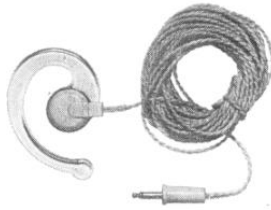

Kleinhörer für Fernsehgeräte mit 5 m Kabel und Klinkestecker 3,5 mm nach DIN 45 318 bzw. 130-8 IEC-1. In Verbindung mit Stethoclip 514 für beidohriges Hören verwendbar

Bestell-Nr. G. BD 03-00

Speziell geeignet für alle GRUNDIG FS- und FFS-Portable

**Kleinhörer
Stethoclip 514**



Ideal für beidohriges Hören in Verbindung mit dem Kleinhörer 203 L, auswechselbare Ohrhölven

Bestell-Nr. G. GA 05-02

**Kopfhörer
GDH 208 Mono**



Spezial-Fernseh- und Farbfernsehgeräte-Kopfhörer z. B. auch in Verbindung mit Zusatzlautsprecher-Adapter 482 oder Kleinhörer-Adapter 483 verwendbar. Kabellänge 5 m; Klinkestecker 3,5 mm nach DIN 45 318 bzw. 130-8 IEC-1; offene Hörmuscheln, Impedanz bei 1 kHz 200 Ohm; Gewicht nur 63 Gramm

Bestell-Nr. G. BL 06-00

**Adapter
481 TB/HIFI**



Für hochqualitative Aufnahme und Wiedergabe des Fernsehtons. Nach Einbau des Adapters 481, unter Beachtung der VDE-Vorschriften durch den Fachhändler, sind durch mitgeliefertes Adapterkabel über die HiFi-Anlage oder das Tonbandgerät Fernseh-Ton-Wiedergaben oder Aufzeichnungen möglich. Stecker und Buchsen nach DIN 41524. Der Adapter kann entweder an die Rückwand des FS- oder FFS-Gerätes gehängt, oder neben bzw. hinter dem Gerät aufgestellt werden. Der eingebaute Pegelregler erlaubt die Anpassung der Fernseh-Lautstärke an die Pegel der übrigen Tonquellen.

Bestell-Nr. G. BH 03-00

**Adapter 482
für Zusatzlautsprecher
und/oder
Klein- bzw. Kopfhörer**



Zur Fernseh-Ton-Wiedergabe über Zusatzlautsprecher und/oder Kopfhörer/Kleinhörer bzw. Infrarot-Hör-Set. Durch die Schaltbuchse können Sie wahlweise Geräte- und Zusatzlautsprecher gleichzeitig oder (nach Umdrehen des Steckers) den Zusatzlautsprecher allein betreiben. Kopfhörer/Kleinhörer-Anschlußbuchse nach DIN 45 318. Lautsprecher-Buchse nach DIN 41 529.

Bestell-Nr. G. BH 04-00

Einbau des Adapters durch den Fachhändler unter Beachtung der VDE-Vorschriften.

**Adapter 483
für Klein- oder
Kopfhörer**



Idealer Kopf- und Kleinhörer-Adapter für Normal- und Schwerhörende. Durch Dynamik-Kompressor Lautstärke-Begrenzung im Kopfhörer unter die Akustik-Schmerzgrenze. Getrennte Lautstärke-Reguliermöglichkeit des Gerätelautsprechers und des Kopfhörers. Damit ist die Lautstärke des Kopfhörers und die des Gerätelautsprechers den individuellen Wünschen der Schwer- und Normalhörenden entsprechend regulierbar.

Bestell-Nr. G. BH 05-00

Kopf- oder Kleinhörer-Buchse nach DIN 45 318 bzw. 130-8 IEC-1.

Einbau des Adapters unter Beachtung der VDE-Vorschriften durch einen Fachhändler.

**Adapter-
kabel 484 FS/TB**

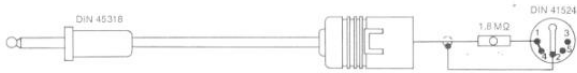

Kabellänge 3 m
Tonbandstecker 5polig nach DIN 41 524
Klinkenstecker 3,5 mm nach DIN 45 318 bzw.
130-8 JEC 1
Das Adapterkabel ermöglicht Tonbandaufnahmen aus dem Kopfhörer-Anschluß der Tele-Pilot Super-Color- Typen sowie Color-Portable und Schwarzweiß-Portable von 12" bis 17". Die Tonbandaufnahme ist abhängig von der Lautstärke- und Klangblenden-Einstellung.

Bestell-Nr. G. BL 05-00

**Adapter
PAL/Secam FR-CCIR 1
(für Super Color-Geräte
ohne Sendersuchlauf)**

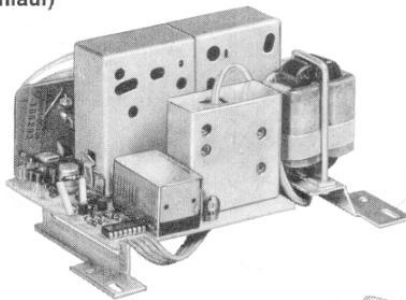

Für den nachträglichen Einbau in alle Super Color-Modelle ohne Sendersuchlauf einschließlich Farb-Portables. Zum Empfang von zwei oder mehr Secam-Farbprogrammen in L-Norm, wie sie die Sender Frankreichs und Luxemburgs im UHF-Bereich ausstrahlen. Bester Empfang an der Grenze nach Frankreich bzw. Luxemburg.

Einbau des Adapters durch den Fachhändler unter Beachtung der VDE-Vorschriften.

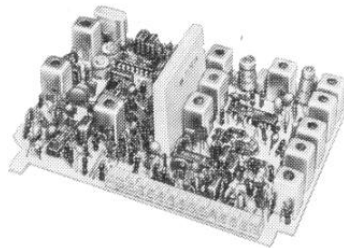

Bestell-Nr. G. BM 02-00

**Adapter
PAL/Secam FR-CCIR 2
(für Super Color-Geräte
mit Sendersuchlauf)**

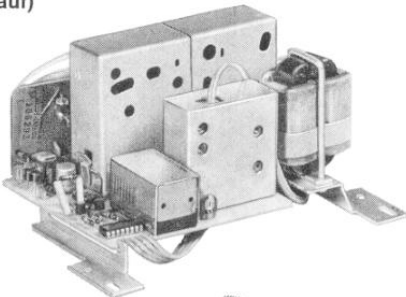

Wie PAL/Secam-FR-Adapter CCIR 1, jedoch für den nachträglichen Einbau in alle Super Color-Modelle mit Sendersuchlauf

Einbau des Adapters durch den Fachhändler unter Beachtung der VDE-Vorschriften

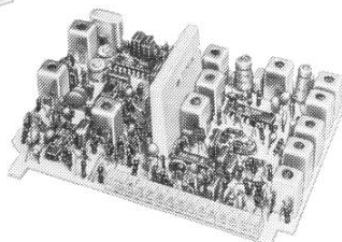

Bestell-Nr. G. BM 01-00

BEZEICHNUNG
TYPEN-NUMMER

ABBILDUNG

AUSFÜHRUNG UND VERWENDUNGSZWECK

**Autobatterie-
Adapterkabel II**



Für alle GRUNDIG Netz-Batterie-Portable.
5 m Verbindungskabel von der 12-Volt-Autobatterie
zum Portable mit Konturstecker „Qu“ 12/9-001 und
Universal-Zigarrenanzünder-Stecker nach DIN 72 591

Bestell-Nr. G. BH 02-00

Drehfußgestell 3

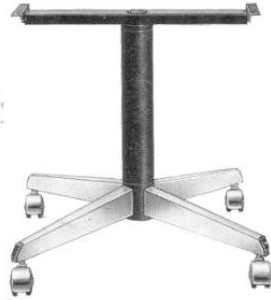

Drehfußgestell mit Gleitrollen
Höhe ca. 46 cm

Bestell-Nr. G. BD 15-00

Für alle Fernseh-Tischmodelle (auch Farbfernseh-
geräte) mit Holzgehäuse sowie für HiFi-Studio-
Anlagen

**Drehfußgestell 4
(Trompetenfuß)**



Drehfußgestell mattverchromt
Höhe ca. 42 cm

Bestell-Nr. G. BG 01-00

Besonders konstruiert für alle symmetrischen Hoch-
form-Schwarzweiß-, Super-Color-Tischmodelle und
HiFi-Studio-Anlagen

Drehfußgestell 5



Oberfläche perlsilber-seidenmatt / metallic hell
Höhe ca. 47 cm
Besonders geeignet für alle symmetrischen Schwarz-
weiß- und Color-Tischgeräte-Modelle sowie HiFi-
Studio-Anlagen. Netz- und Antennen-Kabelführung
sind durch das Standrohr möglich

Bestell-Nr. G. BK 02-00

Electronic-Pistole



Die Electronic-Pistole wird durch Einschieben des Master-Spiele-Piloten in den Pistolenschacht betriebsklar und schußbereit.

Sie ist für die GRUNDIG Tele-Spiele „Treibjagd“ und „Tontauben-Schießen“ bestimmt.

Bestell-Nr. G. BN 02-00

Tele-Spiele-Cassette

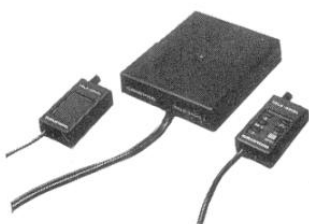

Die GRUNDIG Tele-Spiele-Cassette stellt ein universelles Einschub-System dar. In den Cassetten-schacht an der Gehäuseseite bestimmter Gerätetypen erfolgt durch Einschieben der Tele-Spiele-Cassette die elektrische Kontaktierung und Inbetriebnahme.

Mit diesem Einschub-System ist es möglich, in Zukunft viele unterschiedliche Tele-Spiele im leichten und schnellen Austausch zu spielen.

Für das Tele-Spiele-Cassetten-System sind alle Super-Color-Tele-Pilot 16 – Modelle mit 66 cm Bildröhre – vorbereitet.

Bestell-Nr. G. BN 03-00

Super-Teleskopantenne



Die Super-Teleskopantenne besteht aus zwei 1,25 m langen Teleskop-Antennenstäben. Die vierstufigen Stäbe sind gemeinsam dreh- und einzeln schwenkbar. Der Steckfuß wird in einer Fassung auf der S/W-Portable-Rückwand fixiert. Das Antennenkabel schafft Verbindung mit Hilfe des Koax-Steckers nach DIN 45325.

Die Super-Teleskopantenne ist verwendbar für die S/W-Portable-Typen Triumph 1220, 1420, 1427, 1720 und 2020.

Sie ist besonders geeignet für schwierige Empfangsbedingungen im Band I.

Bestell-Nr. G. BN 04-00

**Verbindungskabel-HF -
Fernsehgerät-
Recorder**



HF-Kabel mit Koaxialstecker und Buchse
nach DIN 45 325
Kabellänge 2 m

Bestell-Nr. G. ZB 80-00

Geeignet zum hochfrequenten Anschluß von VCR-
Geräten an Fernsehempfänger

**Verbindungskabel - AV
Recorder-Recorder**

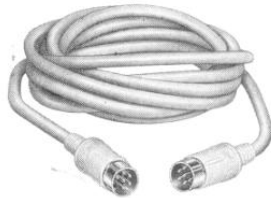

Anschlußkabel mit 2 Steckern nach DIN 45 322
Kabellänge 3 m

Bestell-Nr. G. ZK 13-00

Geeignet zum videomäßigen Anschluß der Kamera
FA 1005 an BK 2000/BK 2500 oder als Überspielkabel
für BK 2000/BK 2500 und andere Fabrikate mit
6poliger Video/Audio-Kombibuchse

**Video-Audio-Koppler
VAK 3000**



Der Video-Audio-Koppler VAK 3000 ermöglicht den
niederfrequenten Anschluß von Bild- und Tonquellen
über getrennte Ein- und Ausgangsbuchsen an
Video-Cassetten-Recorder BK 3000 Color, die mit
AV-Buchse und Eingangswahlschalter ausgerüstet
sind.
Dazu wird das festmontierte Anschlußkabel mit dem
6 poligen Stecker an die „AV-Buchse“ des Cassetten-
recorders angeschlossen. Die Stromversorgung der
im VAK 3000 enthaltenen Video- und Audioverstärker,
sowie die Umschaltung Aufnahme/Wiedergabe erfolgt
ebenfalls über dieses Anschlußkabel.

Bestell-Nr. G. ZB 81-10

VCR-Fernregler 1



Fernbedienung mit den Funktionen Vor- und
Rücklauf, Aufnahme, Wiedergabe, Standbild, Cassette
für VCR 4000 (Standbildtaste ohne Funktion) und
nachgerüstetem BK 3000

Bestell-Nr. G. MN 60-00

**Schwarzweiß-Kamera
FA 1005**





Die Schwarzweiß-TV-Kamera vom Typ FA 1005
eignet sich zur Verwendung mit Videorecordern,
Fernsehgeräten und Monitoren (Überwachung und
Beobachtung).
Sie ist eine volltransistorisierte, kompakte und
leichtgewichtige Mehrzweckkamera, bestückt mit
einem 2/3" Vidicon.
Das Zoomobjektiv mit der Lichtstärke von 1 : 1,9 hat
einen Brennweitenbereich von 9 – 30 mm; ein heller
Spiegelreflexsucher erlaubt parallaxfreie Kontrolle.
Die Kamera ist mit automatischer Empfindlichkeits-
regelung für den Bereich von 70 – 40 000 Lux
ausgestattet; für größere Helligkeit hat das Objektiv
eine zweite Blendenstufe (ca. 5,6), die den Bereich
auf 700 – 400 000 Lux erweitert und mittels eines
Schiebers eingeschaltet werden kann.

Bestell-Nr. H. XR 01-02

VCR-Untersatz

Farbausführung nbf und metallic
Es handelt sich um einen Untersatz, der die Abstell-
möglichkeit eines VCR-Gerätes bietet

Bestell-Nr.
G. MN 70-23 nbf
G. MN 70-57 metallic

BEZEICHNUNG TYPEN-NUMMER	ABBILDUNG	AUSFÜHRUNG UND VERWENDUNGSZWECK	
Video-Cassette VCR 30/65 Chromdioxid		VCR VCR-Longplay	30 Minuten Spieldauer 65 Minuten Spieldauer
Video-Cassette VC 45/100 Chromdioxid		VCR VCR-Longplay	45 Minuten Spieldauer 100 Minuten Spieldauer
Video-Cassette VC 60/130 Chromdioxid		VCR VCR-Longplay	60 Minuten Spieldauer 130 Minuten Spieldauer

Bestell-Nr. G. ZB 40-00

Bestell-Nr. G. ZB 42-00

Bestell-Nr. G. ZB 44-00

SONDERZUBEHÖR · SONDERZUBEHÖR · SONDERZUBEHÖR · SONDERZUBEHÖR · SONDERZUBEHÖR · SONDERZUBEHÖR · SONDERZUBEHÖR · SONDERZUBEHÖR · SONDERZUBEHÖR · SONDERZUBEHÖR

zu beziehen über den Kundendienst der
Werksvertretungen und Niederlassungen

Nachrüstatz für Video-Anschluß

Sach-Nr. 72 004-139.00
(Satz Einbaumaterial)
Sach-Nr. 27 501-037.01
(Video-Buchsenplatte)

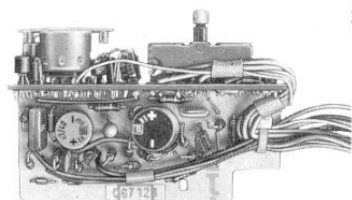

Für BK 3000
Zum Anschluß einer Video-Kamera oder eines
Video-Monitors

Nachrüstatz für Fernbedienung

Sach-Nr. 72 004-100.00



Für BK 3000 zum Anschluß einer Fernbedienung für
Vor- und Rücklauf, Aufnahme, Wiedergabe, Standbild,
Cassette

**Kurzwellenvorsatz
KWV 1000**



Zusatzgerät für weltweiten Kurzwellenempfang in Verbindung mit jedem Autoradio mit MW-Bereich. Empfangsbereiche: 13, 16, 19, 25, 31, 41, 49, 60, 75, 90 m

Abmessungen: 178 x 30 x 86 mm (B x H x T)

Bestell-Nr. G. HF 33-00

Geeignet zum Einbau unter das Armaturenbrett

**Verkehrs-Rundfunk-
Decoder VD 4**



Besitzt Sender- und Durchsagekennung, z. B. bei Cassettenbetrieb wird Verkehrsdurchsage eingeblendet

Nachrüstbar für WK- und WKC-Modelle (außer WKC 2010)

Abmessungen: 114 x 35 x 70 mm (B x H x T)

Bestell-Nr. G. IM 15-97

**Fernbedienung
SF 1**



Für GRUNDIG Autosuper mit Sender-Suchlauf wie WK 4800, WK 4805

Bestell-Nr. G. IH 05-97

**Umrüstsatz
UR 1**

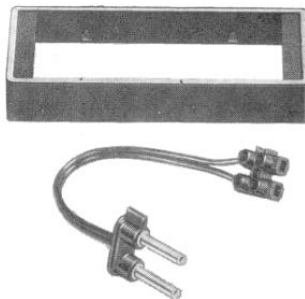

Zur Angleichung von GRUNDIG Autosupern älterer Bauart an die neue Einbau-Norm DIN 75 500

Bestell-Nr. G. II 08-97

**Universal-
Einbausatz
Z/U 11**

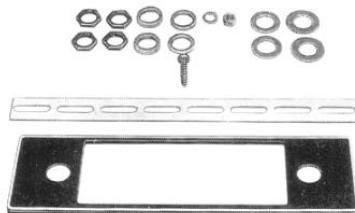

Verwendbar zum Einbau des Autosupers in das Armaturenbrett oder eine Konsole

Einbau-Material:

- 2 Scheiben 0,5 mm
- 2 Scheiben 1 mm
- 2 Abstandsringe 2 mm
- 2 Abstandsringe 3 mm
- 4 Sechskantmuttern
- 1 Langlochleiste
- 1 Federscheibe A 5 DIN 137 St.
- 1 Sechskantmutter M 5 DIN 934 St.
- 1 Linsenblechschraube B 4,2 x 13 DIN 7981 St.
- 1 Zierrahmen

Bestell-Nr. G. II 20-99

**Universal-
Einbausatz
Z/U 12**

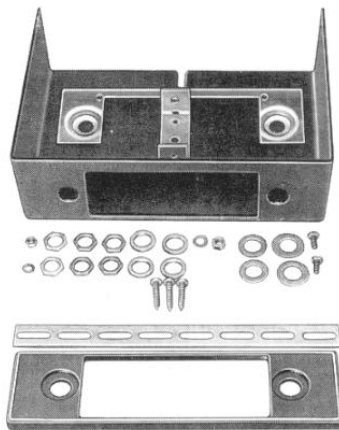

Geeignet zum Einbau des Autosupers unter das Armaturenbrett
Einbau-Material:
1 Halter
3 Linsenblechschrauben B 4,2 x 13 DIN 7981 St.
2 Linsenblechschrauben B 4,2 x 25 DIN 7981 St.
1 Winkel
1 Federscheibe A 5 DIN 137 St.
1 Sechskantmutter M 5 DIN 934 St.
4 Sechskantmuttern
1 Langlochleiste
2 Sechskantschrauben M 4 x 8 Sz DIN 933 St.
1 Federscheibe A 4 DIN 137 St.
1 Sechskantmutter M 4 DIN 934 St.
1 Schutzkappe
1 Zierrahmen

Bestell-Nr. G. II 21-99

**Universal-
Einbausatz
Z/U 13**



Einbau-Konsole kpl. mit Lautsprecher
Einbau-Material:
1 Konsole mit Lautsprecher kpl.
2 Scheiben 0,5 mm
4 Sechskantmuttern
1 Zierrahmen
1 Bügel
2 Linsenblechschrauben B 4,2 x 19 DIN 7981 St.
2 Linsenblechschrauben B 4,2 x 32 DIN 7981 St.
2 Senkscheiben
2 Linsensenkschrauben AM 4 x 25 DIN 7988 St. geschw.

Bestell-Nr. G. II 22-99

**Universal-
Einbausatz
Z/U 14**

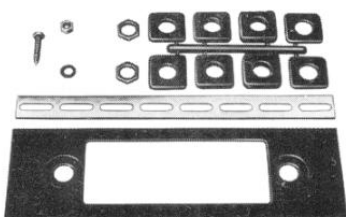

Für Armaturenbrett- oder Konsolen-Einbau mit großer Blende, die nach Bedarf nachgearbeitet werden kann
Einbau-Material:
1 Blende
1 Sortiment Abstandsbuchsen
2 Sechskantmuttern
1 Langlochleiste
1 Federscheibe A 5 DIN 137 St.
1 Sechskantmutter M 5 DIN 934
1 Linsenblechschraube B 4,2 x 13 DIN 7981

Bestell-Nr. G. IM 39-99

**Lautsprecher L/U 11
für
Armaturenbrett-
Einbau**

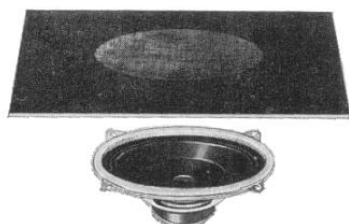

Geeignet zum Einbau in Kraftfahrzeuge mit vorhandenem Lautsprechergitter im Armaturenbrett
Einbau-Material:
1 Lautsprecher kpl.
1 Schallwand kpl.
4 Senkschrauben AM 4 x 10 DIN 63 St. geschw.
8 Scheiben 4,3 DIN 125 St.
8 Sechskantmuttern M 4 DIN 934 St.
1 Schaumstoffstreifen
4 Halbrundschräuben AM 4 x 20 DIN 7986 St. geschw.
4 Linsenblechschrauben B 4,2 x 16 DIN 7981 St. geschw.
4 Schnappmuttern SNU 1561

Bestell-Nr. G. II 23-99

Lautsprecher
L/U 15
für Auto-Einbau



Geeignet als Einzel- oder Zweitlautsprecher im Kraftfahrzeug

Einbau-Material:
1 Zierblende kpl. mit Lautsprecher
1 Gehäuse
6 Linsenblechschrauben B 4,2 x 19 DIN 7981 St. geschw.
1 Lautsprecherkabel kpl. 4000 mm
1 Lüsterklemme

Abmessungen: ca. 100 x 162 x 135 mm (H x B x T)
bzw. ca. 120 x 162 x 116 mm (je nach Montage)

Bestell-Nr. G. IL 28-99

Lautsprecher
L/U 16
für Auto-Einbau



Verwendbar als Einzel- oder Zweitlautsprecher im Fahrzeug, z. B. zum versenkten Einbau in die Hutablage

Einbau-Material:
1 Zierblende kpl. mit Lautsprecher
4 Linsenblechschrauben B 4,2 x 19 DIN 7981 St. geschw.
1 Lautsprecherkabel kpl. 4000 mm
1 Lüsterklemme

Grill = ca. 163 x 142 x 18 mm; zusätzlich 30 mm für Einbautiefe erforderlich

Bestell-Nr. G. IL 29-99

Lautsprecher
L/U 17
für Auto-Einbau

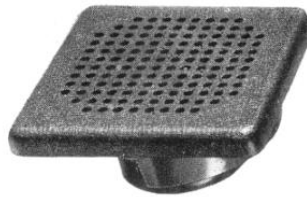

Verwendbar als Einzel- oder Zweitlautsprecher im Fahrzeug, speziell zum versenkten Einbau in die Hutablage, Wagentüren oder in den vorderen Fußraum

Einbau-Material:
1 Lautsprecher kpl.
4 Blechmuttern
4 Linsenblechschrauben B 3,9 x 32 DIN 7983 geschw.
1 Lautsprecherkabel kpl.
1 Ziergitter

Grill = ca. 114 x 114 x 14 mm; zusätzlich 40 mm für Einbautiefe erforderlich

Bestell-Nr. G. IL 30-99

Lautsprecher
Kugel-Box
L/U 18



Universell verwendbar als Auto- oder Heim-Lautsprecher

Besonders geeignet für Fahrzeuge in Verbindung mit Stereogeräten zur Montage auf der Hutablage
Zum Herausführen des Anschlußkabels ist unten am Boxenfuß eine Stelle vorgesehen, an der das Material ausgebrochen werden kann

Abmessungen: Höhe m. Fuß = 148 mm,
Kugel- ϕ = 118 mm

Bestell-Nr. G. IL 31-99

**Lautsprecher L/U 19
für Auto-Einbau**



Verwendbar als Einzel- oder Zweitlautsprecher im Fahrzeug, speziell zum versenkten Einbau in die Hutablage, Wagentüren oder in den vorderen Fußraum

Einbau-Material:

- 1 Lautsprecher
- 1 Lautsprecherkabel kpl. 4000 mm
- 1 Zierblende kpl.
- 1 Wasserabweiser
- 4 Linsensensschrauben AM 4 x 25 DIN 966
- 4 Federscheiben A 4 DIN 137 St.
- 4 Sechskantmuttern M 4 DIN 934 St.
- 2 Kabeldurchführungen

Grill = ca. 165 x 110 x 5 mm;
zusätzlich 46 mm für Einbautiefe erforderlich

Bestell-Nr. G. IM 38-99

**Lautsprecher L/U 20
für Auto-Einbau**

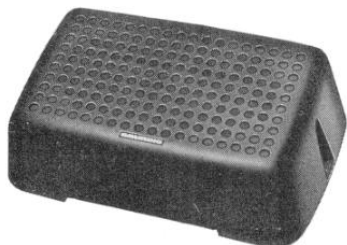

Geeignet als Einzel- oder Zweitlautsprecher in Fahrzeugen

Einbau-Material:

- 1 Gehäuselautsprecher kpl.
- 1 Lautsprecherkabel kpl.
- 2 Linsenblechschrauben B 4,2 x 25 DIN 7981 schw.

Abmessungen: ca. 196 x 130 x 62 mm (L x B x H)

Bestell-Nr. G. IM 40-99

**Lautsprecher L/U 21
für Auto-Einbau**

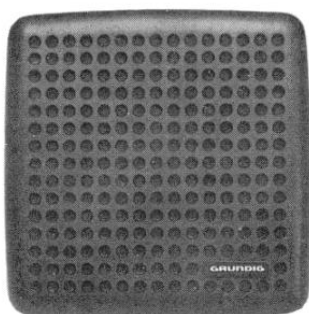

Verwendbar als Einzel- oder Zweitlautsprecher im Fahrzeug, speziell zum versenkten Einbau in die Hutablage, Wagentüren oder in den vorderen Fußraum

Einbau-Material:

- 1 Lautsprecher
- 1 Abdeckung
- 1 Ziergitter kpl.
- 1 Lautsprecherkabel kpl. 4000 mm
- 4 Blechmuttern
- 4 Linsenblechschrauben B 4,2 x 25 DIN 7981 St.
- 2 Kabeldurchführungen

Bestell-Nr. G. IN 41-99

**Überblendregler 2
mit Gehäuse**

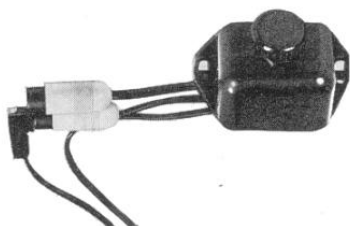

Geeignet zum Einbau in oder unter das Armaturenbrett

Wird ein Autosuper mit 2 Lautsprechern betrieben, so läßt sich mit Hilfe des Überblendreglers die Wiedergabe stufenlos zwischen den beiden Lautsprechern regeln

Beim Anschluß von 3 Lautsprechern — z. B. bei Stereo-Geräten — kann der Überblendregler zur Klangverteilung eines Kanals vorn/hinten verwendet werden
Lautsprecher-Steckanschlüsse nach DIN 41 529

Einbau-Material:

- 1 Überblendregler kpl.
- 4 Scheiben 4,3 DIN 125 St. geschw.
- 2 Linsenblechschrauben B 4,2 x 19 DIN 7981 geschw.
- 2 Halbrundschrauben AM 4 x 20 DIN
- 2 Sechskantmuttern M4 DIN 934 St.

Bestell-Nr. G. II 11-97

**Mono-
Überblendregler 3**

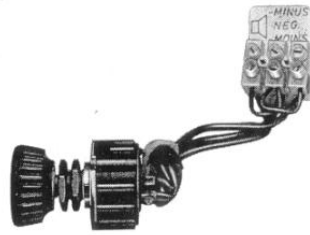

Zum Einbau in das Armaturenbrett oder eine Konsole

Funktion wie Überblendregler 2, ohne Gehäuse und mit Lüsterklemme

Bestell-Nr. G. IN 17-97

**Stereo-
Überblendregler 1**

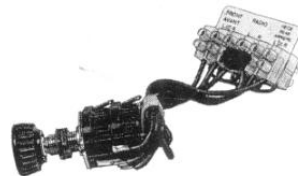

Geeignet zum Einbau in das Armaturenbrett oder eine Konsole

Verwendbar für Stereo-Geräte zum stufenlosen Regeln von 4 Lautsprechern (2 Lautsprecher pro Kanal)

Bestell-Nr. G. IL 14-97

**Auto-Antenne
Hit 1480**



Spezialausführung für Fahrzeuge, die an der Montagestelle eine Karosserieneigung von ca. 58° haben (z. B. VW-Käfer, VW 1600, VW Bus/Transporter, Karmann-Ghia)

5teiliges Edelstahl-Teleskop
Teleskoplänge ausgezogen ca. 1050 mm
Einbautiefe ca. 280 mm
Antennenkopf fest 58°
ohne Stülpknopf, jedoch als sog. Schlüsselantenne ausgeführt
Montage von oben oder unten

Bestell-Nr. G. IG 10-50

**Auto-Antenne
Hit 2670**



Universalausführung für alle Wagen mit Pontonkarosserie

5teiliges Edelstahl-Teleskop
Teleskoplänge ausgezogen ca. 1050 mm
Einbautiefe ca. 259 mm
Antennenkopf bis 40° verstellbar
ohne Stülpknopf, jedoch als sog. Schlüsselantenne ausgeführt
Montage von oben oder unten

Bestell-Nr. G. IG 20-50

**Spannungs-
wandler
SW 6/12 V**

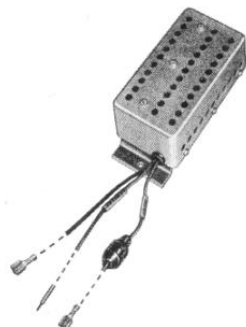

Erforderlich beim Einbau von Autosupern bzw. Autocassetten-Geräten in Fahrzeuge mit 6-Volt-Batteriespannung

Bestell-Nr. G. IE 01-97

Zubehörliste für Einbausätze, Lautsprechersätze, Entstörmittel, Auto-Antennen

	Fahrzeugtyp	Bauserie	Einbaumaterial			unverbindliche Preiseempfehlung mit MWSt.	Entstörmittel	unverbindliche Preiseempfehlung mit MWSt.	Auto- Antennen		
			Geräte- einbausatz	Kompl. Satz (mit Lautspr.)	Laut- sprechersatz				Hit 1480	Verk.- preis m. MWSt.	
ALFA-ROMEO	Alfasud 1300 GT Junior 1300 Spider Jun.	ab 7/68	Z/U 12 Z/U 11 Z/U 11	L/U 15 od. L/U 16 L/U 15	L/U 16 L/U 16 L/U 15	14.90/28.90/23.20 7.80/23.20 7.80/28.90			● ● ●		
	1750 Berlina, 1750 GTV 1750 Spid., 1600 Spid. Duetto 2000 Spider		Z/U 11 Z/U 11 Z/U 11	L/U 16 L/U 15 L/U 15	L/U 16 L/U 15 L/U 15	7.80/23.20 7.80/28.90 7.80/28.90			● ● ●		
	Giulia Super 2000 Berlina, 2000 GT Veloce Alfetta		Z/U 11 Z/U 11 Z/139	2 x L/U 16 L/U 15 L/U 16 od. L/U 18	L/U 16 L/U 15 L/U 18	7.80/23.20** 7.80/28.90 11.50/23.50/51.-			● ● ●		
	Audi	bis 9/67	Z/U 11	L/U 11	L/U 11	7.80/23.10			●		
	Audi, Audi 60, 75, 80, Super 90	9/67-4/69	Z/101	L/U 11	L/U 11	14.90/23.10	E/A 1 a	64.50	●		
	Audi, Audi 60, 75, 80, Super 90	5/69-9/70	Z/101	L/U 11	L/U 11	14.90/23.10	E/A 1 b	49.50	●		
AUDI	Audi 60, 75, Super 90 Audi 50 Audi 80, L, S, LS, GL, GT, GTE	ab 9/70	Z/U 12 Z/104 a Z/104 a	L/37 L/129 a L/129 a	L/37 L/129 a L/129 a	14.90/26.- 18.30/21.50 18.30/21.50	E/A 1 b E/A 5 c E/A 3 d (nicht für USA-Ausführung)	49.50 82.50 76.-	● ● ●		
	Audi 80 Automatic	bis 7/73	Z/104 a	L/129 a	L/129 a	18.30/21.50	E/A 3 d (nicht für USA-Ausführung)	76.-	●		
	Audi 80 Automatic Audi 80 Automatic	8/73-8/75 ab 9/75	Z/104 a Z/104 a	L/129 a L/129 a	L/129 a L/129 a	18.30/21.50 18.30/21.50	E/A 3 d (nicht für USA-Ausführung)	76.-	● ●		
	Audi 100, S, LS Audi 100, S, LS	bis 12/70 1/71-8/76	Z/104 a Z/104 a	L/106 L/106	L/106 L/106	18.30/25.90 18.30/25.90	E/A 2 a E/A 2 d	59.50 59.50	● ●		
	Audi 100 GL, Coupé S, Audi 100 Automatic	bis 7/73	Z/104 a	L/106	L/106	18.30/25.90	E/A 2 d	59.50	●		
	Audi 100 GL, Coupé S, Automatic Audi 100 1.6 Ltr. 85 PS	8/73-8/76	Z/104 a Z/104 a	L/106 L/106	L/106 L/106	18.30/25.90 18.30/25.90	E/A 4 b E/A 3 d	31.50 76.-	● ●		
	Audi 100, S, L, LS Audi 100 5 E, L 5 E Audi 100 GL, GLS	ab 9/76 ab 9/76 ab 9/76	Z/128 Z/128 Z/141	L/136 L/136 L/136	L/136 L/136 L/136	50.- / 39.50 50.- / 39.50 13.50/39.50	E/A 6 E/A 6	70.- 70.-	● ● ●		
	Audi 100 mit Konsole Audi 100 GL 5 E	ab 9/76 ab 9/76	Z/141 Z/141	L/136 L/136	L/136 L/136	13.50/39.50 13.50/39.50	E/A 6 E/A 6	70.- 70.-	● ●		
	AUSTIN			Nur für Fahrzeuge mit Minuspol an Masse							
		Mini 850, 1000 Mini 1275 GT, Clubman		Z/U 12 Z/U 12	L/U 15 od. L/U 15 od.	L/U 16 L/U 16	14.90/28.90/23.20 14.90/28.90/23.20			●	
		1100, 1300 GT Maxi 1750, HL Allegro		Z/U 12 Z/U 11 Z/U 11	L/U 15 od. L/U 11 L/U 11	L/U 16 L/U 11 L/U 11	14.90/28.90/23.20 7.80/23.10 7.80/23.10			● ● ●	
		AUTO- BIANCHI	A 112 A 112		Z/U 12	L/43 ZL/103 (Einbau- tiefe max. 83 mm)	L/43	14.90/33.- 48.70			● ●
	BMW		316, 318, 320, 320 i 518, 520 518, 520, 520 i	bis 8/75 9/75-2/77	Z/135 Z/113 Z/113	L/125 L/48 L/48	L/125 L/48 L/48	15.30/18.60 13.- / 22.- 13.- / 22.-	E/B 8 a E/B 4 b E/B 8 a	37.50 18.50 37.50	
		525, 528 518, 520, 525, 528	bis 2/77 ab 3/77	Z/113 Z/122	L/48 L/139	L/48 L/139	13.- / 22.- 19.- / 40.50	E/B 8 a	37.50		
1800, 2000, 2000 ti lux 1502, 1602, 1802, 2002, 2002 tii Tour. 1600, 1800, 2000, 2000 tii		ab 9/68 ab 4/71 ab 4/71	Z/114	L/U 11 ZL/101 ZL/101	L/U 11	L/U 11	21.- / 23.10 44.10 44.10	E/B 1 d E/B 3 c E/B 3 c	39.50 46.50 46.50		
2500, 2800, 3.0 S 2800 Coupé, 3.0 CS 2500, 2800, 3.0 S, L, Si		6/71-8/75 bis 8/75 ab 9/75	Z/114 Z/114 Z/114	L/15 L/U 11 L/15	L/15 L/U 11 L/15	L/15	21.- / 14.50 21.- / 23.10 21.- / 14.50	E/B 7 a E/B 7 a E/B 9	35.- 35.- 37.50	● ● ●	
CITROEN		2 CV 4, 2 CV 6 GS, GS Club, GS Break (mit Ducellier-Zvt.)	bis 9/74	Z/U 12 Z/118	L/U 15 od. L/U 16	L/U 15 L/U 16	14.90/28.90 7.30/28.90/23.20			●	
		GS, GS Club, GS Break (mit S. E. V.-Zvt.)	bis 9/74	Z/118	L/U 15 od. L/U 16	L/U 16	7.30/28.90/23.20	E/C 2 a	46.50	●	

HKZ = Hochspannungs-Kondensatorzündung

Zvt. = Zündverteiler

** Preis pro Stück

Fahrzeugtyp	Bauserie	Einbaumaterial			unverbindliche Preisempfehlung mit MWSt.	Entstörmittel	unverbindliche Preisempfehlung mit MWSt.	Auto-Antennen			
		Geräte-einbausatz	Kompl. Satz (mit Lautspr.)	Laut-sprechersatz				Hit 1480	Hit 2670	Verk.-preis m.MWSt.	
CITROEN	GSX, GS Club, GS Pallas (mit S. E. V.-Zvt.)	ab 10/74	Z/125	L/U 15 od. L/U 16	9.80/28.90/23.20	E/C 2 a	46.50	●			
	DS 20, S, DS 21, DS 23, Pallas CX 2000, 2200 CX 2000	ab 9/69 bis 10/75 ab 11/75	Z/129 Z/129	Z/U 13 L/125	82.20 7.10/18.60 7.10			●			
	CX 2000 Super, Pallas CX 2200, 2400, Super, Pallas		Z/129 Z/129	serienmäßig serienmäßig	7.10 7.10				serienm. serienm.		
DAF	44, 55, 66		Z/U 11	L/U 15 od. L/U 16	7.80/28.90/23.20			●			
DAT-SUN	100 A Cherry 120 Y		Z/U 11 Z/U 11	L/U 15 serienmäßig	7.80/28.90 7.80			●	●		
FIAT	500 600, 770 Jagst, 850 T, 1100, S, 1200, Neckar, Europa		Z/U 12	L/U 15	14.90/28.90				●		
	850 850 Coupé, Special	bis 7/68	Z/U 12 Z/U 12	L/U 15 L/U 15	14.90/28.90 14.90/28.90	E/Fi 3 a E/Fi 3 a	25.50 25.50	●	●		
	850 Coupé, Special 850 Spider	ab 8/68	Z/U 12 Z/U 11	L/U 15 L/U 15 od. L/U 16	14.90/28.90 7.80/28.90/23.20	E/Fi 3 b E/Fi 3 b	36.50 36.50	●	●		
	124 124 (DLM)	bis 1/71 ab 2/73	Z/U 12	L/U 15 ZL/102	14.90/28.90 76.50	E/Fi 2 a E/Fi 5 a	34.50 27.50	●	●		
	124 Special (DLM) 124 Special (DLM)	bis 8/69 ab 2/73	Z/U 11 Z/U 11	L/26 a L/26 a	7.80/23.- 7.80/23.-	E/Fi 5 a E/Fi 5 a	27.50 27.50	●	●		
	124 Special T 126 (GLM)	ab 2/73 bis 12/76	Z/U 11 Z/U 12	L/26 a L/U 15	7.80/23.- 14.90/28.90	E/Fi 1 c E/Fi 8 a	74.- 33.50	●	●		
	127 (DLM) 127 (DLM) 127 Special		Z/U 12	L/U 15 ZL/103 (Einbautiefe ZL/104 max. 83 mm)	14.90/28.90 48.70 34.20	E/Fi 7 a E/Fi 7 b E/Fi 7 b	31.- 51.- 51.-	●	●		
	128, 128 Rallye (DLM)	bis 6/76		ZL/104 (nur für WK-Geräte)	34.20	E/Fi 6 b	55.-	●			
	128 N, CL, Panorama 128 Sport Coupé S, SL (DLM) 128 Berlinetta	ab 7/76	Z/U 12	L/U 16 od. L/U 17 bzw. L/U 15 od. L/U 18 ZL/105 ZL/105	14.90/23.20/20.40 28.90/51.- 46.60 46.60	E/Fi 6 b E/Fi 6 b	55.- 55.-	●	●		
	131, 131 S Mirafiori 132, GL 132 GLS	bis 8/76	Z/131 a Z/127	L/131 ZL/106 L/130	9.70/28.20 37.70 19.50/23.40	E/Fi 9 E/Fi 1 c E/Fi 1 c	67.- 74.- 74.-	●	●		
	133 238 X 1/9		Z/U 12	L/U 15 Z/U 13 ZL/107 (nur für WK-Geräte)	14.90/28.90 82.20 44.30			●			
	132 GLS	ab 9/76	Z/U 11 od. Z/U 14	L/130	7.80/8.80/23.40	E/Fi 1 c	74.-	●			
	FORD	Fiesta, L (mit Bosch-Zvt.) Fiesta, L (mit Motorcraft-Zvt.)		Z/U 12 Z/U 12	L/138 L/138	14.90/46.- 14.90/46.-	E/F 18 E/F 19	69.- 69.-	●	●	
		Fiesta S, Ghia (m. Bosch-Zvt.) Fiesta S, Ghia (mit Motorcraft-Zvt.)		Z/142 Z/142	L/138 L/138	7.- /46.- 7.- /46.-	E/F 18 E/F 19	69.- 69.-	●	●	
		Escort (GLM) Escort (GLM)	bis 2/72 3/72-1/75	Z/U 12 Z/U 12	L/U 15 od. L/U 16 L/U 15 od. L/U 16	14.90/28.90/23.20 14.90/28.90/23.20	E/F 7 a E/F 7 b	45.50 45.50	●	●	
		Escort, L, Sport Escort GL, Ghia	ab 2/75 ab 2/75	Z/U 12 Z/130 (nur für WK-Geräte)	L/132 L/132	14.90/22.- 8.50/22.-	E/F 16 a E/F 16 a	69.50 69.50	●	●	
		12 M, 15 M 12 M, 15 M, TS 12 M, 15 M, TS (DLM)	P 6 ab 8/67 ab 9/67 ab 9/67	Z/124 Z/124 Z/124	L/126 L/126 L/126	12.40/26.80 12.40/26.80 12.40/26.80	E/F 3 a E/F 4 a	59.- 50.50	●	●	
		17 M, TS 17 M, TS 17 M, TS (DLM)	P 5 ab 9/64-8/67 ab 9/67 ab 9/67	Z/U 11 Z/124 Z/124	L/U 15 od. L/U 16 L/126 L/126	7.80/28.90/23.20 12.40/26.80 12.40/26.80	E/F 2 a E/F 4 b E/F 4 e	62.50 51.- 49.50	●	●	
		20 M 20 M, TS, 2300 S 20 M, TS, 2300 S, 26 M (DLM)	P 5 ab 9/64-8/67 ab 9/67 ab 9/67	Z/U 11 Z/124 Z/124	L/U 15 od. L/U 16 L/126 L/126	7.80/28.90/23.20 12.40/26.80 12.40/26.80	E/F 2 b E/F 4 c E/F 4 f	67.- 54.- 53.50	●	●	
Taurus 1300, 1600 Taurus 1300, 1600		10/70-8/73 ab 9/73	Z/110 Z/111 a	L/113 L/114	9.20/26.10 7.50/25.70	E/F 6 a E/F 13 a	91.50 57.-	●	●		
Taurus 2 Ltr., 2.3 Ltr. V 6-Mot. Taurus 2 Ltr., 2.3 Ltr. V 6-Mot. Taurus 2 Ltr., 2.3 Ltr. V 6-Mot.		10/70-2/72 3/72-8/73 ab 9/73	Z/110 Z/110 Z/111 a	L/113 L/113 L/114	9.20/26.10 9.20/26.10 7.50/25.70	E/F 6 b E/F 12 a E/F 14 a	62.- 41.50 59.-	●	●		
Consul 1700, 2000, 2300, 2600 Consul 1700, 2000, 2300, 2600 Consul 2300 GT		bis 8/73 ab 9/73	Z/112 a Z/112 a Z/112 a	L/115 L/115 L/115	10.50/27.30 10.50/27.30 10.50/27.30	E/F 8 b E/F 17 E/F 9 b	54.- 52.- 61.-	●	●		

DLM = Drehstromlichtmaschine GLM = Gleichstromlichtmaschine Zvt. = Zündverteiler

	Fahrzeugtyp	Bauserie	Einbaumaterial		unverbindliche Preiseempfehlung mit MWSt.	Entstörmittel	unverbindliche Preiseempfehlung mit MWSt.	Auto- Antennen		
			Geräte- einbausatz	Laut- sprechersatz				Hit 1480	Verk.- preis m. MWSt.	
FORD	Granada 1.7, 2.0, 2.3, 2.6 Ltr. Granada 2.0, 2.3, 2.6, 3.0 Ltr. Granada 3000 L, GL	bis 8/73 ab 9/73	Z/112 a Z/112 a Z/112 a	L/115 L/115 L/115	10.50/27.30 10.50/27.30 10.50/27.30	E/F 9 a E/F 17	48.50 52.-	● ● ●		
	Capri 1300, 1500, 1700 GT, R Capri 1300, 1500, 1700 GT, R (DLM)	bis 8/72 bis 8/72	Z/124 Z/124	L/126 L/126	12.40/26.80 12.40/26.80	E/F 4 b E/F 4 e	51.- 49.50	● ●		
	Capri 2000, R, GT, 2300 R, RS Capri 2000, R, GT (DLM)	bis 8/72 bis 8/72	Z/124 Z/124	L/126 L/126	12.40/26.80 12.40/26.80	E/F 4 c E/F 4 f	54.- 53.50	● ●		
	Capri 2300 GT, R, RS, 2600 GT (DLM)	bis 8/72	Z/124	L/126	12.40/26.80	E/F 4 f	53.50	●		
	Capri 1300, 1600 Capri 2300, 2600	9/72-2/74 9/72-2/74	Z/120 Z/120	L/123 L/123	15.-/23.80 15.-/23.80	E/F 10 a E/F 11 a	43.50 43.50	● ●		
	Capri II 1300 Capri II 1600	3/74-12/74 3/74-12/74	Z/120 Z/120	L/123 L/123	15.-/23.80 15.-/23.80	E/F 15 a E/F 10 b	66.50 46.50	● ●		
	Capri II 2300 Capri II 3,0	3/74-12/74 3/74-12/74	Z/120 Z/120	L/123 L/123	15.-/23.80 15.-/23.80	E/F 11 b	59.50	●		
	Capri II 1300 Capri II 1600	ab 1/75 ab 1/75	Z/134 Z/134	L/123 L/123	12.80/23.80 12.80/23.80	E/F 15 a E/F 10 b	66.50 46.50	● ●		
	Capri II 2300 Capri II 3,0	ab 1/75 ab 1/75	Z/134 Z/134	L/123 L/123	12.80/23.80 12.80/23.80	E/F 11 b	59.50	●		
	Transit (GLM) Transit	bis 1/71 ab 2/71	Z/U 12 Z/U 11	L/U 15 L/126	14.90/28.90 7.80/26.80	E/F 5 a	43.-	● ●		
	KARMANN GHIA	1200 1300	bis 8/65 9/65-8/66	Z/U 11 Z/U 11	L/U 11 L/U 11	7.80/23.10 7.80/23.10	E/VW 1 a E/VW 1 b	30.50 30.50	● ●	
		1500 1600 L	ab 8/66 ab 8/66	Z/101 Z/101	L/U 11 L/U 15	14.90/23.10 14.90/28.90	E/VW 2 b	39.50	● ●	
		200, 220, 230/4 200, 230/4 200, 230 Modellreihe 123	1/68-9/74 10/74-12/75 ab 1/76	Z/105 Z/105 Z/136	L/107 L/107 L/108 a	18.60/26.80 18.60/26.80 15.-/48.-	E/M 2 a E/M 6 E/M 6	63.- 55.- 55.-	● ● ●	
200 D, 220 D, 240 D 240 D-3.0 Ltr.		1/68-9/74 bis 9/74	Z/105 Z/105	L/107 L/107	18.60/26.80 18.60/26.80	E/M 1 a	22.50	● ●		
MERCEDES	200 D, 220 D, 240 D, 240 D-3.0 200 D, 220 D, 240 D, 300 D Modellreihe 123	10/74-12/75 ab 1/76	Z/105 Z/136	L/107 L/108 a	18.60/26.80 15.-/48.-	E/M 7 E/M 7	6.- 6.-	● ●		
	230, 250, C, CE 230/6, 250, C, CE 230/6, 250 250 Modellreihe 123	1/68-12/70 1/71-9/74 10/74-12/75 ab 1/76	Z/105 Z/105 Z/105 Z/136	L/107 L/107 L/107 L/108 a	18.60/26.80 18.60/26.80 18.60/26.80 15.-/48.-	E/M 3 a E/M 3 b E/M 3 a	75.50 75.50 75.50	● ● ●		
	280, E, C, CE 280, E Modellreihe 123 250 S, 280 S, SE, SEL 250 S, SE, 300 SE, SEL	5/72-12/75 ab 1/76 1/68-12/70 bis 12/67	Z/105 Z/136 Z/105 Z/105	L/107 L/108 a L/18 L/18	18.60/26.80 15.-/48.- 18.60/32.- 18.60/32.-	E/M 5 a E/M 5 a E/M 3 a	8.- 8.- 75.50	● ● ●		
	300 SEL, 300 SEL 6.3 280 S, SE, SEL 3.5, 300 SEL	1/68-12/70 1/71-9/72	Z/105 Z/105	L/18 L/18	18.60/32.- 18.60/32.-	E/M 3 a E/M 3 b	75.50 75.50	● ●		
	280 S, SE, SEL 350 SE, 450 SE, SEL 280 SL, 350 SL, 450 SL, SLC	ab 10/72 ab 10/72	Z/105 Z/105 Z/105	L/108 a L/108 a L/108 a	18.60/48.- 18.60/48.- 18.60/48.-	E/M 5 a serienm. entstört serienm. entstört	8.-	● ● ●		
	NSU	Prinz 4 Prinz 1000, C, L, S, TT TT, TTS, 1200 TT		Z/U 11 Z/U 11 Z/U 11	L/36 L/36 L/36	7.80/21.50 7.80/21.50 7.80/21.50	E/N 1 a E/N 2 a	33.50 42.50	● ● ●	
		1200, C, Typ 110 Ro 80 Ro 80	bis 9/69 ab 10/69	Z/U 11 Z/U 11 Z/U 11	L/35 L/U 11 L/U 11	7.80/20.50 7.80/23.10 7.80/23.10	E/N 2 a E/N 3 a serienm. entstört	42.50 46.-	● ● ●	
		Kadett B Kadett B (DLM + Bosch Zvt.) Kadett B (DLM + Delco Zvt.)	8/65-7/67 8/65-7/67 8/65-7/67	Z/U 11 Z/U 11 Z/U 11	L/U 11 od. L/U 15 L/U 11 od. L/U 15 L/U 11 od. L/U 15	7.80/23.10/28.90 7.80/23.10/28.90 7.80/23.10/28.90	E/O 5 a E/O 8 a E/O 9 a	32.- 40.- 40.-	● ● ●	
		Kadett B, Olympia Kadett B, Olympia (DLM + Bosch Zvt.) Kadett B, Olympia (DLM + Delco Zvt.)	8/67-8/73 8/67-8/73 8/67-8/73	Z/106 Z/106 Z/106	L/109 L/109 L/109	8.50/27.80 8.50/27.80	E/O 5 a E/O 8 a E/O 9 a	32.- 40.- 40.-	● ● ●	
	OPEL	Kadett C, Coupé, City (DLM + Bosch Zvt.) Kadett C, Coupé, City (DLM + Delco Zvt.)	ab 9/73 ab 9/73	Z/109 Z/109	L/112 L/112	12.60/23.90 12.60/23.90	E/O 10 a E/O 11 a	17.- 19.-	● ●	

DLM = Drehstromlichtmaschine GLM = Gleichstromlichtmaschine Zvt. = Zündverteiler

	Fahrzeugtyp	Bauserie	Einbaumaterial			unverbindliche Preisempfehlung mit MWSt.	Entstörmittel	unverbindliche Preisempfehlung mit MWSt.	Auto-Antennen		
			Geräte-einbausatz	Kompl. Satz (mit Lautspr.)	Lauf-sprechersatz				Hit 1480	Hit 2670	Verk.-preis m. MWSt.
OPEL	Ascona, Manta (DLM + Bosch Zvt.)	bis 8/73	Z/107		L/110	8.50/22.-	E/O 8 a	40.-		●	
	Ascona, Manta (DLM + Delco Zvt.)	bis 8/73	Z/107		L/110	8.50/22.-	E/O 9 a	40.-		●	
	Ascona, Manta (DLM + Bosch Zvt.)	9/73-8/75	Z/107		L/110	8.50/22.-	E/O 10 a	17.-		●	
	Ascona, Manta (DLM + Delco Zvt.)	9/73-8/75	Z/107		L/110	8.50/22.-	E/O 11 a	19.-		●	
	Ascona B, Manta B (DLM + Bosch Zvt.)	ab 9/75	Z/133		L/133	13.50/24.10	E/O 10 a	17.-		●	
	Ascona B, Manta B (DLM + Delco-Remi Zvt.)	ab 9/75	Z/133		L/133	13.50/24.10	E/O 11 a	19.-		●	
	Rekord C, Commodore	9/66-12/71	Z/119		L/122	7.30/27.50	E/O 5 a	32.-		●	
	Rekord C, Commodore (DLM + Bosch Zvt.)	9/66-12/71	Z/119		L/122	7.30/27.50	E/O 8 a	40.-		●	
	Rekord C, Commodore (DLM + Delco Zvt.)	9/66-12/71	Z/119		L/122	7.30/27.50	E/O 9 a	40.-		●	
	Rekord D, Commodore B (DLM + Bosch Zvt.)	1/72-8/73	Z/108		L/111	9.90/22.70	E/O 8 a	40.-		●	
Rekord D, Commodore B (DLM + Delco Zvt.)	1/72-8/73	Z/108		L/111	9.90/22.70	E/O 9 a	40.-		●		
Rekord D, Commodore B (DLM + Bosch Zvt.)	ab 9/73	Z/108		L/111	9.90/22.70	E/O 10 a	17.-		●		
Rekord D, Commodore B (DLM + Delco Zvt.)	ab 9/73	Z/108		L/111	9.90/22.70	E/O 11 a	19.-		●		
PEUGEOT	104, 104 C 204	bis 9/70	Z/U 12 Z/U 12		L/U 15 L/U 15 od. L/U 16	14.90/28.90 14.90/28.90/23.20	E/Pe 2 a	23.50		●	
	204 Coupé, Cabrio (DLM)	ab 10/70	Z/U 12		L/U 15 od. L/U 16	14.90/28.90/23.20	E/Pe 2 b	23.50		●	
	304 Coupé, Cabrio (DLM)	ab 9/69	Z/U 12		L/U 15 od. L/U 16	14.90/28.90/23.20	E/Pe 2 b	23.50		●	
	404	bis 7/67	Z/U 12		L/U 16	14.90/23.20	E/Pe 1 a	30.80		●	
	404 Injection	bis 7/67	Z/U 12		L/U 16	14.90/23.20	E/Pe 1 b	39.50		●	
	404	8/67-7/68	Z/U 12		L/U 15 od. L/U 16	14.90/28.90/23.20	E/Pe 1 a	30.80		●	
	404 Injection	8/67-7/68	Z/U 12		L/U 15 od. L/U 16	14.90/28.90/23.20	E/Pe 1 b	39.50		●	
	404 (DLM)	8/68-12/74	Z/U 12		L/U 15 od. L/U 16	14.90/28.90/23.20	E/Pe 1 d	47.-		●	
	404	ab 1/75	Z/U 12		L/U 15 od. L/U 16	14.90/28.90/23.20				●	
	404 Diesel		Z/U 12		L/U 15 od. L/U 16	14.90/28.90/23.20				●	
	504 Coupé, Cabrio	bis 12/74	Z/U 11		L/U 11	7.80/23.10	E/Pe 1 d	47.-		●	
	504 Coupé, Cabrio	ab 1/75	Z/U 11		L/U 11	7.80/23.10	E/Pe 3	80.-		●	
	504 Automatic	bis 8/72	Z/U 11		2 x L/U 16	7.80/23.20**	E/Pe 1 d	47.-		●	
	504	9/72-12/74	Z/U 11		2 x L/U 16	7.80/23.20**	E/Pe 1 d	47.-		●	
	504 Diesel		Z/U 11		2 x L/U 16	7.80/23.20**				●	
504 L Automatic	bis 12/74	Z/U 11		2 x L/U 16	7.80/23.20**	E/Pe 1 d	47.-		●		
504 TI, Break L, Break GL 604	ab 1/75	Z/U 11 Z/137		2 x L/U 16 L/135	7.80/23.20** 12.50/27.-	E/Pe 3	80.-		●		
PORSCHE	914-4		Z/123		L/10	10.70/43.-	E/VW 6 a	37.50		●	
	914-6		Z/123		L/10	10.70/43.-				●	
	924		Z/104 a			18.30				●	
RENAULT	4, L		Z/U 12		L/U 15	14.90/28.90	E/R 3	29.-		●	
	5, L, TL				Z/U 13	82.20	E/R 4	57.-		●	
	5 TS		Z/U 11		L/U 15 od. L/U 16	7.80/28.90/23.20	E/R 4	57.-		●	
	6, L, TL				Z/U 13	82.20				●	
	8, 8 Automatic, 10 Major		Z/U 12		L/U 15	14.90/28.90				●	
	12 L, TL, Variable	bis 8/75	Z/U 12		L/U 16	14.90/23.20				●	
	12, L, TL, Variable	ab 9/75	Z/U 12		L/134	14.90/21.80				●	
	12 TS	bis 8/75	Z/121		L/U 16	15.-/23.20				●	
	12 TS	ab 9/75	Z/121		L/134	15.-/21.80				●	
	14		Z/U 11		L/U 15 od. L/U 18 od. L/U 19	7.80/28.90/51.- 23.-				●	
	15 TL, TS mit Konsole	bis 8/73	Z/121		L/47	15.-/20.50	E/R 2 a	34.-		●	
	15 TL, TS mit Konsole	ab 9/73	Z/121		L/124	15.-/22.50	E/R 2 a	34.-		●	
	16, L, TS, TL (m. Kontaktregl.) 16, TS, TL (m. elektron. Regl.)				Z/U 13 Z/U 13	82.20 82.20	E/R 1 a	38.50		●	
17 TL	bis 8/73	Z/121		L/47	15.-/20.50	E/R 2 a	34.-		●		
17 TL	ab 9/73	Z/121		L/124	15.-/22.50	E/R 2 a	34.-		●		
17 TS	bis 8/73	Z/121		L/47	15.-/20.50				●		
17 TS	ab 9/73	Z/121		L/124	15.-/22.50				●		
20 TS, 30 TS		Z/121		L/134	15.-/21.80				●		

DLM = Drehstromlichtmaschine Zvt. = Zündverteiler

** Preis pro Stück

	Fahrzeugtyp	Bauserie	Einbaumaterial		unverbindliche Preiseempfehlung mit MWSt.	Entstörmittel	unverbindliche Preiseempfehlung mit MWSt.	Auto- Antennen	
			Geräte- einbausatz	Laut- sprechersatz				Hit 1480	Verk.- preis m.MWSt.
SIMCA	1000, L, GL, LS, GLS 1000 LS, GLS 1000 Special (DLM)	bis 7/69 ab 8/69	Z/U 12 Z/U 11 Z/U 11	L/U 15 L/U 15 L/U 15	14.90/28.90 7.80/28.90 7.80/28.90	E/S 3 a E/S 3 a E/S 5 a	29.50 29.50 22.-	● ● ●	
	1000 Rallye I (DLM) 1000 Rallye II 1005 LS, GLS, 1006 SR		Z/U 12 Z/U 12 Z/U 11	L/U 15 L/U 15 L/U 15 od. L/U 18	14.90/28.90 14.90/28.90 7.80/28.90/51.-	E/S 5 a	22.-	● ● ●	
	1100 LS, GL, GLS, Special, TI 1100, 1100 S 1200 S (DLM)	bis 9/74 ab 10/74 ab 8/69	Z/U 12 Z/U 11 Z/U 11	L/U 15 L/U 15 L/U 15	14.90/28.90 7.80/28.90 7.80/28.90	E/S 2 c E/S 2 c E/S 2 c	72.50 72.50 72.50	● ● ●	
	1301 S, 1501 S (DLM) 1301, Special, 1501 1501 Special	ab 8/69 ab 8/69	Z/115 Z/115 Z/115	(nur für WK-Geräte) L/119 L/119 L/29	8.20/30.70 8.20/30.70 8.20/23.50	E/S 6 a E/S 1 a E/S 1 b	43.50 41.- 44.-	● ● ●	
	1307 GLS, 1308 S 1308 GT Chrysler 160, GT, 180, 2 Ltr.	ab 8/69	Z/U 12 Z/U 11 Z/116	L/U 17 od. L/U 18 serienmäßig L/120	14.90/20.40/51.- 7.80 9.40/26.90	serienmäßig E/S 4 b	68.-	●	serienmäßig
SKODA	S 100 L, S 110 L, LS, R Coupé 1000 MB		Z/U 12 Z/U 12	L/U 15 L/U 15	14.90 / 28.90 14.90 / 28.90			● ●	
VOLVO	66 142, 144 142, 144, 145 164	bis 7/68 8/68-9/72 bis 9/72	Z/U 11 Z/U 11 Z/U 11 Z/U 11	L/U 15 od. L/U 16 L/34 L/34 L/34	7.80/28.90/23.20 7.80/24.- 7.80/24.- 7.80/24.-	E/V 1 a	26.50	● ● ● ●	
	142, 144, 145 164 242, 244, 245, 264 343	ab 10/72 ab 10/72	Z/117 Z/117 Z/138 Z/138	L/121 L/121 L/121 L/139	9.- /31.90 9.- /31.90 10.50/31.90 10.50/40.50	E/V 1 a	26.50	● ● ● ●	
VW	1200, Cabrio 1200 A, 1300, Cabrio	8/57-7/65 8/65-7/66	Z/101 Z/101	L/101 L/101	14.90/25.40 14.90/25.40	E/VW 1 a E/VW 1 b	30.50 30.50	● ●	
	1200, Cabrio 1200 L (DLM)	ab 2/67 ab 9/73	Z/101 Z/101	L/101 L/101	14.90/25.40 14.90/25.40	E/VW 1 b E/VW 8 a	30.50 41.-	● ●	
	1300, A, 1500, Cabrio 1300, 1302, S, LS, 1500, Cabrio	8/66-7/67 ab 8/67	Z/101 Z/101	L/101 L/101	14.90/25.40 14.90/25.40	E/VW 3 b	43.-	● ●	
	1303 L, S, LS Cabrio 1303 A, L, S, LS (DLM)	ab 9/73	Z/102 Z/102	L/102 L/102	13.70/28.40 13.70/28.40	E/VW 3 b E/VW 8 a	43.- 41.-	● ●	
	1500, A, S, 1600 TL 1600 A, L, TL 1600	bis 7/66 8/66-7/70 ab 8/70	Z/103 Z/103 Z/103	L/11 L/11 L/102	13.30/25.- 13.30/25.- 13.30/28.40	E/VW 2 a E/VW 2 b E/VW 2 b	54.- 39.50 39.50	● ● ●	
	Polo, Derby Golf, Scirocco 1.1 Ltr. Golf, Scirocco 1.5 Ltr., 1.6 Ltr. Golf D, LD, GLD		Z/104 a Z/126 Z/126 Z/126	L/129 a L/128 L/128 L/128	18.30/21.50 15.60/21.50 15.60/21.50 15.60/21.50	E/A 5 c E/VW 9 a E/VW 10 b	82.50 69.50 77.50	● ● ● ●	
	Passat Passat	bis 6/73 ab 7/73	Z/104 a Z/104 a	L/129 a L/129 a	18.30/21.50 18.30/21.50	E/A 3 d E/A 3 d	76.- 76.-	● ●	
	Passat Automatic Passat Automatic Passat Automatic	bis 3/74 4/74-8/75 ab 9/75	Z/104 a Z/104 a Z/104 a	L/129 a L/129 a L/129 a	18.30/21.50 18.30/21.50 18.30/21.50	E/A 3 d	76.-	● ● ●	
	411, 412 K 70, L, LS K 70, L, LS	bis 8/72 ab 9/72	Z/101 Z/104 a Z/104 a	L/103 L/104 L/104	14.90/27.80 18.30/22.50 18.30/22.50	E/VW 5 a E/VW 7 a E/VW 7 c	43.50 29.50 27.50	● ● ●	
	Bus, Transporter Bus, Transporter	bis 7/65 8/65-7/66	Z/U 11 Z/U 11	L/U 11 L/U 11	7.80/23.10 7.80/23.10	E/VW 1 b E/VW 4 a	30.50 40.50	● ●	
	Bus, Transporter 1.5, 1.6 Ltr. Bus, Transp. 1.7 Ltr. (DLM)	ab 8/67 ab 8/67	Z/101 Z/101	L/127 L/127	14.90/23.60 14.90/23.60	E/VW 4 a	40.50	● ●	
	Bus, Transp. 1.6 Ltr. (DLM) LT 28, LT 31, LT 35 181	ab 1/73	Z/101 Z/126 Z/U 12	L/127 L/128 L/U 15	14.90/23.60 15.60/21.50 14.90/28.90	E/VW 8 a	41.-	● ●	

DLM = Drehstromlichtmaschine

GRUNDIG Vertriebs-Organisation

Inland

Sitz	Postleitzahl	Anschrift	Telefon	
FÜRTH/BAYERN	8510	Kurgartenstraße 37	(09 11) 70 31	GRUNDIG AG Hauptverwaltung
NÜRNBERG	8500	Beuthener Straße 55	(09 11) 4 00 31	GRUNDIG Kundendienst-Zentrum
BERLIN 19 (Charlottenburg)	1000	Kaiserdamm 80-81/87	(0 30) 3 02 60 31	GRUNDIG Werksvertretung Gerhard Bree
STUHR 2 b. BREMEN	2805	Stuhrbaum 14	(04 21) 5 68 72	GRUNDIG AG Niederlassung Bremen
Münster	4400	Dieckstraße 79	(02 51) 39 35 85	
Osnabrück	4500	Niedersachsenstraße 14	(05 41) 2 18 60	
DORTMUND 76 (Oespel)	4600	Wulfschhofstraße 14 Postfach 76 02 60	(02 31) 6 53 31	GRUNDIG AG Niederlassung Dortmund
Essen	4300	Riedinger Straße 8	(02 01) 31 30 06	
Soest	4770	Sigefridwall 25	(0 29 21) 1 62 84	
Lüdenscheid	5880	Am Wendelpfad 9	(0 23 51) 69 18	
DÜSSELDORF 13	4000	Marbacher Straße 114 Postfach 13 03 47	(02 11) 71 30 85	GRUNDIG AG Niederlassung Düsseldorf
FRANKFURT/MAIN	6000	Kleyerstraße 45 Postfach 19 03 69	(06 11) 73 03 41	GRUNDIG AG Niederlassung Frankfurt
	6236	ab Januar 1978 Eschborn/Taunus Frankfurter Straße 100-110	(0 61 96) 400 - 1	
Fulda	6400	Leipziger Straße 59	(06 61) 7 41 28	
Aschaffenburg	8750	Schweinheimer Straße 22	(0 60 21) 2 23 54	
HAMBURG 74	2000	Kolumbusstraße 14 Postfach 10 65 20	(0 40) 73 33 11	GRUNDIG Werksvertretung Weide & Co.
Flensburg	2390	Norderhofenden 18	(04 61) 1 77 91-92	
Kiel	2300	Holzoppelweg 14 Postfach 44 09	(04 31) 58 90 77	
Lübeck	2400	Bei der Lohmühle 92-96	(04 51) 47 10 11	
LAATZEN 1/b. Hannover	3014	Karlsruher Straße 4 Postfach 13 69	(05 11) 86 20 42	GRUNDIG AG Niederlassung Hannover
Bielefeld 1	4800	Reichenberger Straße 40 a	(05 21) 20 40 15	
Kassel	3500	Mauerstraße 22	(05 61) 1 24 09	
KÖLN 30	5000	Widdersdorfer Straße 188 a Postfach 30 05 20	(02 21) 54 30 01-07	GRUNDIG AG Niederlassung Köln
Aachen	5100	Jülicher Straße 297-299	(02 41) 1 69 15-16	
Koblenz	5400	Schützenstraße 9-11	(02 61) 3 30 81-2	
MANNHEIM 24	6800	Rheintalbahnstraße 47 Postfach 87	(06 21) 81 70 91	GRUNDIG AG Niederlassung Mannheim
Saarbrücken	6600	Straße d. 13. Januar 20-24	(06 81) 6 50 55	
MÜNCHEN 90	8000	Werinherstraße 71 Postfach 369	(0 89) 62 28-1	GRUNDIG AG Niederlassung München
Augsburg 21	8900	Galvanistraße 2	(08 21) 34 34 06-07	
Landshut	8300	Ergoldinger Straße 2 b	(08 71) 7 28 64	
NÜRNBERG	8500	Beuthener Straße 65 Postfach 928	(09 11) 40 40 41	GRUNDIG AG Niederlassung Nürnberg
Bayreuth	8580	Industriegelände, Weiherstraße 10	(09 21) 2 30 21	
Regensburg-Burgweinting	8400	Grunewaldstraße 2	(09 41) 7 22 66	
Würzburg	8700	Gattinger Straße 9	(09 31) 2 20 79	
STUTTGART 31 Freiburg i. Br.	7000 7800	Motorstraße 7 Hans-Bunte-Straße 2	(07 11) 88 05-1 (07 61) 50 70 23	GRUNDIG Werksvertretung Hellmut Deiss GmbH



Tonband/Cassettengeräte
Rundfunk/HiFi
Lautsprecher-Boxen
Reisesuper
Radio-Recorder
Fernsehen/VCR
Autosuper

1977/78
Ausgabe
für den
Fach-
händler

Zubehör