

GRUNDIG

revue

Das GRUNDIG
Gesamt-
Programm.



116 Seiten modernste
Unterhaltungs-Electronic

So produziert

Qualität ist alles



23 GRUNDIG Fertigungsstätten gibt's in Deutschland und Europa. Weit über 30 000 Mitarbeiter sind in Forschung, Entwicklung, Fertigung, Vertrieb und Verwaltung beschäftigt. Immer wieder leisten GRUNDIG Ingenieure Schrittmacherdienste für die gesamte Unterhaltungs-Elektronik. Immer wieder finden GRUNDIG Ingenieure

neue Wege, die Methoden rationeller Fertigung zu verfeinern und GRUNDIG Geräte zu noch günstigeren Preisen anzubieten. Über allem aber steht das Streben nach Qualität. Qualität hat den Namen GRUNDIG in aller Welt bekannt gemacht. Qualität ist die erste Devise unserer Arbeit. Das war gestern so und ist es heute. Morgen wird es nicht anders sein.

GRUNDIG



GRUNDIG Fabrikationszentrum Nürnberg

Inhalt:

	Seite
Farbfernseher	4-25
Portables	8-9
Tischgeräte	10-21
Standgeräte	22-23
Zubehör	24-25
Fernseh-Recorder/ Fernseh-Kamera	26-27
Schwarzweiß- Fernseher	28-33
Portables	29-31
Tischgeräte	32-33
Zubehör	24-25
Cassetten-Recorder	36-41
Datentabelle	58-59
Radio-Recorder	42-47
Datentabelle	58-59/79
Spulen- Tonbandgeräte	48-59
Zubehör	56-57/59
Datentabelle	58-59
Autosuper	60-65
Datentabelle	61
Reisesuper	66-79
Datentabelle	79
Rundfunkgeräte	80-85
Uhrenradios	80-83
Rundfunkgeräte	84-85
Datentabelle	84
Stereo/ HiFi-Geräte	86-107/113
Steuergeräte	88-95
Studios	96-105
Anlagen- Kombinationen	106
Kopfhörer/Zubehör	107/113
Datentabellen	98/113
Lautsprecher- Boxen	108-112
Datentabelle	112
Konzertschränke	114
Fernseh- Überwachungsanlage	115

Anforderungs-Coupon für
Revue-Übersetzungen in grie-
chischer, türkischer, jügo-
slawischer, italienischer und
spanischer Sprache Seite 115

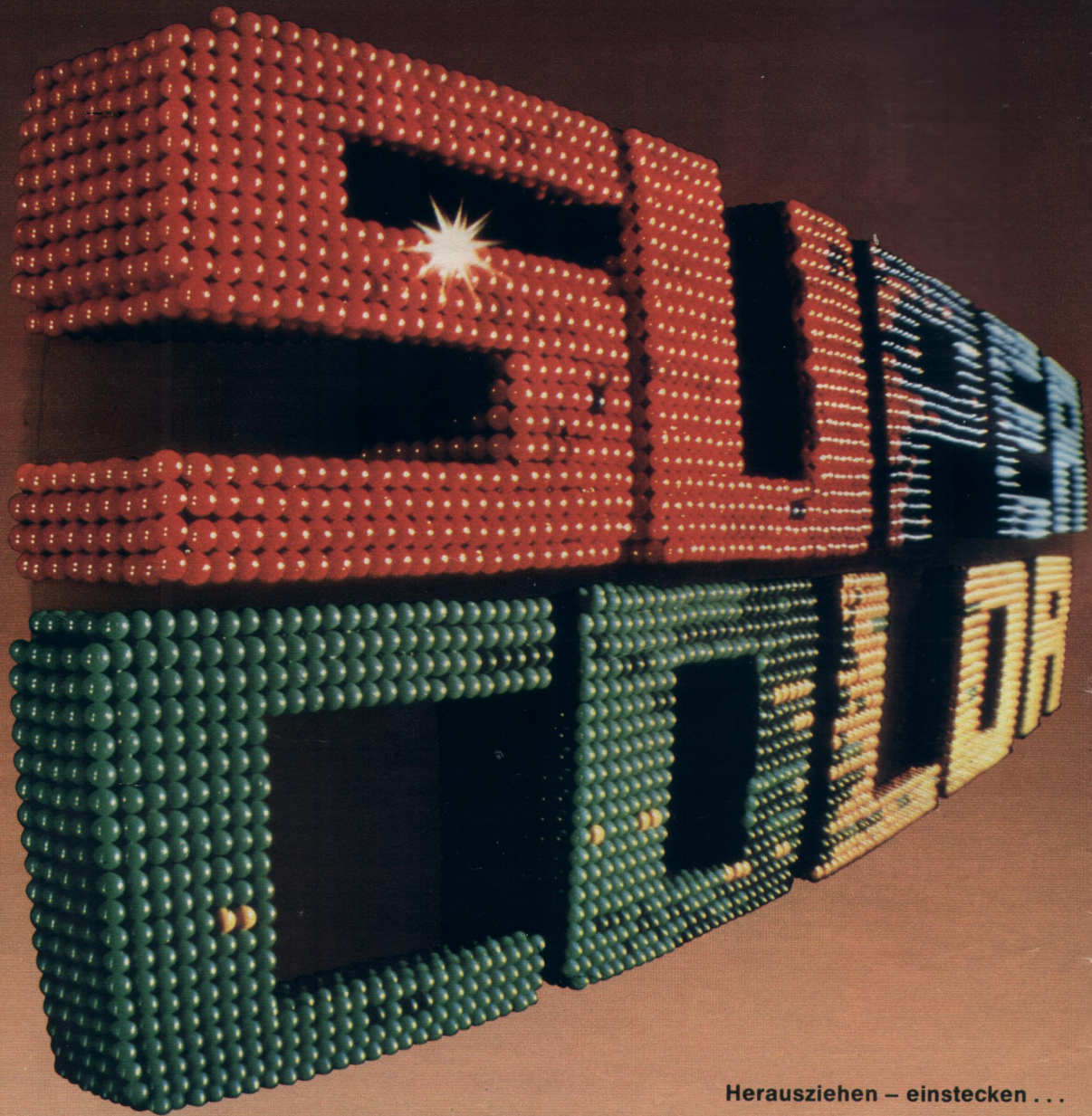

Daß unsere Multi-Modul-Technik die richtige Bauweise für Farbfernseher ist, hat sich schon bei Millionen von Modulen gezeigt

Warum Multi-Modul-Baukasten-System?

Weil es optimale Fertigungsqualität, Gebrauchssicherheit und lange Lebensdauer Ihres Farbfernsehers garantiert. Und weil es einen Service ermöglicht, den der Fachhandel oft ohne großen Zeit- und Kostenaufwand ausführen kann.

Was sind Module?

Module sind steckbare Funktionsgruppen mit etwa 30 bis 100 Einzelementen, wie Transistoren, Dioden, Widerständen, Kondensatoren und integrierten Schaltkreisen (ICs). Bei Super Color sind über 80% aller Bauelemente in 12, 14 oder 17 Modulen zusammengefaßt.

Herausziehen – einstecken . . .

. . . so einfach ist für den Techniker der Austausch eines nach vieljährigem Gebrauch defekt gewordenen Bausteins durch ein neues, dem modernsten Stande der Technik entsprechendes Ersatz-Modul. Wenige Handgriffe. Eine Sache von Minuten. Und schon funktioniert Ihr Farbfernseher einwandfrei wie am ersten Tag.

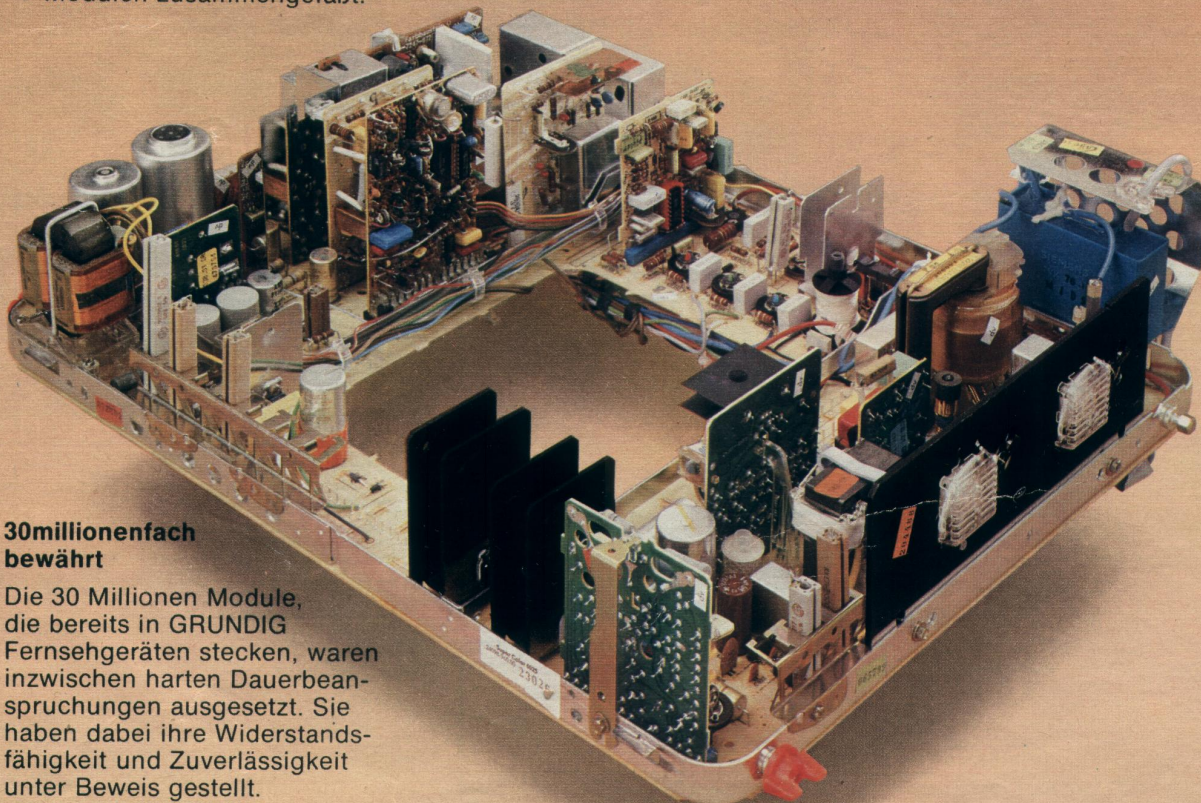

30millionenfach bewährt

Die 30 Millionen Module, die bereits in GRUNDIG Fernsehgeräten stecken, waren inzwischen harten Dauerbeanspruchungen ausgesetzt. Sie haben dabei ihre Widerstandsfähigkeit und Zuverlässigkeit unter Beweis gestellt.

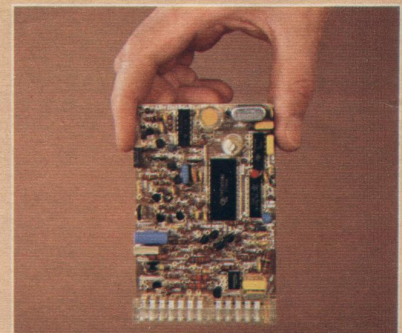

Die Praxis beweist es täglich: GRUNDIG Farbfernsehgeräte sind in ihrer Zuverlässigkeit unübertroffen!

Fehler sekundenschnell elektronisch geortet

Eine weitere Service-Erleichterung: das elektronische GRUNDIG Diagnose-System. Jetzt kann der Techniker ein Super-Color-Gerät mit 56- oder 66-cm-Bild gleichsam „röntgen“. Dafür hat er einen für Fehlerortung vorprogrammierten Diagnose-Adapter mit Steckkontakten. In den „Zentralstecker“ des Farbfernsehers gesteckt, zeigt er dem Fachmann augenblicklich durch Aufleuchten bzw. Dunkelbleiben der 13 Leuchtdioden, welche wichtigen Baugruppen intakt sind und welche nicht. Absolut zuverlässig. Ohne zeitraubende Fehlereinkreisung mit großem Meßgeräte-Aufwand.

Weltraum- und Computertechnik standen Pate

Super-Color-Geräte sind unverwundlich. Weil hier alles voll-elektronisch funktioniert. Da gibt's keinen Verschleiß. Super-Color-Geräte verfügen über das Modernste an Halbleitern, was es gibt: z. B. „eiskalte“ Super-ICs. Deshalb werden maximal nur 190 Watt Leistung gebraucht. Da wird das Gerät nicht „aufgeheizt“. Da halten Bauelemente jahrzehntelang. Obendrein sparen Sie Stromkosten.

Qualität ist unser Steckenpferd

Kein Wunder, wenn sie bei Fachleuten wie bei Laien als unübertroffen gilt (siehe auch Zeitschrift „test“ 9/75, S. 505–507): Vor der Endkontrolle wird bei uns **jedes** Gerät im **24-Stunden-Dauertest** härter geprüft, als Sie es je ununterbrochen beanspruchen werden. Stichproben haben sogar 200-Stunden-Marathontests, Klimatests oder 1000-Stunden-Lebensdauertests zu bestehen. Super Color bietet zudem mehrfache Sicherheit: Diese Geräte entsprechen den Sicherheitsbestimmungen VDE 0860 und den Werten für Einstrahlungsfestigkeit der Deutschen Bundespost. Sie haben die Röntgen-Bauartprüfung hervorragend bestanden.

Super Color gibt's nur im Fachhandel – damit Qualität auch Qualität bleibt

Der Service im Fachhandel sichert die berühmte Super-Color-Qualität auf Dauer. Nur der Fachhandel hat den GRUNDIG Diagnose-Adapter und hochwertige Meß- und Prüfanlagen, die für rasche und exakte Fehlerbestimmung nötig sind. Nur der Fachhandel verfügt über alle Original-Austauschmodule und -Ersatzteile zur optimalen und preisgünstigen Reparatur. Nur der Fachhändler und seine Techniker haben das nötige Spezialwissen in GRUNDIG Lehrgängen über Super-Color-Technik erworben. Deshalb ist Ihr GRUNDIG Fernsehgerät dort auch in den besten Händen.

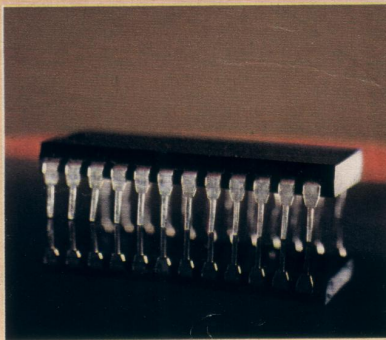
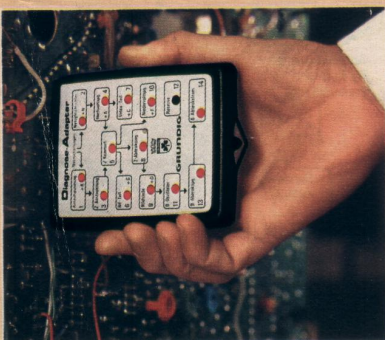

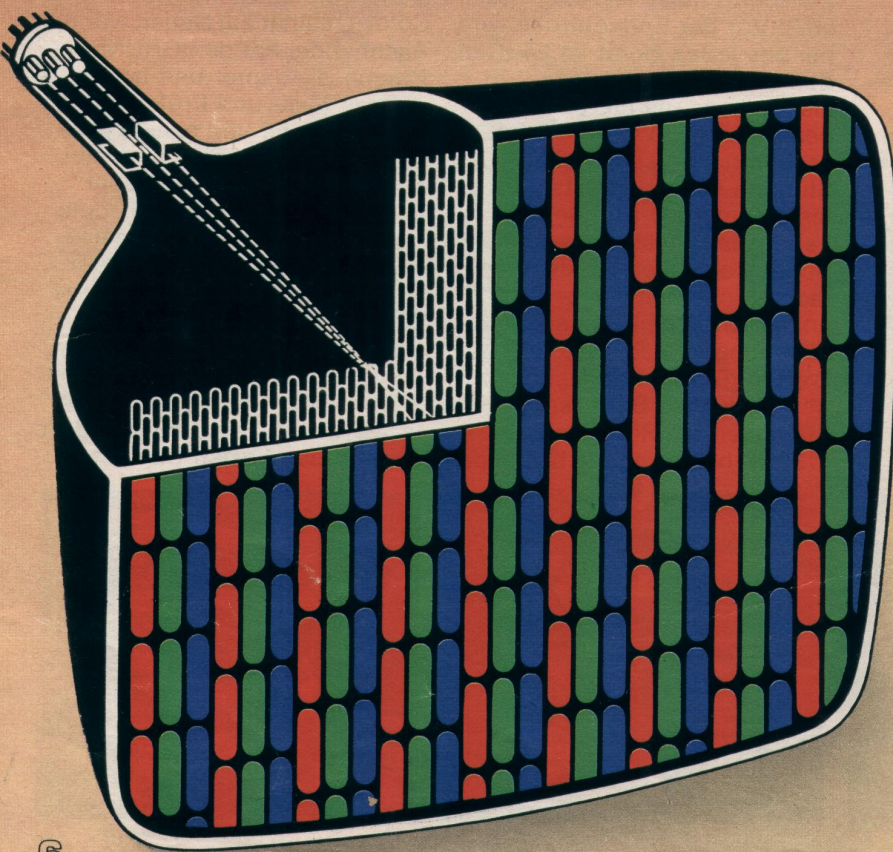
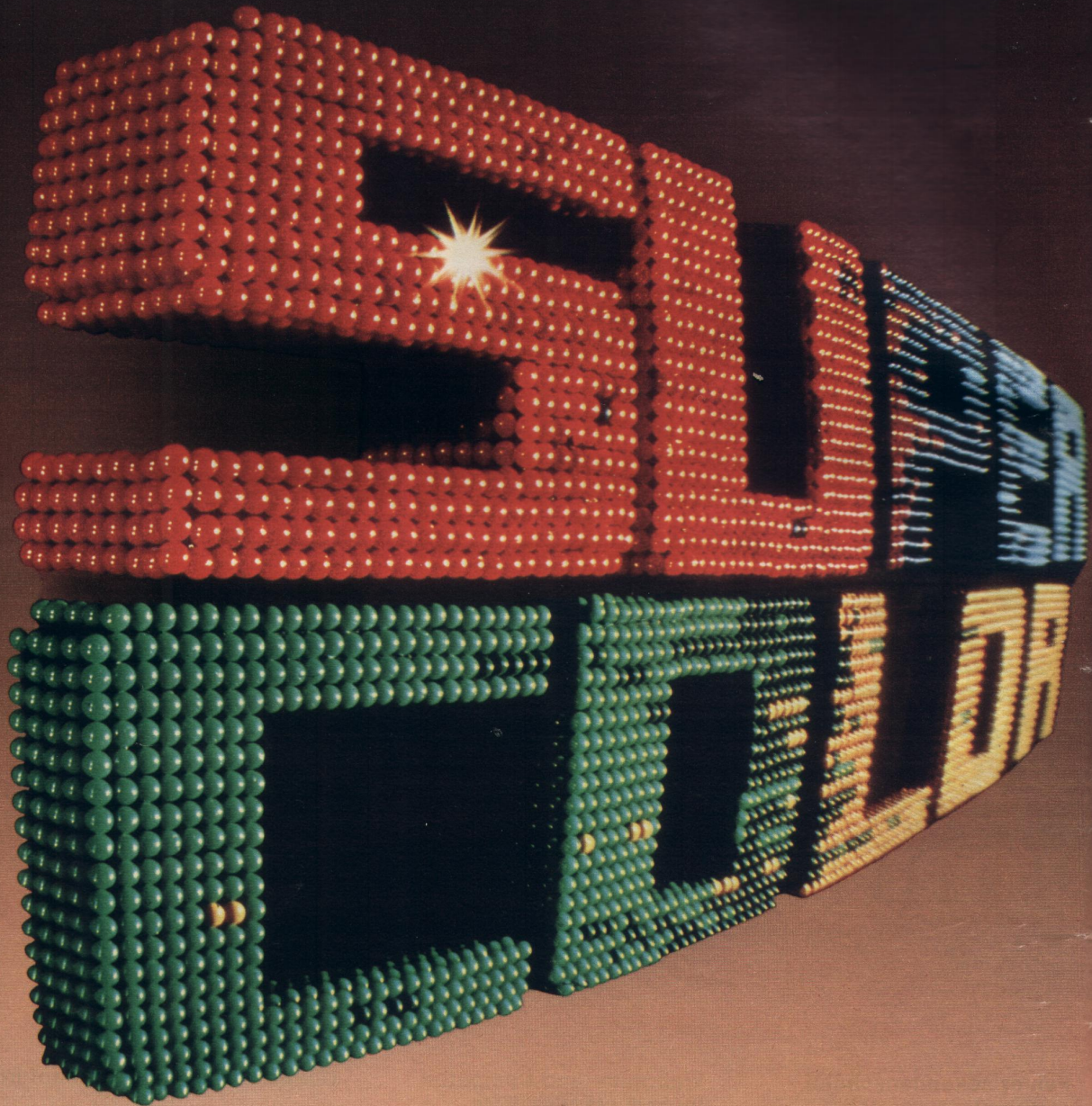

Diese Bildröhre bringt ein Super-Farbbild!

Inline-Farbbildröhren sind „in“. Weil sie großen Technik-Fortschritt bringen. Deshalb haben alle Super-Color-Modelle modernste Inline-Schlitzmasken-Farbbildröhren. Ihre Vorteile:

1. Die langen Löcher der Schlitzmaske lassen mehr Licht durch: Das Bild wird besonders hell und brilliant. Bis in die Randzonen.
2. Die Elektronenkanonen stehen „in Linie“ nebeneinander, und Farbkonvergenzfehler sind vorbei: Das Bild bekommt mehr Schärfe und Farbkraft.
3. Der Erdmagnetismus ist ausgetrickst: Sie können den Farbfernseher „drehen und wenden“ – die Farben bleiben immer rein.
4. Die Gerätetiefe verkürzt sich um 2 Zentimeter.

Programm-Reserven für die Zukunft sind eingebaut

Super Color mit Tele-Pilot hat 12 Programme. Das sind Reserven für heute und morgen. Heute schon für Gebiete, wo man 10 und mehr Programme einwandfrei empfangen kann. Heute schon für den Farbpfang von Secam-Programmen. Heute schon für das Cassetten- und Bildplatten-Fernsehen. Und morgen für die Programmviel-falt des Fernsehempfangs über Kabel. (Kabelfernseh-Anlagen sind in der BRD schon in Betrieb bzw. in der Planung.)

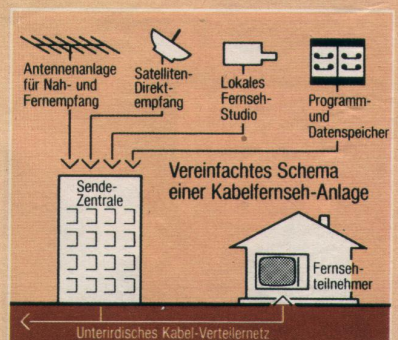

GRUNDIG Farbfernsehgeräte sind zukunftssicher.

Heute schon für die 80er Jahre!

Adapter-Technik sprengt die Grenzen von PAL

Wo man in der BRD bisher Secam-Programme aus der DDR (hellgrüne Fläche in der Karte unten) nur schwarzweiß oder aus Frankreich/Luxemburg (gelbe Fläche) überhaupt nicht mit PAL-Farbfernsehern empfangen konnte, macht Super Color jetzt durch Adapter bzw. Decoder vollwertigen Original-Farbempfang möglich. Und wo man von Programmen für in Deutschland stationierte Amerikaner früher nur das Bild sah, liefert ein weiterer Adapter jetzt auch den Ton. (Näheres siehe Seite 24). Welcher Farbfernseher kann das alles noch?

Der Bildschirm, der mehr zeigt, als der Sender ausstrahlt

Die Modelle der Super-Color-Spitzenklasse bieten ein echtes Mehr an Information auf dem Bildschirm. Ein Tastendruck auf dem Fernsteuergeber blendet die genaue Quarzzeit und Programmanzeige ins Bild ein oder wieder aus. Bei laufendem Programm. Und die Programmziffer erscheint automatisch für 10 Sekunden, wenn eingeschaltet oder das Programm gewechselt wird. Sogar die bildschirmbreite Programm-Abstimmmanzeige läßt sich im Nu auf den Schirm zaubern.

Drahtlos exklusiv hören? Fernsehton mit 140 Watt?

Für einen Super Color gibt es auch in puncto Fernsehton nichts Unmögliches. Denn für jeden individuellen Hörwunsch liegt bei Ihrem Fachhändler das passende Zubehör bereit. Der HiFi/TB-Adapter 481 erlaubt es, Leistung, Regelmöglichkeiten und Klangvolumen Ihrer HiFi-Anlage auch beim Fernsehen voll zu nutzen. Fernsehton mit 140 Watt und verstärkten Bässen sind somit keine Utopie! Der Infrarot-Hör-Set macht Sie beim exklusiven Hören über Kopfhörer frei von allen Kabeln und Strippen. Tonbandaufnahmen, Wiedergabe über Zweitlautsprecher – bei Super Color alles drin!

Audiovisuelle Möglichkeiten ohne Zahl

Bei allen Super-Color-Modellen ist jeweils die letzte Programmstellung als Audiovisions-Station (zum Anschließen von Fernseh-Recordern) ausgerüstet. Die vielfältigen Möglichkeiten künftiger Audiovision (Speicherung und wiederholte Wiedergabe von Fernsehbild und -ton in Farbe oder Schwarzweiß) stehen Ihnen mit Super Color offen. Also auch die Wiedergabe selbstaufgezeichneter Programme oder Fernsehfilme sowie fertigbespielter VCR-Cassetten.

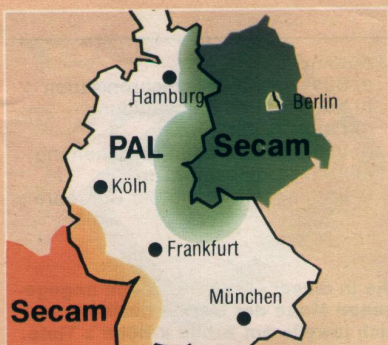

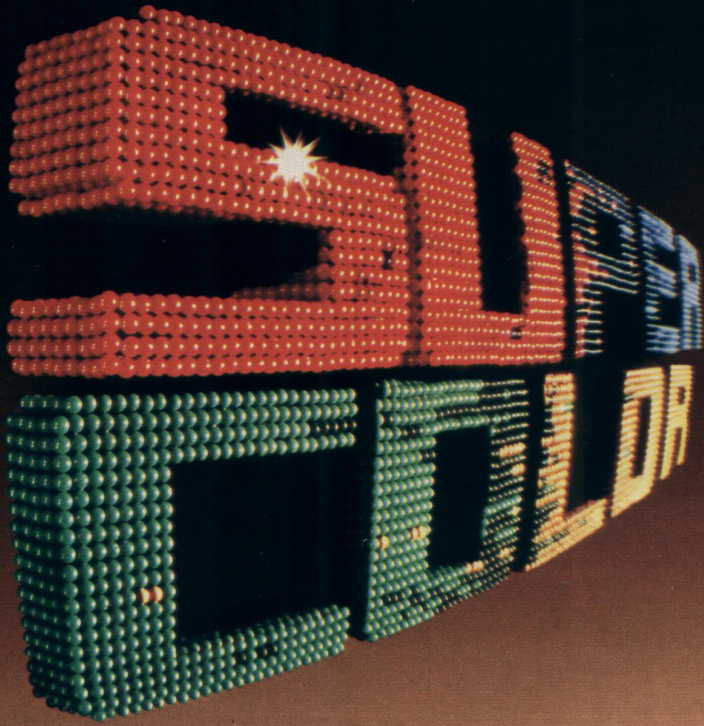

Farb-Portables mit impuls-electronic

□ Leichte Berührungswahl zwischen 7 oder 8 Programmen



Was den großen Tischgeräten recht ist, soll den tragbaren Farbfernsehern billig sein: die vollelektronische Programmwahl. Ein zarter Fingerspitzenkontakt mit dem numerierten Programm-Impulsfeld genügt – alles andere geschieht gedankenschnell, unhörbar, exakt, ohne Ihr Dazutun.

GRUNDIG Super Color 1510

Kompaktes, äußerst leichtes Farb-Portable. Strahlend helles, farbkraftiges, diascharfes Bild durch 90°-inline-Schlitzmasken-Farbbildröhre mit 37 cm Diagonale (optimaler Betrachtungsabstand ca. 1,8 Meter). Impuls-electronic-Berührungswahl zwischen 7 Programmen. Formschönes Modell-Gehäuse, kunststoffgerecht verarbeitet,

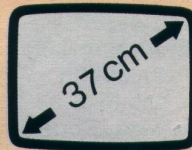

in Modeweiß, Lichtgelb oder Brillantrot, jeweils mit anthrazitgrauer Front und Griffblende. Maße ca. 45 x 33 x 38 cm. Gewicht ca. 14 kg.



Gemeinsame technische Merkmale der Modelle 1510 und 1610:

- Multi-Modul-Baukasten-System mit 12 Steckbausteinen
- Totale Halbleiter-Electronic u. a. mit 27 Transistoren und 12 integrierten Schaltkreisen
- Vollelektronische Programmwahl über Berühr-Impulsfelder
- Elektronische Leuchtziffern-Programmanzeige
- Leichtgleitende Flachbahnregler für Helligkeit, Lautstärke und Farbkontrast. Drehregler für Kontrast
- Zwei versenkbare Langstab-Antennen für guten Empfang
- Leistungsaufnahme 100 Watt
- Schaltbarer Anschluß für Klein-/Kopfhörer/Infrarot-Hör-Set. Gehäuselautsprecher abschaltbar
- Einklappbarer Tragegriff
- Klangstarker Superphon-Lautsprecher

Weitere technische Daten siehe links unten. Zubehör siehe Seite 24 bis 27.

Gemeinsame technische Daten aller Super-Color-Modelle:

- Internationales PAL-System mit Ultraschall-Laufzeitleitung 64 μ sec
- Total halbleiterbestücktes Multi-Modul-Chassis
- Diagnose-Zentralstecker * *
- PIN-Dioden-Electronic-Tuner
- Vollelektronische Diodenabstimmung und Dioden-Bereichsumschaltung

- 75- Ω -Koaxial-Antenneneingang nach DIN 45 325 für UHF und VHF gemeinsam
- Thyristor-Zeilenablenkung
- Leistungsaufnahme 190 Watt *
- Elektronische Sicherung
- Service-Schalter
- Elektronische Störaustattung
- Jeweils letzte Programmstation (7, 8 oder 12) für Audiovision (AV) eingerichtet

- PAL/Secam-Decoder CCIR nachrüstbar
- Ton-ZF-Baustein 4,5/5,5 MHz nachrüstbar
- Infrarot-Hör-Set nachrüstbar
- Hochspannungs- und Bildgrößenstabilisation
- Schwarzerhaltung durch Klemmschaltung

- Automatic für:
 - a) Bild- und Zeilensynchronisation
 - b) Kontrast und Farbsättigung
 - c) Farbschalter
 - d) Video-Bandbreiten-Umschaltung
 - e) Strahlstrombegrenzung
 - f) Entmagnetisierung der Bildröhre

* * Außer Super Color 1510, 1610 und 2010

* Hiervon abweichende Daten siehe jeweils Gerätebeschreibung

Die in dieser GRUNDIG revue angegebenen Maße der Geräte beziehen sich jeweils auf Breite x Höhe x Tiefe.



1510



GRUNDIG Super Color 1610

Noch beliebter als der kleinere Bruder. Bequem mit einer Hand zu tragendes Farb-Portable. Strahlend helles, farbkraftiges, diascharfes Bild durch 90°-inline-Schlitzmasken-Farbbildröhre mit 42 cm Diagonale (optimaler Betrachtungsabstand ca. 2,1 Meter). Impuls-electronic-Berührungswahl zwischen 8 Programmen. Formschönes Modell-Gehäuse, kunststoffgerecht verarbeitet, in Modeweiß,

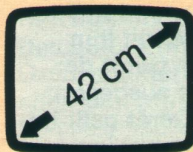

Lichtgelb oder Brillantrot, jeweils mit anthrazitgrauer Front und Griffblende. Maße ca. 48 x 35 x 41 cm. Gewicht ca. 16,5 kg.

1610

Farb-Portables. Leicht im Gewicht, groß in der Farbkraft.



1 Leichter als etwa eine volle Einkaufstasche, läßt sich der Super Color 1510 – wie übrigens auch der Super Color 1610 – bequem mit einer Hand tragen.

2 Farbfernsehen kann man mit den Farb-Portables Super Color 1510 oder 1610 auch auf der Terrasse oder auf dem Balkon. Überall, wo eine Netz-Steckdose ist.

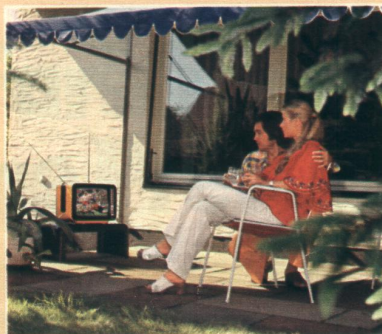

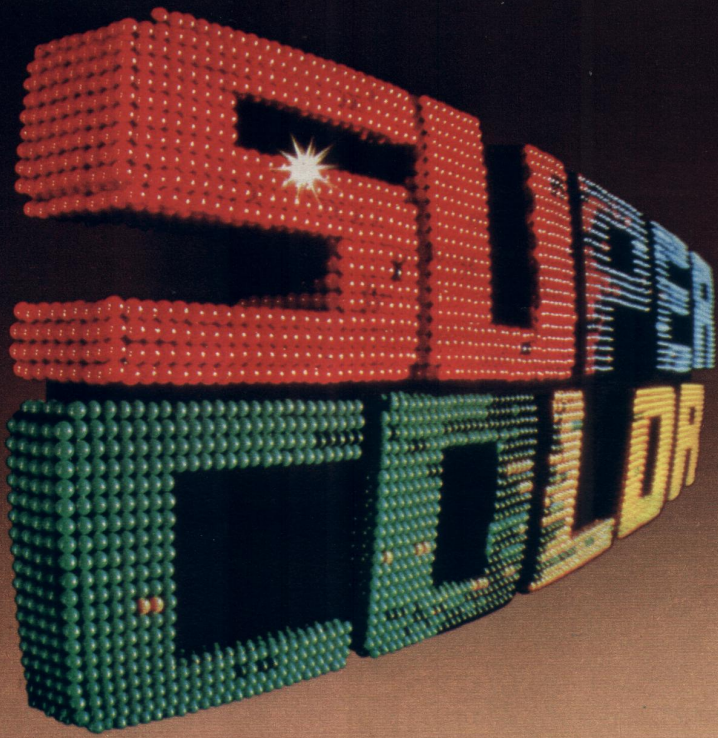

impuls-electronic

- Leichte Berührungswahl zwischen 8 Programmen



Direkt am Gerät wählen Sie hier die Programme. Vollelektronisch über Impulsfelder. Computerexakt und gedankenschnell. Ohne „Klack-Klack“. Nur ein Hauch von Berührung – das Programm ist geschaltet, und die Programmanzeige leuchtet auf. Bis zu 8 Programmstationen lassen sich abrufbereit speichern.



GRUNDIG Super Color 2010

Wenn Sie so wollen: ein „Volksempfänger“ fürs Farbfernsehen. Einen runden Tausender sparen Sie mit ihm gegenüber einem Gerät der Luxusklasse. Das ausgesprochen kompakte Gerät paßt bequem in kleine Wohnräume, in Regale und Schrankwände. 51-cm-inline-Schlitzmasken-Farbbildröhre (optimaler Betrachtungsabstand ca. 2,5 m).

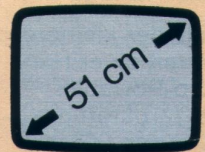

Hochelegantes Softline-Gehäuse nußbaumfarben oder in weißem Schleiflack. Maße ca. 56 x 42 x 47 cm. Gewicht nur ca. 24 kg.

Gemeinsame technische Merkmale:

- Multi-Modul-Baukasten-System
- Totale Halbleiter-Electronic u. a. mit 12 integrierten Schaltkreisen und 28 Transistoren (2010: 29)
- Berühr-Programmwahl: GRUNDIG impuls-electronic
- Vorwahl von 8 VHF- oder UHF-Programmen
- Elektronische Leuchtziffern-Programmanzeige
- Leichtgleitende Flachbahnregler für Farbkontrast, Helligkeit und Lautstärke. Drehregler für Kontrast
- Niedriger Stromverbrauch (nur 170 Watt, bei 2010 nur 100 Watt), geringe Wärmeentwicklung – dadurch längere Lebensdauer
- Kraftvoller Superphon-Lautsprecher
- Anschluß für Klein-/Kopfhörer oder Infrarot-Hör-Set nachrüstbar

Weitere technische Daten siehe Seite 8. Zubehör siehe Seite 24 bis 27.

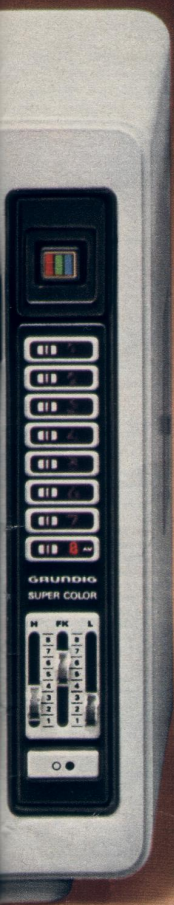

Super Color 2010

Super Color 3200

GRUNDIG Super Color 3200

Ein hochwertiges Farbfernseh-Tischgerät in modischem, weichgerundetem Styling. Das 56-cm-Bild und rationelle Großserienfertigung ermöglichen den attraktiven Preis. 56-cm-inline-Schlitzmasken-Farbbildröhre (optimaler Betrachtungsabstand ca. 2,8 m). Diagnose-Zentralstecker. Hochelegantes Softline-Gehäuse nußbaumfarben oder



in Schleiflack weiß, jeweils mit gewölbter, der Bildröhrenform angepaßter Front. Maße ca. 70 x 47 x 43 cm. Gewicht ca. 30 kg.



**Das 51- und 56-cm-Farbbild.
Größer, als der kleine Preis
vermuten läßt.**



impuls- electronic

- Leichte Berührungswahl zwischen 8 Programmen

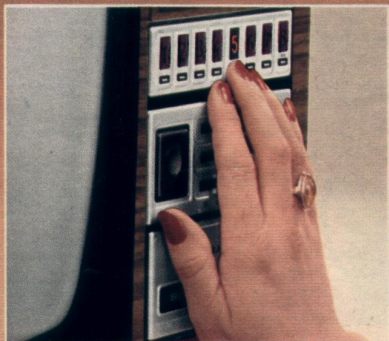

Ein zarter Hauch von Berührung auf den Programm-Impulsfeldern genügt, um zwischen den 8 speicherbaren Sendern blitzschnell, elektronisch, computerexakt zu wählen. Neuartige Schnellheiz-Kathoden bei den 66-cm-impuls-electronic-Modellen lassen das Farbbild in rund 5 Sekunden in voller Brillanz auf dem Bildschirm erscheinen.

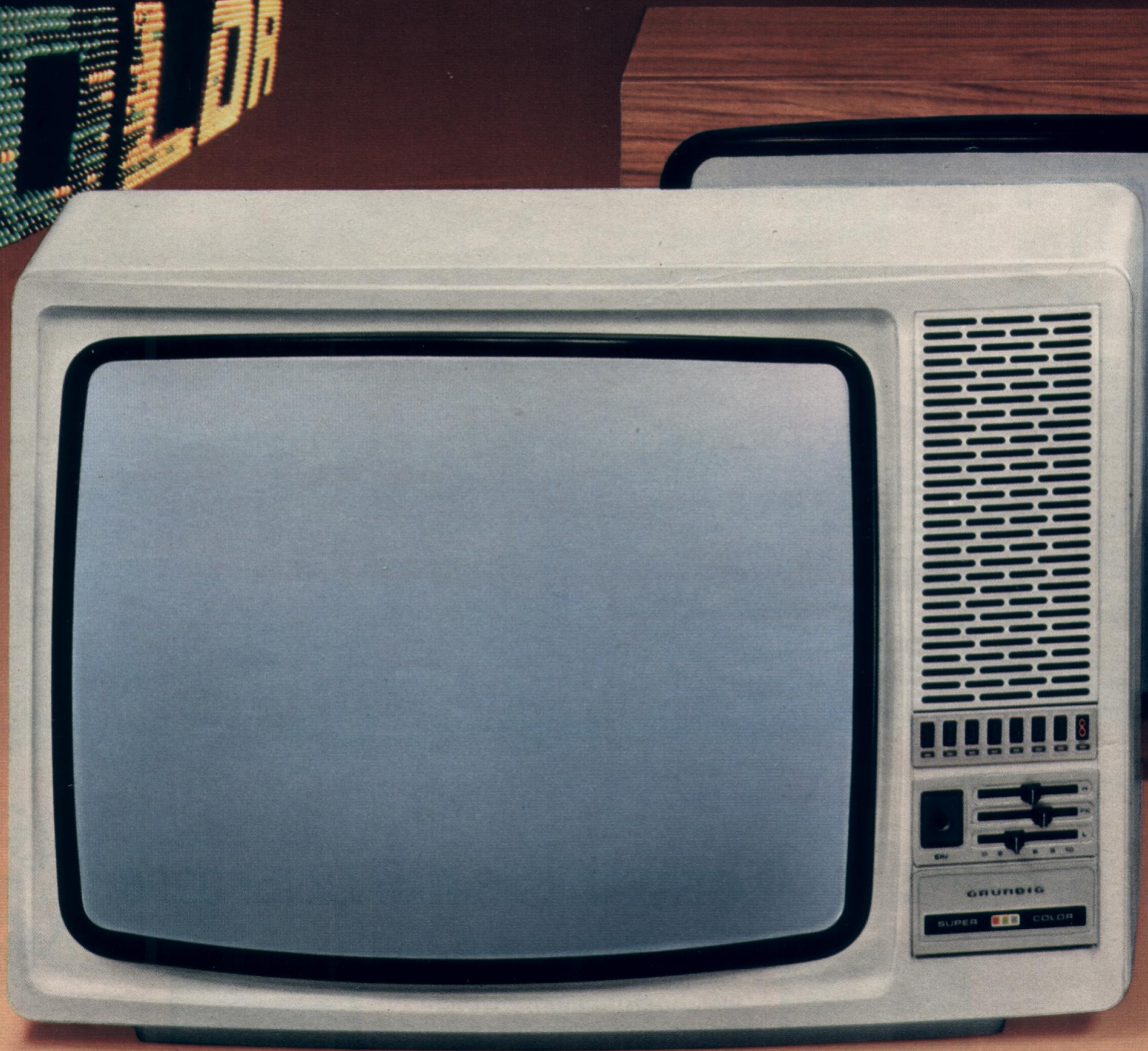

Super Color 5100

GRUNDIG Super Color 5100

66-cm-inline-Schlitzmasken-Farbbildröhre. Hochelegantes Softline-Gehäuse nußbaumfarben oder in weißem Schleiflack, jeweils mit leicht kissenförmig gewölbter Front.

Maße ca. 76 x 52 x 44 cm.
Gewicht ca. 39 kg.



Gemeinsame technische Merkmale:

- Leistungsstarke 110°-Weitwinkel-inline-Schlitzmasken-Farbbildröhre im 66-cm-Superformat mit selbstkonvergierendem System und neuartigen Schnellheiz-Kathoden
- Multi-Modul-Baukasten-System und Diagnose-Zentralstecker
- Totale Halbleiter-Electronic u. a. mit 12 ICs und 31 Transistoren
- Berühr-Programmwahl: GRUNDIG impuls-electronic
- Vorwahl von 8 VHF- oder UHF-Programmen
- Elektronische Leuchtziffern-Programmanzeige
- Leichtgleitende Flachbahnregler für Farbkontrast, Helligkeit und Lautstärke. Drehregler für Kontrast und Klang

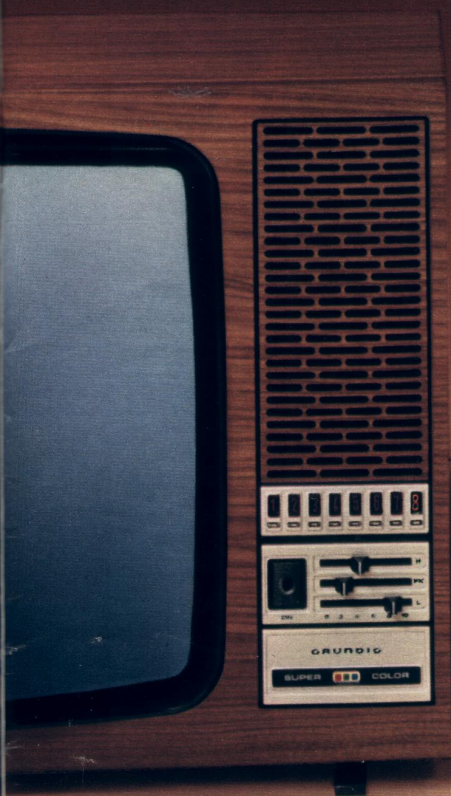

Super Color 5105a



Super Color 5052aR

Drehfuß 3 im Bild ist extra Lieferbares Zubehör (siehe Seite 24).

GRUNDIG Super Color 5105a

66-cm-inline-Schlitzmasken-Farbbildröhre. Gehäuse nußbaumfarben oder in weißem Schleiflack.

Maße ca. 76 x 52 x 44 cm.
Gewicht ca. 38 kg.



GRUNDIG Super Color 5052aR ♣

66-cm-inline-Schlitzmasken-Farbbildröhre. Hochelegantes Softline-Gehäuse nußbaumfarben oder in weißem Schleiflack, jeweils mit leicht kissenförmig gewölbter Front.

Maße ca. 76 x 52 x 44 cm.
Gewicht ca. 38 kg



- Niedriger Stromverbrauch, geringe Wärmeentwicklung – dadurch längere Lebensdauer
- Superphon-Frontlautsprecher mit kraftvoller 4-Watt-Endstufe
- Anschluß für Klein-/Kopfhörer oder Infrarot-Hör-Set nachrüstbar

Weitere technische Daten siehe Seite 8. Zubehör siehe Seite 24 bis 27.

**Groß-Farbbild zum Großserienpreis.
Mit der leichten Programmwahl.**

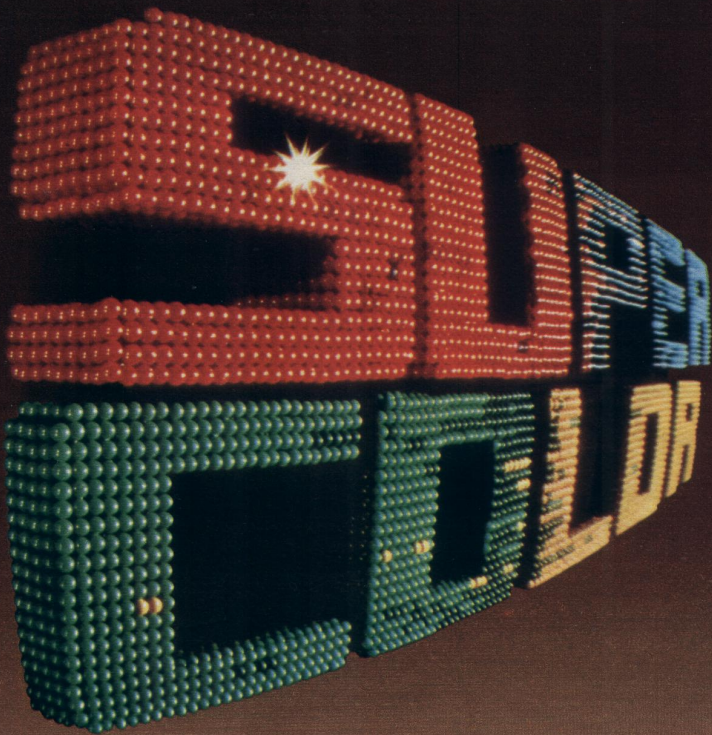

Tele-Pilot-Fernsteuerung

- Drahtlose Fernbedienung für 12 Programme und alle Bedienfunktionen
- Wunsch-Tonpausen fernwählbar

Tele-Pilot. Diese Geräte haben die Fernsteuerung, die Sie sich wünschen. Klein, leicht, handlich, übersichtlich. Mit funktionssicheren, fingergerechten Computertasten. **Mit 20 Kommandofunktionen. Mit 12 Programmen, die direkt und blitz-**

schnell anwählbar sind. Mit stufenloser Farbbild- und Ton-Feineinstellung. Mit Quickton-taste für Wunsch-Tonpausen. Mit Funktionskontrolle, die die Betriebsbereitschaft des Tele-Pilot-Gebers bei jedem Tastendruck anzeigt.

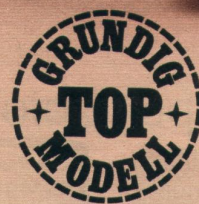

GRUNDIG Super Color 2225

Das 56-cm-Bild – ideal für kleine und mittlere Wohnräume, für Regal- und Schrankwände – ist hier vereinigt mit den Annehmlichkeiten der Tele-Pilot-Fernsteuerung. GRUNDIG beweist damit: Super-Komfort mit Spitzentechnik kann preiswert sein. Hochelegantes Softline-Gehäuse nußbaumfarben oder



in Schleiflack weiß, jeweils mit gewölbter, der Bildröhrenform angepaßter Front. Maße ca. 70 x 47 x 44 cm. Gewicht ca. 30 kg.



Wichtige technische Merkmale:

- Leistungsstarke 110°-inline-Schlitzmasken-Farbbildröhre mit 56 cm Diagonale
- Totale Halbleiter-Electronic u. a. mit 17 integrierten Schaltkreisen und 50 Transistoren
- Multi-Modul-Baukasten-System und Diagnose-Zentralstecker
- Blitzstart von Bild und Ton aus Bereitschaftsstellung
- Digital-Programmanzeige durch Electronic-Ziffernröhre
- Drehregler für Kontrast und Klang sowie Tasten zur Ersatzbedienung direkt am Gerät
- Niedriger Stromverbrauch (nur 160 Watt), geringe Wärmeentwicklung – dadurch längere Lebensdauer
- Kraftvoller Superphon-Frontlautsprecher
- Anschluß für Klein-/Kopfhörer oder Infrarot-Hör-Set nachrüstbar

Bedienkomfort:

- Drahtlose Fernsteuerung Tele-Pilot für 20 Bedienfunktionen
- Fernwahl von 12 Programmen
- Direkte Anwahl aller 12 Programme
- Stufenlose, feindosierbare Ferneinstellung von Farbkontrast, Helligkeit und Lautstärke – aus genau richtigem Hör- und Sehabstand
- Aus-Taste schaltet das Gerät auf Bereitschaft – Wiedereinschalten durch Programmwahl
- Quick-Taste für Wunsch-Tonpausen – praktisch, wenn Besuch kommt. Oder wenn telefoniert wird. Ein zweiter Tastendruck oder Programmwechsel – der Ton ist in ursprünglicher Lautstärke wieder da
- Funktionskontrolle bei jedem Schaltvorgang

Weitere technische Daten siehe Seite 8.
Zubehör siehe Seite 24 bis 27.

56-cm-Bild mit Fernsteuerung.

Ganz besonders preisgünstig.

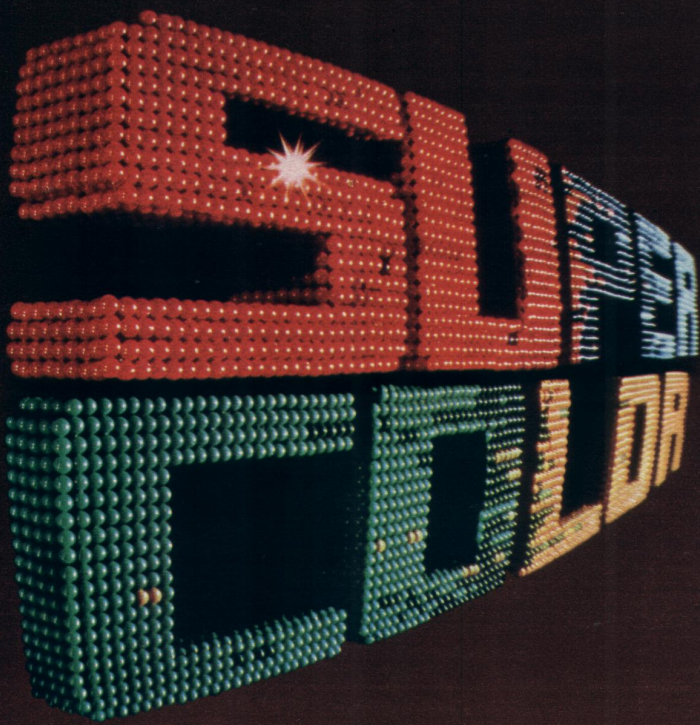

Tele-Pilot- Fernsteuerung

- Drahtlose Fernbedienung für 12 Programme und alle Bedienfunktionen
- Wunsch-Tonpausen fernwählbar

Tele-Pilot. Diese Geräte haben die Fernsteuerung, die Sie sich wünschen. Klein, leicht, handlich, übersichtlich. Mit funktionssicheren, fingergerechten Computertasten. **Mit 20 Kommandofunktionen. Mit 12 Programmen, die direkt** und blitzschnell anwählbar sind. Mit **stufenloser** Farbbild- und Ton-Feineinstellung.

Mit Quicktaste für Wunsch-Tonpausen. Mit Funktionskontrolle, die die Betriebsbereitschaft des Tele-Pilot-Gebers bei jedem Tastendruck anzeigt.



GRUNDIG Super Color 6022b

66-cm-inline-Schlitzmasken-Farbbildröhre. Gehäuse nußbaumfarben oder in Schleiflack weiß, jeweils mit gewölbter, der Bildröhrenform angepaßter Front. Maße ca. 76 x 52 x 44 cm. Gewicht ca. 39 kg.



Gemeinsame technische Merkmale:

- Leistungsstarke 110°-inline-Schlitzmasken-Farbbildröhre im 66-cm-Superformat mit selbstkonvergierendem System
- Multi-Modul-Baukasten-System und Diagnose-Zentralstecker
- Totale Halbleiter-Electronic u. a. mit 17 integrierten Schaltkreisen und 54 Transistoren
- Abstimm-Instrument mit Kanaleichung
- Niedriger Stromverbrauch, geringe Wärmeentwicklung – dadurch längere Lebensdauer
- Superphon-Frontlautsprecher mit kraftvoller 4-Watt-Endstufe
- Schaltbarer Kopf-/Kleinhöreranschluß, auch für Infrarot-Hör-Set

Bedienkomfort:

- Drahtlose Fernsteuerung Tele-Pilot für 20 Bedienfunktionen
- Fernwahl von 12 Programmen
- Direkte Anwahl aller 12 Programme
- Stufenlose, feindosierbare Feineinstellung von Farbkontrast, Helligkeit und Lautstärke – aus genau richtigem Hör- und Sehabstand
- Aus-Taste schaltet das Gerät auf Bereitschaft – Wiedereinschalten durch Programmwahl
- Quick-Taste für Wunsch-Tonpausen – praktisch, wenn Besuch kommt. Oder wenn telefoniert wird. Ein zweiter Tastendruck oder Programmwechsel – der Ton ist in ursprünglicher Lautstärke wieder da.
- Funktionskontrolle bei jedem Schaltvorgang



Super Color 6022b



Super Color 7105

GRUNDIG Super Color 7105

66-cm-inline-Schlitzmasken-Farbbildröhre.

Gehäuse nußbaumfarben
oder in weißem Schleiflack.
Maße ca. 76 x 52 x 44 cm.
Gewicht ca. 38 kg.



66-cm-Bild mit Fernsteuerung. Idealer Bedienungskomfort.

Weitere technische Daten Seite 8.
Zubehör siehe Seite 24 bis 27.



Bei den Tele-Pilot-Modellen auf Seite 14 bis 17 erfüllt die Taste „Quick“ eine besondere Funktion: mit ihr können Sie – z. B. wenn das Telefon läutet oder wenn Besuch kommt – den Fernseher abschalten. Später genügt ein nochmaliger Tastendruck, und der Ton ist in ursprünglicher Lautstärke wieder da.

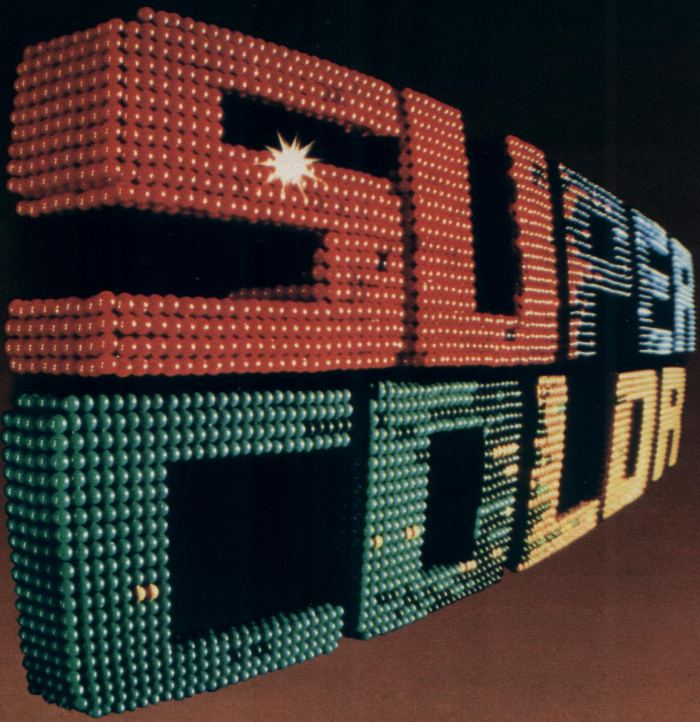

Super Color 6025



Tele-Pilot- Fernsteuerung mit TV-clock

- Drahtlose Fernbedienung für 12 Programme und alle Bedienfunktionen
- Uhrzeit und Programmanzeige ins Bild einblendbar
- Automatische Optimaleinstellung von Bild und Ton

Tele-Pilot mit TV-clock. Diese Geräte-Serie hat die Fernsteuerung, die Sie sich wünschen. Klein, leicht, handlich, übersichtlich. Mit funktionssicheren, fingergerechten Computertasten. **Mit 20 Kommandofunktionen.** Mit 12 Programmen, die **direkt** und blitzschnell anwähl-

bar sind. Mit **stufenloser Farb- bild- und Ton-Feineinstellung.** Mit **elektronischer Quarzuhrzeit- und Programmanzeige im Bildschirm.** Mit Funktionskontrolle, die die Betriebsbereitschaft des Tele-Pilot-Gebers bei jedem Tastendruck anzeigt.



GRUNDIG Super Color 6025

Zukunfts-Komfort und -Technik zu einem Preis, der keinen Vergleich zu scheuen braucht. Das asymmetrische Softline-Gehäuse mit der leicht gewölbten Front zeichnet sich durch jene unverwechselbare Harmonie aus, die seit jeher Kennzeichen hochwertiger GRUNDIG Qualität

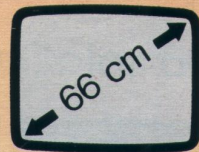

ist. Gehäuse **nußbaumfarben** oder in **weißem** Schleiflack oder in **weißem Schleiflack mit anthrazitgrauer Front.** Maße ca. 76 x 52 x 44 cm. Gewicht ca. 39 kg.

Gemeinsame technische Merkmale:

- Leistungsstarke 110°-inline-Schlitzmasken-Farbbildröhre im 66-cm-Superformat mit selbstkonvergierendem System
 - Multi-Modul-Baukasten-System und Diagnose-Zentralstecker
 - Totale Halbleiter-Electronic u. a. mit 22 integrierten Schaltkreisen und 67 Transistoren
 - Blitzstart von Bild und Ton aus Bereitschaftsstellung
 - Drehregler für Kontrast und Klang, Ersatzbedienung sowie Bedienung für Quarzhreinstellung, Sender- und Bereichswahl direkt am Gerät
 - Überdimensionale elektronische Abstimmmanzeige im Bildschirm
 - Niedriger Stromverbrauch, geringe Wärmeentwicklung – dadurch längere Lebensdauer
 - Superphon-Frontlautsprecher mit verstärktem Magnet (11 000 Gauß) und 4-Watt-Endstufe
 - Schaltbarer Kopfhörer-/Kleinhöreranschluß, auch für Infrarot-Hör-Set
- Bedienungskomfort:**
- Drahtlose Fernsteuerung Tele-Pilot für 20 Bedienfunktionen
 - Fernwahl von 12 Programmen
 - Direkte Anwahl aller 12 Programme
 - Stufenlose, feindosierbare Feineinstellung von Farbkontrast, Helligkeit und Lautstärke
 - Aus-Taste schaltet das Gerät auf Bereitschaft – Einschalten durch Programmwahl



Super Color 6065

Drehfuß 4 im Bild ist extra lieferbares Zubehör (siehe Seite 24).



GRUNDIG Super Color 6065 ♣

Der absolute Bestseller der Tele-Pilot-Serie mit TV-clock. Das Geheimnis seines Erfolges? Hier stimmt einfach alles und jedes: Die fortschrittliche Technik. Die Zuverlässigkeit. Die vollendete Form. Der Bedienungskomfort. Die Zukunftssicherheit. Die Bild- und Tonqualität. Der Preis. Der Verbraucher findet eben schnell heraus, was für ihn optimal ist.



Hochelegantes Softline-Gehäuse **nußbaumfarben** oder in Schleiflack **weiß**, jeweils mit gewölbter, der Bildröhrenform angepaßter Front. Maße ca. 76 x 52 x 44 cm. Gewicht ca. 39 kg.

- Chronometergenaue Quarzzeit-Anzeige durch Druck auf die Quick-Taste des Tele-Pilot-Gebers (oder auf die TV-clock-Taste am Gerät) im Bild ein- und auszublenden
- Elektronische Programmanzeige, bei jedem Einschalten oder Programmwechsel im Bild – nach 10 Sekunden automatisch ausgeblendet
- Automatisch Optimalbild und -ton nach jedem Wiedereinschalten des Geräts, auch aus Bereitschaft
- Automatische Zeit-Kontrollanzeige bei Stromausfall oder wenn Netzstecker gezogen wurde
- Funktionskontrolle bei jedem Schaltvorgang

Weitere technische Daten siehe Seite 8. Zubehör siehe Seiten 24 bis 27.

Vielgefragte Modelle der Spitzenklasse.

Die drei Gehäusefarben des Super Color 6025 von links nach rechts: weiß mit Anthrazitfront, nußbaumfarben und ganz in Weiß.



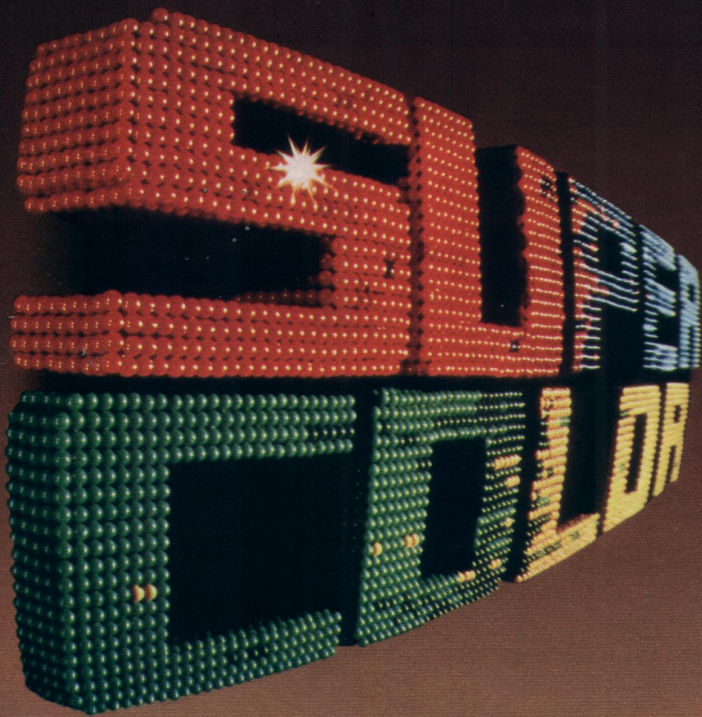

Tele-Pilot- Fernsteuerung mit TV-clock

- Drahtlose Fernbedienung für 12 Programme und alle Bedienfunktionen
- Uhrzeit und Programmanzeige ins Bild einblendbar
- Automatische Optimaleinstellung von Bild und Ton

Tele-Pilot mit TV-clock. Diese Geräte-Serie hat die Fernsteuerung, die Sie sich wünschen. Klein, leicht, handlich, übersichtlich. Mit funktionssicheren, fingergerechten Computertasten. **Mit 20 bzw. 21 Kommandofunktionen. Mit 12 Programmen, die direkt und blitzschnell**

anwählbar sind. Mit **stufenloser** Farbbild- und Ton-Feineinstellung. **Mit elektronischer Quarz-uhr- und Programmanzeige im Bildschirm.** Mit Funktionskontrolle, die die Betriebsbereitschaft des Tele-Pilot-Gebers bei jedem Tastendruck anzeigt.



GRUNDIG Super Color 8550

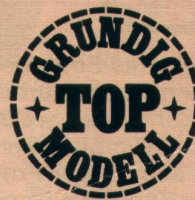

Fernsteuerung Tele-Pilot für 20 Bedienfunktionen. Zwei kraftvolle Superphon-Lautsprecher und 4-Watt-Endstufe. Hochelegantes Softline-Modell-Gehäuse nußbaumfarben, palisanderfarben oder in weißem Schleiflack, jeweils mit gewölbter, der Bildröhrenform angepaßter Front. Maße ca. 63 x 57 x 44 cm. Gewicht ca. 37 kg.



Gemeinsame technische Merkmale:

- Leistungsstarke 110°-inline-Schlitzmasken-Farbbildröhre im 66-cm-Superformat mit selbstkonvergierendem System
- Multi-Modul-Baukasten-System und Diagnose-Zentralstecker
- Totale Halbleiter-Electronic u. a. mit 22 ICs (W 8250: 25) und 67 Transistoren (W 8250: 72)
- Blitzstart von Bild und Ton aus Bereitschaftsstellung
- Drehregler für Kontrast und Klang, Ersatzbedienung sowie Bedienung für Quarzeinstellung, Sender- und Bereichswahl direkt am Gerät
- Überdimensionale elektronische Abstimmmanzeige im Bildschirm
- Niedriger Stromverbrauch, geringe Wärmeentwicklung – dadurch längere Lebensdauer
- Schaltbarer Kopfhörer-/Kleinhöreranschluß, auch für Infrarot-Hör-Set
- Anschluß für Zweitlautsprecher



Super Color 8550



Super Color W 8250

Drei der attraktiven Gehäusefarben des Super Color W 8250 von links nach rechts: palisanderfarben, weiß und nußbaumfarben.



Drehfuß 5 im Bild ist extra lieferbares Zubehör (siehe Seite 24).

GRUNDIG Super Color W 8250

Hervorragendes 66-cm-Farbbild. Fernsteuerung Tele-Pilot für 21 Bedienfunktionen; Quick-ton-Taste für Wunsch-Tonpausen. Elektronischer Sendersuchlauf mit AFC. Zwei kraftvolle Superphon-Lautsprecher und 6-Watt-Endstufe. Hochelegantes Softline-Modell-Gehäuse nußbaumfarben, palisanderfarben, anthrazitfarben mit Metallic-Front oder in weißem Schleiflack, jeweils mit gewölbter Front. Maße ca. 63 x 57 x 44 cm. Gewicht ca. 37 kg.

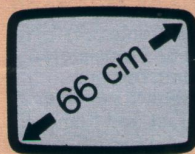

Hohe Farbfernseh-Kultur: Schöne Formen für brillante Farben.

Bedienungskomfort:

- Drahtlose Fernsteuerung Tele-Pilot
- Fernwahl von 12 Programmen
- Direkte Anwahl aller 12 Programme
- Stufenlose, feindosierbare Feineinstellung von Farbkontrast, Helligkeit und Lautstärke
- Aus-Taste schaltet das Gerät auf Bereitschaft – Wiedereinschalten durch Programmwahl

- Chronometergenaue Quarzzeit-Anzeige durch Druck auf die Quick-Taste bzw. beim W 8250 auf die Uhr-Taste des Gebers (oder jeweils auf die TV-clock-Taste am Gerät) im Bild ein- und auszublenden
- Automatische Zeit-Kontrollanzeige bei Stromausfall oder wenn Netzstecker gezogen wurde
- Elektronische Programmanzeige

- bei jedem Einschalten oder Programmwechsel im Bild – nach 10 Sekunden automatisch ausgeblendet
- Automatisch Optimalbild und -ton nach jedem Wiedereinschalten des Geräts, auch aus Bereitschaft
- Funktionskontrolle bei jedem Schaltvorgang

Weitere technische Daten siehe Seite 8.
Zubehör siehe Seiten 24 bis 27.

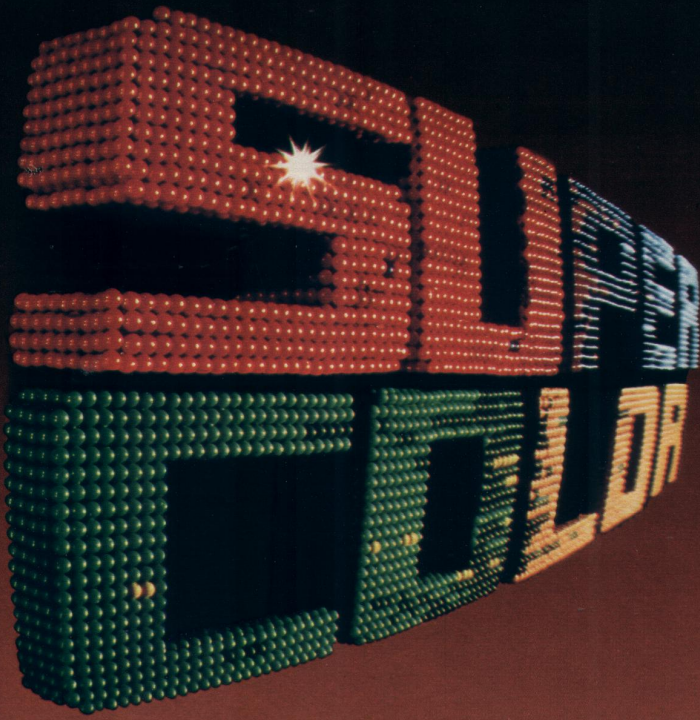

Tele-Pilot-Fernsteuerung mit TV-clock

- Drahtlose Fernbedienung für 12 Programme und alle Bedienfunktionen
- Uhrzeit und Programmanzeige ins Bild einblendbar
- Automatische Optimaleinstellung von Bild und Ton

Tele-Pilot mit TV-clock. Diese Geräte-Serie hat die Fernsteuerung, die Sie sich wünschen. Klein, leicht, handlich, übersichtlich. Mit funktionssicheren, fingergerechten Computertasten. **Mit 20 Kommandofunktionen. Mit 12 Programmen, die direkt und blitzschnell anwähl-**

bar sind. Mit **stufenloser** Farbbild- und Ton-Feineinstellung. **Mit elektronischer Quarzuhrzeit und Programmanzeige im Bildschirm.** Mit Funktionskontrolle, die die Betriebsbereitschaft des Tele-Pilot-Gebers bei jedem Tastendruck anzeigt.



GRUNDIG Super Color S 7150

Exquisites Farbfernseh-Standgerät, das in jede neuzeitlich eingerichtete Wohnung paßt. Auf Holzfüßen mit Rollen kann es leicht seinen Standort wechseln. Verschließbare Horizontal-Jalousie. Edelholzgehäuse Nußbaum natur. Maße ca. 87 x 94 x 51 cm. Gewicht ca. 51 kg.



Gemeinsame technische Merkmale der Modelle S 7150, Amalienburg 7150 und Trutzenstein 7150:

- Leistungsstarke 110°-Weitwinkel-inline-Schlitzmasken-Farbbildröhre im 66-cm-Superformat mit selbst-konvergierendem System
- Multi-Modul-Baukasten-System und Diagnose-Zentralstecker
- Totale Halbleiter-Electronic u. a. mit 22 ICs und 67 Transistoren
- Blitzstart von Bild und Ton aus Bereitschaftsstellung
- Drehregler für Kontrast und Klang, Ersatzbedienung sowie Bedienung für Quarzreinstellung, Sender- und Bereichswahl direkt am Gerät
- Überdimensionale elektronische Abstimmmanzeige im Bildschirm
- Niedriger Stromverbrauch, geringe Wärmeentwicklung – dadurch längere Lebensdauer
- Superphon-Frontlautsprecher mit verstärktem Magnet (11 000 Gauß) und kraftvolle 4-Watt-Endstufe
- Schaltbarer Kopfhörer-/Kleinhöreranschluß, auch für Infrarot-Hör-Set

Bedienungskomfort wie Modell Super Color 6025 (siehe Seite 18/19).

Weitere technische Daten siehe Seite 8. Zubehör siehe Seite 24 bis 27.

2998,-



Amalienburg 7150



S 7150
mit geschlossener Jalousie

GRUNDIG Amalienburg 7150

Barocker Stil-Farbfernseh-
schrank in Edelholz Nußbaum
natur, antik behandelt.

Farbfernsehgerät in Einschub-
technik. Seitlich anklappbare
Falttüren.

Maße ca. 88 x 86 x 52 cm.
Gewicht ca. 63 kg.

GRUNDIG Trutzenstein 7150

Altdeutscher Edelholzschränk
in Nußbaum natur, antik behan-
delt. Farbfernsehgerät in Ein-
schubtechnik. Seitlich anklapp-
bare Falttüren.

Maße ca. 88 x 86 x 52 cm.
Gewicht ca. 63 kg.



Trutzenstein 7150



S 9000



GRUNDIG Super Color S 9000

Hochentwickelte Farbfernseh-
Technik verbindet sich hier mit
modernster Tonwiedergabe-
Technik. In dieses Kraftpaket
mit **25/15 Watt Musik-/Nennlei-
stung** und einem Frequenzbe-
reich von 40 ... 20 000 Hz ist
eine **HiFi-Lautsprecher-Box**
mit Tieftöner und Kalotten-
Hochtöner integriert. Dazu be-
sitzt es einen **HiFi-Verstärker**
nach DIN 45 500. Funk, Platte
und Band können also in bester



HiFi-Qualität in Mono wieder-
gegeben werden. Auch den
Fernsehton können Sie mit
25 Watt-Musikleistung hören.
Der vom Fernsehsen-
der angebotene Übertragungsbereich wird voll ausgenützt.

Modernes Softline-Gehäuse
nußbaumfarben oder in weißem
oder anthrazitgrauem Schleif-
lack, jeweils mit verchromtem
Stahlfußgestell auf Rollen.
Maße ca. 76 x 95 x 46 cm.
Gewicht ca. 46 kg.

Technische Merkmale des S 9000:

- Totale Halbleiter-Electronic u. a. mit 21 integrierten Schaltkreisen und 76 Transistoren
- Separates Bedienfeld für HiFi-Verstärker am Gerät mit Flachbahnreglern für Bässe, Höhen und Lautstärke
- Leuchtdiodenanzeige bei HiFi-Verstärker-Betrieb
- Anschlüsse für Tonband-/Cassettengerät/Plattenspieler und externe Lautsprecherbox
- Leistungsaufnahme 210 Watt

Sonstige technische Daten wie Modell
Super Color S 7150.

Schmuckstücke für Ihre Wohnung - Farbfernsehen auch mit 25 Watt.

Mehr Programme durch Modul-Austausch.



PAL/Secam-Decoder CCIR

Einbau der Adapter und Decoder unter Beachtung der VDE-Vorschriften durch Ihren Fachhändler gegen gesonderte Berechnung.

PAL/Secam-Decoder CCIR

Ein Zusatz-Modul, das von Ihrem Fachhändler einfach an Stelle des PAL-Farbbausteins in das Chassis Ihres Super-Color-Gerätes zu stecken ist und es zu einem Zweinorm-Automatich-Farbfernseher macht. Also mit **automatischer** Umschaltung von PAL auf Secam. Sie können damit auf jeder beliebigen Programmstation PAL- oder

Secam-Farbprogrammen in B + G-Norm, wie sie die Sender der DDR auf UHF und VHF ausstrahlen, farbig empfangen. Am besten an der Grenze zur DDR und in West-Berlin.

PAL/Secam-FR-Adapter CCIR

Für den nachträglichen Einbau in die meisten Super-Color-Tisch- und -Standgeräte (siehe Tabelle unten).

Zum Empfang von zwei oder mehr Secam-Farbprogrammen in L-Norm, wie sie die Sender Frankreichs und Luxemburgs im UHF-Bereich ausstrahlen. Bester Empfang an der Grenze nach Frankreich bzw. Luxemburg.

Ton-ZF-Baustein 4,5/5,5 MHz

Wer bisher schon das Schwarzweißbild eines der ca. 90 amerikanischen Klein-

Fernsehsender in der BRD in seiner Wohnung empfangen konnte, kann jetzt auch den Ton hören. Hierfür braucht der Fachhändler nur den serienmäßigen Ton-ZF-Baustein durch diesen Automatic-Baustein zu ersetzen. Mit automatischer Umsetzung von 4,5 auf 5,5 MHz Bild/Ton-Abstand auf allen Programmstationen.

HiFi/TB-Adapter 481

Nach Einbau dieses Adapters ist sowohl die Tonbandaufnahme als auch die direkte Wiedergabe des Fernsehtons über eine HiFi-Anlage möglich. Leistung und Klangvolumen Ihrer HiFi-Anlage können Sie voll ausschöpfen. Auch das Klangbild des Fernsehons (Höhen und Bässe) kann variiert werden. Der Übertragungsbereich entspricht der Fernsehnorm. Verbindungskabel gehören zum Lieferumfang.

FS/TB-Adapter-Kabel 484

Für Tonbandaufnahmen vom Fernsehton bei Geräten mit Anschlussbuchse für Kleinhörerstecker nach DIN 45 318.

Zusatzlautsprecher-Adapter 482

Zur Fernsehton-Wiedergabe über Zusatzlautsprecher und/oder Kopfhörer/Kleinhörer/Infrarot-Hör-Set. Durch die Schaltbuchse können Sie wahlweise Geräte- und Zusatzlautsprecher gleichzeitig oder (nach Umdrehen des Steckers) den Zusatzlautsprecher allein betreiben. Kopfhörer-/Kleinhörer-Anschlussbuchse nach DIN 45 318. Lautsprecher-Buchse nach DIN 41 529.

Kleinhörer-Adapter 483

Zum Anschluß des Kopfhörers GDH 208, des Kleinhörers 203 L (FS) oder des Infrarot-Hör-Sets. Sein Regler macht die Lautstärke des Gerätelautsprechers bis auf Null regelbar. Unabhängig von der eingestellten Lautstärke im Kopfhörer oder Kleinhörer. Für Schwer- und Normalhörende ideal durch eingebauten Dynamik-Kompressor. Kopfhörer-/Kleinhörer-Anschlussbuchse nach DIN 45 318.

Kopfhörer GDH 208

Zum Abhören des Fernsehons. Dauerbelastbarkeit 120 mW, Impedanz 300 Ω. Mit 5 m Kabel. 65 g leicht. Kleinhörer-Anschlussstecker nach DIN 45 318.

Kleinhörer 203 L (FS)

Mit 5 m Kabel. Kleinhörer-Anschlussstecker nach DIN 45 318.

Stethoclip 514

Zum beidohrigen Hören mit Kleinhörer 203 L (FS).

Chrom-Drehfuß 2

Wie Drehfuß 3, jedoch ohne Gleitrollen Höhe ca. 46 cm.

Chrom-Drehfuß 3 (Abb. Seite 13)

Mit Gleitrollen. Höhe ca. 46 cm.

Chrom-Drehfuß 4 (Abb. Seite 19)

Trompetenfuß mattverchromt. Höhe ca. 42 cm.

Perlsilber-Drehfuß 5 (Abb. Seite 21)

Besonders stabil, in seidenmattem Perlsilber. Mit Kabelführung durch das Standrohr. Höhe ca. 47 cm.

Kleine Extras für großen Fernsehkomfort.

Für Farbe und Schwarzweiß.

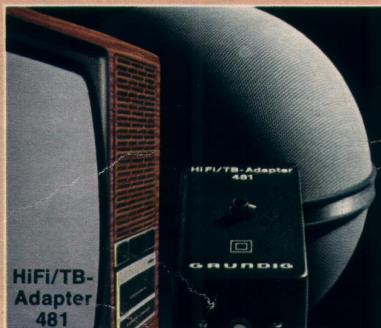

HiFi/TB-Adapter 481

Geeignetes Zubehör	Super-Color-Modelle						Super-electronic-Modelle			
	1510 1610	2010 2252R 3200	5052aR 5100 5105a	2225	6022b 6025 6865 7105	W 8250 8550	S 7150 S 9000 Trutz. Amal.	1216 1416 1716 1452	2051a	812 814 854 2415a
PAL/Secam-Decoder nachrüstbar	●	●	●	●	●	●	●	-	-	-
PAL/Secam-FR-Adapt. nachrüstbar	-	-	●	-	●	●	●	-	-	-
Ton-ZF-Baust. 4,5/5,5 MHz nachrb.	●	●	●	●	●	●	●	-	-	-
HiFi/TB-Adapter 481 nachrüstbar	●	●	●	●	●	●	●	-	●	●
Zusatzlautspr.-Ad. 482 nachrüstbar	-	●	●	●	●	●	●	-	-	●
Kleinhörer-Adapt. 483 nachrüstbar	-	●	●	●	-	-	-	-	-	●
Anschluß f. FS/TB-Adapterkabel 484	●	-	-	-	●	●	●	●	-	-
Infrarot-Hör-Set nachrüstbar	●	○ ²⁾	○ ²⁾	○ ²⁾	●	●	●	●	○ ¹⁾	○ ²⁾
Anschluß für Kopfhörer GDH 208 bzw. Kleinhörer 203 L (FS)	●	○ ²⁾	○ ²⁾	○ ²⁾	●	●	●	●	○ ¹⁾	○ ¹⁾
Für Fernseh-Recorder vorbereitet	●	●	●	●	●	●	●	-	-	-
Sonnenblende nachrüstbar	-	-	-	-	-	-	-	● ⁴⁾	-	-
Auto-Adapterkabel 2	-	-	-	-	-	-	-	●	-	-
Drehfuß 2 oder 3	-	●	●	●	●	-	-	-	-	● ³⁾
Drehfuß 4 oder 5	-	●	●	●	●	●	-	-	-	●

○¹⁾ Anschluß für Klein-/Kopfhörer vom Fachhändler nachrüstbar

○²⁾ In Verbindung mit Adapter 482 oder 483 Einbau durch den Fachhändler möglich

●³⁾ Außer Triumph 2415 a

●⁴⁾ Außer Exklusiv 1452



Die neue Art, den Fernsehton zu hören. Drahtlos mit dem Infrarot-Kopfhörer.

Jetzt bedarf es keines Kabels mehr, wenn Sie den Fernsehton allein, unter Ausschluß der Öffentlichkeit, hören wollen. Sie brauchen dazu nur den GRUNDIG Infrarot-Hör-Set. Er besteht aus dem Infrarot-Tonsender 485 und aus dem Infrarot-Tonempfänger 486 mit Kleinhörer und Stethoclip. Der Infrarot-Tonsender ist am Kopf-/Kleinhöreranschluß des Fernsehgerätes angeschlossen und strahlt vom Gerät her Infrarotsignale aus. Der Infrarot-Tonempfänger an der Brust des Zuschauers fängt sie auf und bringt den Originalton über den Kleinhörer oder das Stethoclip (beidohrig) wieder zum Erklingen. Der Clou dabei ist die Trennung von Hörer und Empfänger: Der Empfänger wird äußerst mobil, er kann umgehängt, an die Jackentasche geklemmt werden usw. Und der Hörer wird federleicht, so daß er auch bei stundenlangem Fernsehen nicht stört. Auf Wunsch kann er durch einen anderen Kopfhörer mit 200 . . . 4000 Ohm ersetzt werden.

Der GRUNDIG Hör-Set ist universell: Er eignet sich für alle Farb- und Schwarzweiß-Fernseher, ja für Rundfunkgeräte, Radio-Recorder, Tonbandgeräte

usw. Einzige Bedingung: Ein Normanschluß nach DIN 45 318. Notfalls läßt er sich vom Fachhändler nachrüsten. Oder Sie verwenden z. B. das Kabel 237 (siehe Seite 57).

- Möglicher Übertragungsbereich 80 . . . 10 000 Hz
- Klirrfaktor \leq 3% bei 1000 Hz
- Aussteuerungs-Automatic im Tonsender sorgt ab 2 bis maximal 120 mV Eingangspegel für konstanten Senderhub – deshalb kein Übersteuern!
- Fernseh-Netzanschluß im Tonsender – um drahtlos zu hören, genügt das Einschalten des Fernsehers
- Lautstärkeregl. mit Schalter am Tonempfänger
- Energiequelle des Tonempfängers ist ein steckbarer Klein-Accu mit integriertem Lade-Netzteil für ca. 4–5 Stunden Betriebszeit (über Nacht an der Steckdose wieder aufladbar)
- Wenn mehrere Personen die gleiche Tonquelle exklusiv hören wollen, genügt für alle Tonempfänger 486 ein einziger Infrarot-Tonsender 485



GRUNDIG Infrarot-Hör-Set

Dreifache Sicherheit:

Mieten im Fachgeschäft.



Beim Mieten im Fachgeschäft gehen Sie dreifach auf Nummer Sicher:

1. **GRUNDIG Qualität** – da wissen Sie, was Sie haben!
2. **Ein fachkundiger Mietpartner in der Nähe** – der Fachhändler. Wenn mal sein Service gebraucht wird, ist er sofort zur Stelle. Und sein Service ist zuverlässig. Und schnell.
3. **Der abgegoltene Service** – es gibt einfach keine Reparaturrechnung! Niemals. Auch wenn die Bildröhre ausfällt.

Mieten ist eine moderne Form der Anschaffung. Sie gewinnt zunehmend an Bedeutung für Farbfernsehgeräte. Deshalb hat GRUNDIG ein Miet-System für den Fachhandel entwickelt: EURO-RENTAL. Damit Sie auch beim Mieten die Vorteile des Fachgeschäfts nutzen können.

Mieten kann man überall

Das Mietsystem EURO-RENTAL für den Fachhandel hat jetzt schon über 700 „Filiale“. Fachgeschäfte in allen Teilen der Bundesrepublik. Vielleicht auch ganz in Ihrer Nähe. Und ständig kommen neue Fachgeschäfte dazu. Wo Sie mieten können.

Der Fachhandel berät Sie

Auch ein Mietgerät will mit Bedacht ausgewählt sein. Nach Leistung und Zuverlässigkeit. Der Fachhändler kennt die Marken und Typen. Und macht die Wahl leicht. Er sagt Ihnen die günstigen Mietbedingungen.

Kaufen oder mieten – das ist hier die Frage

Der Fachhändler verkauft und vermietet. Er kann Ihnen also einen unparteiischen Rat geben, was für Ihren speziellen Fall das Günstigere ist. Er kann Ihnen objektiv sagen, inwieweit der Kauf wirtschaftlicher, inwieweit das Mieten risikoloser für Sie ist. Und er kann Ihnen sogar einen „goldenen Mittelweg“ zwischen Kauf und Miete anbieten.

Wie Sie mieten können

Wenn Sie sich für das Mieten entscheiden, haben Sie die Wahl zwischen:

1. Mieten für eine bestimmte Laufzeit, nach deren Ablauf Sie ein anderes Gerät Ihrer Wahl mieten können, und
2. Mieten mit der Möglichkeit, das Mietgerät innerhalb der vereinbarten Laufzeit zu kaufen. Die geleisteten Mietraten werden Ihnen dann weitgehend angerechnet.

Das „große Geld“ ist nicht gefragt

Mieten ist für die Brieftasche kein großer Aderlaß. Denn Sie müssen nicht gleich einen vierstelligen Betrag hinblättern. Die Mietraten erfordern keine große finanzielle Anstrengung. Und deshalb können Sie noch heute zu Ihrem Fachhändler gehen und sich sofort einen Farbfernseher leisten – wetten?

**Der Fernseh-Recorder
macht's möglich:**

**Aufzeichnen, was Sie wollen.
Wiedergeben, wann Sie wollen.
Wiederholen, sooft Sie wollen.**

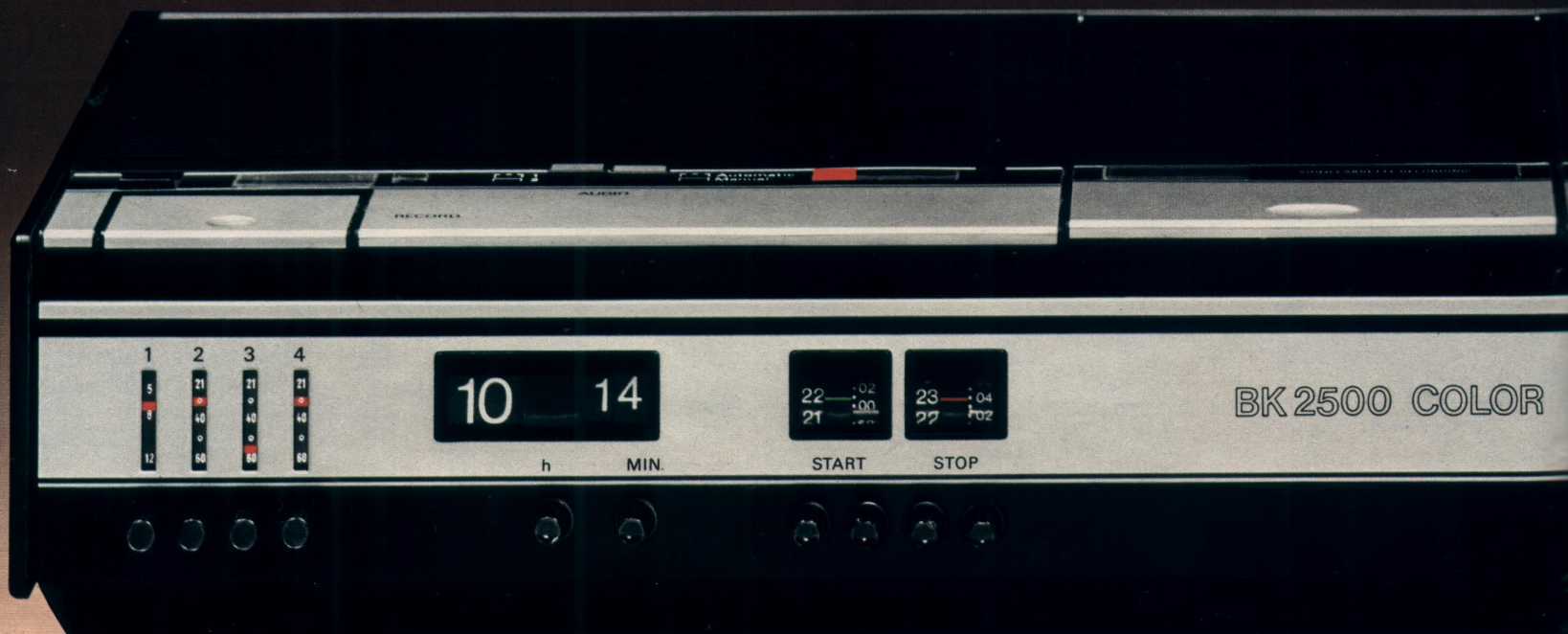

GRUNDIG BK 2500 Color

GRUNDIG Farbfernseh-Cassetten-Recorder nach dem VCR-System

Ein neuer, weiterentwickelter Farbfernseh-Recorder mit den Vorteilen des international eingeführten VCR-Systems. In ihm stecken die jahrelangen Erfahrungen der professionellen GRUNDIG Studio-Technik. Mit wesentlichen Verbesserungen haben wir Elektronik und Mechanik noch besser, noch funktionstüchtiger gemacht.

Das alles können Sie mit dem BK 2500 Color:

1. Jederzeit Fernsehprogramme aufzeichnen – in Farbe oder Schwarzweiß.
2. In Verbindung mit einer Kamera eigene Fernsehaufnahmen machen.
3. Die handlichen Cassetten zu jedem Zeitpunkt wiedergeben, archivieren, löschen oder neu bespielen.
4. Cassetten zwischen Fernseh-Recordern des gleichen Systems austauschen.

Einfacher Anschluß

Bei dafür vorbereiteten Geräten, wie den GRUNDIG Farbfernsehern Super Color, nur Antennenstecker und das mitgelieferte Kabel anschließen. Fertig.

Einfache Bedienung

Leicht zu bedienen wie ein Tonbandgerät. Aufzeichnen mit Tastendruck. Farbe automatisch in Farbe. Schwarzweiß automatisch Schwarzweiß – ohne Umschalten. Für immer beste Ton-Bildqualität sorgt die Audio-Video-Automatic.

Digital-Schaltuhr

Auf eine bestimmte Uhrzeit programmiert, schaltet der BK 2500 Color automatisch minuten-genau ein, zeichnet auf und schaltet automatisch wieder ab

Ein Programm sehen – ein anderes aufnehmen

Selbst das können Sie! Während Sie beispielsweise Ihren Krimi sehen, zeichnen Sie unabhängig von der eingeschalteten Sendung ein zweites Programm auf Band.

Die wichtigsten technischen Daten des BK 2000 und BK 2500 Color:

Color-Video-Cassetten-Recorder mit eingebautem UHF-Video-Audiomodulator. 180° Schrägspurverfahren mit 2 Videoköpfen. 2 Audiospuren. Bandgeschwindigkeit: 14,29 cm/s. Video-Auflösung: $\geq 2,7$ MHz (Farbe). Audio-Bandbreite 100 bis 12 500 Hz. Anschluß an den Fernsehempfänger über Antennenbuchsen mittels beigelegtem Kabel. Automatische Schutzschaltung zur Kopf- und Bandschonung. Sendefrequenz abgleichbar, dadurch keine Störung fremder Sender. Zahlreiche integrierte Schaltkreise. Servicefreundlicher Aufbau. Flachbahnregler und Anzeigeinstrument für Audio-Aussteuerung und Spureinstellung. Automatic oder Handaussteuerung für Audio. Maße ca. 64 x 13 x 31 cm.



Nachvertonen auf einer zweiten Tonspur

Besonderheit von GRUNDIG: Über ein Mikrofon können Sie Musik oder Sprache auf eine zweite Tonspur aufnehmen, und zwar unabhängig von der Video-Aufzeichnung!

Standbild auf Tastendruck

Bessere Information durch längere Betrachtung von Einzelszenen.

Eigene Fernsehaufnahmen

Eine Fernsehkamera, beispielsweise die GRUNDIG FA 1005, macht Sie unabhängig vom Fernsehprogramm. Kameraaufnahmen können beim BK 2500 Color hochfrequent oder über die Video-Kombibuchse auch videofrequent erfolgen.

Servicefreundliche Modultchnik

Modultchnik mit 6 steckbaren Funktionsgruppen. Das heißt für Sie: Lange Lebensdauer, beste Fertigungsqualität und schneller Service.

GRUNDIG BK 2000 Color

GRUNDIG Farbfernseh-Cassetten-Recorder nach dem VCR-System

Die preiswerte Standardausführung im GRUNDIG Programm. Nicht wesentlich teurer als ein gutes Farbfernsehgerät. In den wichtigsten technischen Daten identisch mit dem BK 2500 Color. Im Äußeren ähnlich der oberen Abbildung.

Besondere Vorteile:

1. Gleichzeitige Audio-Video-Überspielungen auf mehrere BK 2000/2500 Color.
2. Überspielungen von und auf Video-Recorder (Ausgang 1 Vss), die nicht nach der VCR-Norm ausgelegt sind, zum Beispiel 1-Zoll-Geräte und dergl.
3. Video-Aufnahme und anschließende Wiedergabe über Monitor ohne Umstecken der Kabel.

Cassette in handlichem Taschenbuchformat:

1/2 Zoll breites hochkoerzitives Video-Magnetband. Maße 127 x 146 x 41 mm. VC 30 für 30 Minuten, VC 45 für 45 Minuten, VC 60 für 60 Minuten. Für Aufnahme in Color oder Schwarzweiß

Überspielungen mit Video-Audio-Koppler VAK 2000

Zubehör für BK 2000/2500 Color, das den niederfrequenten Anschluß von Bild- und Tonquellen über getrennte Ein- und Ausgangsbuchsen ermöglicht.

Mit dieser kleinen Kompakt-Kamera machen Sie eigene Fernsehaufnahmen.



GRUNDIG FA 1005

GRUNDIG Mini-Fernseh-Kamera für Schwarzweiß-Aufnahmen

Einfach und problemlos können mit der handlichen Fernseh-Kompakt-Kamera FA 1005 eigene Fernsehaufnahmen gemacht werden. Das ist so leicht wie Schmalfilmen. Die für Netzbetrieb eingerichtete Kamera wird zur Bildaufzeichnung an

die GRUNDIG Video-Cassetten-Recorder BK 2000/2500 Color – oder einen anderen Recorder – angeschlossen. Was Sie aufnehmen, wird sofort auf der kleinen Cassette des Recorders aufgezeichnet. Sie können jederzeit wiederholen, löschen und neu bespielen. Durch das leichte Gewicht gelingen außerordentlich großen Belichtungsraum von ca. 40 . . . 100 000 Lux sind Aufnahmen auch unter ungünstigen Lichtverhältnissen möglich. Das von der Kamera getrennte Netzgerät enthält einen HF-Modulator zum Anschluß an handelsübliche Fernsehgeräte und einen Video-Anschluß für BK 2000/2500 Color.

Technische Daten der FA 1005:

Aufnahmeröhre: 2/3" Vidikon, Optik: f/1: 1,9. Zoom 9-30 mm, Entfernungseinstellung (manuell). Optischer Sucher. Automatische Lichtregelung. Empfindlichkeit: 40 Lux (für ein brauchbares Bild). Horizontale Auflösung: 320 Zeilen im Zentrum. Störabstand: 42 dB unbewertet. Videoausgang: 1 Vss, Sync. neg. an 75 Ohm. HF-Ausgang: Kanal 2, abstimbar auf Kanal 3 oder 4, Ausgangsspannung ≥ 4 mV, Betriebsspannung: 220 V~, Gewicht ca. 1,2 kg. Maße: 110 x 210 x 53 mm.

Technische Daten des Netzgerätes:

Betriebsspannung: 220 V~. Leistungsaufnahme: 14 Watt. Versorgungsspannung für Kamera: 18 V = $\pm 10\%$, ca. 450 mA. Videospannung: Kontakt 2, 1 Vss, Sync. neg. an 75 Ohm, abschaltbar mit +12 V an Stift 1 der Videobuchse, TV-Ausgang: Kanal 2, abstimbar auf Kanal 3 oder 4, mind. 4 mV Ausgangsspannung. Maße: 172 x 90 x 72 mm.

Lieferumfang:

Kamera FA 1005 · Netzgerät SN 1005 · 6 m Kamera-Kabel · 2 m HF-Kabel · Gummiaugenmuschel · Handgriff.

Unsere Schwarzweiß-Fernseher haben ihre Weltklasse-Qualität millionenfach bewiesen.

Überall in der Welt. Zu Hause und auf Campingplätzen.



„Super electronic“ – ein Qualitätsbegriff

GRUNDIG Super electronic ist ein anderes Wort für moderne, sichere Schwarzweiß-Fernsehgeräte-Technik. Wie Super Color ist Super electronic berühmt für seine mustergültige Fertigungsqualität – kein Wunder bei der millionenfachen GRUNDIG Erfahrung im Bau von Fernsehern – und für seine hohe Zuverlässigkeit. Dafür garantieren Ihnen die harten Dauertests und Einzelkontrollen auf den Prüfständen unserer Werke.

Sicherheit wird garantiert

GRUNDIG Super-electronic-Modelle entsprechen den strengen Sicherheitsbestimmungen VDE 0860. Als Zeichen dieser besonderen Betriebssicherheit tragen die meisten Geräte das VDE-Prüfsiegel.



Hauchzarte Berührungswahl von 4 bis 8 Programmen

Wie bei Super Color gibt es vollelektronische Bedientechnik auch für unsere Schwarzweiß-Fernseher: GRUNDIG impuls-electronic. Verschleißfrei, ohne Mechanik funktioniert diese Programmwahl. Ein Berührungshauch genügt – das Programm ist gedankenschnell geschaltet. Die elektronische Programm-anzeige leuchtet auf. Leicht-gleitende Flachbahnregler für Helligkeit, Kontrast und Lautstärke vervollkommen den Bedienkomfort.

Das bieten alle Super-electronic-Geräte:

Panorama-Sicherheitsbildröhre · Hochleistungschassis mit modernsten Bauelementen von überragender Leistung und Präzision · Totale Halbleiterbestückung · Vollelektronische Programmwahl über Impulsfelder · Beleuchtete Digital-Programmanzeige im Impulsfeld · Flachbahnregler für Helligkeit, Kontrast und Lautstärke · Besonders rauscharmer UHF-Empfang durch Mesa-Transistoren · 75-Ω-Koaxial-Antenneneingang für UHF/VHF nach DIN 45 325 · Volltransistorisierter Allbereichstuner mit höchster Wiederkehrgenauigkeit durch elektronische Diodenabstimmung · Gedruckter Bild-ZF-Verstärker mit hoher Trenn-

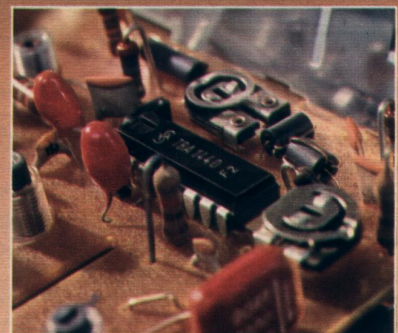

Totale Halbleiter-Technik bürgt für lange Lebensdauer

GRUNDIG Schwarzweiß-Fernsehgeräte verzichten völlig auf „heiße Öfen“ (sprich Röhren). Sie haben nur noch kühle Halbleiter. Und gleich die modernsten, die es in der Elektronik gibt: nicht nur Transistoren, Dioden und Gleichrichter, sondern vor allem neueste hochintegrierte Schaltkreise (ICs). Diese ersetzen oft Hunderte konventioneller Bauelemente. Die totale Halbleiter-Bestückung verlängert die Lebenszeit unserer Fernseher um Jahre.

schärfe und Einstrahlfestigkeit · Ton-ZF-Verstärker und FM-Demodulator integriert, mit gedruckter Demodulatorschaltung und keramischem Eingangsfilter · Impulsgetastete Regelung mit Kontrastautomatic und Schwarzsteuerung · Automatic für Bild- und Zeilensynchronisation · Elektronische Störaustattung · Hochspannungs- und Bildgrößenstabilisation · Gesteigerte Bildröhren-Lebensdauer durch Strahlstrombegrenzung und Leuchtpunktunterdrückung · Stabilisiertes Netzteil · Hervorragender Ton durch leistungsstarke Endstufe und GRUNDIG Superphon-Lautsprecher · Servicegerechtes Vertikal-Klapp-Chassis mit gedruckter Schaltung und Bezeichnung aller Schaltelemente auf der Platine.



GRUNDIG Triumph® 1216

Dieser temperamentvolle, robuste Überall-Fernseher spielt drinnen, draußen und unterwegs. Am Netz wie an der Autobatterie. Bei der Gartenparty. Im Hotelzimmer. An Bord. Beim Auto-Picknick. Im Kinderzimmer. Und bei tausend anderen Gelegenheiten. 31-cm-Panorama-Sicherheits-Bildröhre (optimaler Betrachtungsabstand ca. 1,5 Meter). Leichte Berührwahl zwischen 4 Programmen. Modernes Softline-Gehäuse in Modeweiß, Lichtgelb oder Brillanrot. Maße ca. 30 x 26 x 27 cm. Gewicht ca. 7 kg.



Der Überall-Fernseher. Für Netz und Batterie. 7 Kilo leicht.



Nur Auto-Adapterkabel 2 an 12-Volt-Zigarettenanzünder-Buchse anschließen, schon können Sie in 5 Meter Umkreis Ihres Wagens fernsehen.

Wichtige technische Merkmale

- Netzbetrieb: 220 Volt ~
- Autobetrieb: über Auto-Adapterkabel 2 und 12-Volt-Autobatterie (z. B. Typ 77 Ah für ca. 24-Stunden-Betrieb)
- Total-Halbleitertechnik u. a. mit 17 Transistoren und 7 integrierten Schaltkreisen
- Impuls-electronic mit Berühr-Programmwahl von vier Programmen
- Elektronische Programmanzeige
- Hohe Bildstabilität auch bei großen Netzspannungsschwankungen
- Versenkbare Teleskop-Antenne für UHF/VHF
- Schaltbuchsen-Anschluß nach DIN 45 318 für Kleinhörer 203 L bzw. Kopfhörer GDH 208 oder Infrarot-Hör-Set
- Klangstarker Superphon-Lautsprecher

Weitere technische Daten siehe Seite 28.

Sonderzubehör:
Auto-Adapterkabel 2, anschließbar über Zigarettenanzünder-Buchse. Kleinhörer 203 L. Kopfhörer GDH 208. Infrarot-Hör-Set. Sonnenblende.



Exclusiv 1452

Triumph 1416



GRUNDIG Triumph® 1416

35-cm-Panorama-Sicherheits-Bildröhre (optimaler Betrachtungsabstand ca. 1,7 Meter). Leichte Berührwahl zwischen 4 Programmen. Modernes Softline-Gehäuse in Modeweiß, Lichtgelb oder Brillanrot. Maße ca. 34 x 29 x 29 cm. Gewicht ca. 8 kg.



GRUNDIG Exclusiv 1452

35-cm-Panorama-Sicherheits-Bildröhre (optimaler Betrachtungsabstand ca. 1,7 Meter). Leichte Berührwahl zwischen 7 Programmen. Frontbedienung. Modernes Softline-Gehäuse in Modeweiß, Lichtgelb oder Brillanrot. Maße ca. 40 x 30 x 27 cm. Gewicht ca. 9 kg.



Gemeinsame technische Merkmale der Modelle Triumph 1416, Triumph 1716 und Exclusiv 1452:

- Netzbetrieb: 220 Volt ~
- Autobetrieb: über Auto-Adapterkabel 2 und 12-Volt-Autobatterie (z. B. Typ 77 Ah für ca. 24-Stunden-Betrieb)
- Total-Halbleitertechnik u. a. mit 17 Transistoren und 9 integrierten Schaltkreisen (1416:7 ICs)
- Impuls-electronic mit Berühr-Programmwahl von vier bzw. sieben Programmen
- Elektronische Programmanzeige
- Hohe Bildstabilität auch bei großen Netzspannungsschwankungen
- Versenkbare Teleskop-Antenne für UHF/VHF
- Schaltbuchsen-Anschluß nach DIN 45 318 für Kleinhörer 203 L bzw. Kopfhörer GDH 208 oder Infrarot-Hör-Set

Weitere technische Daten Seite 28.

Zubehör:

Auto-Adapterkabel 2, anschließbar über Zigarettenanzünder-Buchse. Kleinhörer 203 L. Kopfhörer GDH 208. Infrarot-Hör-Set. Sonnenblende (nur für Triumph-Modelle).

1. Zum Anschluß an der 12-Volt-Zigarettenanzünder-Buchse Ihres Wagens: das extra lieferbare Auto-Adapterkabel 2. Mit 5 Meter Kabel. Zum Fernsehen im Umkreis des Autos mit den Modellen Triumph 1416, Triumph 1716 und Exclusiv 1452.

2. Praktisch für ein Portable: die Berühr-Programmwahl durch einen leichten Fingertipp. Von oben – bzw. bei Exclusiv 1452 und 2051a von vorn – leicht zu bedienen.





Triumph 1716

Exclusiv 2051a



GRUNDIG Triumph® 1716

44-cm-Panorama-Sicherheits-Bildröhre (optimaler Betrachtungsabstand ca. 2,2 Meter). Leichte Berührwahl zwischen 7 Programmen. Modernes Softline-Gehäuse in Modeweiß, Lichtgelb oder Brillantrot. Maße ca. 43 x 36 x 32 cm. Gewicht ca. 14 kg.



GRUNDIG Exclusiv 2051a

51-cm-Panorama-Sicherheits-Bildröhre (optimaler Betrachtungsabstand ca. 2,5 Meter). Ein bequem tragbarer Fernseher fürs Heim, für Balkon und Terrasse. Er spielt überall, wo eine Netz-Steckdose ist. Leichte Berührwahl zwischen 7 Programmen. Frontbedie-



nung. Modernes Softline-Gehäuse in Modeweiß, Lichtgelb oder Brillantrot. Maße ca. 54 x 42 x 34 cm. Gewicht ca. 16 kg.

Wichtigste technische Merkmale des Modells Exclusiv 2051a:

- Netzbetrieb mit 220 Volt ~
- 7 Berühr-Impulsfelder zur leichten Programmwahl
- Total-Halbleitertechnik u. a. mit 9 integrierten Schaltkreisen und 19 Transistoren
- Versenkbare Teleskop-Antenne für UHF/VHF
- Anschluß für Kopf-/Kleinhörer bzw. Infrarot-Hör-Set nachrüstbar

Weitere technische Daten siehe Seite 28. Zubehör siehe Seite 24/25.

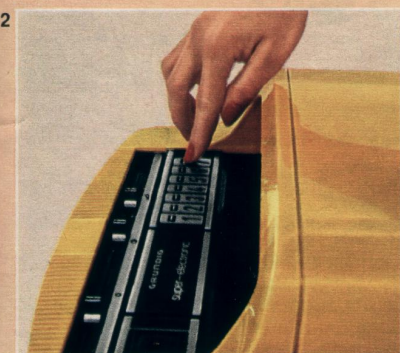

Robust. Bildstabil. Universell. Fernseher für drinnen und draußen.



Triumph
2415a



Triumph 812

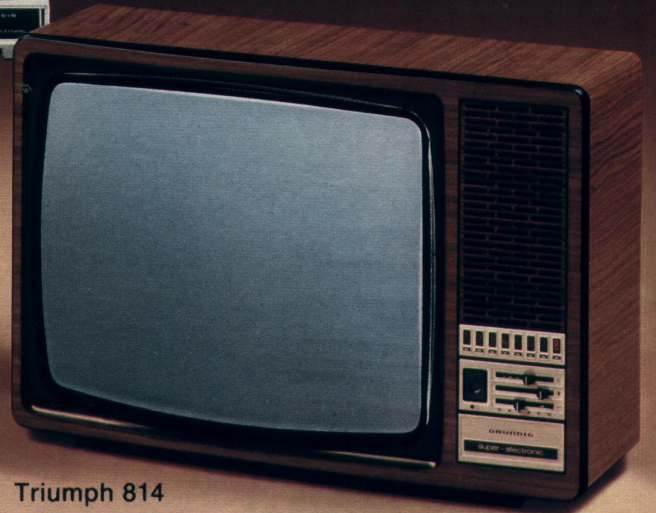

Triumph 814



GRUNDIG Triumph® 812

Gehäuse nußbaumfarben oder
in Schleiflack weiß.
Maße ca. 72 x 49 x 39 cm.
Gewicht ca. 26 kg.

GRUNDIG Triumph® 2415a

Hochmodernes, symmetrisches
Softline-Kompakt-Gehäuse weiß
oder schwarz. Mit praktischem
pultförmigem Bedienteil.
7 Berührwahl-Programme.
Maße ca. 56 x 54 x 39 cm.
Gewicht ca. 23 kg.
Drehfuß 4 im Bild ist extra
lieferbares Zubehör (siehe
Seite 24).

GRUNDIG Triumph® 814

Modern gestaltetes Softline-
Modell-Gehäuse nußbaum-
farben oder in weißem Schleif-
lack, jeweils mit gewölbter,
der Bildröhrenform
angepaßter Front.
Maße ca. 72 x 49 x 39 cm.
Gewicht ca. 26 kg.

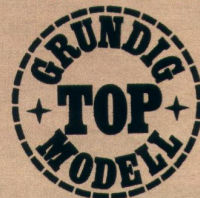
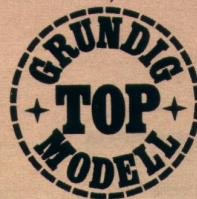

Gemeinsame technische Merkmale:

- 61-cm-Panorama-Sicherheits-Bildröhre
 - Totale Halbleiter-Bestückung, u. a. mit 9 integrierten Schaltkreisen
 - Vollelektronische Berühr-Programm-wahl: GRUNDIG impuls-electronic
 - Vorwahl von 8 VHF- oder UHF-Programmen (Triumph 2415a: 7 Programme)
 - Elektronische Leuchtziffern-Programm-anzeige
 - Leichtleitende Flachbahnregler für Helligkeit, Kontrast und Lautstärke
 - Vollelektronischer Schaltdioden-Tuner
 - Nur 85 Watt Leistungsaufnahme – dadurch niedriger Stromverbrauch, geringe Wärmeentwicklung und lange Lebensdauer
 - Klangstarker Superphon-Lautsprecher
 - Anschluß für Klein-/Kopfhörer bzw. Infrarot-Hör-Set durch den Fachhändler nachrüstbar
- Weitere technische Daten siehe Seite 28. Zubehör siehe Seite 24/25.**

Technischen Fortschritt für wenig Geld? Den finden Sie hier. Vollelektronische Berühr-Programm-wahl. Für zigtausend-fache Beanspruchung – weil ohne Mechanik, ohne Verschleiß.



GRUNDIG Exclusiv 854 ♣

Modern gestaltetes Softline-
Gehäuse nußbaumfarben
oder in weißem Schleiflack,
jeweils mit gewölbter, der Bild-
röhrenform angepaßter Front.
Maße ca. 72 x 49 x 39 cm.
Gewicht ca. 26 kg.



Exclusiv 854

**Preisgünstig.
Stromsparend. Langlebig.
Total-Halbleitertechnik
bietet wirtschaftliche
Leistung auf Dauer.**

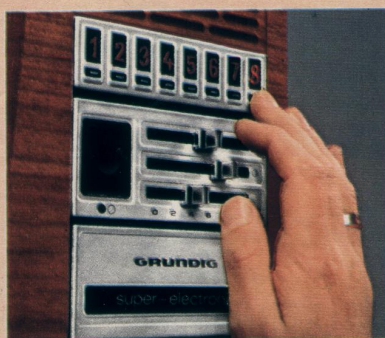



Mehr Freizeitpaß durch Klasse-Technik: GRUNDIG Cassetten-Recorder, Radio-Recorder, Tonbandgeräte.



Praxisgerechte Kontrollinstrumente

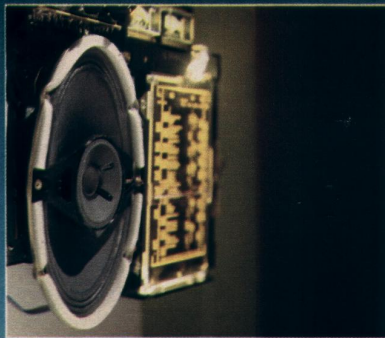

Kraftvolle Superphon-Lautsprecher



Accu-, Batterie-, Netzbetrieb

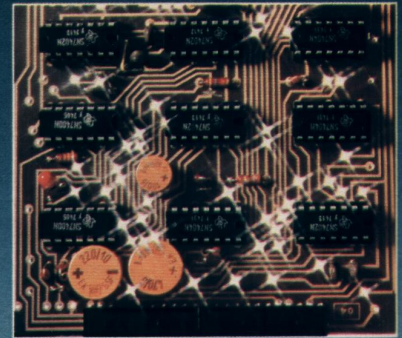

Modernste Bauelemente

GRUNDIG Cassetten-Recorder, Radio-Recorder und Tonbandgeräte sind nicht von ungefähr Bestseller auf dem Markt. Und das seit Jahren! Liegt es an der perfekten Technik, die bis ins Detail stimmt? Am typischen GRUNDIG Sound? Am modernen Design? Vielleicht auch am populären Preis? Hier einige Beispiele für die fortschrittliche GRUNDIG Konzeption:

Klasse-Klang

Durch große Superphon-Lautsprecher und kraftvolle Endstufen – bis zu 2 x 13 Watt!

Aufnahme-Automatic

Ein echter Vorteil dieser GRUNDIG Geräte. Komplizierte Aussteuerung ist vorbei – jede Aufnahme gelingt automatisch stets in bester Qualität.

Long-Life-Tonkopf

Für super-lange Lebensdauer und brillanten Klang. Denn der neuartige Kernwerkstoff Recovac erhöht – gegenüber herkömmlichen Tonköpfen mit mechanisch weichgeglühten Kernblechen – die Härte um das Dreifache und die Verschleißfestigkeit um das Zehnfache.

Eingebautes Mikrofon

Mit unseren Radio- und Cassetten-Recordern ist es leicht, auch unterwegs auf Tonjagd zu gehen. Denn man braucht kein Mikrofon zu halten. Selbst aus der Entfernung gelingen perfekte Schnappschüsse!

Automatische Chromdioxid-Umschaltung

Viele unserer Radio-Recorder und Cassetten-Recorder haben sie. Das bedeutet: Automatisch, also ohne Fehlbedienung, hören Sie den besseren Klang der Chromdioxid-Cassette. Also mehr Höhen, geringes Bandrauschen, mehr Dynamik.

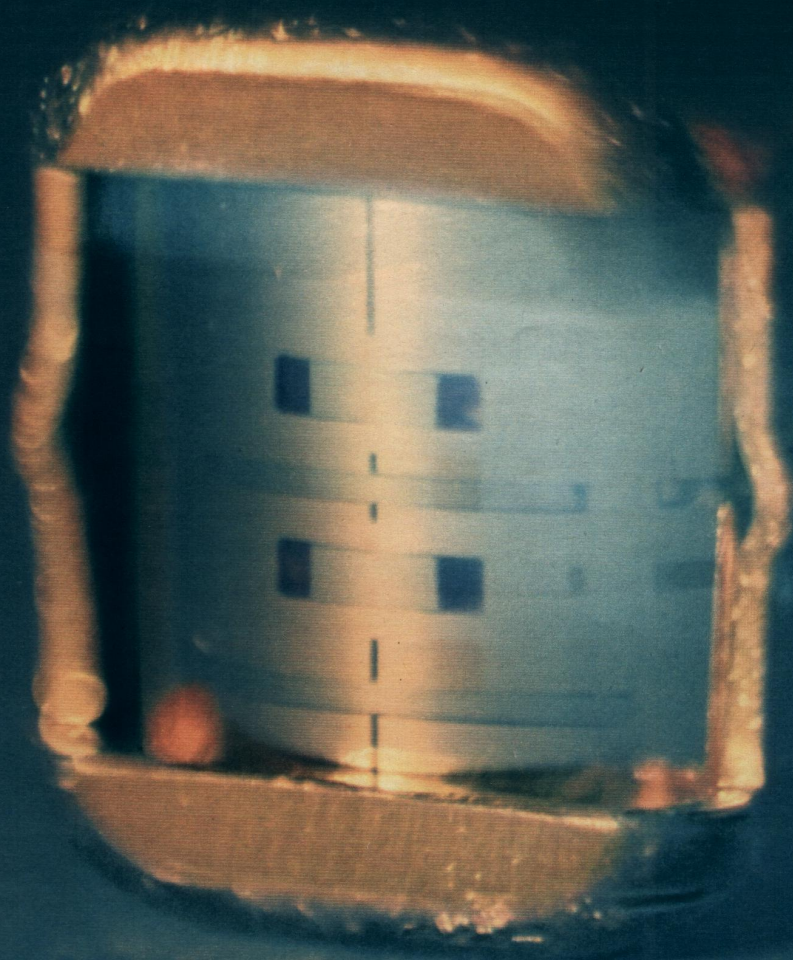

GRUNDIG Cassetten-Recorder – für jeden ist das passende Modell dabei!

Sehr unterschiedlich sind die Wünsche, die an Cassetten-Recorder gestellt werden. Der eine will ein praktisches Unterwegs-Gerät, der andere einen hochwertigen HiFi-Baustein, ein Fotoamateur möchte gern vertonen und sucht speziell dafür „seinen“ Recorder. Im GRUNDIG Cassetten-Recorder-Programm finden Sie Modelle mit den verschiedensten Gebrauchsvorteilen. Bestimmt ist „Ihrer“ auch dabei.

GRUNDIG Radio-Recorder – echte Allround-Könner!

Die ideale Kombination von Reisesuper und Cassetten-Recorder, also zwei Geräte in einem! Sie bringen Rundfunkprogramme auf 3 oder 4 und sogar 5 Wellenbereichen. Und Ihre Lieblingsmelodien von Cassetten. Die gibt es fertig bespielt in reicher Auswahl zu kaufen. Natürlich können Sie auch selbst aufnehmen. Direkt vom Rundfunkteil, während Sie mithören. Oder vom Plattenspieler bzw. von einem zweiten Tonbandgerät überspielen. Oder mit dem eingebauten Mikrofon.

GRUNDIG HiFi-Tonbandgeräte für Musikfreunde und Amateure

HiFi und Stereo genießen, tricksen, Schmalfilme und Dias vertonen: Das alles können Sie mit den entsprechenden Tonbandgeräten aus unserem Programm. Je nachdem, was Sie für Wünsche haben. Wenn Sie beispielsweise ein äußerst preisgünstiges HiFi-Gerät wollen, aber auf Trickausrüstung

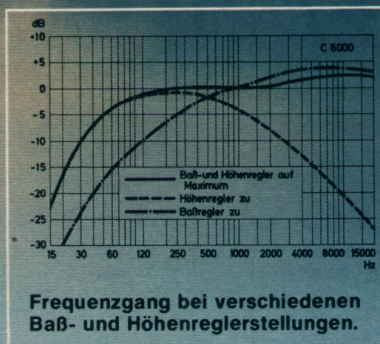

Frequenzgang bei verschiedenen Baß- und Höhenreglerstellungen.

Wollen Sie eine Tonbandmaschine mit eigenen HiFi-Endstufen, an die Sie weitere Programmquellen anschließen können: Dann empfehlen wir das TK 850 FM mit integriertem HiFi-Rundfunk-Tuner-Verstärker und 26/18 Watt Musik-/Nennleistung.

Und bei unserer neuen Supermaschine TS 1000 bleibt auch kein Wunsch im semiprofessionellen Einsatz offen.

keinen Wert legen, dann könnten Sie sich für das TK 547 entscheiden. Das TK 745 oder TK 747 werden Sie dann sicherlich wählen, wenn Sie neben erstklassiger HiFi-Technik auch noch eine gute Trickausrüstung haben möchten. Mit unserer Hobby-Maschine TK 847 können Sie alle Möglichkeiten des schönen Tonbandhobbys nutzen. Sie haben Stereo-Mischpult. Pilotkopf für Dia- und Schmalfilmvertonung ist bereits eingebaut. Selbstverständlich sind Multiplay, Synchroplay und Echo.



C 235

GRUNDIG C 235 Automatic

Erfolgs-Recorder im beliebten Koffer-Look. Seit Jahren bewährt und technisch ausgereift. Immer wieder gelobt sein großartiger Klang, seine einfache Bedienung und das bildschöne Design. Draußen spielt der C 235 mit fünf Babyzellen. Drinnen schließen Sie ihn an die Steckdosen an: Netzteil ist eingebaut! Mit der Aussteuerungs-Automatik gelingt jede Aufnahme sofort. Wichtig für Sie, denn Sie

wollen doch bestimmt „mitschneiden“ und sich Ihre Hitparade selber zusammenstellen. 1,2 Watt Ausgangsleistung für guten Klang. Hat nicht jeder Recorder dieser Preisklasse. Noch ein Plus: Das eingebaute Kondensator-Mikrofon. Damit können Sie problemlos überall auf Tonjagd gehen. Bei Ihrem Fachhändler steht der Freizeitpartner C 235 zum Ausprobieren bereit. Auch sein Preis wird Sie begeistern.



Das eingebaute Kondensator-Mikrofon macht beweglich!



Übersichtliche Batteriekontrolle.

Wichtige technische Merkmale von C 235:

- Long-Life-Tonkopf für super-lange Lebensdauer
- Eingebautes Kondensator-Mikrofon
- Start-Stop-Fernbedienung mit separatem GRUNDIG Mikrofon GDM 308 Report
- 1,2 Watt Ausgangsleistung
- Neuentwickeltes Laufwerk mit Zahnradantrieb
- Herausziehbarer Tragegriff

Bedienungskomfort:

- Aufnahme-Automatic
- Flachbahnregler für gehörrichtige Lautstärke und Klang
- Batteriekontrolle
- Große Blocktasten mit Fingermulde

Stromversorgung:

- Batteriebetrieb mit 5 Babyzellen je 1,5 Volt
- Netzbetrieb mit integriertem Netzteil von 220/230 auf 120/127 V ~ umschaltbar.

Weitere technische Daten Seite 58/59.

Wichtige technische Merkmale von C 420:

- Automatische Chromdioxid-Umschaltung
- Eingebautes Kondensator-Mikrofon
- Automatische Band-Endabschaltung mit Motorstop
- Servicegerechte Bausteintechnik

Bedienungskomfort:

- Aufnahme-Automatic
- Batteriekontrolle
- Dreistelliges Bandlängenzählwerk
- Mithören bei Aufnahme
- Flachbahnregler für gehörrichtige Lautstärkeregelung
- Klangwaage
- Start-Stop-Fernbedienung mit separatem GRUNDIG Mikrofon GDM 308 Report

Stromversorgung:

- Batteriebetrieb mit 5 Babyzellen je 1,5 Volt
- Netzbetrieb mit eingebautem Lade-Netzteil, von 220/230 auf 120/127 V-umschaltbar.
- Accubetrieb mit dryfit-PC-Accu 3 C x 2 U

Besonderheiten für Dia- und Schmalfilm-Nachvertonung:

- Eingebauter Spezial-Tonkopf mit Impulssystem
- Problemloser Anschluß für sono-dia 272 a (Dia-Verntonung) oder Synchrongerät
- Elektronische Mischeinrichtung mit Mixbuchse

GRUNDIG Cassetten-Recorder immer beliebter!



C 420



1. Synchroner Nachvertonung von Schmalfilmen mit Projektor und Synton 8 T (Fa. Volland, Erlangen).

2. Schneller und konzentrierter lernen in Verbindung mit Sprachlehr-Cassetten und GRUNDIG Sprachenset I und II.

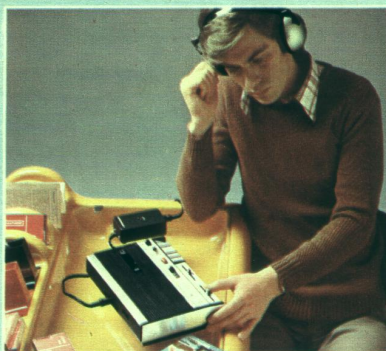

Besonderheiten zum Lernen von Fremdsprachen:

- Abhören von Sprachlehr-Cassetten (AAC-Cassette) mit freier Schülerspur und aufgesprochener, nicht löschbarer Lehrerspur
- Lernen mit Sprachenset I: Die Lehrerspur wird über einen Kleinhörer abgehört. Wiedergabe der Schülerspur über den eingebauten oder einen Zweitlautsprecher. Sie benötigen das GRUNDIG Zubehör: Kleinhörer 340, Abhörverstärker 229a, Zwischenstecker 295

- Lernen mit Sprachenset II: Hier werden Schüler- und Lehrerspur getrennt über jeweils eine Muschel eines Kopfhörers wiedergegeben. Folgendes GRUNDIG Zubehör gehört dazu: Kopfhörer 212, Adapter 279, Abhörverstärker 229a, Zwischenstecker 295

Weitere technische Daten Seite 58/59.

Bitte Sonderprospekt C 420 anfordern.

GRUNDIG C 420 Automatic

Der Hobby-Recorder mit den universellen Eigenschaften. Ideal für Diafreunde, Filmemacher, Sprachenschüler und Musikliebhaber.

Diafreunde haben's leicht

Der Pilot-Tonkopf ist im Recorder bereits eingebaut. Zur synchronen Steuerung vollautomatischer Projektoren nur noch das GRUNDIG sono-dia 272a anschließen.

Ihr Stummfilm wird lebendig

Nachvertonung Ihrer Filme ist völlig problemlos in Kombination mit einem entsprechenden Projektor und dem Synchronzusatz Synton 8 T (Fa. Volland, Erlangen).

Fremdsprachen lernen

Mit seinem Impulssystem ist der C 420 ideal für den Sprachunterricht vorbereitet. Und so geht's: Sprachlehr-Cassette mit dem Kopfhörer abhören. Parallel dazu über das eingebaute Mikrofon die Übung aufsprechen. Dann zur Kontrolle Lehrerspur mit Eigenaufnahme vergleichen – und wiederholen, bis die Übung richtig sitzt.

Auch der Klang ist Klasse

Der C 420 hat automatische Umschaltung auf Chromdioxidband. Automatisch hören Sie den besseren Klang.

Die Trick-Einblend-Automatic

In laufende Musik-Überspielungen von Platte oder Tonband können über Mikrofon Geräusche oder Text automatisch einblendend werden.



C 400
 batterie
 netz



GRUNDIG C 400 Automatic

Das ist er! Ihr Wunsch-Recorder für überall. Klein, handlich, preiswert, technisch ausgereift. Ein bildschönes Gerät: Junges Design, moderne Pultform in Mattschwarz. Da macht Cassetten-Musik noch mehr Freude.

Technik und Ausstattung sind rundum empfehlenswert. Long-Life-Tonkopf für super-lange Lebensdauer. Automatic für immer beste Aufnahme-Qualität. Eingebautes Elektret-Mikrofon – Sie können überall problemlos auf Tonjagd gehen. 1 Watt Ausgangsleistung für kraftvollen Klang. Servicefreundliche Bausteintechnik. Und Schnellbedienung hat er: 6 große Blocktasten mit Fingermulde, Cassettenwechsler mit Tastendruck, Flachbahnregler für Lautstärke. Alles problemlos, einfach, kinderleicht. Rundfunk, Platte oder separates Mikrofon werden am Universal-Eingang und -Ausgang angeschlossen. Außenlautsprecher oder Kleinhörer an einer zweiten Buchse.

Draußen spielt der C 400 mit Batterien. Drinnen schließen Sie ihn – ohne Umschalten – an das Stromnetz an. Netzteil ist eingebaut.

Und das alles in Europa-Qualität. Die gibt's bei GRUNDIG als Extra dazu!



GRUNDIG C 409 Automatic

Gefällt Ihnen Mattschwarz-Metallic? Dann sollten Sie sich für den C 409 entscheiden, der in Ausstattung und Bedienungsfreundlichkeit unserem C 400 gleicht.

Ein idealer, preiswerter Partner für die Jugend – Stimmungsmacher für fröhliche Stunden. Bei der Technik merkt man sofort: Qualität von GRUNDIG. Denn nicht umsonst sind GRUNDIG Recorder in den letzten Jahren zu ausgesprochenen Bestsellern geworden. Bei denen alles stimmt: Der Klang, die Form, der Preis.



C 409
 batterie
 netz

Das eingebaute Mikrofon macht beweglich. Kein Kabelstecken und Mikrofonhalten mehr!

Diese praktische Tragetasche zum Tragen und Umhängen gibt's als Zubehör für C 400, C 409 und C 430.



Wichtige technische Merkmale von C 400 und C 409:

- Long-Life-Tonkopf für super-lange Lebensdauer
- 1 Watt Ausgangsleistung
- Eingebautes Elektret-Kondensator-Mikrofon
- Anschluß für separates Kondensator-Mikrofon oder Start-Stop-Fernbedienung mit GRUNDIG Mikrofon GDM 308 Report
- Neuentwickeltes Laufwerk mit Zahnradantrieb
- Servicefreundliche Baugruppenteknik mit Steckverbindungen
- Herausziehbarer Tragegriff
- Sonderzubehör: Tragetasche 493

Bedienungskomfort:

- Aufnahme-Automatic
- 6 große Blocktasten mit Fingermulde
- Flachbahnregler für gehörriichtige Lautstärke
- Automatische Band-Endabschaltung mit Motorstop

Stromversorgung:

- Batteriebetrieb mit 6 Babyzellen je 1,5 Volt
- Integriertes Netzteil 220/230 V~

Weitere technische Daten siehe Seite 58/59 unter C 409.

Die neue Recorder-Generation: bildschön, technisch ausgereift – und auch der Preis stimmt!



C 430



C 430: draußen praktisches Unterwegsgerät, drinnen leistungsstarker Stereo-Recorder für jede Anlage.

C 430: Optimale Klangeigenschaften durch automatische Umschaltung auf Chromdioxid-Cassette.

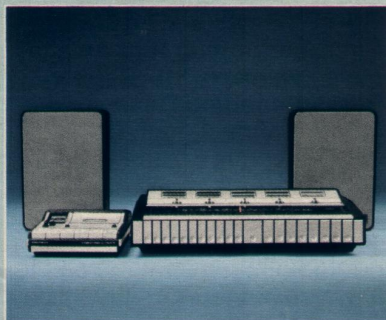

GRUNDIG C 430 Stereo

Sie wünschen sich einen erstklassigen Stereo-Recorder, der auch noch preiswert ist? Beim C 430 fällt die Entscheidung leicht, wenn Sie Technik, Ausstattung, Bedienungskomfort und Preis mit anderen vergleichen.

Im Heim ist er ein idealer Baustein für jede Stereo-Anlage. In Kombination mit Verstärker und Lautsprecher-Boxen genießen Sie Stereo im besten Sinne des Wortes.

Durch seinen herausziehbaren Tragegriff wird der C 430 unterwegs zum praktischen Freizeitpartner. Im Batterie- oder sparenden Accubetrieb. Der Klang: Hervorragend! Kraftvolle 1,5 Watt Endstufe in dieser Preisklasse! Automatische Umschaltung auf Chromdioxid-

band: Automatisch – ohne Fehlbedienung – hören Sie den besseren Klang. Mehr Höhen, geringes Bandrauschen und mehr Dynamik. Auch beim Bedienungskomfort bleibt kein Wunsch offen! Werfen Sie einen Blick auf die Daten – und vergleichen Sie. Wie elegant, wie bildschön dieser Komfort-Recorder ist, sieht man auf den ersten Blick. Eine Vorstellung beim Fachhandel mit Hörprobe wird Sie auch von seinen anderen Klasse-Eigenschaften überzeugen.

Wichtige technische Merkmale von C 430:

- 1,5 Watt Ausgangsleistung
- Automatische Chromdioxid-Umschaltung
- Long-Life-Tonkopf für super-lange Lebensdauer
- Eingebautes Kondensator-Mikrofon
- Start-Stop-Fernbedienung mit separatem GRUNDIG Mikrofon GDM 308 Report
- Sonderzubehör: Tragetasche 493

Stromversorgung:

- Durch 9-Volt-Batterie-Betrieb (6 Bzellen je 1,5 Volt) 22% Kostenersparnis

- Accubetrieb mit Accu 4 D x 2 U
- Netzbetrieb mit eingebautem Lade-Netzteil, von 220/230 auf 120/127 V-umschaltbar

Bedienungskomfort:

- Aufnahme-Automatic, auch für Stereo
- Dreistelliges Bandlängenzählwerk
- Control-Instrument für Batterie/Accu
- Flachbahnregler für Klangwaage und gehörrichtige Lautstärkeregelung
- Mithören bei Aufnahme
- Automatische Band-Endabschaltung mit Motorstop

Weitere technische Daten Seite 58/59.

GRUNDIG CN 700 Stereo DNL

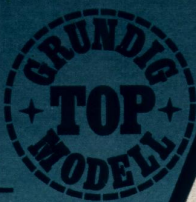

Wenn Sie sparen wollen: Dieses Stereo-Tape-Deck – Cassetten-Recorder ohne Lautsprecher und Verstärker – ist die ideale Ergänzung Ihrer Stereo-Anlage.

Seine hervorstechendsten Eigenschaften: Brillante Aufnahme- und Wiedergabequalität, allereinfachste Bedienung, robuste Kompaktbauweise mit elegantem Design – und das alles bei günstigem Preis! Die Werte für Gleichlauf, Übertragungsbereich und Geräuschspannungsabstand erreichen fast die HiFi-Norm und sind somit in dieser Klasse selten anzutreffen.

Das CN 700 hat DNL-Schaltung (Dynamic Noise Limiter) für dynamische Rauschunterdrückung bei Wiedergabe. DNL reduziert das Grundrauschen des bespielten Bandes. Leise Musikpassagen werden rauschfrei. Es hat außerdem automatische Rauschunterdrückung für Chromdioxid. Automatisch – ohne

Gemeinsame technische Merkmale von CN 700, CN 720, CN 730:

- Stereo-Tape-Deck ohne Lautsprecher und Verstärker
- Stereo-Wiedergabe über jeden handelsüblichen Stereo-Verstärker
- DNL-Schaltung für dynamische Rauschunterdrückung bei Wiedergabe
- Automatische Chromdioxid-Umschaltung
- Long-Life-Tonkopf für super-lange Lebensdauer
- Stereo-Aufnahme-Automatic
- Signal-Anzeigedeck mit vier Leuchtfeldern
- Automatische Band-Endabschaltung

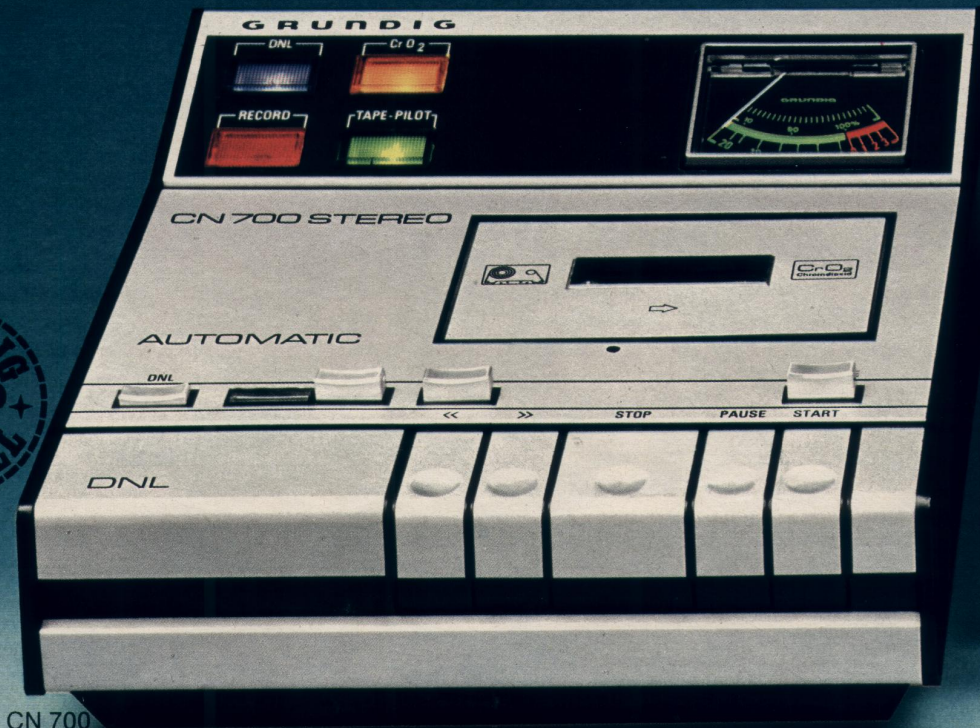

CN 700

Fehlbedienung – hören Sie den besseren Klang: mehr Höhen, geringes Bandrauschen, mehr Dynamik.

Beispielhafter Bedienungskomfort: Signal-Anzeigedeck. Die einzelne Funktion wird durch Aufleuchten des jeweiligen Feldes angezeigt.

Tester sind vom CN 700 begeistert. Auch Sie werden es sein.

TEST ERFOLG CN 700
Konsument, Österreich:
Gesamtbewertung
gut! Preiswürdigkeit sehr gut!
Fachzeitschrift Stereo 22/75: Testauszug:
Hinsichtlich des erzielbaren Frequenzumfangs und Signal-/Rauschverhältnisses
„stark HiFi-verdächtig“.

- Einrastende Tasten für schnellen Vor- und Rücklauf
- Anschluß für Mikro, Platte oder zweites Tonbandgerät an der linken Seite
- Fest installiertes Diodenkabel
- Regler für Lautstärkepegel bei Wiedergabe zum Angleichen an die Stereo-Anlage
- Servicegerechte Baugruppen und Steckverbindungen



Hoher Bedienungskomfort: Pultdeck mit 4 Signalanzeigen.

Besonderheiten beim CN 720 und CN 730 HiFi:

- HiFi nach DIN 45 500
- Dolby-NR-System zur Rauschverminderung bei Aufnahme und Wiedergabe (CN 730)
- Aussteuerungs-Automatic abschaltbar. Sprache-/Musikumschalter (CN 720)
- Zwei große, gut ablesbare Aussteuerungs-Instrumente in %- und dB-Eichung
- Getrennte Aussteuerung beider Kanäle
- Automatische Band-Endabschaltung, auch für schnellen Vor- und Rücklauf

GRUNDIG CN 720 HiFi DNL

HiFi-Profi nach DIN 45 500 ohne Lautsprecher und Verstärker – und deshalb der preiswerte Baustein für jede HiFi-Anlage, gleich welchen Fabrikats. In Ausstattung und Bedienungskomfort ähnlich dem CN 730, der glänzende Testbewertungen aufzuweisen hat.

Exzellente HiFi-Leistung und vernünftiger Preis haben ihn erfolgreich gemacht. Seine vielen Extras: DNL-Schaltung für

- Elektronische Switch-off-Automatic schaltet bei Störungen des Bandlaufs alle Funktionen automatisch ab

Weitere technische Daten Seite 58/59.



CN 720

Test-Erfolge im In- und Ausland für CN 700 und CN 730.



CN 730

dynamische Rauschunterdrückung bei Wiedergabe. Automatische Umschaltung auf Chromdioxid für noch besseren Klang. Signal-Anzeigedeck mit vier Leuchtfeldern. Aussteuerungs-Automatic abschaltbar und umschaltbar von Sprache auf Musik. Getrennte Aussteuerung beider Kanäle. Automatische Band-Endabschaltung auch für schnellen Vor- und Rücklauf.

Die elektronische Switch-off-Automatic zeigt Störungen des Bandlaufes optisch an und schaltet sofort alle Funktionen automatisch ab. Welcher HiFi-Recorder kann Ihnen zu diesem Preis noch mehr bieten?

CN 720 und CN 730 sind ideale Bausteine für jede HiFi-Anlage. Hier in Kombination mit dem GRUNDIG RTV 1020 und den Boxen 706.

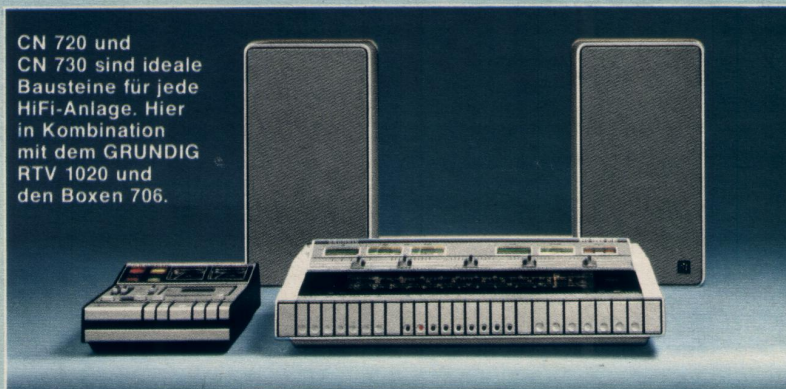

GRUNDIG CN 730 HiFi Dolby*

Unser Spitzen-Recorder. Eine Extra-Leistung von GRUNDIG. Mit vorzüglichen Ergebnissen in unabhängigen Tests. Er hat alle hervorragenden Eigenschaften des CN 720, ist aber zusätzlich noch mit dem Dolby-NR-System zur Rauschverminderung bei Aufnahme und Wiedergabe ausgestattet. Mit

dem Dolby-NR-System hören Sie nur Musik – kein Rauschen mehr. Denn bereits bei der Aufnahme wird der Signalpegel weit über das Grundrauschen des Bandes angehoben und bei der Wiedergabe auf den ursprünglichen Wert gebracht. Der Original-Klang bleibt erhalten – rauschfrei.

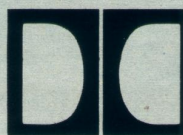

DOLBY SYSTEM*

* NR-System unter Dolby-Lizenz hergestellt. Das Wort „Dolby“ und das „Doppel-D-Symbol“ sind Warenzeichen der Dolby Laboratories Inc.

**TEST
ERFOLG** CN 730
Konsument, Öster-
reich:
Gesamtbewertung
sehr gut! Preiswürdigkeit sehr gut!
Son-Magazine, Frankreich:
Gehört zu den preiswertesten Geräten
am Markt.
fono forum, BRD:
„Vernunftklasse bei Cassetten-
Recordern“.
Das CN 730 war unter den im Mai 1975
von fono forum getesteten
Geräten das preiswerteste Modell.





**Leistung
zum Überraschungs-
Preis!**

C 4200 Automatic 🍀

Ein neuer Radio-Recorder der echten Mittelklasse. Jedoch zu einem günstigeren Preis, als seine Technik, sein Klang, seine Leistung und sein Bedienungskomfort vermuten lassen. Dazu gehört beispielsweise auch, daß sein Laufwerk denen der in Tests erfolgreichen GRUNDIG Geräte entspricht (siehe Seite 43). Doch nicht nur fürs Ohr bietet er viel, sondern auch fürs Auge. Dank der modernen Formgebung und dem sportlichen Griff – denn Rallye-Look ist „in“! Lieferbar ca. März 1976



C 4200 Automatic: Batteriekontroll-Instrument und Bandlängenzählwerk

C 4500 Automatic 🍀

(ohne Abbildung)

Dieser Radio-Recorder ist in seiner Technik mit dem testbewährten C 4100 identisch. Die Unterschiede sind rein formgestalterischer Natur: Die Vertikal-Skala (ähnlich wie C 2600 auf Seite 43) und der Waffelgrill (siehe C 6200 auf Seite 46/47). Wichtige technische Merkmale wie C 4100. Daten-Tabellen für den Recorderteil siehe Seite 58/59, für den Rundfunkteil Seite 79 (jeweils unter C 4100).



Wichtige technische Merkmale:

C 4200

- 4 Wellenbereiche:
U, K (19 ... 51 m), M, L
- 3 Watt Ausgangsleistung
- Eingebautes Electret-Kondensator-Mikrofon
- Long-Life-Tonkopf
- Mono-Aufnahme und -Wiedergabe mit Compact-Cassetten
- Übertragungsbereich 63 ... 10 000 Hz
- Integriertes Netzteil – von 220/230 auf 120/127 V~ umschaltbar
- Batteriebetrieb mit 6 Mono-Zellen je 1,5 V

- Anschlüsse für Klein-/Kopfhörer/Außenlautsprecher, Plattenspieler/Tonbandgerät/Fernbedienungsmikrofon (z. B. GDM 308 Report)
- Servicegerecht durch klappbares Vertikal-Chassis
- Gehäuse schwarz
- Maße ca. 37 x 22 x 9 cm
- Gewicht ca. 3,6 kg (ohne Batterien)
- Beigepacktes Zubehör: Cassette C 60 LHS

Weitere technische Daten für den Rundfunkteil siehe Seite 79.

Bedienungskomfort:

- Aufnahme-Automatic
- Oszillatorschalter zum Umschalten der LösCHFrequenz
- Dreistelliges Bandlängenzählwerk mit Rückstelltaste
- Automatische Band-Endabschaltung mit Motor-Stop
- Batteriekontrolle
- Abstimmknopf mit Fingermulde für Quicktuning (Senderschnellwahl)
- 2 leichtgleitende Flachbahnregler für Lautstärke und Klangwaage
- Konkave Planotasten

Immer wieder Test-Erfolge!



batterie
netz

**TEST
ERFOLG**

**GRUNDIG
TOP
MODELL**

batterie
netz

**GRUNDIG
TOP
MODELL**

C 4100 Automatic

15 Radio-Recorder waren im Test der „Stiftung Warentest“ (Heft 8/75 der Zeitschrift „test“). Nur 3mal gab's die Bestnote „gut“. C 4100 war dabei! Interessanter noch: In Ausstattung, Bedienung, Radioteil und Recorderteil erhielt er gleich 4mal die Note „gut“ – als einziger im Test!

Und die Erfolgs-Serie geht weiter. Denn von der holländischen Zeitschrift „Consumenten gids“ (11/75) erhielten von 18 getesteten Radio-Recordern nur 4 die Gesamtnote „gut“. Darunter wieder 2 GRUNDIG Geräte – eines davon: C 4100. Qualitätsurteile, die sicherlich kein Zufall sind!

Wichtige technische Merkmale des C 4100 Automatic:

- 4 Wellenbereiche: U, K (19... 51 m), M, L
- 3 Watt Ausgangsleistung
- Eingebautes Electret-Kondensator-Mikrofon
- Start-Stop-Fernbedienung über Schaltermikrofon möglich
- Long-Life-Tonkopf
- Integriertes Netzteil – von 220/230 auf 110/127 V ~ umschaltbar
- Anschlüsse für Klein-/Kopfhörer/Außenlautsprecher, Plattenspieler/Tonbandgerät/Fernbedienungsmikrofon (z. B. GDM 308)
- Servicegerecht durch Steckverbindungen und leicht herausnehmbare Baueinheiten
- Gehäuse schwarz
- Maße ca. 35 x 21 x 9 cm
- Gewicht ca. 3,5 kg (ohne Batterien)

Bedienungskomfort:

- Automatische UKW-Scharfabstimmung
- Abstimmknopf mit Fingermulde für Quicktuning (Senderschnellwahl)
- Automatische Umschaltung auf Chromdioxid-Band
- Aufnahme-Automatic
- Oszillatorschalter zum Umschalten der Löschfrequenz
- Dreistelliges Bandlängenzählwerk mit Rückstelltaste
- Batteriekontrolle
- Automatische Band-Endabschaltung mit Motorstop
- Rastbare Pausentaste (Schnellstop)
- 2 leichtgleitende Flachbahnregler für Lautstärke und Klangwaage, konkave Planotasten

C 2600 K Automatic

Dieser neue Radio-Recorder ist technisch baugleich mit dem C 2500, der im Radio-Recorder-Test I der „Stiftung Warentest“ (Heft 6/75 der Zeitschrift „test“) gegen 15 Konkurrenten die Bestnote „gut“ erhielt und Erster wurde. Obendrein entspricht der C 2600 technisch dem GRUNDIG

Signal 2000 (bis auf dessen Batteriekontrolle). Und dieser wurde von der holländischen Zeitschrift „Consumenten gids“ (11/75) unter 18 getesteten Radio-Recordern nach Qualität und Preis zum „besten Kauf“ erklärt. Lieferbar ca. Februar 1976

Wichtige technische Merkmale des C 2600 K Automatic

- 3 Wellenbereiche: U, K (19... 51 m), M
- 1,7 Watt Ausgangsleistung
- Eingebautes Electret-Kondensator-Mikrofon
- Long-Life-Tonkopf
- Anschlüsse für Klein-/Kopfhörer, Plattenspieler/Tonbandgerät/Fernbedienungsmikrofon (z. B. GDM 308)
- Integriertes Netzteil – von 220/230 auf 120/127 V ~ umschaltbar
- Schwenkbarer Rallye-Griff
- Gehäuse schwarz
- Maße ca. 31 x 17 x 6 cm
- Gewicht ca. 2,4 kg (ohne Batterien)

Bedienungskomfort:

- Aufnahme-Automatic
- Oszillatorschalter zum Umschalten der Löschfrequenz
- Abstimmknopf mit Fingermulde für Quicktuning (Senderschnellwahl)
- 2 leichtgleitende Flachbahnregler für Lautstärke und Klangwaage, konkave Blocktasten

Weitere technische Daten für den Recorder-teil Seite 58/59, für den Rundfunkteil Seite 79

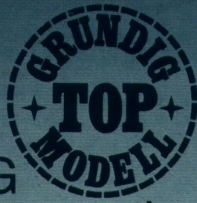

GRUNDIG C 6000 Automatic

Praktisch vom Start an erfolgreich, wurde er in kürzester Zeit der meistverkaufte Radio-Recorder aus unserem Programm. Und zu einem der führenden in diesem Markt. Wichtige Gründe dafür: 7 Watt, 5 Wellenbereiche, Long-Life-Tonkopf, automatische Chromdioxid-Umschaltung, Netz-/Batterie-/Accubetrieb. All diese Vorteile in einem Gerät vereint – das bieten eben nur Radio-Recorder der Spitzenklasse!

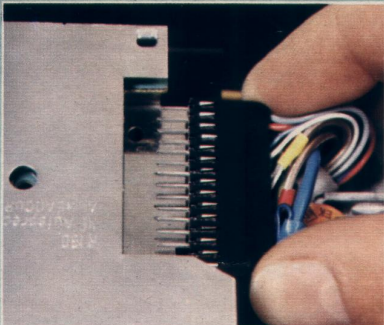
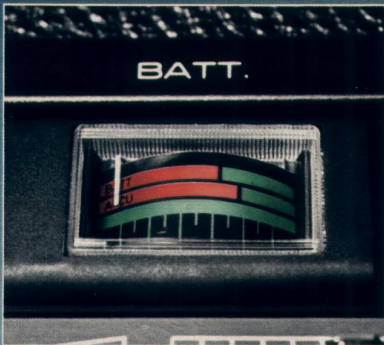

1. Die Batteriekontrolle mit Markierung für dryfit-PC-Accu
2. Servicegerecht durch Baueinheiten mit Steckverbindung
3. Für Netz-/Batterie-/Accubetrieb



Wichtige technische Merkmale:

- 5 Wellenbereiche: U, K 1 (49-m-Band), K 2 (16,5 . . . 49 m), M, L
- 7 Watt Ausgangsleistung bringen Super-Klang
- Eingebautes hochempfindliches Electret-Kondensator-Mikrofon
- Start-Stop-Fernbedienung über Schaltmikrofon GDM 308 möglich
- Long-Life-Tonkopf
- Anschlüsse für Klein-/Kopfhörer/Außenlautsprecher, Plattenspieler/Tonbandgerät/Fernbedienungsmikrofon, FM-Außenantenne, externe Stromversorgung 9 . . . 16 V =)
- Servicegerecht durch Steckverbindungen und leicht herausnehmbare Baueinheiten

Bedienungskomfort:

- Automatische UKW-Scharfabstimmung (AFC)
- Abstimmknopf mit Fingermulde für Quicktuning (Senderschnellwahl)
- Automatische Umschaltung auf Chromdioxid-Band für optimale Wiedergabe
- Aufnahme-Automatic für perfekt ausgesteuerte Aufnahmen
- Oszillatorschalter zum Umschalten der Löschfrequenz
- Dreistelliges Bandlängenzählwerk mit Rückstelltaste
- Automatische Band-Endabschaltung mit Motorstop
- Rastbare Pausentaste (Schnellstop)

- Batteriekontrolle mit Markierung für dryfit-PC-Accu 476
- Skalenbeleuchtung bei Netzbetrieb
- 3 leichtgleitende Flachbahnregler für Lautstärke und zum getrennten, exakten Einstellen von Bässen und Höhen
- Konkave Planotasten

Stromversorgung:

- Integriertes Netzteil (von 220/230 auf 110/127 V~ umschaltbar)
- Batterien (6 Monozellen)
- Kostensparender dryfit-PC-Accu 476 (als Zubehör lieferbar)
- Externe Stromversorgung (z. B. 12-Volt-Autobatterie)

- Ladeautomatic für den kostensparenden dryfit-PC-Accu 476 im Netzteil
- Lademöglichkeit des Accus auch über externe Stromversorgung (z. B. 12-Volt-Autobatterie)

Gehäuseausführung und Maße:

- Gehäuse schwarz
- Maße ca. 40 x 24 x 10 cm
- Gewicht ca. 4,6 kg (ohne Batterien)

Weitere technische Daten für den Recorderteil siehe Seite 58/59, für den Rundfunkteil Seite 79



Unser Meistgekaufter!
Weil Leistung und Extras
ungewöhnlich sind!

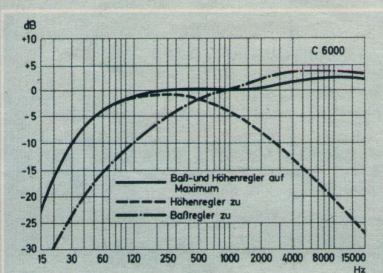

Frequenzgang bei verschiedenen
 Baß- und Höhenreglerstellungen



GRUNDIG C 6200 Automatic

Ein echtes Super-Gerät unter den tragbaren Radio-Recordern. Spitzen-Klasse als UKW-Kofferempfänger – selbstverständlich auch mit Kurz-, Mittel- und Langwelle. Und Spitzen-Klasse im Cassetteenteil. Solche perfekte Technik, solche vollkommene Ausstattung, solche Fülle überzeugender Vorteile gab es bisher noch bei keinem Überall-Radio-Recorder. Und selbst viele „stationäre“ Geräte bieten nicht die zahlreichen Pluspunkte des C 6200 Automatic!

Einige typische Besonderheiten: **Die 6 UKW-Programmtasten.** Damit sind 6 fest einzustellende UKW-Sender durch Tastendruck blitzschnell abrufbar – auch direkt von KW, MW oder LW ohne Bereichsumschaltung. Sogar bei halber Batteriespannung sind die programmierten Sender – durch eine elektronische Stabilisierung – noch abrufbereit. Jede UKW-Festsendertaste ist durch einen herausziehbaren Abstimmregler leicht zu programmieren (Abb. 1).

Das beleuchtete FM-Frequenz-Anzeige-Instrument.

Eine vorzügliche Abstimmhilfe beim Programmieren. Denn die aus Programmschriften ersichtliche Frequenz der jeweiligen Sender ist direkt ablesbar (Abb. 2).

Die 2 Superphon-Lautsprecher.

Ein optimal groß dimensioniertes Tief-/Mittelton-System und ein schaltbarer Hochtöner. Dazu die Ausgangsleistung von 7 Watt ... das gibt einen Super-Klang, der auch verwöhnte Ohren überrascht (Abb. 3).

Der Timer (Schlammerschalter).

Zur Zeitvorwahl bis 2 Stunden für Ein- bzw. Ausschalten des Gerätes. So daß es nicht unnützlich lange spielt, falls Sie z. B. beim Hören wider Erwarten einmal einschlafen sollten (Abb. 4).

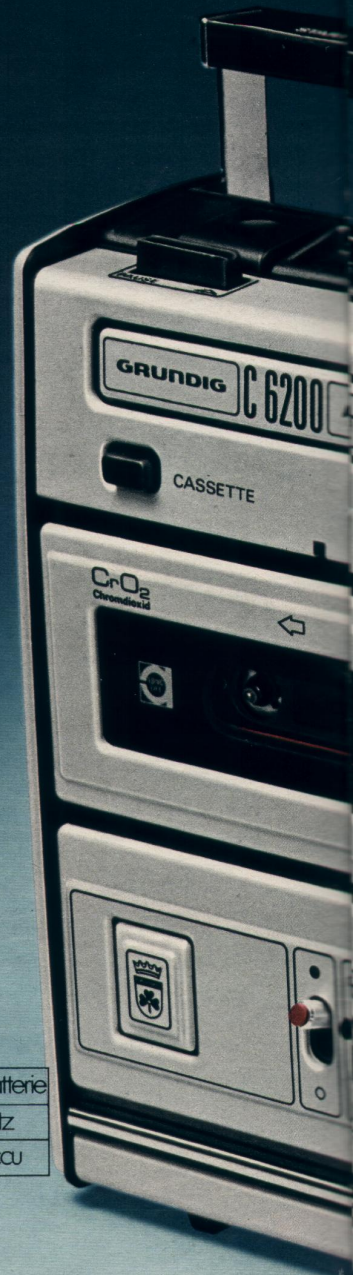
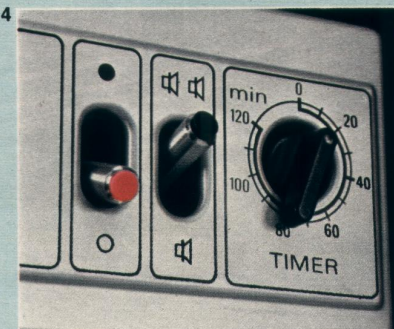

Weitere technische Merkmale:

- 4 Wellenbereiche: U, K (19 ... 51 m), M, L
- 7 Watt Ausgangsleistung
- Eingebautes hochempfindliches Kondensator-Mikrofon
- Start-Stop-Fernbedienung über Schalmikrofon GDM 308 möglich
- Long-Life-Tonkopf für superlange Lebensdauer
- Anschlüsse für Klein-/Kopfhörer/Außenlautsprecher/Fernbedienungsmikrofon, FM-Außenantenne, externe Stromversorgung (9 ... 16 V =)
- Servicegerecht durch Steckverbindungen und leicht herausnehmbare Baueinheiten
- Einschiebbarer Tragegriff – macht den C 6200 Automatic auch optisch zum Heimempfänger

Bedienungskomfort:

- Schaltbare UKW-Scharfabstimmung (AFC)
- Abstimm-Instrument für AM, FM mit Batterie-/Accu-Anzeige kombiniert
- Abstimmknopf mit herausklappbarer Kurbel für Quicktuning (Senderschnellwahl)
- Automatische Umschaltung auf Chromdioxid-Band für optimale Wiedergabe
- Aufnahme-Automatic für perfekt ausgesteuerte Aufnahmen
- Oszillatorschalter zum Umschalten der Löschfrequenz
- Dreistelliges Bandlängenzählwerk mit Rückstelltaste

- Automatische Band-Endabschaltung mit Motorstop
- Rastbare Pausentaste (Schnellstop)
- Skalen- und Instrumenten-Dauerbeleuchtung bei Netz-, Kurzzeitbeleuchtung bei Batterie-Betrieb
- 3 griffige Drehregler für Lautstärke und zum getrennten Einstellen von Bässen und Höhen nach individuellen Klangwünschen

Stromversorgung:

- Integriertes Netzteil (von 220/230 auf 110/127 V ~ umschaltbar)
- Batterien (6 Monozellen)
- Kostensparender dryfit-PC-Accu 476 (als Zubehör lieferbar)

- Externe Stromversorgung (z. B. 12-Volt-Autobatterie)
- Ladeautomatic für den kostensparenden dryfit-PC-Accu 476 im Netzteil
- Lademöglichkeit des Accus auch über externe Stromversorgung (z. B. 12-Volt-Autobatterie)

Gehäuseausführung und Maße:

- Gehäuse schwarz
- Maße ca. 43 x 24 x 11 cm
- Gewicht ca. 4,7 kg (ohne Batterien)

Weitere technische Daten für den Recorderteil siehe Seite 58/59, für den Rundfunkteil Seite 79



Eine Klasse für sich!
Technik, Klang und Komfort,
wie sie tragbar
bisher nicht da waren!

GRUNDIG TK 547 HiFi-Stereo – 14 Watt

Muß ein gutes Tonbandgerät in HiFi und Stereo teuer sein? Wir sagen: Nein! Der Beweis: das neue TK 547 im Studio-Look.

Wir empfehlen es Freunden naturgetreuer Musikwiedergabe, die bei günstigem Preis eine erstklassige Stereo-Wiedergabe wünschen. Ob als Einzelgerät oder Baustein einer HiFi-Anlage: Auch Sie werden begeistert sein!

Neben seinen Klangeigenschaften besticht die einfache Bedienung. Alles ist problemlos. Aussteuerungs-Automatic: Jede Aufnahme gelingt sofort. Ob in Mono oder Stereo. Beleuchtete Einknopfbedienung: Alle Funktionen liegen in einem Griff. Großes, beleuchtetes Aussteuerungs-Instrument in %- und dB-Eichung. Flachbahnregler für Lautstärke und Klangwaage sowie Schiebescalter für die Wahl der beiden Geschwindigkeiten runden den Bedienungskomfort ab.

Wie alle Tonbandgeräte von GRUNDIG hat auch das TK 547 den Long-Life-Tonkopf für super-lange Lebensdauer. Und es hat auch den Bandzug-Stabilisator für konstanten Bandlauf und optimale Schonung des Bandmaterials. Die Form ist modern funktionell. Studio-Look. Neu und attraktiv. Machen Sie eine Hörprobe bei Ihrem Fachhändler. Entdecken Sie HiFi-Stereo für wenig Geld.

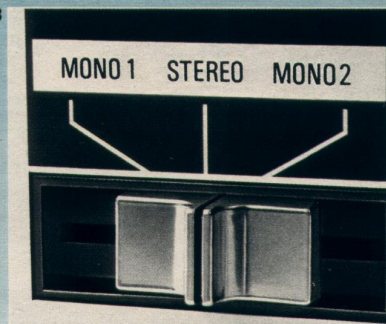
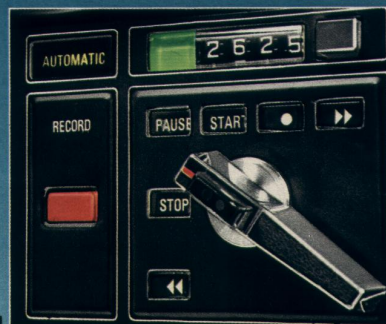

1. Die moderne Einknopf-Bedienung für alle Funktionen.
2. Großes, beleuchtetes Aussteuerungs-Instrument in %- und dB-Eichung.
3. Bedienungselemente für Spurumschaltung.



Wichtige technische Merkmale:

- HiFi nach DIN 45 500 Bl. 4
- Vollstereo mit 2 Verstärkern
- Long-Life-Tonkopf für super-lange Lebensdauer
- Ausgangsleistung 2 x 7 Watt
- 2 Konzertlautsprecher
- Viertelspurtechnik
- Bandgeschwindigkeiten 9,5 und 19 cm/s
- Bandzug-Stabilisator für konstanten Bandlauf
- 18-cm-Metallic-Spulen
- Senkrecht- und Waagrechtbetrieb
- Staubschützende Abdeckhaube

Bedienungskomfort:

- Aufnahme-Automatic für Mono und Stereo
- Beleuchtete Einknopfbedienung mit Ein-/Aus-Taste
- Mithören bei Aufnahme über Lautsprecher oder Kopfhörer
- Großes Aussteuerungs-Instrument in %- und dB-Eichung
- Drei Flachbahnregler für Lautstärke rechts und links sowie Klangwaage
- Automatische Band-Endabschaltung
- Bedienungsfreundliche Umschaltung Mono 1, Stereo, Mono 2

Weitere technische Daten Seite 58/59.



Bestseller!

**Eines der meistgekauften
HiFi-Tonbandgeräte
seiner Preisklasse.**

GRUNDIG TK 747 HiFi-Stereo – 14 Watt

Legen Sie bei einem Tonbandgerät besonderen Wert auf naturgetreue Musikwiedergabe? Wollen Sie Stereo hören und vielleicht noch mischen und tricksen? Reizt es Sie, Dias und Schmalfilme zu vertonen? Soll dabei die Bedienung einfach sein und der Preis trotz allem günstig?

Das TK 747 im Studio-Look ist genau die richtige Tonbandmaschine, die diese Wünsche erfüllt. Ein elegantes HiFi-Gerät mit reicher Trickausrüstung. In fortschrittlicher Modultechnik – wie die berühmten GRUNDIG Farbfernseher Super Color. 80% der Electronic ist in steckbaren Funktionsgruppen zusammengefaßt.

Hervorragend die Werte nach der HiFi-Norm 45 500. Denn die Klangqualität war uns besonders wichtig. Das TK 747 ist natürlich ein Vollstereogerät mit zwei hochwertigen Konzertlautsprechern. Zusätzliche Boxen können angeschlossen werden.

Mit der Hobby-Einrichtung gestalten Amateure ihre Aufnahmen ganz individuell.

Mischen von zwei Tonquellen – z. B. Radio/Mikro oder TB/Phono – Synchronplay, Multiplay, Echoeffekte in Mono: Das alles ist ohne Zusatzgeräte möglich. An der einfachen, funktionsgerechten Bedienung werden Sie dabei Ihre Freude haben.

Ihre Dias synchron nachvertonen können Sie mit dem GRUNDIG sono-dia 272 a nach Einbau des Nachrüstsets 137 Schmalfilm-Nachvertonung in Kombination mit Projektor und Synchronzusatz 8 T (Fa. Volland, Erlangen).

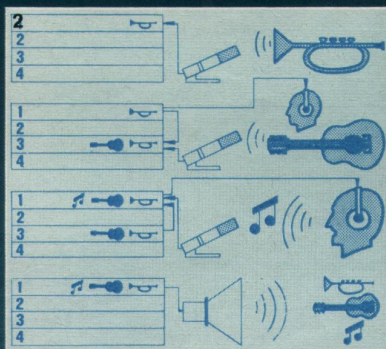

TK 745

GRUNDIG TK 745 HiFi-Stereo – 14 Watt

Liehabern vom Schwarz-Metallic-Look ist diese HiFi-Maschine zu empfehlen. Sie entspricht in Technik und Ausstattung dem TK 747.

1. Synchroner Nachvertonung von Schmalfilmen in Kombination mit einem Schmalfilm-Projektor und dem Synchrongerät Synton 8 T der Fa. Volland, Erlangen. Dia-Vertonung ist in Verbindung mit einem GRUNDIG sono-dia 272 a möglich. Für beide Vertonungsarten muß in das TK 745/747 ein Nachrüstset 137 eingebaut werden.
2. Multiplay ohne zusätzliche Geräte. Sie nehmen beliebig viele Stimmen und Instrumente nacheinander auf und geben sie gemeinsam wieder.
3. Fortschrittliche Modultechnik wie bei den GRUNDIG Farbfernsehgeräten.

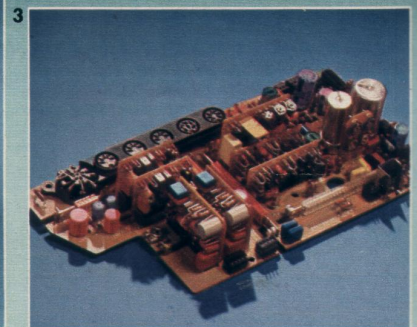

Wichtige technische Merkmale von TK 745 und TK 747:

- HiFi nach DIN 45 500, Bl. 4
- Vollstereo mit 2 Verstärkern
- Ausgangsleistung 2 x 7 Watt
- 2 hochwertige Konzertlautsprecher
- Viertelspurtechnik
- Bandgeschwindigkeiten 19, 9,5 und 4,75 cm/s
- Long-Life-Tonköpfe für super-lange Lebensdauer
- Servicefreundliche Modultechnik
- Bandzug-Stabilisator für konstanten Bandlauf
- 18-cm-Metallic-Spule
- Senkrecht- und Waagrechtbetrieb
- Staubschützende Abdeckhaube
- Ausziehbarer Stützfuß

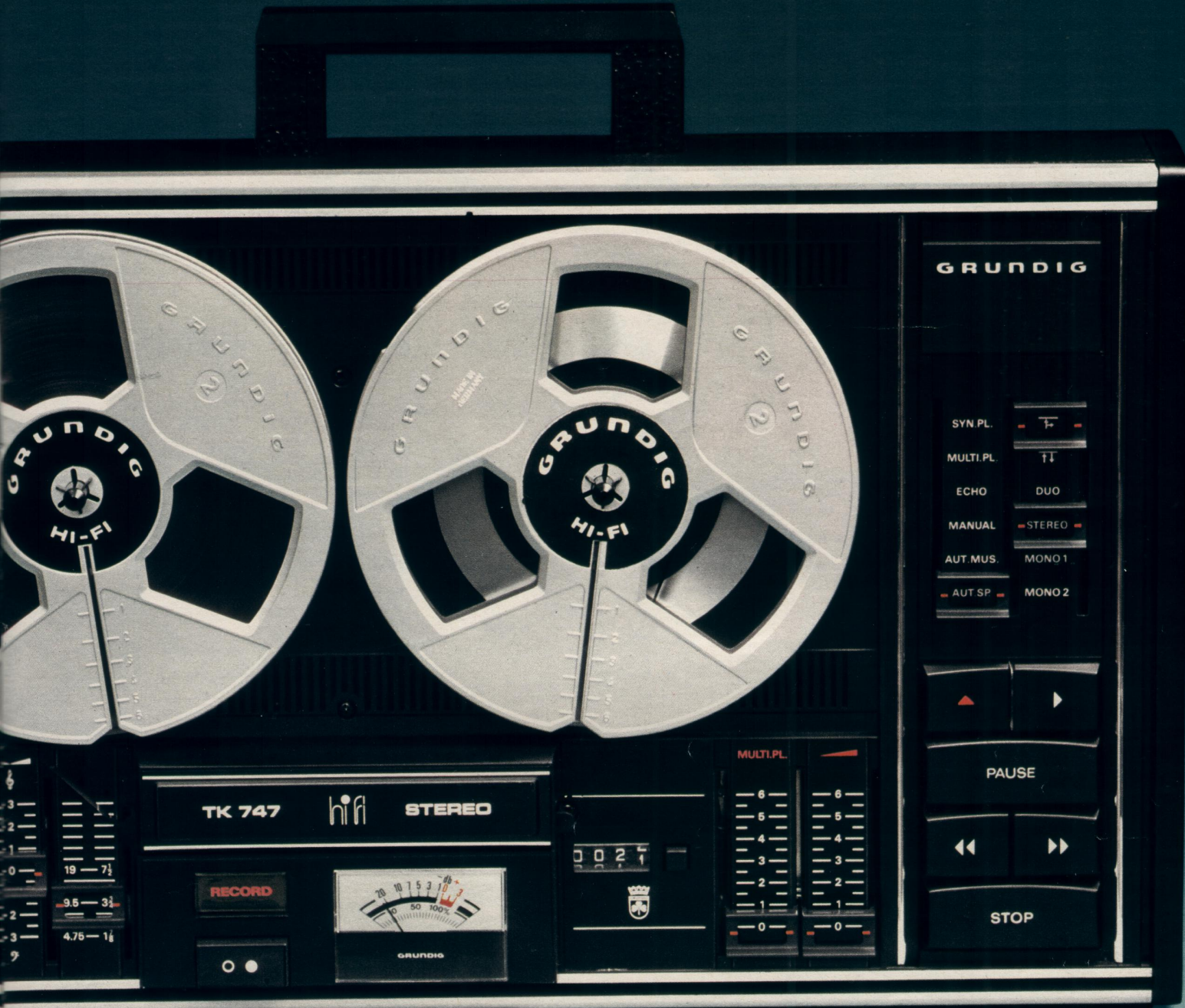

TK 747

**Rundum empfehlenswert,
denn Leistung und Preis
sind beispielhaft.**



Bedienungskomfort:

- Stereo-Aufnahme-Automatic. Umschaltbar von Sprache auf Musik. Abschaltbar für Handaussteuerung
- Mithören über Lautsprecher oder Kopfhörer
- Magnetgesteuertes Servopult mit Blocktasten
- Mikrofon-Eingang mit Umschaltung auf Radio/Platte
- Separater Pegelregler für Mischen und Trick
- Beleuchtetes Aussteuerungs-Instrument in %- und dB-Eichung
- Kopfhörer-Anschluß an der Frontplatte

Besonderheiten:

- Eingebautes Mischpult für 2 Tonquellen
- Synchroplay, Multiplay
- Echo in Mono
- Hinterbandkontrolle zur Überprüfung der Aufnahme-Qualität in Mono
- Für Dia- und Schmalfilm-Nachvertonung vorbereitet
- Anschluß für Fernbedienung

Weitere technische Daten Seite 58/59



Überzeugende HiFi-Daten und perfekte Trickausrüstung.

GRUNDIG TK 847 HiFi-Stereo – 14 Watt

Unsere Hobby-Maschine. In fortschrittlicher Konzeption. Servicefreundliche Modultechnik! Mehr als 80% der Electronik ist in steckbare und damit

leicht austauschbare Funktionsgruppen zusammengefaßt. Bedienungskomfort und Hobby-Ausstattung lassen kaum Wünsche offen. Eingebautes Mischpult: Ohne Zusatzgeräte können 2 Signale in Mono oder Stereo miteinander gemischt werden. Jeder Kanal ist getrennt regelbar. Duoplay, Synchroplay, Multi-

play. Echoeffekte in Mono. Auch das geht ohne weitere Zusatzgeräte und ist obendrein einfach in der Bedienung. Für die Nachvertonung von Dias und Schmalfilmen ist der Pilot-Tonkopf eingebaut. Das TK 847 hat zwei, für jeden Kanal getrennte Aussteuerungs-Instrumente in %- und dB-Eichung. Auch Baß- und Höhenregler sind getrennt! Besonders bedienungsfreund-

lich: Die magnetgesteuerten Servotasten und das Programmdeck zur Wahl von 12 Funktionen. Das TK 847 ist aber nicht nur ein perfektes Hobbygerät. Es ist ebenso eine Tonbandmaschine für ausgesprochene Musikliebhaber. In vielen Daten übertrifft es die Bedingungen der HiFi-Norm 45 500. Sie genießen Stereo im besten Sinne des Wortes.

Wichtige technische Merkmale:

- HiFi nach DIN 45 500, Bl. 4
- Vollstereo mit 2 Verstärkern
- Ausgangsleistung 2 x 7 Watt
- 2 hochwertige Konzertlautsprecher
- Viertelspurtechnik
- Bandgeschwindigkeiten 19, 9,5 und 4,75 cm/s
- Long-Life-Tonköpfe
- Servicefreundliche Modultechnik
- Bandzug-Stabilisator für konstanten Bandlauf
- Senkrecht- und Waagrechtbetrieb
- Staubschützende Abdeckhaube

Bedienungskomfort:

- Stereo-Aufnahme-Automatic. Umschaltbar von Sprache auf Musik. Abschaltbar für Handaussteuerung
- Mithören über Lautsprecher oder Kopfhörer
- Magnetgesteuertes Servopult
- Mikrofon-Eingang mit Umschaltung auf Radio/Platte
- Kopfhörer-Anschluß an der Frontplatte

Besonderheiten

- Stereo-Mischpult. Beide Kanäle getrennt regelbar
- Duoplay, Synchroplay, Multiplay
- Echo in Mono
- Eingebauter Pilot-Tonkopf für Dia- und Schmalfilm-Nachvertonung
- 2 getrennte Aussteuerungs-Instrumente in %- und dB-Eichung
- Hinterbandkontrolle zur Überprüfung der Aufnahme-Qualität in Mono
- Getrennte Baß- und Höhenregler
- Anschluß für Fernbedienung
- 18-cm-Metallsulen mit Studioband





Mit UKW-Radio + 26-Watt-HiFi-Verstärker!

GRUNDIG TK 850 HiFi FM – 26 Watt

HiFi-Tonbandgerät mit UKW-Rundfunk-Tuner-Verstärker nach DIN 45 500

Sensationelle GRUNDIG Neuheit: HiFi-Tonbandmaschine + HiFi-UKW-Radio + HiFi-Verstärker von insgesamt 26 Watt Musikleistung – alles

in einem Gerät! Dazu gibt es als preisgünstiges Komplettangebot die beiden GRUNDIG HiFi-Boxen 313 Compact, anthrazit. Und Sie haben eine perfekte Voll-Stereo-Anlage in HiFi-Qualität, überzeugend in der Technik, überraschend günstig im Preis. Selbstverständlich können Sie die Anlage um weitere Bausteine ergänzen. Zum Beispiel

mit Plattenspieler, Tonbandgerät/Cassetten-Recorder, Mikrofon. Fünf verschiedene Programmquellen sind durch Tastendruck umschaltbar. Das ist Komfort! Im reinen HiFi-Verstärkerbetrieb ist dabei der Motor ausgeschaltet. Vom integrierten Rundfunk-Tuner können Sie jederzeit mit Tastendruck UKW-Sendungen auf Tonband überspielen. Überhaupt bietet der Tonbandteil Hobby-Eigenschaften, die jeden Amateur begeistern.



Preisgünstiges Komplettangebot: TK 850 mit zwei GRUNDIG HiFi-Boxen 313 Compact, anthrazit (Seite 109).

Wichtige technische Merkmale:

HiFi-Empfangsteil:

- Hochwertiges UKW-Rundfunkteil
- 8 UKW-Programmtasten
- Automatische UKW-Scharfabstimmung (AFC)
- Integrierter Stereo-Automatic-Decoder
- Feldstärke-Anzeige-Instrument
- Anschluß für UKW-Außenantenne
- Eingangswähler mit Schauzeichen. Fünf verschiedene Programme durch Tastendruck umschaltbar

HiFi-Verstärkerteil:

- 2 x 13/9 Watt Musik-/Nennleistung. HiFi nach DIN 45 500
- Übertragungsbereich: 40 ... 16 000 Hz \pm 1,5 dB
- Fremdspannungsabstand > 50 dB
- Leistungsbandbreite 30 ... 20 000 Hz

HiFi-Tonbandteil

- HiFi-Endstufen nach DIN 45 500
- Bandgeschw. 19, 9,5, 4,75 cm/s
- Long-Life-Tonköpfe
- Zwei, für jeden Kanal getrennte Anzeige-Instrumente zur Aussteuerungskontrolle

- Abschaltbare Stereo-Aufnahme-Automatic. Umschaltbar von Sprache auf Musik
- Magnetgesteuerte Servotasten
- Automatische Band-Endabschaltung
- Zwei Anschlußbuchsen für Stereo-Mikrofon und Stereo-Kopfhörer
- Anschlüsse für 2 Lautsprecherboxen
- Bandzugstabilisator für konstanten Bandlauf
- 18-cm-Metallspulen mit Studioband
- Servicefreundliche Modultechnik
- Senkrecht- und Waagrechtbetrieb
- Staubschützende Abdeckhaube

Besonderheiten

- Hinterbandkontrolle in Stereo über die eigenen Endstufen
- Trickreich durch Duoplay, Synchroplay und Multiplay
- Echo in Mono und Stereo
- Für Dia- und Schmalfilmvertonung vorbereitet
- Eingang auch für TA-Magnet (Magnetonverstärker eingebaut)
- Fernbedienung mit Mikrofon oder Fußschalter

Weitere technische Daten Seite 58/59

GRUNDIG TS 1000 HiFi-Stereo



Sensorgesteuertes 3-Motoren-HiFi-Tape-Deck nach DIN 45 500

Eine neue Supermaschine im wahrsten Sinne des Wortes. Wir meinen: Etwas Besseres für den anspruchsvollen Amateur und Musikfreund gibt es heute nicht. Sie erfüllt alles, was man im semiprofessionellen Einsatz braucht, und sie hat all das zusammen, was man bisher in den verschiedensten Modellen fast nur vereinzelt findet. Die grundsätzliche Konzeption: Die TS 1000 ist eine Stereo-Tonbandmaschine ohne Verstärker und Lautsprecher. Bereits bei 4,75 cm/s wird die HiFi-Norm DIN 45 500 erreicht. Mit erstklassiger Aufnahme- und Wiedergabequalität. Mit einer Hobby-Ausrüstung, die kaum zu überbieten ist: Vom Stereo-Mischpult und Cueing bis zur Diaverbung und den Trickmöglichkeiten der variablen Bandgeschwindigkeit bleibt kein Wunsch offen. Ein Spitzengerät nicht nur fürs Heim! Durch seine vielen Studio-Eigenschaften auch im professionellen Bereich einsetzbar. Zum Beispiel: Im Musik- und Sprachunterricht, in Diskotheken, als Musikzentrale in Hotels oder als Studio für Musikaufnahmen.

Ausstattung und Bedienungskomfort setzen Maßstäbe: Sichere, langlebige Electronic statt Mechanik. Multi-Modul-technik mit 12 Baugruppen. Steuerlogic für das gesamte Laufwerk. Lichtschranken und Tachogeneratoren für beste Gleichlauf-eigenschaften. Auswechselbare Kopfträger ohne Neuabgleich. Dolby-Nachrüstung durch zwei Module. Elektronische Steuerung aller Lauffunktionen durch Impulsfelder mit Leuchtdioden-Anzeige. Bandprogrammierung jeder Bandstelle durch Vorwahlzähler. Spur- und Stereo-Anzeige durch Leuchtdioden. Elektronische Verriegelung verhindert Schäden bei Fehlbedienung. Robustes, stabiles Druckguß-Chassis mit großer Kühlfläche. Ein neues Konzept wurde verwirklicht. Spitzenleistung in der HiFi-Tonbandtechnik – zu einem vernünftigen Preis.

Lieferung: Sommer 1976

Wichtige technische Merkmale:

- HiFi nach DIN 45 500 bei jeder Bandgeschwindigkeit, auch bei 4,75 cm/s
- Drei Ausführungen durch auswechselbaren Kopfträger: 2-Spur-Stereo mit Dia-Kopf oder 4-Spur-Stereo mit Dia-Kopf oder 4-Spur-Stereo mit Automatic-Revers (automatische Umschaltung bei Bandende in Gegenrichtung) bei Wiedergabe
- Maximale Spulengröße ohne Abdeckung 27 cm Ø, 22 cm Ø bei geschlossener Abdeckung
- Bandgeschwindigkeiten 4,75, 9,5, 19 cm/s und variabel zwischen 4 und 22 cm/s
- Maximale Spielzeit bei 27-cm-Spulen 30 Stunden, bei 22-cm-Spulen 21 Stunden
- Bei Revers-Betrieb Spieldauer nach Wunsch
- Band-Endabschaltung und Bandriß-Automatic
- Vor- u. Hinterbandkontrolle in Stereo
- Mithören über Kopfhörer o. Monitor
- Echo in Stereo

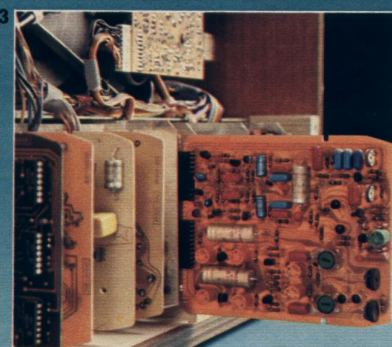
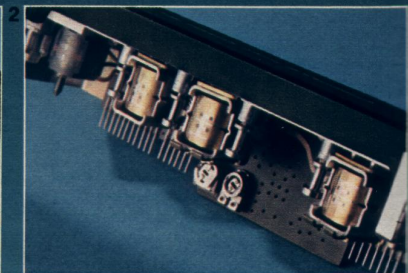

1. Zentraler Punkt jeder HiFi-Anlage: Das neue HiFi-Tape-Deck TS 1000.
2. Drei Ausführungen durch leicht auswechselbare Kopfträger.
3. Multi-Modultechnik mit 12 steckbaren Baugruppen
4. Sonderzubehör: Fernbedienung für alle Lauffunktionen und Aufnahme. Mit Leuchtdioden-Anzeige.

Zum Lieferumfang gehören: TS 1000 mit Abdeckhaube und 22-cm-Metall-Spule, 1 Kabel 242. Beigepacktes Zubehör gegen Sonderberechnung: 1 Tonband GDR 22 HiFi-Studio



- Synchroplay und Multiplay
- Monitor- und Diabuchse
- Übertragungsbereich: bei 4,75 cm/s 25 ... 12500 Hz bei 9,5 cm/s 25 ... 16000 Hz bei 19 cm/s 25 ... 20000 Hz
- Geräuschspannungsabstand bei Viertelspur: 4,75 cm/s 56 dB, 9,5 cm/s 63 dB, 19 cm/s 64 dB
- Geräuschspannungsabstand bei Halbspur: 4,75 cm/s 57 dB, 9,5 cm/s 65 dB, 19 cm/s 66 dB
- Gleichlaufschwankungen: bei 4,75 cm/s 0,15%, bei 9,5 cm/s 0,09%, bei 19 cm/s 0,05%
- Bandklebeschleife und Bandklemmvorrichtung mit Schneideschlitz
- Maße ca. 54 x 20 x 50 cm
- Gewicht ca. 22,5 kg

Besonderheiten:

- Modernstes, langlebiges Schaltungskonzept, zum Beispiel durch Modul-technik mit 12 steckbaren Bausteinen, 16 integrierten Schaltkreisen, 7 Optokopplern und 17 FET-Schalter
- Stabiles Druckguß-Chassis mit Kühlfläche
- Problemloser Austausch der Kopfträger. Kein Nachgleich!
- Dolby-NR-Nachrüstung durch zwei steckbare Module. Kein Abgleich
- Digitale Computer-Steuerung (Steuerlogic) des gesamten Laufwerkes
- 3 Motore: Ein Hallgenerator-Motor für die Tonwelle, zwei leistungsstarke Außenläufer-Wickelmotore zum Umspulen
- Magnetgesteuerte Bremsbänder, wie in der Studio-Technik
- Tachogeneratoren regeln sowohl die eingestellte Sollgeschwindigkeit (4,75/9,5/19 cm/s) als auch die optimale Umspulgeschwindigkeit, um für jede Bandsorte die besten Wickel-eigenschaften zu erzielen
- Long-Life-Bandführung



- Zwei Optokoppler – verschleißfrei und von langer Lebensdauer – für konstanten Bandzug von Anfang bis Ende und für beste Gleichlauf Eigenschaften.
- Anschluß für hochohmige Standardmikrofone, zusätzlich umschaltbar auf eingebaute Mikrofonübertrager für symmetrische Studiomikrofone.

Bedienungskomfort

- Aufnahme-Automatic, manuelle Aussteuerung und Limiterbetrieb
- Impulsfelder mit Leuchtdioden-Anzeige zur elektronischen Steuerung aller Laufaktionen einschließlich Aufnahme
- Durch elektronische Schutzschaltung kann von jeder Funktion in jede andere direkt gewechselt werden, selbst vom schnellen Vor- in schnellen Rücklauf oder Start!
- Elektronische Verriegelung verhindert Schäden bei Fehlbedienung.

- Aufnahme-Vorbereitung über Kopfhörer oder Monitor durch Mithören angeschlossener Tonquellen bereits beim Umspulen
- Aussteuerungs-Instrumente kombiniert mit Leuchtdioden-Anzeige für Stereo und Spurlage
- Vorprogrammieren jeder Bandstelle bei allen Funktionen durch Vorwahlzähler mit Leuchtdioden-Anzeige
- Mithören (Cueingbetrieb) beim schnellen Vor- und Rücklauf
- Variable Umspulgeschwindigkeit zwischen 3 und 8 m/s.
- Abschaltbare Physiologie der Lautstärkereglung bei Kopfhörerbetrieb
- Vorbereitet für Schaltuhrbetrieb nach Sperr-Entriegelung
- Zusätzliche Pausetaste für Mikrofon-Aufnahmen beim Gerät: Keine störenden Schaltgeräusche

Unsere Supermaschine.

Spitzenleistung in der Tonbandtechnik zu einem vernünftigen Preis!

1925:
2098: HORTEN



Archiv-Cassette

Metallic-Spule

Studio-Cassette LHS

Chromdioxid-Cassette

Reinigungs-Cassette

Metall-Spule

Reinigungsband

GRUNDIG HiFi-Tonbänder und Compact-Cassetten

Ein Tonbandgerät kann nur so gut sein, wie es das Tonband zuläßt. Deshalb sind GRUNDIG HiFi-Tonbänder Spitzenerzeugnisse, deren akustische und mechanische Eigenschaften der besonderen Qualität unserer Tonbandgeräte entsprechen. Sie erhalten sie in einer Archiv-Cassette aus Kunststoff, die das Tonband staubfrei und sicher aufbewahrt.

Tonband GDR 18 und GDR 22 HiFi-Studio

Ein Heimtonband mit professionellen Eigenschaften. Die schwarze antistatische Rückseitenbeschichtung sorgt für glatte Wickel auch auf schnellspulenden Maschinen und für weitgehende Drop-out-Freiheit.

Chromdioxid-Cassette

Ein Hochleistungsband für Cassetten-Recorder, die speziell auf Chromdioxid umschaltbar sind. Die neue GRUNDIG Chromdioxid-Cassette erfüllt die Anforderungen der **HiFi-Norm DIN 45 500**. Chromdioxid gibt dem Band eine hervorragende Höhenaussteuerbarkeit, geringeres Bandrauschen und mehr Dynamik. Das Ergebnis ist eine optimale Aufnahme- und Klangqualität für Recorder mit Chromdioxid-Umschaltung. **Spezial-Mechanik gegen Bandsalat**. Für glatten Wickel wie bei einem Studio-Tonband, idealen Bandlauf und damit für höchste Betriebssicherheit der Cassette sorgt die Spezial-Mechanik SM.

Studio-Cassette LHS

Eine Compact-Cassette mit einer neuen Band-Technologie. Das herkömmliche Eisenoxid wird ersetzt durch ein neues Intensiv-Oxid. Es ist hochverdichtet – high density. Die Oxidteile sind kleiner und feiner als bei der Eisenoxid-Cassette und werden extrem in Laufrichtung des Bandes ausgelegt. Das Ergebnis: high output – höchste Aussteuerbarkeit über den gesamten Frequenzbereich. Und das bei niedrigstem Grundrauschen.

Daten, die überzeugen

Gegenüber der herkömmlichen Eisenoxid-Cassette weist die neue GRUNDIG Studio-Cassette LHS folgende Verbesserungen auf:
 3 dB mehr Dynamik \cong ca. 40%
 2 dB mehr Vollpegel \cong ca. 25%
 3 dB mehr Höhen \cong ca. 40%
 2 dB mehr Empfindlichkeit \cong ca. 25%
 1 dB weniger Grundrauschen \cong ca. 12%
 6 dB weniger Klirrfaktor. Er ist damit nur noch halb so groß.

Klang-Gewinn für jeden Recorder

Das neue Intensiv-Oxid bringt Klang-Gewinn für jeden Recorder. Ob er alt ist oder neu. Bei jedem Fabrikat. Verbessern auch Sie die Klangeigenschaften Ihres Gerätes. Machen Sie mehr daraus. Mehr Klang, mehr Musik auf jedem Recorder. Mit der neuen Studio-Cassette LHS von GRUNDIG.

GRUNDIG HiFi-Tonbänder						
Bezeichnung	In Archiv-Kassette	Meter	Spule	Spieldauer in Minuten bei		
				4,75 cm/s	9,5 cm/s	19 cm/s
GL 18 ME	HiFi-Langspielband Metallic	540	18 cm	2 x 180	2 x 90	2 x 45
GD 15	HiFi-Duoband	540	15 cm	2 x 180	2 x 90	2 x 45
GD 18 ME	HiFi-Duoband-Metallic	730	18 cm	2 x 240	2 x 120	2 x 60
GDR 18	HiFi-Metallic	640	18 cm	2 x 220	2 x 110	2 x 55
GDR 18	HiFi-Studio mit Metallspule	640	18 cm	2 x 220	2 x 110	2 x 55
GDR 22	HiFi-Studio mit Metallspule	900	22 cm	2 x 310	2 x 155	2 x 78

GRUNDIG Compact-Cassetten für Recorder		
C 60 Studio-Cassette LHS (für 60 Minuten Spielzeit)	C 90 Studio Cassette LHS (für 90 Minuten Spielzeit)	(für 120 Minuten Spielzeit)
C 60 Chromdioxid	C 90 Chromdioxid	C 120 Chromdioxid

Reinigungsband 460: Zum Reinigen von Tonköpfen bei Tonbandgeräten
 Reinigungscassette 461: Zum Reinigen von Tonköpfen für Cassetten-Recorder und Radio-Recorder
 Leerspule Metallic 18 cm · Studio-Leerspule in Metall 22 cm
 Justierband 462 · Justiercassette 465 · Testbandcassette 466 ·
 Justierband 467 · Justierband 468 A · Bandlaufcassette 459 ·
 Für Umrüstung auf 60-Hz-Netzbetrieb:
 Umbausätze 126, 129, 130, 132 · Klebebandgarnitur · Bandreinigungsgabel.

Ihr Tonbandgerät wird wertvoller mit GRUNDIG Zubehör

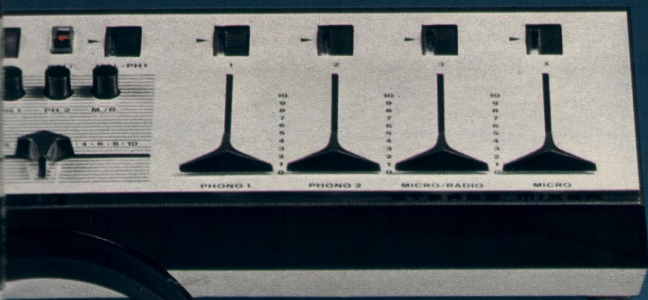

Stereo-Mixer 422



Kopfhörer 212



sono-dia 272 a



Kleinhörer 340



Tasche 493

Verbindungskabel mit Stecker

- mono
- 237 Mono-Verbindungskabel zwischen TB- oder Cass.-Gerät – Rundfunkempfänger – Verstärker.
- 242 Stereo-Verbindungskabel zwischen TB- oder Cass.-Geräten – Rundfunkgeräten – Verstärker – Tuner.
- 267 Verlängerungskabel mit Schnurübertrager (10 m lang) vom Mikro zum Tonbandgerät.
- 274 Verlängerungskabel für Stereomikrofone. 10 m lang. Speziell für GDSM 331.
- 278a Adapterkabel zum Anschluß von 2 Mono-Kondensatormikrofonen an Stereo-Tonbandgeräten mit 6-Pol-Normbuchse, davon ein Kontakt zur Spannungsversorgung.
- 279 Adapterkabel zum Anschluß von Kopfhörern mit 5pol. Stecker an Geräte mit 2 LS-Normbuchsen. 15 cm lang.
- 293 Zwischenstecker für Überspielung von Aufnahmen auf TB-Geräte ohne spez. Phono-Eingang.
- 294 Zwischenstecker für Überspielungen von Mono-Tonspannungsquellen auf Stereo-Tonband- oder Cassettengeräte.
- 295 Zwischenstecker zum Anschluß des Abhörverstärkers 229 a an Cassetten- oder TB-Geräte mit Dia-Buchse.
- 296 Zwischenstecker für Wiedergabegeräte, die bei Überspielungen die Punkte 1 und 4 der Radio-Buchse gegen Masse legen.
- 381 Verbindungskabel zum Anschluß dafür geeigneter Geräte an das Auto Bordnetz.
- 387 Autoadapter. Umschalter für TB-Aufnahme und Wiedergabe. Notwendige Spannungsversorgung für 6-V-Bordnetz mit Batteriekabel 381.
- 391 Stereo-Verlängerungskabel (10 m) für Kondensator-Mikrofone mit zusätzlicher Spannungsversorgung am Mittelkontakt 8.

Stereo-Hörer 212

Schaumstoffgepolsterte Ohrmuscheln · Übertragungsbereich 20 ... 17 000 Hz · Klirrfaktor besser als 1% bei 120 Phon · Max. Dauerlast 100 mW · Impedanz 400 Ohm je System · Gewicht einschl. Kabel und Stecker ca. 300 g · Kabel 2,50 m mit Kopfhörer-Normstecker nach DIN 45 327.

HiFi-Stereo-Hörer 215

Ein Modell der gehobenen Mittelklasse unter den HiFi-Kopfhörern mit vielen Vorteilen. Schaumstoffgepolsterte Ohrmuscheln. Daten Seite 107.

HiFi-Hörer 219

Ein Kopfhörer in Spitzenqualität mit elegantem Äußeren. Große und besonders weich gepolsterte Ohrmuscheln und Kopfpolster. Daten Seite 107.

HiFi-Hörer 221

Ein Kopfhörer in Spitzenqualität mit eingebauten Lautstärke- und Balanceregler. Große und besonders weich gepolsterte Ohrmuscheln und Kopfpolster gewährleisten besten Sitz und Anpassung an die Kopfform. Daten Seite 107.

Kopfhörer GDH 208

Für Cassetten-Recorder C 235, für alle Reisesuper und zum exklusiven Abhören des Fernsehtons. Siehe auch Seite 24.

Magnetischer Kleinhörer 340

Für Wiedergabe bei Tonbandgeräten und Cassetten-Recordern mit Lautsprecher-Normbuchse.

Kleinhörer 203 B mit Ohrclip

Für Cassetten-Recorder C 235 und für alle GRUNDIG Reisesuper geeignet.

Stethoclip 514

Passend für Kleinhörer 340 zum beidohrigen Hören.

HiFi/TB-Adapter 481

Tonbandaufnahme und direkte Wiedergabe des Fernsehtons über eine HiFi-Anlage bei Super Color und Super electronic. Siehe auch Seite 24.

sono-dia® 272 a

Ein Zusatzgerät für die Vertonung von Dias für TK 845, 847, TS 1000 und C 420 ohne Nachrüstatz. Mit Nachrüstatz 137 geeignet für TK 745, TK 747, TK 850. Das sono-dia 272 a stellt durch Kabelanschluß eine synchrone Verbindung zwischen Tonbandgerät und Projektor her.

Dia-Nachrüstatz 137

mit Impulskopf für TK 745, 747, 850.

Fußschalter 225

Zur Bandlauf-Steuerung aller GRUNDIG Geräte mit separater Fernbedienungsbuchse.

Klarsichtdeckel 472

für TK 222, 242, 246, 248, TS 246 und TK/TS 600.

Bereitschaftstasche 493

für C 400, C 403, C 409, C 411, C 430.

Stereo-Mixer 422

Volltransistorisiert · Zum Mischen und Überblenden von 4 verschiedenen Stereo-Schallquellen · Jeder Kanal getrennt regelbar · Vier Mikrofoneingänge mit Transistorvorverstärker · Zwei Eingänge für höhere Eingangsspannungen (Stereo-Plattenspieler und -Tonbandgerät) · Richtungsregler für bewegte Schallquellen (Trickaufnahmen) · Umschaltbare Hallregler für Mikro oder Phono · 3 Pegelvorregler · 5 Flachbahnregler · Batterie-Kontroll-Instrument.

dryfit-PC-Accu 3 C x 2 U

Für die Cassetten-Recorder C 410, C 420, C 440. Wer unterwegs Batterien sparen möchte, verwendet diese Energiequelle. Automatische Aufladung – einige hundert Mal – über die eingebaute Lade-Electronic in den Recordern.

dryfit-PC-Accu 4 D x 2 U

Für C 403, C 411, C 430. Die praktische Energiequelle für unterwegs. Denn der Accu ersetzt Batterien nicht nur vollwertig, er ist ihnen an Lebensdauer um ein Vielfaches überlegen. Über die eingebaute Lade-Electronic in den Recordern wird er automatisch – einige hundert Mal – aufgeladen.

Transistor-Netzteil TN 14 b

Für den batterieparenden Heimbetrieb von 9-Volt-Geräten (austauschbar gegen eingesetztes Netzteil TN 12 a/b) sowie zum vollautomatischen Aufladen (!) des dryfit-PC-Accu 476. Umschaltbar von 220/240 auf 110/127 Volt Wechselspannung.

Abhörverstärker 229 a

Für spezielle Abhöraufgaben, wie Playback oder Sprachlehrcassetten.

GRUNDIG Tonbandgeräte – Datenspiegel

GRUNDIG Tonbandgeräte entsprechen selbstverständlich den Sicherheitsbestimmungen des „VDE“ sowie den Vorschriften der Deutschen Bundespost.

	Cassetten-Recorder									Radio-Recorder				
	C 235 Automatic	C 409 Automatic	C 420 Automatic	C 430 Stereo Automatic	CN 700 Stereo DNL	CN 720 HiFi DNL	CN 730 HiFi Dolby	AC 125 Auto-recorder	AC 221 Auto-recorder	C 2600 K Automatic mit 3 Bereichen	C 4100 Automatic mit 4 Bereichen	C 6000 Automatic mit 5 Bereichen	C 6200 Automatic mit 4 Bereichen	TK 547 HiFi-Stereo
Spuren	2	2	2	4	4	4	4	2	2	2	2	2	2	4
Bandgeschwindigkeit in cm/s	4,75	4,75	4,75	4,75	4,75	4,75	4,75	4,75	4,75	4,75	4,75	4,75	4,75	9,5/19
Maximale Spulengröße in cm	Compact-Cassette	Compact-Cassette	Compact-Cassette	Compact-Cassette	Compact-Cassette	Compact-Cassette	Compact-Cassette	Compact-Cassette	Compact-Cassette	Compact-Cassette	Compact-Cassette	Compact-Cassette	Compact-Cassette	18
Maximale Spielzeit in Stunden	1,5	1,5	2	2	2	2	2	1,5	1,5	1,5	2	2	2	8
Stereo-Aufnahme	–	–	–	•	•	•	•	–	–	–	–	–	–	•
Stereo-Wiedergabe	–	–	–	mit Stereo-Rundfunkgerät bzw. Stereo-Verstärker	mit Stereo-Rundfunkgerät bzw. Stereo-Verstärker	mit Stereo-Rundfunkgerät bzw. Stereo-Verstärker	mit Stereo-Rundfunkgerät bzw. Stereo-Verstärker	–	–	–	–	–	–	•
Automatische/manuelle Aussteuerung	•/–	•/–	•/–	•/–	•/–	•/•	•/•	–/–	•/–	•/–	•/–	•/–	•/–	•/–
Eingebautes Mikrofon	•	•	•	•	–	–	–	–	–	•	•	•	•	–
Anzeige-Instrument	•	–	•	•	•	2	2	–	–	–	•	•	•	•
Trickausstattung	–	–	•	–	–	–	–	–	–	–	–	–	–	–
Mithörkontrolle bei Aufnahme über Endstufe	–	–	über Kleinhörer	•	–	–	–	–	über Autosuper	•	•	•	•	•
Start-Stop-Fernbedienung	•	•	•	•	–	–	–	–	•	•	•	•	•	–
Bandlängenzählwerk mit Rücksteller	–	–	•	•	•	•	•	–	–	–	•	•	•	•
Band-Endabschaltung	–	•	•	•	•	•	•	•	•	–	•	•	•	•
Klangregelung	Klangwaage	–	Klangwaage	Klangwaage	–	–	–	–	–	Klangwaage	Klangwaage	Baß- und Höhenregler	Baß- und Höhenregler	Klangwaage
Lautsprecher	1	1	1	1	–	–	–	–	–	1	1	1	2	2
Eingänge Mikro-Platte Radio	0,5 mV/16 k Ω 55 mV/2,2 M Ω 0,5 mV/16 k Ω	0,7 mV/16 k Ω 120 mV/2,2 M Ω 0,7 mV/16 k Ω	0,5 mV/16 k Ω 35 mV/1 M Ω 0,5 mV/16 k Ω	2x0,5 mV/16 k Ω 2x100mV/2,2M Ω 2x0,5 mV/16 k Ω	2x1 mV/100 k Ω 2x40 mV/2,2 M Ω 2x5 mV/50 k Ω	2x1 mV/100 k Ω 2x40 mV/2,2 M Ω 2x5 mV/50 k Ω	2x1 mV/33 k Ω 2x60 mV/2,2 M Ω 2x1 mV/33 k Ω	–	0,5 mV/16 k Ω 55 mV/1 M Ω ¹⁾ 0,5 mV/16 k Ω	0,5 mV/16 k Ω 55 mV/2,2 M Ω 0,5 mV/16 k Ω	0,5 mV/15 k Ω 20 mV/500 k Ω 0,5 mV/15 k Ω	0,5 mV/15 k Ω 20 mV/500 k Ω 0,5 mV/15 k Ω	0,5 mV/15 k Ω 20 mV/500 k Ω 0,5 mV/15 k Ω	2 x 1 mV/100 k Ω 2x100 mV/1 M Ω 2 x 5 mV/50 k Ω
Ausgänge Radio bzw. Verstärker Lautsprecher	400 mV/18 k Ω 4 Ω	650 mV/18 k Ω 4 Ω	450 mV/18 k Ω 4 Ω	2x380 mV/18 k Ω 4 Ω	2x0,5 ... 1,5 V/ 20 k Ω	2x0,5 ... 1,5 V/ 20 k Ω	2x0,5 ... 1,5 V/ 25 k Ω	80 mV/4,7 k Ω	500 mV/18 k Ω	400 mV/18 k Ω 4 Ω	1 V/15 k Ω 4 Ω	1 V/15 k Ω 4 Ω	1 V/15 k Ω 4 Ω	2 x 1 V/10 k Ω 2x4 Ω
Übertragungsbereich (Hz)	80 ... 10 000 4,75 cm/s 9,5 cm/s 19 cm/s	80 ... 10 000	80 ... 10 000	60 ... 12 500	30 ... 12 500	30 ... 14 000 ²⁾ 30 ... 12 500 ³⁾	30 ... 14 000 ²⁾ 30 ... 12 500 ³⁾	80 ... 10 000	80 ... 10 000	80 ... 10 000	60 ... 12 500	60 ... 12 500	60 ... 12 500	– 40 ... 15 000 40 ... 18 000
Geräuschspannungsabstand (dB)	4,75 cm/s 9,5 cm/s 19 cm/s	55	55	56	54	57 ⁴⁾	57 ⁴⁾	64 ⁴⁾	55	54	55	56	56	– 60 62
Gleichlaufschwankungen (%)	4,75 cm/s 9,5 cm/s 19 cm/s	± 0,25	± 0,25	± 0,25	± 0,25	± 0,2	± 0,2	± 0,2	± 0,4	± 0,25	± 0,25	± 0,25	± 0,25	– ± 0,15 ± 0,07
Ausgangsleistung (Watt) bei Netzbetrieb (Musikleistung)	1,2	0,9	1,2	1,5	–	–	–	–	–	1,7	3	7	7	2 x 7
bei Batteriebetrieb (Nenn- = Sinusleistung nach DIN 45324)	1	1	1,3	–	–	–	–	–	–	1	2	2	2	–
Transistoren/Dioden Stabilisatoren/Gleichr.	13/7 –/1	13/7 –/–	14/8 –/1	19/18 –/–	33/32 –/1	40/38 –/1	45/54 –/1	8/8 –	9/6 –	19/11 2/1	21/12 5/1	25/14 6/1	30/19 9/1	28/13 –/1
Stromversorgung	Baby-Zellen 5 x 1,5 V 120/127, 220/230 V~ 50/60 Hz	Baby-Zellen 6 x 1,5 V, 220/230 V~ 50/60 Hz	Baby-Zellen 5 x 1,5 V/Accu 3 C x 2 U, 120/127, 220/230 V~ 50/60 Hz	Baby-Zellen 6 x 1,5 V/Accu 4 D x 2 U, 120/127, 220/230 V~ 50/60 Hz	110, 120, 220, 240 V~ 50/60 Hz	110, 120, 220, 240 V~ 50/60 Hz	110, 120, 220, 240 V~ 50/60 Hz	12 V = über Auto- super	12 V = über Auto- super	Baby-Zellen 5 x 1,5 V 120/127, 220/230 V~ 50/60 Hz	Baby-Zellen 6 x 1,5 V/ 110/127, 220/230 V~ 50/60 Hz	Mono-Zellen 6 x 1,5 V/ Accu 476 110/127, 220/230 V~ 50/60 Hz	Mono-Zellen 6 x 1,5 V/ Accu 476 110/127, 220/230 V~ 50/60 Hz	110, 220 V~ 50 Hz
Beigepacktes Zubehör	Mikrofon Tonband Kabel	– – 237 (Mono)	– – 237 (Mono)	– C 60 HE 237 (Mono)	– C 60 CrO ₂ 242	– C 60 CrO ₂	– C 60 CrO ₂	– C 60 CrO ₂	– C 60 HE	– – C 60 HE	– – C 60 LHS	– – C 60 LHS	– – C 60 LHS	GCM 319 GDR 18 HiFi ME 242
Maße in cm ca. (Breite x Höhe x Tiefe)	26 x 17 x 6	21 x 8 x 28	31 x 6 x 20	21 x 8 x 28	24 x 11 x 26	24 x 11 x 26	24 x 11 x 26	16 x 5 x 12	17 x 6 x 16	31 x 17 x 6	35 x 21 x 9	40 x 24 x 10	43 x 24 x 11	42 x 15 x 30
Gewicht in kg ca.	1,9	2	2,8	2,5	2,9	3,1	3,5	0,9	1,7	2,4	3,5	4,6	4,7	7,5

Rundfunkteil der Radio-Recorder siehe Datenspiegel Seite 79

1) Mit Zwischenstecker 293
2) Mit CrO₂-Band

3) Mit Fe₂O₃-Band
4) Zusätzlich mischbar: Platte 2
5) Mit DNL und CrO₂-Band

6) Mit Dolby-NR und CrO₂-Band
7) Mit 8 UKW-Programmstasten
8) Umschaltbar auf TA-Magnet 2 x 2,2 mV/47 k Ω

9) TB-extern: 2 x 31 mV/8 k Ω
10) Elektronische Umschaltung Rundfunk/Tonband-Wiedergabe
11) Echo und Hinterbandkontrolle bei Monobetrieb

Netzspannengeräte		
TK 747 TK 745 HiFi-Stereo	TK 847 HiFi-Stereo	TK 850 HiFi-FM ²⁾
4	4	4
4,75/9,5/19	4,75/9,5/19	4,75/9,5/19
18	18	18
16	16	16
•	•	•
•	•	•
•/•	•/•	•/•
—	—	—
•	2	2
Synchroplay, Multiplay, Duoplay, Echo ¹⁾	Synchroplay, Multiplay, Duoplay, Echo ¹⁾	Synchroplay, Multiplay, Duoplay, Echo
Vor-, Hinter- band ¹⁾	Vor-, Hinter- band ¹⁾	Vor-, Hinter- band
•	•	•
•	•	•
•	•	•
Klangwaage	Baß- und Höhenregler	Baß- und Höhenregler
2	2	—
2 x 1 mV/100 kΩ 2x100mV/1 MΩ ²⁾ 2x3 mV/30 kΩ	2 x 1 mV/100 kΩ 2x100mV/1MΩ ²⁾ 2x3 mV/30 kΩ	2x0,6 mV/12 kΩ 2x320mV/560kΩ ²⁾ 2x0,6 mV/12 kΩ
2x800 mV/20 kΩ 2x4 Ω	2x800 mV/20 kΩ 2x4 Ω	2x400 mV/10 kΩ 2x4 Ω
30 ... 8 000 30 ... 15 000 30 ... 18 000	30 ... 8 000 30 ... 15 000 30 ... 18 000	30 ... 8 000 30 ... 15 000 30 ... 18 000
57 60 62	57 60 62	57 60 62
± 0,2 ± 0,12 ± 0,07	± 0,2 ± 0,12 ± 0,07	± 0,2 ± 0,12 ± 0,07
2 x 7	2 x 7	2x9 Sinus 2x13 Musik (n. DIN 45500)
—	—	—
34/21 -1	37/21 -1	71/37 -3
110, 220 V ~ 50 Hz	110, 220 V ~ 50 Hz	110, 130, 220, 240 V ~ 50/60 Hz
GCMS 332 GDR 18 HiFi ME 242	GCMS 332 GDR 18 HiFi Studio 242	— GDR 18 HiFi Studio 2 HiFi-Boxen 313
50 x 15 x 31	51 x 16 x 42	51 x 16 x 42
12	12,5	13

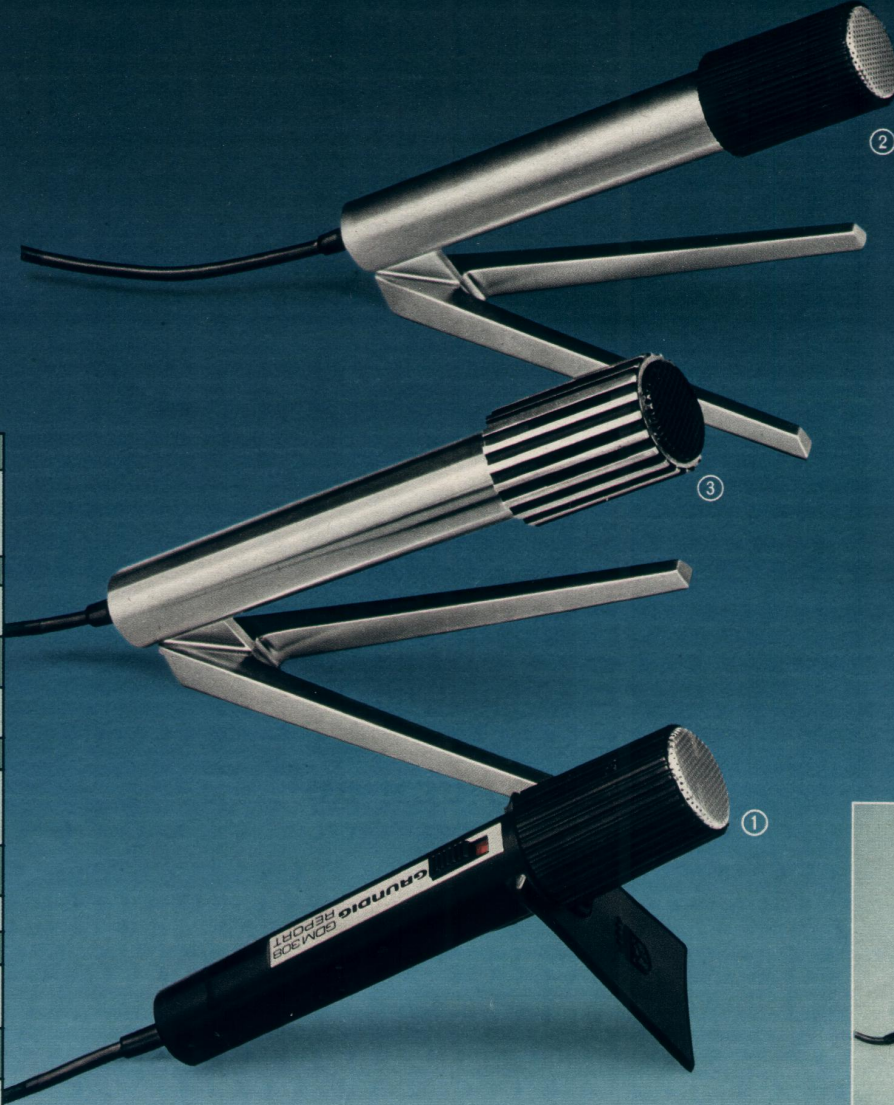

Windschutz 404
Für GRUNDIG Mikrofone GDM 308
Report und GCM 319.

Zu einem guten Tonbandgerät gehört ein gutes Mikrofon.

GRUNDIG Mikrofone

Typen- bezeichnung	GDM 308 Report ①	GDM 314 ②	GCM 319 ③	GCMS 332 ④
Art bzw. Besonderheit	Fernbedienung. Für Cassetten-Recorder und entspr. vorbereitete Tonbandgeräte	Für Röhren- und Transistor-Tonbandgeräte	Hochwertiges Mono-Mikrofon ¹⁾ in HiFi-Qualität	Hochwertiges Stereo-Mikrofon ²⁾ in HiFi-Qualität
System	Tauchspule	Tauchspule	Kondensator	Kondensator
Übertragungsbereich	80 ... 12 500 Hz	80 ... 15 000 Hz	60 ... 18 000 Hz	60 ... 15 000 Hz
Richtcharakteristik	Kugel	Kugel	Niere	Niere
Auslöschung bei ca. 180°	—	—	> 15 dB	> 15 dB
Impedanz	700 Ω	200 Ω 10 k Ω	1 k Ω	1 k Ω
Anschluß	7poliger Spezialstecker	5polig DIN 41524	6polig (ähnlich DIN 41524) mit Mittelstift	6polig (ähnlich DIN 41524) mit Mittelstift
Stativanschluß	nein	nein	—	Stativgewinde auch im Einzelsystem
Mit Stativ	Stütze	Tischfuß	Tischfuß	Tischfuß
Verlängerungskabel	—	267	391	391
Sonstige Merkmale	Start-Stop-Schalter, Ansteck-Clip	—	—	Kanalabweichung < 2 dB

¹⁾ Die angegebenen technischen Daten sind nach den Meßvorschriften der Deutschen Industrie-Norm (DIN) ermittelt. HiFi-Geräte entsprechen der DIN 45 500 Blatt 4. Ausgabe April 1975

²⁾ Für alle GRUNDIG Cassetten-Recorder und Radio-Recorder, ausgenommen C 235, C 2001, C 2500

³⁾ Für TK 547, TK 745, 747, TK 847, TK 850, C 430, C 440, CN 700, CN 720, CN 730. Für diese Geräte kann auch das GCM 319 sowohl als Monomikrofon als auch mit Adapter 278a im Duett (Stereo) verwendet werden.

DAMIT QUALITÄT BLEIBT
GRUNDIG
Nur im
Fachgeschäft
QUALITÄT AUCH

**GRUNDIG Autosuper
mit und ohne Cassetenteil
– ideale Beifahrer
für Sicherheit und Unterhaltung!**



Robust und zuverlässig

Was harter Alltagsbetrieb auch bringt – GRUNDIG Autosuper meistern die Situation. Dank robuster Konstruktion und hochwertiger Bauelemente, durch perfekte Technik und solide Verarbeitung. Kurzum GRUNDIG Qualität, auf die Sie sich verlassen können!



Platzsparende Kompaktbauweise und DIN-Norm 75 500

Kompakte Abmessungen erlauben problemlose Montage – auch in kleinen Wagen. Vor allem die geringe Gehäusetiefe macht's! Und alle Weltklang-Modelle entsprechen der DIN-Norm 75 500. Darum ist der Einbau mit jedem am Markt erhältlichen Normalzubehör möglich.

Vorteilhafter Eilaustausch

Langlebigkeit und dauerhafte Qualität sind sprichwörtlich für GRUNDIG Autosuper. Falls Ihr Weltklang dennoch einmal ausfallen sollte... einfach hin zur nächsten GRUNDIG Service-stelle! Dort wird das Gerät im Eilaustausch ersetzt. Der Eilaustausch ist in der Garantiezeit kostenlos, und auch danach gibt's für einen niedrigen Pauschalbetrag ein Austauschgerät.

Besserer UKW-Empfang

Bis auf Weltklang 2005 haben alle GRUNDIG Autosuper die neue hochwirksame UKW-Scharfabstimmung. Sie sorgt für eine exakte Feinabstimmung der von Hand eingestellten Stationen. Und für das im Auto besonders wichtige „Festhalten“ empfangswürdiger Sender. Das sofortige Überspringen auf Nachbarstationen bei kurzzeitig schwächerem Empfang des eingestellten Senders (Feldstärkeschwankungen) wird vermieden – also kein häufiges lästiges Nachregulieren!

5 Watt meistern Verkehrslärm

GRUNDIG Autosuper bringen mindestens 5 Watt auf die Straße. In der Komfort- und Luxus-Klasse mit 2 Lautsprechern sogar 7 Watt. Da haben Verkehrslärm und Fahrgeräusche keine Störchance, da ist das Hören ein Genuß. Denn man bekommt auch die musikalischen Feinheiten mit!

		WK 2005	WK 3005	WK 3015	WK 4005	WK 2505	WK 4505	WK 4505 VD	WK 4805	WKC 2520 ²⁾	WKC 4010 ¹⁾	WKC 4020 ²⁾	KWV 1000
Wellenbereiche		UM	UML	UKM	UKML	UM	UKML	UKML	UKML	UM	UKML	UKML	10 x K
Kreise	AM	7	8/7	8/8	8/8/7	7	8/8/7	8/8/7	8/8/7	7	8/7/7	8/7/7	4
	FM	9	10	10	10	9	11	11	11	11	10	10	–
Transistoren/Dioden/Stabilisatoren		11/8/1	13/7/1	13/7/1	13/7/1	11/9/1	13/7/1	19/16/1/1 IC	26/17/1	31/24/1/1 IC	24/16/1	32/18/1	2/-/1
Stationswahllasten		–	–	–	–	●	●	●	● ³⁾	●	–	–	–
UKW-Scharfabstimmung (AFC)		–	●	●	●	●	●	●	●	●	●	●	–
UKW-Vorstufe		●	●	●	●	●	●	●	●	●	●	●	–
Eingangsbandfilter für M und K		–	M	●	●	–	●	●	●	–	K	K	K
Klangtasten		–	2	2	1	–	–	–	–	2	2	2	–
Klangwaage		–	–	–	–	●	●	●	●	Stereo-Balance	–	Stereo-Balance	–
Skalenbeleuchtung		●	●	●	●	●	●	●	●	●	●	●	–
12-Volt-Betrieb		●	●	●	●	●	●	●	●	●	●	●	●
Anschlüsse für	Automatik-/Elektronik-Antenne	–	●	●	●	●	●	●	●	●	●	●	–
	TB (z. B. AC 125, AC 221)	●	●	●	●	●	●	●	●	●	●	●	–
	Verkehrs-Rundfunk-Decoder	VD1, VD2	VD1, VD2	VD1, VD2	VD1, VD2	VD1, VD2	VD1, VD2	eingebaut	VD3	VD1, VD2	VD1, VD2	VD1, VD2	–
	Lautsprecher	1–2	1–2	1–2	1–2	1–2	1–2	1–2	1–2	2–4	1–2	2–4	–
Eisenlose Siliziumendstufe		●	●	●	●	●	●	●	●	●	●	●	–
Ausgangsleistung in Watt (nach DIN 45 324)		5	5	5	5	5 (1 LS) 7 (2 LS)	5 (1 LS) 7 (2 LS)	5 (1 LS) 7 (2 LS)	5 (1 LS) 7 (2 LS)	2x5 (2x1 LS) 2x7 (2x2 LS)	5 (1 LS) 7 (2 LS)	2x5 (2x1 LS) 2x7 (2x2 LS)	–
Einbau-Maße in mm ca. (B. x H. x T.)		175x42x83	175x42x83	175x42x83	175x42x83	175x42x109	175x42x109	175x42x109	175x42x123	175x44x151	175x44x135	175x44x135	178x30x86

¹⁾ Mit Cassettenteil für Mono-Wiedergabe ²⁾ Mit Cassettenteil für Mono/Stereo-Wiedergabe ³⁾ und Sendersuchlauf-Automatic

Radio für die Sicherheit, Cassette für die Unterhaltung!



Weltklang WKC 4010



Weltklang WKC 4020 Stereo



Weltklang WKC 2520 Stereo

Die neuen GRUNDIG
Cassette-Autosuper erfüllen
jeden Programm-
wunsch: Radio-Musik auf 2 bzw
Wellenbereichen, Verkehrs-
ursachen oder zur Abwechs-
ung Ihre Lieblings-Cassetten.
GRUNDIG bietet Ihnen alles
in autogerechter Kombination.
In einem platzsparenden Kom-
paktgerät. Robust, zuverlässig,
bedienungsfreundlich.
Und das geht automatisch: Um-
schaltung auf Rundfunkemp-
fang am Bandende und dank
der **Switch-off-Automatic** bei
Landlaufstörungen, Umschal-
ung auf Cassettenwiedergabe
nach Ende des Rücklaufs
selbsttätige Programmwieder-
holung).
Alle 3 Cassetten-Autosuper
haben schnellen Vor- und Rück-
lauf mit arretierbaren Tasten,
die am Bandende automatisch
herausspringen. Außerdem An-
schlüsse für Automatik- bzw.
Elektronik-Antenne und für Ver-
kehrs-Rundfunk-Decoder
D 1/VD 2.

Weltklang® **GRUNDIG** Weltklang® **GRUNDIG**
WKC4020 **TOP** WKC 2520 **TOP**
Stereo Stereo
- 14 Watt - 14 Watt

Weltklang®
WKC 4010

Der leistungsstarke Empfänger
mit integriertem Cassetten-
teil zur Mono-Wiedergabe von
Compact-Cassetten. Ihr guter
Partner unterwegs!

- 4 Wellenbereiche: U, K, M, L
- UKW-Scharfabstimmung (AFC)
- 4 Bereichstasten
- 2 Klangtasten
- 5 Watt bei einem, 7 Watt bei zwei
Lautsprechern

Hochleistungs-Autosuper mit
integriertem Cassetten-
teil zur Mono- und Stereo-Wiedergabe
von Compact-Cassetten. Dieser
ideale Beifahrer bringt noch
mehr Hörgenuß!

- 4 Wellenbereiche: U, K, M, L
- UKW-Scharfabstimmung (AFC)
- 4 Bereichstasten
- 2 Klangtasten
- 2 x 5 Watt bei einem, 2 x 7 Watt bei
zwei Lautsprechern je Kanal

Ein Komfort-Autosuper mit 2
Wellenbereichen und integrier-
tem Cassetten-
teil zur Mono-
und Stereo-Wiedergabe von
Compact-Cassetten. **3 UKW-
Programmtasten** speichern
Ihre Lieblingssender. Nach
Tastendruck haben Sie im Nu
„Ihre“ Station und können sich
ganz auf das Fahren konzen-
trieren.
Lieferbar ca. März 1976

- 2 Wellenbereiche: U, M
- 3 UKW-Programmtasten
- Automatische UKW-Scharfabstim-
mung (AFC)
- 2 Bereichstasten
- 2 Klangtasten
- 2 x 5 Watt bei einem, 2 x 7 Watt bei
zwei Lautsprechern je Kanal

Komfort-Autosuper mit integriertem Verkehrs-Rundfunk-Decoder:

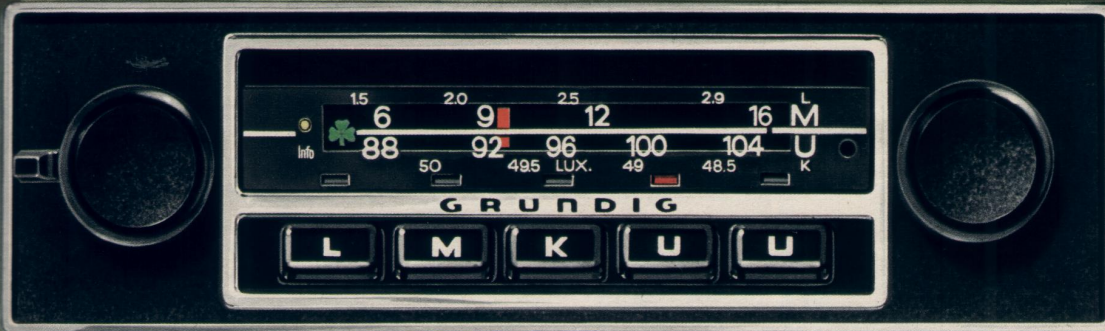

Weltklang 4505 VD

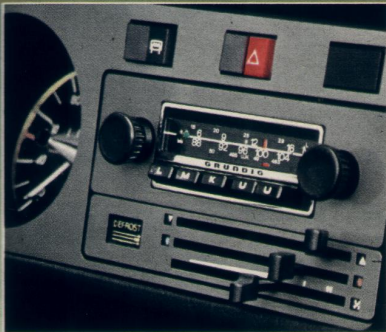

Weltklang® 4505 VD

Dieser Neue bietet noch mehr Sicherheit – weil der Verkehrs-Rundfunk-Decoder integriert ist.

Hat man eine UKW-Station mit Kennung (ARI-System) gewählt, leuchtet die Kontrolllampe auf. Und nach Ziehen des Lautstärkereglers werden sogenannte ARI-Sender empfangen. Das ist optimal – schnellstes Auffinden der Verkehrssender,

ohne die Lampe beobachten zu müssen!
Dazu kommen natürlich die bekannten Vorteile des erfolgreichsten GRUNDIG Komfort-Modells WK 4505:

- 4 Wellenbereiche: U, K, M, L
- 5 Statofix-Senderwahltasten (2 x U, je 1 x K, M, L)
- Automatische UKW-Scharfabstimmung (AFC)
- Klangwaage
- 5 Watt Ausgangsleistung bei einem, 7 Watt bei zwei Lautsprechern
- Anschlüsse für Automatik- bzw. Elektronik-Antenne und Auto-Cassetten-Tonbandgerät (z. B. GRUNDIG AC 125 oder AC 221)

Verkehrs-Rundfunk-Decoder als Zusätze für Autosuper



Schaltknopf des VD 1

Verkehrs-Rundfunk-Decoder VD 1

- Schalter mit Kontrolllampe für Armaturenbrett- bzw. Konsolen-Einbau
- Sobald ein Verkehrssender mit Kennung eingestellt ist, leuchtet die Kontrolllampe auf
- Nach Ziehen des Schaltknopfes (bei VD 2 nach Betätigung des Schiebeschalters) werden nur Sender mit Kennung empfangen. So bringt der Decoder optimale Sicherheit – schnellstes Auffinden der Sender, ohne die Lampe beobachten zu müssen
- Anschluß an die TB-Buchse von UKW-Autosperren
- An alle GRUNDIG Verkehrs-Rundfunk-Decoder kann zusätzlich ein Auto-Tonbandgerät (z. B. AC 125 bzw. AC 221) angeschlossen werden.

Jetzt sind in der Bundesrepublik alle UKW-Sender, die Verkehrsprogramme und Autofahrer-Nachrichten ausstrahlen, durch ein unhörbares Signal gekennzeichnet (ARI = Autofahrer-Rundfunk-Informationssystem). Es ermöglicht schnellstes Auffinden entsprechender Sender durch Verkehrs-Rundfunk-Decoder. Die gibt es für alle GRUNDIG Autosuper.



Weltklang 4805 u. VD 3

Verkehrs-Rundfunk-Decoder VD 2

(ohne Abb., da ähnlich wie VD 3)

- Für Montage unter dem Armaturenbrett
- Funktionen im Prinzip wie bei VD 1
- Maße ca. 114 x 35 x 70 mm

Verkehrs-Rundfunk-Decoder VD 3

- Speziell für Weltklang 4805 entwickelt
- Für Montage unter dem Armaturenbrett
- Bei Empfang eines Verkehrssenders mit Kennung leuchtet die Kontrolllampe auf
- Nach Umschalten des Schiebeschalters sucht der „Statomat“ nur Stationen, die Verkehrs-Programme ausstrahlen
- Mit einer zusätzlichen Taste kann außerdem der Suchlauf direkt am VD 3 betätigt werden – Sie brauchen also nicht die Statomat-Taste des Autosupers zu drücken
- Maße ca. 114 x 35 x 70 mm

Weltklang® 4805

Ein Druck auf die Statomat-Taste oder den Fußschalter, und schon sucht die Automatic selbständig die Sender, ohne Sie vom Straßengeschehen abzulenken. Mit dem zweistufigen Empfindlichkeitsschalter bestimmen Sie, was die Automatic wählen soll: entweder alle erreichbaren oder nur die stärker einfallenden Sender. Die Suchlauf-Zeit wird durch eine elektronische Schaltung auf ca. 1 Minute begrenzt.

- 4 Wellenbereiche: U, K, M, L
- Sender-Suchlauf-Automatic „Statomat“
- 5 Statofix-Tasten (2 x U, je 1 x K, M, L)
- Automatische UKW-Scharfabstimmung (AFC)
- Klangwaage
- 5 Watt Ausgangsleistung bei einem, 7 Watt bei zwei Lautsprechern
- Anschlüsse für Statomat-Fernschalter SF 1 (Fußschalter) und Verkehrs-Rundfunk-Decoder VD 3

Luxus-Klasse mit Sendersuchlauf

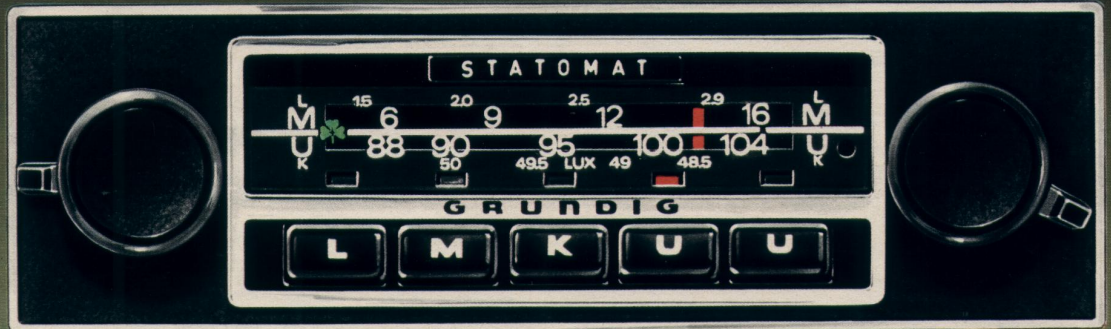

Weltklang 4805

Weltklang® 4505

Ein Spitzen-Modell der Komfort-Klasse, das alle Programmwünsche erfüllt. Damit sind 5 Stationen (2 x U, je 1 x K, M, L) programmierbar und jederzeit im Nu abzurufen.

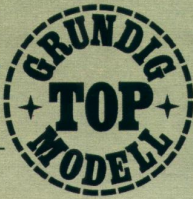

- 4 Wellenbereiche: U, K, M, L
- 5 Statofix-Tasten
- Automatische UKW-Scharfabstimmung (AFC)
- Klangwaage
- 5 Watt Ausgangsleistung bei einem, 7 Watt bei zwei Lautsprechern

Komfort-Klasse mit Statofix-Senderwahltasten

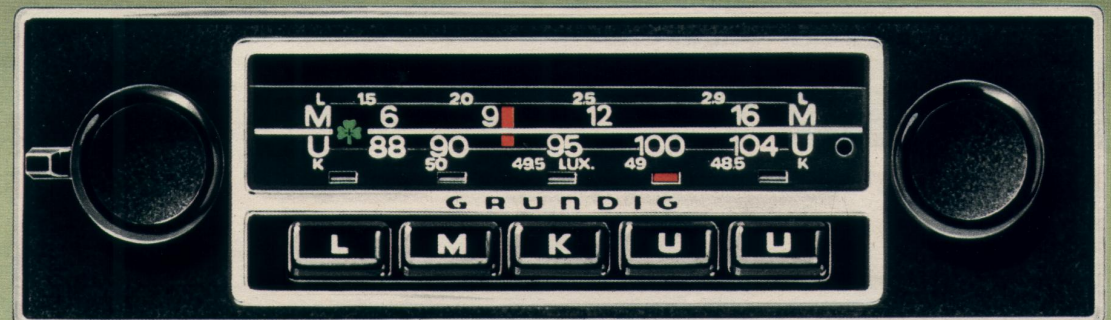

Weltklang 4505



Weltklang® 2505

Ein Komfortgerät mit vorzüglichem Klang. Es bietet die Möglichkeit, 3 UKW- und 2 Mittelwellen-Sender fest einzustellen und durch Tastendruck blitzschnell heranzuholen.

- 2 Wellenbereiche: U, M
- 5 Statofix-Tasten
- Automatische UKW-Scharfabstimmung (AFC)
- Klangwaage
- 5 Watt Ausgangsleistung bei einem, 7 Watt bei zwei Lautsprechern

Die Geräte der Luxus- und Komfort-Klasse haben Anschlüsse für Automatik- bzw. Elektronik-Antenne, TB (z. B. AC 125 bzw. AC 221) und Verkehrs-Rundfunk-Decoder VD 1/VD 2, Weltklang 4805 für VD 3.

Weltklang 2505

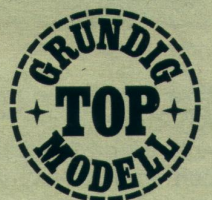

GRUNDIG Autosuper ...weil Sie damit „super“ fahren!

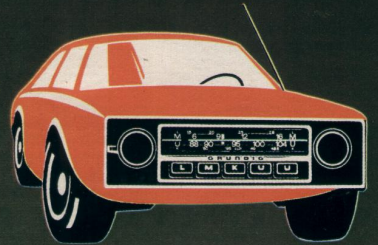

Weltklang 4005



Weltklang 3015



Weltklang 2005



AC 125



AC 221



Kurzwellenvorsatz KVV 1000

Standard-Klasse mit Handabstimmung und Bereichstasten

Weltklang® 4005

Ein außerordentlich leistungsfähiger Autosuper, der Sie auf allen Wellen unterhält und informiert.

- 4 Wellenbereiche: U, K, M, L
- Automatische UKW-Scharfabstimmung (AFC)
- Klangtaste
- 5 Watt Ausgangsleistung

Weltklang® 3005

(ohne Abbildung)

Parallelgerät zum WK 3015 – jedoch mit LW statt KW. Bringt über weite Strecken Verkehrsdurchsagen des Deutschlandfunks auf Langwelle.

- 3 Wellenbereiche: U, M, L
- Automatische UKW-Scharfabstimmung (AFC)
- 2 Klangtasten
- 5 Watt Ausgangsleistung

Weltklang® 3015

3-Bereichs-Autosuper, mit dem Sie dank der Kurzwelle auch Radio-Luxemburg im Ausland empfangen können.

- 3 Wellenbereiche: U, K, M
- Automatische UKW-Scharfabstimmung (AFC)
- 2 Klangtasten
- 5 Watt Ausgangsleistung

Weltklang® 2005

Unser preiswertestes UKW-Gerät mit hervorragenden Empfangseigenschaften.

- 2 Wellenbereiche: U, M
- 5 Watt Ausgangsleistung

Die Geräte der Standard-Klasse haben Anschlüsse für Automatik- bzw. Elektronik-Antenne (bis auf WK 2005), für 1 oder (mit Überblendregler) 2 Lautsprecher, TB (z. B. AC 125 oder AC 221) und Verkehrs-Rundfunk-Decoder VD 1/VD 2.

AC 125

Auto-Cassetten-Tonbandgerät. Zur Mono-Wiedergabe von Compact-Cassetten in Verbindung mit GRUNDIG Autosupern und allen anderen Modellen mit TB-Anschluß nach DIN 45 310, Bl. 2. Start erfolgt bei Cassetten-Einschub. Die elektronische Band-Endabschaltung mit Leuchtdioden-Anzeige schaltet bei Bandende sowie nach schnellem Vor- und Rücklauf automatisch auf Rundfunkempfang. Schneller Vor- und Rücklauf mit 2 rastbaren Tasten.

Maße ca. 16 x 5 x 12 cm. Befestigung mit 2 Winkeln, z. B. unter dem Armaturenbrett.

AC 221

Auto-Cassetten-Tonbandgerät Zur Mono-Aufnahme und -Wiedergabe von Compact-Cassetten in Verbindung mit GRUNDIG Autosupern und allen anderen Modellen mit TB-Anschluß nach DIN 45 310, Bl. 2. Aufnahme direkt vom Rundfunk-Programm – sogar beim Mithören! Die Aufnahme-Automatic sorgt für optimale Aussteuerung. Und mit dem Start-Stop-Mikrofon GDM 308 können Sie unterwegs Notizen diktieren. Die automatische Band-Endabschaltung mit Leuchtanzeige macht Aufnahme und Wiedergabe noch autogerechter.

Maße ca. 17 x 6 x 16 cm. Universalhalterung passend zu allen bekannten Wagentypen für individuellen Einbau.

Beide AC-Geräte sind mit nur einer Steckverbindung an den Autosuper anschließbar.

KVV 1000

Verwandelt Autosuper mit MW-Bereich in echte Weltempfänger. Für den Empfang von 10 gespreizten KW-Bändern von 13 bis 90 m. Eingangsbandfilter für alle KW-Bänder.



Die Technik bringt den Klasse-Klang!

GRUNDIG Reisesuper beweisen: Auch Kofferradios können den Sound von großen Heimempfängern haben!

Die großen Verkaufserfolge der GRUNDIG Reisesuper haben viele gute Gründe: die Empfangseigenschaften, die Ausgangsleistung, die robuste, zuverlässige Qualität, der Klang, das Design oder der günstige Großserien-Preis. Sie finden bestimmt noch mehr Gründe, wenn Sie GRUNDIG Reisesuper beim Fachhändler selbst ausprobieren.



Netzteile helfen Batterien sparen!

Die meisten GRUNDIG Reisesuper spielen praktisch zum „Nulltarif“, denn sie haben ein Netzteil. Und damit kosten 100 Betriebsstunden weniger als 10 Pfennig. Ein noch wichtigerer Vorzug der Netzteile: Batterien brauchen Sie nur noch für „Auswärtsspiele“! Und beim Satellit 2000 nicht einmal dann. Weil's dafür den aufladbaren dryfit-PC-Accu gibt. Wer ihn besitzt, kann den Batteriekauf künftig ganz vergessen!



Kleinhörer – damit Sie niemanden stören

Selbst GRUNDIG Taschenempfänger haben einen Anschluß für Kleinhörer. Auch das temperamentvollste Programm belästigt niemanden. Weder Ihre Familie vorm Fernseher noch Ihre Nachbarn auf Balkon oder Terrasse, noch andere Leute... im Freibad, im Park und wo immer sonst der Rundfunkempfang ohne Kopfhörer unerwünscht ist.



Kurzwellen überbrückt große Entfernungen!

Auslandsurlaub – möchten Sie da ganz auf Nachrichten und Sportberichte Ihrer Heimatsender verzichten? Oder zu Hause auf Radio Luxemburg bzw. auf noch weiter entfernte Stationen? Solche Sender empfangen Sie am besten auf Kurzwellen! Und alle GRUNDIG Reisesuper (bis auf die Taschengeräte) haben mindestens einen KW-Bereich oder sogar mehrere gespreizte KW-Bänder.

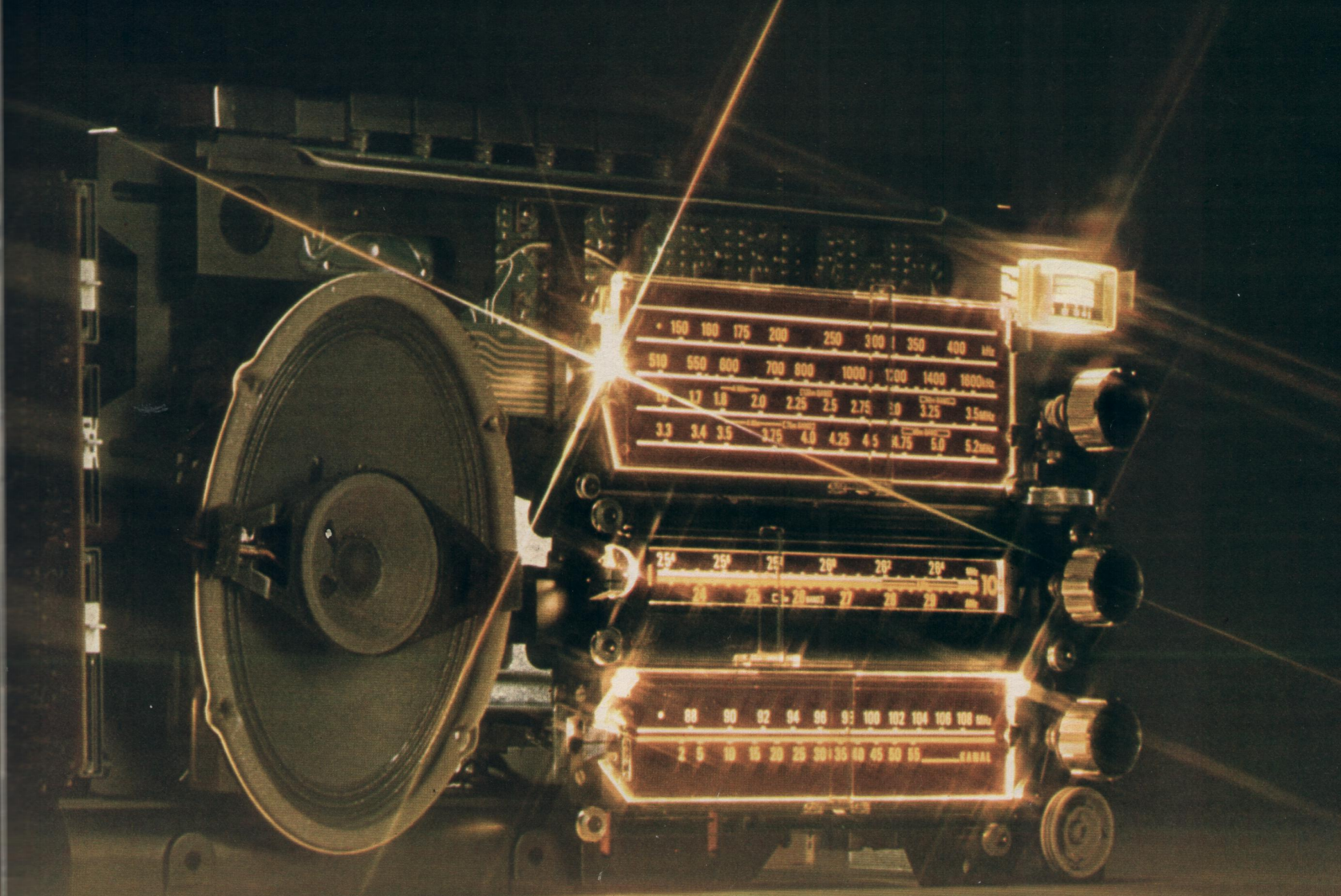

Exakte Sender- abstimmung und Batterie- kontrolle

Die Modelle Signal 700 sowie Yacht-Boy 1100 und Satellit 2000 besitzen ein kombiniertes Anzeige-Instrument. Damit lassen sich Sender außerordentlich leicht und exakt abstimmen. Außerdem ist nach Tastendruck die Kontrolle der Batteriespannung mit einem Blick möglich.

Halbe Batteriespannung? Trotzdem guter Empfang!

Selbst die halbe Batteriespannung reicht noch aus, um „spannende“ Sendungen gut zu empfangen. Dafür ist die raffinierte Schaltungstechnik mit den Stabilisatoren da. Deshalb gibt es unterwegs auch kaum einen überraschenden Programmausfall nur wegen stark beanspruchter Batterien. Da ist's beruhigend zu wissen: Für die Fußballübertragung langt es dann allemal!

Lautsprecher nach Maß – mehr Hörgenuß!

GRUNDIG Reisesuper haben keine Einheitslautsprecher. Sondern jeder Typ hat seinen optimal an Geräteleistung und Größe angepaßten Superphon-Lautsprecher. Denn erst da s bringt den ausgewogenen Klang, der durch die gehörliche Lautstärkeregelung auch bei geringen Lautstärken unverändert gut bleibt. Die Geräte Concert-Boy 1100 und Satellit 2000 sind darüber hinaus mit getrennten Reglern für Bässe und Höhen ausgestattet, so daß Sie das Klangbild variieren und Ihren individuellen Wünschen vollkommen anpassen können. Durch eine Klangwaage bzw. -Taste läßt sich bei weiteren GRUNDIG Reisesupern die Klangfarbe ebenfalls verändern.

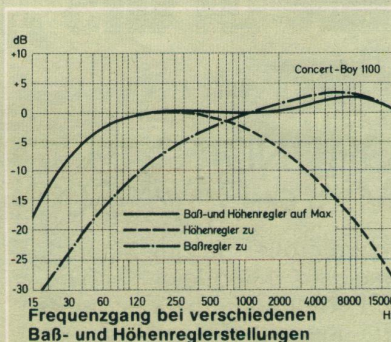

Für optimalen UKW-Empfang ...

Einige GRUNDIG Reisesuper sind mit einer hochwirksamen UKW-Scharfabstimmung (AFC) ausgestattet. Sie brauchen den gewünschten UKW-Sender nur grob einzustellen. Das genaue Feinabstimmen übernimmt die AFC – automatisch, exakt, perfekt. Damit Sie optimalen UKW-Empfang genießen können.



Micro-Boy 300



Mini-Boy 300

Reisesuper-Leichtgewichte. Ideal als „ständige Begleiter“!

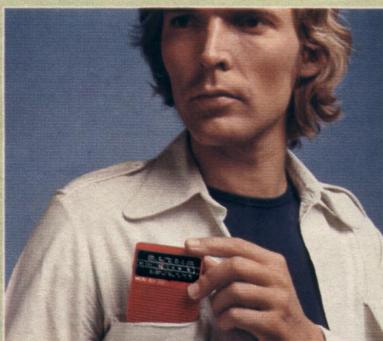

GRUNDIG Micro-Boy® 300

Kaum größer als eine Zigarettenspackung, 180 g leicht, schick in Form und Farbe – er versorgt Sie überall mit Musik oder Informationen auf Mittelwelle. Und dabei unaufdringlich, denn er hat trotz geringster Maße einen Kleinhöreranschluß. Auch als „Mitbringsel“ sehr gefragt.

- Bereich: Mittelwelle
- 150 mW Ausgangsleistung
- Gehäuse schwarz, weiß oder rot
- Maße ca. 7 x 11 x 3 cm
- Gewicht ca. 180 g (ohne Batterien)



GRUNDIG Mini-Boy® 300

Viele Sender, große Programmauswahl – und das in einem so handlichen Gerät! Dieser Partner wird nirgends lästig, denn er ist bequem unterzubringen – in der Jackettasche oder im Damenhandtäschchen. Obwohl man ihn bei seinem eleganten Aussehen nicht zu verstecken braucht.

- 2 Wellenbereiche: U, M
- 250 mW Ausgangsleistung
- Anschluß für Klein-/Kopfhörer
- Abnehmbare Trageschleufe
- Gehäuse schwarz, weiß oder rot
- Maße ca. 15 x 10 x 4 cm
- Gewicht ca. 390 g (ohne Batterien)



Solo-Boy 300



Hit-Boy 300



GRUNDIG Solo-Boy® 300

Ein flotter Kompakt-Reisesuper, der echte Trümpfe ausspielt: Kleine Abmessungen, und doch mit Netzteil. Das wirkt sich nicht nur batteriesparend aus. Sondern es bringt vor allem eine für Geräte dieser Größe ungewöhnlich hohe Leistung und einen überraschend vollen Klang.

- 2 Wellenbereiche: U, M
- 800 mW Ausgangsleistung
- Große Abstimmwalze, leichtgleitender Flachbahnregler für Lautstärke
- Anschluß für Klein-/Kopfhörer
- Integriertes Netzteil: 220 V-
- Automatische Netz-/Batterie-Umschaltung
- Praktische Trageschleufe
- Gehäuse schwarz
- Maße ca. 22 x 11 x 5 cm
- Gewicht ca. 1,2 kg (ohne Batterien)

GRUNDIG Hit-Boy® 300

Ein **neuer** preiswerter, schicker 2-Bereichs-Reisesuper im besonders praktischen Format. Trotz guter Empfangsleistung und vollem Klang überrascht er durch seinen günstigen Preis. Und die moderne Form tut das Ihre, ihn zu einem ständigen Begleiter zu machen, den man nicht mehr missen möchte. Lieferbar ca. Februar 1976

- 2 Wellenbereiche: U, M
- 600 mW Ausgangsleistung
- Großer Abstimmknopf, griffiges Rändel für Lautstärke, übersichtliche Frontskala mit Linear-Einteilung, zusätzlich Skalenreiter zur Markierung der meistgehörten Sender (siehe Abbildung rechts)

- Anschluß für Klein-/Kopfhörer
- Integriertes Netzteil – ohne Umschalten von 230 bis 110 V-
- Automatische Netz-/Batterie-Umschaltung
- Maße ca. 22 x 13 x 6 cm
- Gewicht ca. 750 g (ohne Batterien)



Weitere technische Daten Seite 79

Markanter Profi-Look. Hart im Nehmen!



Die GRUNDIG Reisesuper Signal 100, Signal 300, Signal 500 und Signal 700 setzen Maßstäbe fortschrittlicher Formgestaltung. Für dynamische Menschen, die grundsätzliche Technik, betriebssichere Konstruktion und funktionelles Styling schätzen. Und vor allem eine unempfindliche Gehäuseausführung, die auch temperamentvolle Behandlung und selbst gelegentliche Wasserspritzer verträgt.

GRUNDIG Signal 100

Das ist das kleinste Signal-Modell. Es wurde entwickelt für junge Leute, die ein besonders handliches, preiswertes Gerät im beliebten Profi-Look suchen. Und deren Lieblings-Programme vor allem auf UKW und Mittelwelle zu empfangen sind.



GRUNDIG Signal 300 K

Mit seinen Empfangseigenschaften, seiner Ausgangsleistung und seinem vollen Klang kann er sich überall hören lassen. Und durch den KW-Bereich bringt er auch Radio Luxemburg oder – z. B. im Auslands-Urlaub vorteilhaft – deutsche Sender.

Wichtige technische Merkmale:

Signal 100

- 2 Wellenbereiche: U, M
- 300 mW Ausgangsleistung
- Abstimmknopf und Lautstärkeregl. handgerecht in die Gehäuseseiten eingelassen
- Anschluß für Klein-/Kopfhörer
- Abnehmbarer Tragegurt
- Gehäuse anthrazit
- Maße ca. 13 x 16 x 5 cm
- Gewicht ca. 0,5 kg (ohne Batterien)

Signal 300

- 3 Wellenbereiche: U, K (19... 51 m), M
- 1 Watt Ausgangsleistung
- Griffige Abstimmwalze, leichtgleitender Flachbahnregler für Lautstärke, konkave Blocktasten
- Anschlüsse für Klein-/Kopfhörer
- Integriertes Netzteil – ohne Umschalten von 240 bis 110 V~
- Abnehmbarer Tragegurt
- Gehäuse anthrazit
- Maße ca. 25 x 15 x 5 cm
- Gewicht ca. 1,1 kg (ohne Batterien)



GRUNDIG Signal 500

Er bringt viele Sender auf allen Wellenbereichen – natürlich auch den beliebten Sender Radio Luxemburg. Dank seiner hohen Ausgangsleistung, der Klangtaste und des Superphon-Lautsprechers hat er einen hervorragenden Klang. Zum modernen Design paßt seine schicke Winkelskala.

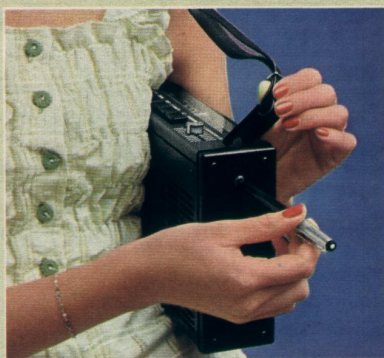

Abnehmen des Tragegurtes bei Signal 300, 500 und 700: Kugelschreiber in seitliches Loch drücken, Gurt herausziehen.

Wichtige technische Merkmale:

Signal 500

- 4 Wellenbereiche: U, K (19... 51 m), M, L
- 3 Watt Ausgangsleistung
- Abstimmknopf mit Fingermulde für Quicktuning (Senderschnellwahl), leichtgleitender Flachbahnregler für Lautstärke, konkave Blocktasten einschließlich Klangtaste
- Anschlüsse für Klein-/Kopfhörer/Außenlautsprecher, Plattenspieler/Tonbandgerät
- Integriertes Netzteil – ohne Umschalten von 220 bis 110 V~
- Abnehmbarer Tragegurt
- Gehäuse anthrazit
- Maße ca. 30 x 17 x 6 cm
- Gewicht ca. 1,8 kg (ohne Batterien)

GRUNDIG Signal 700

In der Signal-Serie das Gerät mit der besten Empfangsleistung. Vor allem die getrennten Bereiche K 1 (47... 69,5 m) und K 2 (16,5... 50,5 m) bieten die echte Möglichkeit der Kurzwellenjagd. Der UKW-Bereich ist sowohl frontal als auch auf dem Top-Teil der übersichtlichen Winkelskala abzulesen. Alle Anschlüsse sind durch Schiebeklappe abdeckbar und somit spritzwassergeschützt.

Signal 700

- 5 Wellenbereiche: U (mit schaltbarer Scharfabstimmung), 2 x K, M, L
- 1,8 Watt Ausgangsleistung
- Instrument für Abstimmanzeige und Batteriekontrolle
- Abstimmknopf und Lautstärkereger handgerecht in die Gehäuseseiten eingelassen, 2 Drehschalter für Bereichswahl, Drehregler für Klangwaage
- Anschlüsse für Klein-/Kopfhörer, Plattenspieler/Tonbandgerät
- Integriertes Netzteil von 220 auf 110 V~ umschaltbar
- Abnehmbarer Tragegurt
- Gehäuse anthrazit
- Maße ca. 26 x 21 x 7 cm
- Gewicht ca. 2 kg (ohne Batterien)

Weitere technische Daten siehe Seite 79

Klasse im Klang - Rasse im Stil!

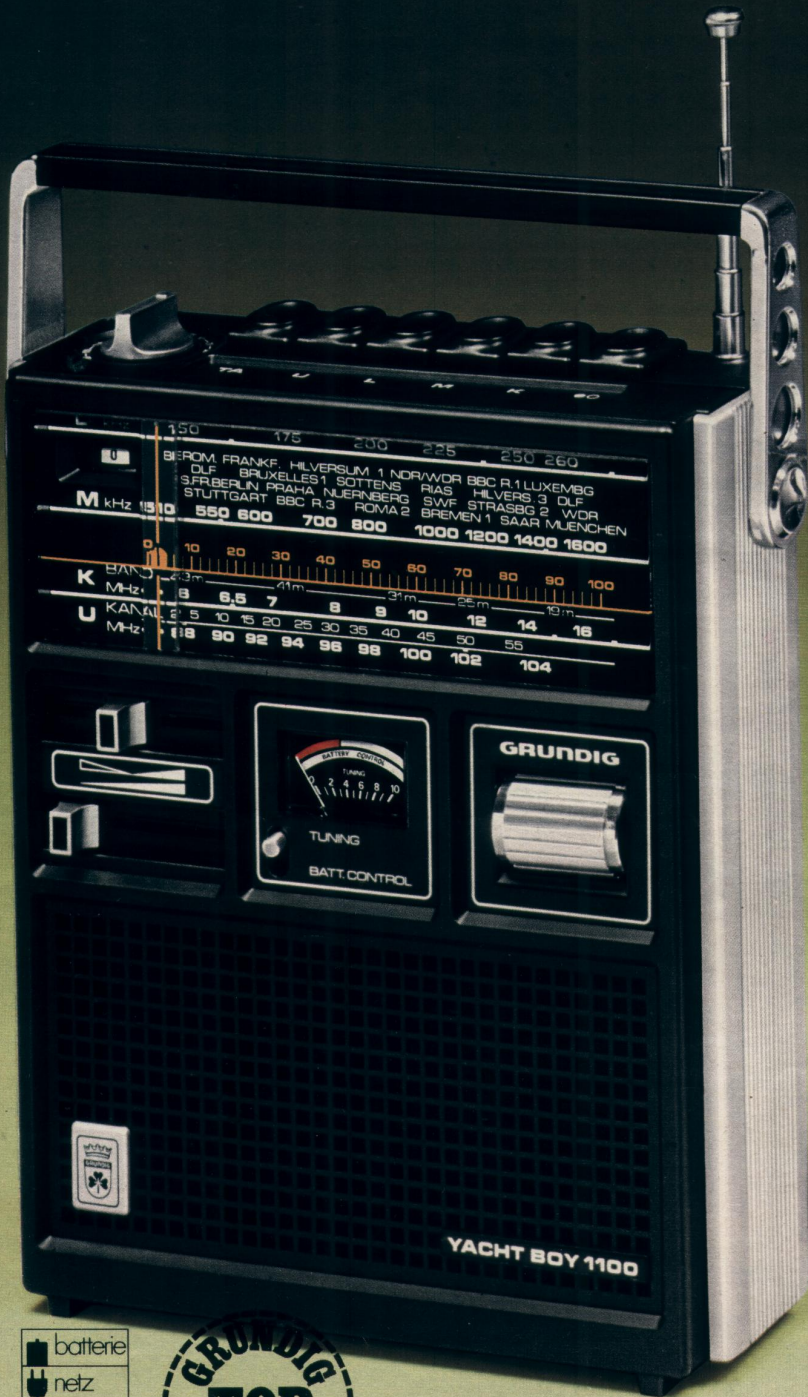

GRUNDIG Yacht-Boy® 1100

Neuer Hochleistungs-Reisesuper mit 4 Wellenbereichen. Hat enorme Ausgangsleistung und tollen Klang. Sein Bedienkomfort erfüllt hohe Ansprüche: Kombiniertes Instrument für Abstimmanzeige und Batteriekontrolle. Und der praktische, bis 120 Minuten vorwählbare Timer zur automatischen Ein-/Ausschaltung. Luxus, den in dieser Preisgruppe nicht jeder hat!

Lieferbar ca. März 1976

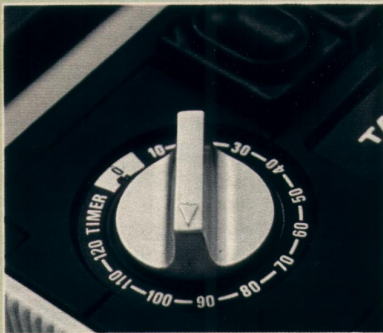

Der Timer des
Yacht-Boy 1100

Wichtige technische Merkmale:

Yacht-Boy 1100

- 4 Wellenbereiche:
U, K (19... 51 m), M, L
- 3,5 Watt Ausgangsleistung
- Erhöhte Bereichstasten mit Fingermulden zum „Blindauffinden“ auch bei Dunkelheit, griffige Abstimmwalze, leichtleitende Flachbahnregler für Lautstärke und Klangwaage
- Anschlüsse für Klein-/Kopfhörer/Außenlautsprecher, Plattenspieler/Tonbandgerät

- Integriertes Netzteil – ohne Umschalten von 230 bis 110 V~
- Automatische Netz-/Batterie-Umschaltung
- Schwenkbarer Rallye-Griff
- Gehäuse schwarz
- Maße ca. 20 x 24 x 7 cm
- Gewicht ca. 1,75 kg (ohne Batterien)

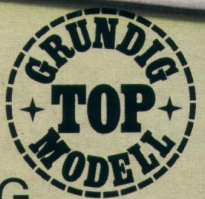

GRUNDIG Prima-Boy® 700

Neuer 4-Bereichs-Reisesuper mit 1,5 Watt Ausgangsleistung. Der hervorragende Klang gehört ebenso zu seiner Charakteristik wie der schwenkbare Rallye-Griff, die erhöhten Tasten und die übersichtliche Frontskala. Lieferbar ca. April 1976

Wichtige technische Merkmale:

Prima-Boy 700

- 4 Wellenbereiche:
U, K (19... 51 m), M, L
- 1,5 Watt Ausgangsleistung
- Erhöhte Bereichstasten mit Fingermulde, griffige Abstimmwalze, leichtleitende Flachbahnregler für Lautstärke und Klangwaage
- Anschlüsse für Klein-/Kopfhörer, Plattenspieler/Tonbandgerät
- Integriertes Netzteil – ohne Umschalten von 230 bis 110 V~

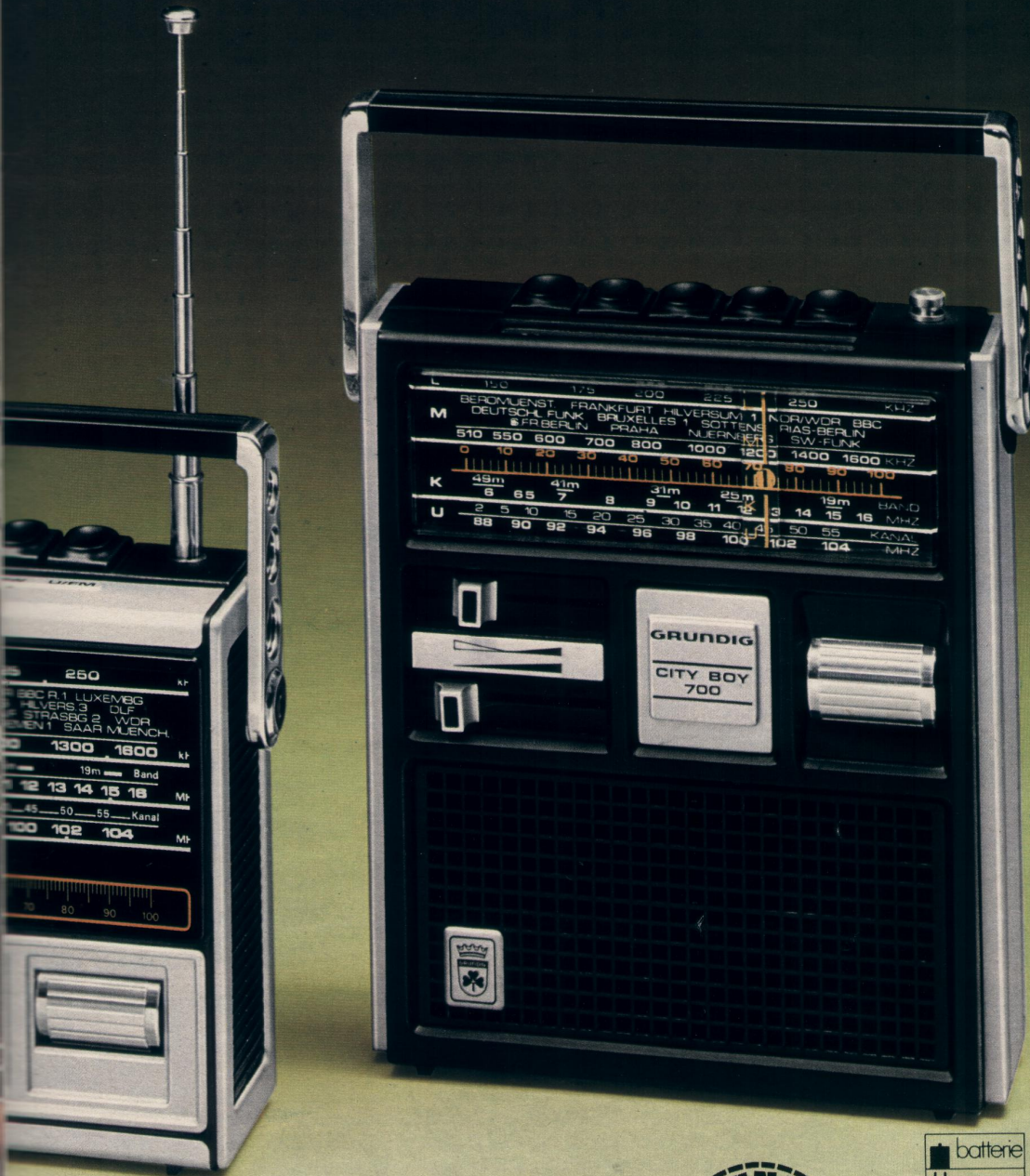

Zubehör für GRUNDIG Reisesuper und Radio-Recorder

Kleinhörer 203 A + B mit Ohrclip

Für alle GRUNDIG Reisesuper geeignet. Ausnahme: Für Signal 700 nur 203 A.

Kopfhörer GDH 208

Kopfhörer für Reisesuper und Radio-Recorder. Dauerbelastbarkeit 120 mW, Impedanz 300 Ω . Mit 5 m Kabel. Gewicht nur 65 g.

Transistor-Netzteil TN 14 b

Für 9-Volt-Geräte (austauschbar gegen eingesetztes Netzteil TN 12 a/b, TN 14) sowie zum vollautomatischen Aufladen des GRUNDIG dryfit-PC-Accu 476. Umschaltbar von 220/240 auf 110/127 V~.

dryfit-PC-Accu 476

Aufladbarer Accu, der bei den Geräten Stereo-Concert-Boy 210/1000, Satellit 210/1000/2000, C 4000, C 6000 und C 6200 an Stelle der Monozellen eingesetzt werden kann. Vollautomatische Aufladung über Netzteil TN 14 b oder integrierte Netzteile. Spannungsreserven je nach Gerät bis max. ca. 47 Stunden.

SSB-Zusatz 2000*)

Für Satellit 208/210/1000/2000. Zum Empfang von Einseitenband- u. unmodulierten Telegrafiesendern. Mit Abstimmskala, Tonfilter und Umschaltung auf Handregelung.

Autobatterie-Kabel 381

Verbindungskabel zum Anschluß dafür geeigneter Geräte an das Auto-Bordnetz.

Verbindungskabel mit Normstecker 382

Für externe Spannungsversorgung von Reisesupern mit Fremdspannungs-Buchse aus dem Transistor-Netzteil TN 14 b.

Schutztasche 805 A

Für Satellit 2000, aus schwarzem genarbtem Kunstleder.

*) Siehe Seite 76!



GRUNDIG City-Boy® 700

Rundherum ein attraktives Gerät für Menschen mit Schwung! Ein handlicher Riese, wenn's um Empfang und Leistung geht. Und sein rassiges Design trifft punktgenau die heutigen Stilwünsche. Weil Hochformat „in“ ist. Weil Rallye-Look immer beliebter wird.



- Automatische Netz-/Batterie-Umschaltung
- Gehäuse schwarz
- Maße ca. 25 x 15 x 6 cm
- Gewicht ca. 1,35 kg (ohne Batterien)

City-Boy 700

- 4 Wellenbereiche: U, K (19... 51 m), M, L
- 1, 5 Watt Ausgangsleistung
- Erhöhte Bereichstasten mit Fingermulden, griffige Abstimmwalze, leichtgleitende Flachbahnregler für Lautstärke und Klangwaage
- Anschlüsse für Klein-/Kopfhörer, Plattenspieler/Tonbandgerät
- Integriertes Netzteil – ohne Umschalten von 230 bis 110 V~

- Automatische Netz-/Batterie-Umschaltung
- Schwenkbarer Rallye-Griff
- Gehäuse schwarz
- Maße ca. 18 x 21 x 6 cm
- Gewicht ca. 1,35 kg (ohne Batterien)

Weitere technische Daten Seite 79

Ob 1 oder 1,5 oder 3 Watt - der Sound ist toll!



GRUNDIG Top-Boy® 600 K

Dieses moderne, außerordentlich preiswerte, formschöne Koffergerät überzeugt ebenso mit seinen Empfangseigenschaften wie mit seinem exzellenten Klang. Obendrein ist es besonders flach (nur 5 cm!) und paßt in jede Aktentasche – wichtig für das Luftgepäck!

GRUNDIG Prima-Boy® 600

Obwohl besonders handlich und nur 5 cm flach, ist er doch ein echter Mittelklasse-Reisesuper. Und mit seinem Klang kann er sich selbst neben „Großen“ hören lassen! Auch das Auge kommt auf seine Kosten bei der modernen Form mit der übersichtlichen Frontskala.



Prima-Boy 600 mit eingeschobenem Griff

Wichtige technische Merkmale:

Top-Boy 600 K

- 3 Wellenbereiche:
U, K (19... 51 m), M
- 1 Watt Ausgangsleistung
- Blocktasten, griffige Abstimmwalze, leichtgleitender Flachbahnregler für Lautstärke
- Anschluß für Klein-/Kopfhörer
- Integriertes Netzteil – ohne Umschalten von 240 bis 110 V~
- Gehäuse nußbaumfarben oder schwarz
- Maße ca. 26 x 15 x 5 cm
- Gewicht ca. 1,1 kg (ohne Batterien)

Prima-Boy 600

- 4 Wellenbereiche:
U, K (19... 51 m), M, L
- 1,5 Watt Ausgangsleistung
- Griffige Abstimmwalze, leichtgleitender Flachbahnregler für Lautstärke, Blocktasten einschließlich Klangtaste
- Anschlüsse für Klein-/Kopfhörer, Plattenspieler/Tonbandgerät
- Integriertes Netzteil – ohne Umschalten von 240 bis 110 V~
- Versenkbarer Griff
- Gehäuse schwarz
- Maße ca. 27 x 15 x 5 cm
- Gewicht ca. 1,4 kg (ohne Batterien)



GRUNDIG City-Boy® 1100

Dieser GRUNDIG Reisesuper hat sich als ausgesprochener Publikums-Liebling erwiesen. Wegen der Ausgangsleistung von 3 Watt – nicht eben häufig in dieser Klasse. Wegen seines Klanges, der nicht zuletzt dem großen Superphon-Lautsprecher zu verdanken ist. Wegen des günstigen Preises. Wegen der modernen Optik mit der schicken Frontskala.

Wichtige technische Merkmale:

City-Boy 1100

- 4 Wellenbereiche: U, K (19 ... 51 m), M, L
- 3 Watt Ausgangsleistung
- Griffige Abstimmwalze, 2 leichtgleitende Flachbahnregler für Lautstärke und Klangwaage, konkave Planotasten
- Schwenkbarer Rallye-Griff
- Anschlüsse für Klein-/Kopfhörer/Außenlautsprecher, Plattenspieler/Tonbandgerät
- Integriertes Netzteil – ohne Umschalten von 230 bis 110 V ~
- Gehäuse schwarz
- Maße ca. 33 x 19 x 7 cm
- Gewicht ca. 2 kg (ohne Batterien)

GRUNDIG Concert-Boy® 1100

Ein Hochleistungs-Reisesuper im aktuellen Design. Von seinen 5 Wellenbereichen prädestinieren ihn vor allem die beiden Bereiche K 1 und K 2 für den Fernempfang. Denn sie bieten viele Möglichkeiten, auch weit entfernte Stationen heranzuholen. Da macht die Kurzwellenjagd so richtig Spaß! Seine Ausgangsleistung von 3 Watt und der große Superphon-Lautsprecher verleihen ihm einen kraftvollen Klang.

Concert-Boy 1100

- 5 Wellenbereiche: U (mit automatischer Scharfabstimmung), K 1 (49-m-Band), K 2 (16,5 ... 49 m), M, L
- 3 Watt Ausgangsleistung
- Abstimmknopf mit Fingermulde für Quicktuning (Senderschnellwahl), 3 leichtgleitende Flachbahnregler für Lautstärke sowie zum getrennten Einstellen von Bässen und Höhen, konkave Planotasten, attraktive Frontskala mit Transparent-Zeiger
- Schwenkbarer Rallye-Griff
- Anschlüsse für Klein-/Kopfhörer/Außenlautsprecher, Plattenspieler/Tonbandgerät

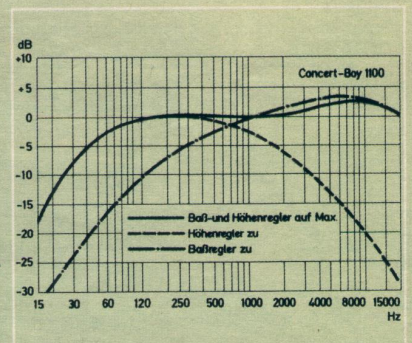

Frequenzgang bei verschiedenen Baß- und Höhenreglerstellungen

- Integriertes Netzteil – ohne Umschalten von 230 bis 110 V ~
- Gehäuse schwarz
- Maße ca. 40 x 22 x 9 cm
- Gewicht ca. 3,2 kg (ohne Batterien)

Weitere technische Daten Seite 79

Echter Weltempfang... auf 21 Wellenbereichen.

Und 7 Watt und 2 Lautsprecher für den Super-Klang!



GRUNDIG Satellit® 2000

Seine exzellenten Empfangseigenschaften und seine Leistung – 7 Watt! – machen ihn zu einem Spitzen-Weltempfänger, der seinesgleichen sucht.

Er hat u. a. 21 Wellenbereiche: Außer UKW und MW einen erweiterten LW-Bereich. Vor allem aber 18 x KW – kein Wunder, daß er Stationen aus den entferntesten Ländern der Erde trennscharf heranholt. Und daß er mehr und bessere Empfangsmöglichkeiten bietet als die meisten Hochleistungs-Weltempfänger – obendrein in überdurchschnittlicher Klang-Qualität! Darum ist der Satellit 2000 auch das ideale Gerät für alle vielseitig Interessierten. Für Menschen, die aus Berufsgründen auf schnellstmögliche Informationen angewiesen sind. Oder deren Hobby die Kontakte mit allen Erdteilen bedingt: Der Weltoffene, der Musik und Berichte aus fremden Kulturkreisen direkt miterleben will...

Der DXer mit dem faszinierenden Hobby der Kurzwellenjagd über die Kontinente hinweg... Der Weitreisende auf Expedition in fernen Ländern, auf Safari im Busch...

Der Journalist, der aktuelle Meldungen von den Krisenpunkten der Erde sofort benötigt...

Der Skipper, für den Navigations-, Wettersonden- und Seefunkdienste besonders wichtig sind. *)

*) Zum Abhören solcher Sendungen sind innerhalb der Bundesrepublik Deutschland die postalischen Vorschriften zu beachten.

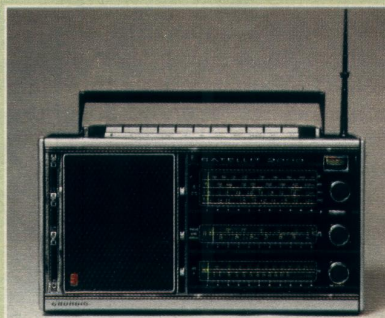
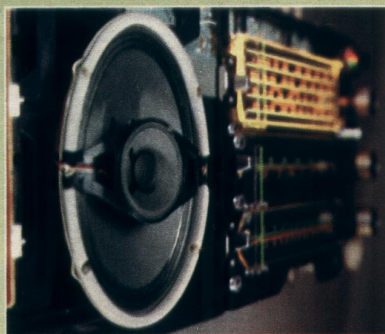
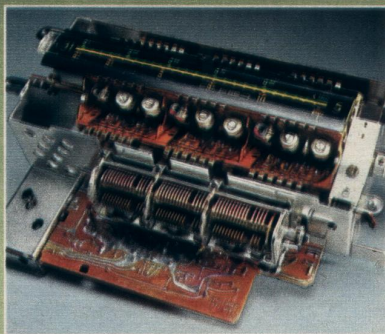

Hörgenuß auf UKW

Der Satellit 2000 ist mehr als ein äußerst leistungsfähiger Fernempfänger für Kurzwellenexperten. Er begeistert auch alle, die an Wiedergabequalität und Klangtreue besondere Ansprüche stellen. Weil er den Hörvergleich auch mit vielen größeren Heimgeräten nicht zu scheuen braucht.

Denn er hat:

- Getrenntes FM-Teil mit separater Abstimmung
- Schaltbare UKW Scharfabstimmung (AFC)
- 7 Watt Ausgangsleistung
- 2 Superphon-Lautsprecher (groß dimensioniertes Tief-/Mittelton-System, abschaltbarer Hochtöner)
- Getrennte Baß- und Höhenregler



1. Ein hervorstechendes Merkmal: Der KW-Trommeltuner.
2. Die 2 Superphon-Lautsprecher, Hochtöner abschaltbar.
3. Gehäuseausführung schwarz.
4. Als Zubehör lieferbar: Die Schutztasche 805 A aus schwarzem genarbtem Kunstleder.

Wichtige technische Merkmale:

Phantastische Spreizung

- K 3: 60 ... 45 m (5,0 ... 6,65 MHz)
+ 49-m-Band (5,91 ... 6,28 MHz)
- K 4: 45,5 ... 36 m (6,6 ... 8,4 MHz)
+ 41-m-Band (6,99 ... 7,32 MHz)
- K 5: 36 ... 28,5 m (8,2 ... 10,55 MHz)
+ 31-m-Band (9,4 ... 9,9 MHz)
- K 6: 28,5 ... 23 m (10,5 ... 13,2 MHz)
+ 25-m-Band (11,6 ... 12,1 MHz)
- K 7: 23,5 ... 18,5 m (12,9 ... 16,3 MHz)
+ 19-m-Band (15,0 ... 15,7 MHz)
- K 8: 19 ... 15,5 m (15,8 ... 19,8 MHz)
+ 16-m-Band (17,4 ... 18,1 MHz)

- K 9: 16,5 ... 13 m (18,35 ... 23,5 MHz)
+ 13-m-Band (20,9 ... 21,9 MHz)
- K 10: 13 ... 10 m (23,4 ... 30,0 MHz)
+ 11-m-Band (25,4 ... 26,5 MHz)

Überragender KW-Teil

- Echter Doppelsuper mit höchster Spiegelfrequenz-Sicherheit
- Außergewöhnliche Linearität und hohe Eichgenauigkeit bei K 3 ... K 10
- Trimmer für Außen- und Autoantenne bei K 3 ... K 10
- Keramikfilter bei AM für enorme Trennschärfe



- Bandbreiten-Umschaltung (ca. 2,4 und ca. 5,3 kHz), gekoppelt mit schaltbarem Interferenzfilter
- Lückenloser Bereich von 187 bis 10 m
- Unterteilte Bereiche K 1 (187 ... 85 m), K 2 (90 ... 58 m)
- Trommeltuner mit 8 vorgespitzten, überlappenden Teilbereichen für alle Wellenlängen von 60 bis 10 m
- In jedem Teilbereich zusätzlich ein über die gesamte Skalenlänge spreizbares Rundfunkband durch Tandem-Dreifach-Drehko

Einseitenband-Empfang

ist möglich durch den als Zubehör erhältlichen SSB-Zusatz 2000. *)

Batterie-/Accu-/Netzbetrieb

Das integrierte Netzteil – von 220/240 auf 110/127 V~ umschaltbar – ist zugleich Ladeautomatic für den als Zubehör erhältlichen dryfit-PC-Accu 476. (Dieser wird auch bei externer Spannungsversorgung – z. B. 12-Volt-Autobatterie – automatisch geladen.)

Gehäuseausführungen und Maße

- Gehäuse schwarz Profi-Look oder schwarz
- Maße ca. 46 x 27 x 12 cm
- Gewicht ca. 6,3 kg (ohne Batterien)

Der Satellit 2000 ist als Funkempfänger mit begrenztem Anwendungsbereich zum Einsatz auf deutschen Schiffen zugelassen (FTZ C 46 039) *

Weitere technische Daten Seite 79.



Ausführliche Angaben enthält der Spezial-Prospekt „Satellit 2000“.

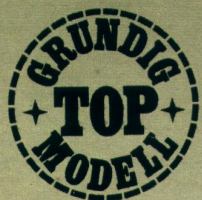

GRUNDIG Melody-Boy® 600 ♣

Mit seiner großen Programmauswahl auf allen Wellenbereichen, seiner Leistung und seinem vollen Klang gewinnt er überall schnell begeisterte Zuhörer. Durch das attraktive Design mit dem schicken Waffelgrill und der übersichtlichen Frontskala kommt auch das Auge voll auf seine Kosten.



- 4 Wellenbereiche:
U, K (19 ... 51 m), M, L
- 1,5 Watt Ausgangsleistung
- Großer Abstimmknopf mit Fingermulde für Quicktuning (Senderschnellwahl), leichtgleitender Flachbahnregler für Lautstärke, konkave Plano-Blocktasten einschließlich Klangtaste, praktische Skalenreiter zur Markierung der meistgehörten Sender

- Anschlüsse für Klein-/Kopfhörer, Plattenspieler/Tonbandgerät
- Integriertes Netzteil – ohne Umschalten von 240 bis 110 V ~
- Gehäuse schwarz
- Maße ca. 29 x 17 x 7 cm
- Gewicht ca. 1,8 kg (ohne Batterien)

Attraktiver, leistungsstarker Unterhalter!



GRUNDIG Reisesuper Datenspiegel

GRUNDIG Reisesuper und Radio-Recorder entsprechen selbstverständlich den Sicherheitsbestimmungen des VDE sowie den Vorschriften der Deutschen Bundespost und haben die FTZ-Nummer.

	Radio-Recorder					Reisesuper																	
	C 2600 K Automatic	C 4100 Automatic	C 4200 Automatic	C 6000 Automatic	C 6200 Automatic	Micro-Boy 300	Mini-Boy 300	Signal 100	Solo-Boy 300	Hit-Boy 300	Top-Boy 600 K	Signal 300 K	Prima-Boy 600	Prima-Boy 700	City-Boy 700	Signal 500	Melody-Boy 600	City-Boy 1100	Signal 700	Concert-Boy 1100	Yacht-Boy 1100	Satellit 2000	
Wellenbereiche *	UKM	UKML	UKML	U 2xK ML	7x U KML	M	UM	UM	UM	UM	UKM	UKM	UKML	UKML	UKML	UKML	UKML	UKML	U 2xK ML	J 2xK ML	UKML	U 18xK ML	
AM/FM-Kreise	5/7	6/9	6/7	7/10	7/10	5/-	5/7	5/7	5/8	5/7	5/7	5/7	6/7	6/7	6/7	7/10	6/7	7/10	5/8	7/10	6/8	14 ²⁾ /13	
Transistoren	19	21	21	25	30	6	10	10	10	10	10	10	11	11	11	11	11	11	12	13	12	27	
Diode/Gleichrichter	11/1	12/1	9/1	14/1	19/1	1/-	7/-	6/-	6/1	3/1	3/1	3/1	3/1	3/1	3/1	3/1	3/1	3/1	9/1	6/1	4/1	14/1	
Stabilisatoren	2	5	1	6	9	2	-	1	1	2	2	2	2	2	2	4	2	4	3	3	4	7	
UKW-Scharf- abstimmung (AFC)	-	•	-	•	•	-	-	-	-	-	-	-	-	-	-	-	-	-	•	•	-	•	
Teleskop- und Ferritantenne	•	•	•	•	•	Ferrit	•	•	•	•	•	•	•	•	•	•	•	•	•	•	•	•	
Interferenzfilter bei AM	-	-	-	•	•	-	-	-	-	-	-	-	-	-	-	-	-	-	-	•	-	•	
Batterie- spannungskontrolle	-	•	•	•	• ¹⁾	-	-	-	-	-	-	-	-	-	-	-	-	-	• ¹⁾	-	• ¹⁾	• ¹⁾	
Klangwaage	•	•	•	-	-	-	-	-	-	-	-	-	Klangtaste	•	•	Klangtaste	Klangtaste	•	•	-	•	-	
Baß- und Höhenregler getrennt	-	-	-	•	•	-	-	-	-	-	-	-	-	-	-	-	-	-	-	•	-	•	
Ausgangsleistung (Watt) bei Netzbetrieb (Musikleistung)	1,7	3	3	7	7	0,15	0,25	0,3	0,8	0,6	1	1	1,5	1,5	1,5	3	1,5	3	1,8	3	3,5	7	
bei Batteriebetrieb (Nenn = Sinusleistung nach DIN 45 324)	1	2	2	2	2				0,5	0,4	0,6	0,6	1	1	1	1,5	1	1	1,5	1	2	1,5	2
Lautsprecher	1	1	1	1	2	1	1	1	1	1	1	1	1	1	1	1	1	1	1	1	1	2	
Anschlüsse für	Kleinhörer 203 B, Kopfhörer GDH 208 (DIN 45 318)	•	•	•	•	•	•	•	•	•	•	•	•	•	•	•	•	•	•	•	•	•	• ³⁾
	Außenantenne	-	-	-	UKW	UKW	-	-	-	-	-	-	-	-	-	-	-	-	-	UKW	-	•	
	TA/TB	•	•	•	•	•	-	-	-	-	-	-	•	•	•	•	•	•	•	•	•	•	•
	Externe Strom- versorgung	-	-	-	•	•	-	-	-	-	-	-	-	-	-	-	-	-	-	-	-	-	•
Integriertes Netzteil	•	•	•	•	•	-	-	-	•	•	•	•	•	•	•	•	•	•	•	•	•	•	
Stromversorgung	Baby- Zellen 5x1,5V 220/230, 120/127V ~	Baby- Zellen 6x1,5V 220/230, 110/127V ~	Mono- Zellen 6x1,5V 220/230, 110/127V ~	Mono- Zellen 6x1,5V/ Accu 476 220/230, 110/127V ~	Mono- Zellen 6x1,5V/ Accu 476 220/230, 110/127V ~	Mignon- Zellen 2x1,5V	Mignon- Zellen 4x1,5V	Mignon- Zellen 4x1,5V	Baby- Zellen 4x1,5V 230 ... 220V~	Baby- Zellen 4x1,5V 230 ... 110V~	Baby- Zellen 4x1,5V 240 ... 110V~	Baby- Zellen 4x1,5V 240 ... 110V~	Baby- Zellen 4x1,5V 240 ... 110V~	Baby- Zellen 4x1,5V 230 ... 110V~	Baby- Zellen 4x1,5V 230 ... 110V~	Flach-/ Compact- Batterie 2x4,5V/ 1x9V 220 ... 110V~	Baby- Zellen 4x1,5V 240 ... 110V~	Flach-/ Compact- Batterie 2x4,5V/ 1x9V 230 ... 110V~	Baby- Zellen 4x1,5V 220, 110V~	Mono- Zellen 6x1,5V 230 ... 110V~	Baby- Zellen 5x1,5V 230 ... 110V~	Mono- Zellen 6x1,5V/ Accu 476 220/240, 110/127V ~	
	Nußbaumfarben	-	-	-	-	-	-	-	-	•	-	-	-	-	-	-	-	-	-	-	-	-	schwarz Profi-Look
Ausführungen	Schwarz	•	•	•	•	•	•	anthrazit	•	•	•	anthrazit	•	•	•	anthrazit	•	•	anthrazit	•	•	•	
	Rot	-	-	-	-	-	-	-	-	-	-	-	-	-	-	-	-	-	-	-	-	-	
	Weiß	-	-	-	-	-	•	-	-	-	-	-	-	-	-	-	-	-	-	-	-	-	
	Maße in cm ca. (Breite x Höhe x Tiefe)	31x17x6	35x21x9	37x22x9	40x24x10	43x24x11	7x11x3	15x10x4	13x16x5	22x11x5	22x13x6	26x15x5	25x15x5	27x15x5	25x15x6	18x21x6	30x17x6	29x17x7	33x19x7	26x21x7	40x22x9	20x24x7	46x27x12
Gewicht in kg ca. (ohne Batterie)	2,4	3,5	3,6	4,6	4,7	0,18	0,39	0,5	1,2	0,75	1,1	1,1	1,4	1,35	1,35	1,8	1,8	2	2	3,2	1,75	6,3	

* KW-Aufteilung siehe Gerätebeschreibung. Cassettenteil der Radio-Recorder siehe auch Datenspiegel Seite 58/59.
¹⁾ kombiniert mit Abstimmmanzeiger. ²⁾ zusätzlich Keramikschwinger. ³⁾ zusätzlich Lautsprecher-Anschluß n. DIN 41 529.

Beim Anschluß der Geräte mit nicht umschaltbarem integriertem Netzteil an eine kleinere Betriebsspannung als 220 V ~ muß mit verminderter Sprechleistung und Gesamtempfindlichkeit gerechnet werden.

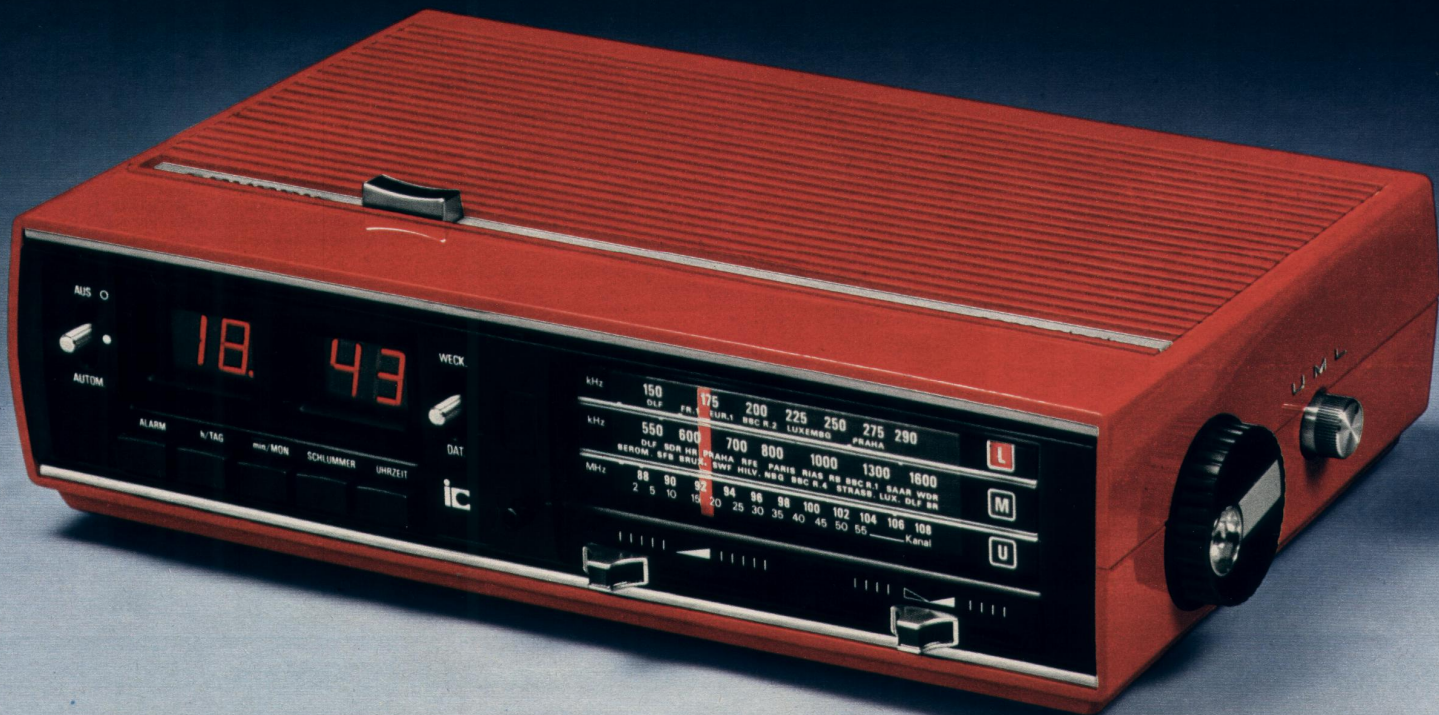

Ganz neu auf dem Markt:

Uhrenradios mit vollelektronischer Digital-Uhr.

Mit Zeit-, Datums- und Weckzeitanzeige.
Läuft weiter, wenn das Netz ausfällt.

GRUNDIG ist einer der ersten Hersteller der Welt, der eine elektronische Digitaluhr als Modul – speziell für GRUNDIG entwickelt – mit all diesen Vorzügen in ein Rundfunkgerät einbaut:

- 24-Stunden-Zeit- und Datumsanzeige
- 24-Stunden-Weckzeitanzeige
- Einschlafzeit-Automatic
- Automatische Helligkeitsregelung
- Netzausfallüberbrückung
- Batterie-Funktionsanzeige
- Batterie-Abschaltautomatic
- Alle Funktionen sind schrittweise durch Tastendruck programmierbar

Diese absolut lautlose Electronic-Digitaluhr mit 7-Segment-Leuchtdioden-Anzeige wird in zwei Modelle eingebaut. Sie können wählen zwischen sono-clock 21 mit den 3 Bereichen U, M, L oder sono-clock 31 mit 7 UKW-Programmtasten. Beide Geräte werden in den Farben Rot, Gelb oder Weiß geliefert.

Wichtige technische Merkmale der Electronic-Uhr:

24-Stunden-Zeit- und Datumsanzeige

Ziffer für Ziffer läßt sich die elektronische 24-Stunden-Digitaluhr schrittweise durch Tastendruck sekundengenau einstellen.

Datumsanzeige für 4 Jahre

Einmal eingestellt, muß das Datum nur jeweils am 29. Februar eines Schaltjahres um einen Tag korrigiert werden.

24-Stunden-Weckzeitanzeige

Für wahlweises Wecken – minuten-genau – mit Musik. Oder Wecken mit Musik und anschließendem Weckton, wobei dieser – unabhängig von der Musik – in der Lautstärke gleichblei-

GRUNDIG sono-clock 21

Digital-Uhrenradio



Musik, Unterhaltung und Information auf den 3 Wellenbereichen – UKW, Mittelwelle und Langwelle – das ist der besondere Vorteil dieses Modells. Der Senderschnellwahl „Quick-tuning“ dient der bequeme Abstimmknopf mit Fingermulde an der Seite des Gerätes.

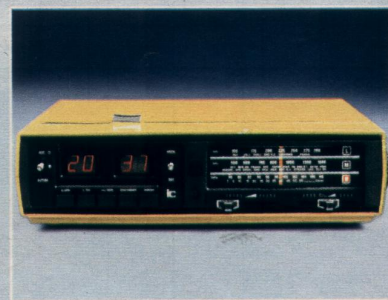

Selbst Netzausfall wird überbrückt

Eine 9-Volt-„Stützbatterie“ hält die Uhren-electronic in Gang und sichert die eingespeicherten Daten. Die Blinkanzeige (Sekundenpunkt) signalisiert: Stützbatterie in Funktion.

Batterie-Abschaltautomatic

Durch Tastendruck kann die Batterie jederzeit abgeschaltet werden. Wichtig bei längeren Betriebspausen, z. B. wenn Sie auf Reisen gehen. Sollte das Abschalten einmal vergessen werden, so wird die entladene Batterie automatisch abgeschaltet und dadurch Ausfallsicherheit gewährleistet.

Einschlafzeit-Automatic

bis zu 2 Std. 50 Min. – mit Anzeige, in Sprüngen von 10 Min. – programmierbar. Das bedeutet, das Gerät schaltet sich zum vorprogrammierten Zeitpunkt selbständig ab. Oder es wird durch die Pausentaste manuell abgeschaltet.

Automatische Helligkeitsregelung

der vierstelligen Segmentziffern durch Fotowiderstand in Abhängigkeit von der Raumhelligkeit. Tagsüber heller und nachts dunkler. Auch der empfindlichste Schlaf wird nicht gestört. Die Grundhelligkeit kann individuell und stufenlos eingestellt werden.



GRUNDIG sono-clock 31

Digital-Uhrenradio

Der besondere Vorteil dieses Modells ist die elektronische Senderspeicherung im Rundfunkteil. Jederzeit können Sie zwischen 7 festeingestellten UKW-Programmen entscheiden. Ein Tastendruck genügt, und das vorgewählte Programm ist da: Sofort, klar und unverzerrt.



1

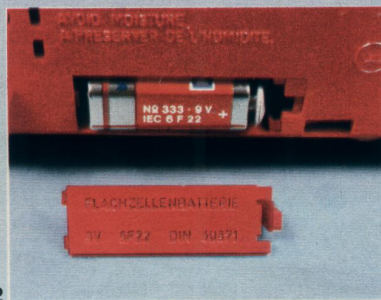

2

1. Kipphebel nach oben zeigt Ihnen die Weckzeitanzeige; nach unten das Datum.
2. Die 9-V-Batterie läßt die Uhr weiterlaufen, auch wenn das Netz ausfällt.

Wichtige technische Merkmale der Rundfunkgeräte:

Rundfunkteil sono-clock 21:

- U, M, L mit Bereichsanzeige
- Modernste IC-Technik im AM- und FM-Zwischenfrequenz-Verstärker und in der eisenlosen Endstufe
- Ferritantenne für Mittel- und Langwelle
- Getrennte Eingänge für Hoch- und Wurfantenne
- Keramikschwinger für beste Trennschärfe bei AM und FM
- Leichtgleitende Flachbahnregler für Lautstärke und Klang
- 4 Watt Ausgangsleistung und klangstarker Superphon-Lautsprecher

- Anschluß für Kleinhörer (eingebauter Lautsprecher wird bei Kleinhörerbetrieb abgeschaltet)
- Netzbetrieb 220 V~
- Schickes Kunststoffgehäuse rot, gelb oder weiß
- Maße ca. 31 x 9 x 19 cm

Rundfunkteil sono-clock 31:

- 7 UKW-Programmtasten mit beleuchteten Kleinskalen
- UKW-Empfangsteil mit Kapazitätsdioden-Abstimmung
- Modernste IC-Technik im Zwischenfrequenz-Verstärker, in der eisenlosen Endstufe und zum Stabilisieren der Abstimmungsspannung
- Getrennte Eingänge für Hoch- und Wurfantenne
- Keramikschwinger für beste Trennschärfe
- Leichtgleitende Flachbahnregler für Lautstärke und Klang

- 4 Watt Ausgangsleistung und klangstarker Superphon-Lautsprecher
- Anschluß für Kleinhörer (eingebauter Lautsprecher wird bei Kleinhörerbetrieb abgeschaltet)
- Netzbetrieb 220 V~
- Schickes Kunststoffgehäuse rot, gelb oder weiß
- Maße ca. 31 x 9 x 19 cm

Weitere technische Daten Seite 84.

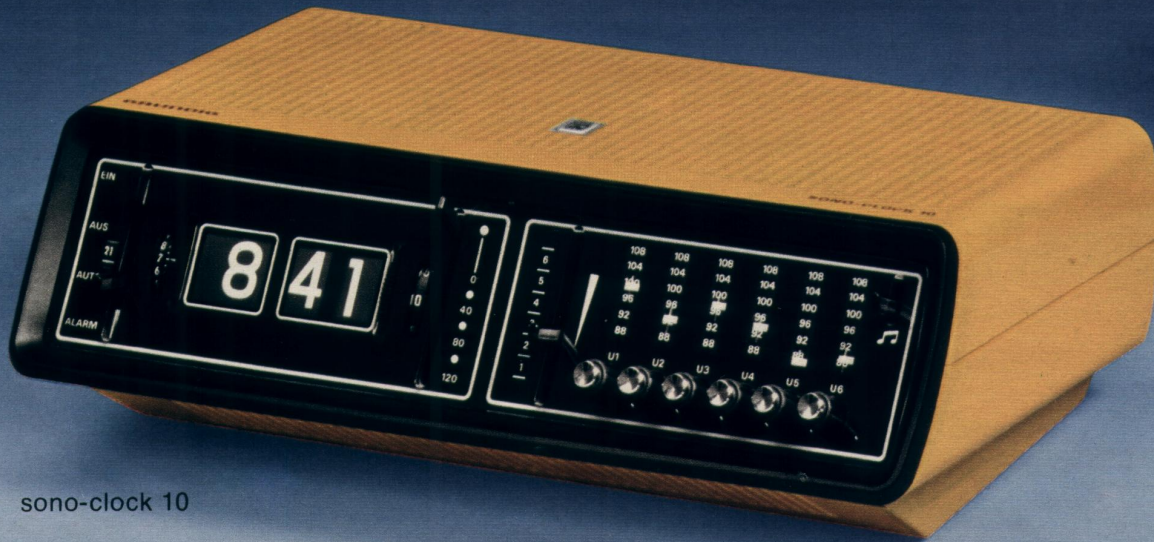

sono-clock 10

Die GRUNDIG sono-clocks: Tolle Radios mit tollen Uhren.

**Mit 1, 2 oder 3 Bereichen.
Mit Programm-
tasten oder Time Control.
Und mit Digitaluhr.**

Immer mehr verlieben sich in GRUNDIG sono-clock: Die praktischen Überall-Radios für Küche, Schlafzimmer, Büro und Hobbyraum. Radios mit bis zu 6 Programmtasten und einer geräuscharmen und äußerst präzisen Digitaluhr mit großen Ziffern. Automatisch schaltet sie den Empfänger zu Beginn einer interessanten Sendung ein. Die Weckzeit kann bis zu 24 Stunden vorgewählt werden. Abends stellt man auf automatisches „Abschalten“ innerhalb der folgenden 2 Stunden und wird am anderen Morgen wieder sanft mit Musik geweckt. Universelle Geräte mit leichter Bedienung.

GRUNDIG sono-clock 10

Digital-Uhrenradio mit 24-Stunden-Wekeinrichtung und elektronischer Senderspeicherung für 6 UKW-Programme



Wichtige technische Merkmale: sono-clock 10

- 6 UKW-Programmtasten und getrennte Kleinskalen
- Beleuchtete Ziffern-Synchronuhr mit Zeitschalter und 24-Stunden-Wekeinrichtung
- Modernste Technik mit 3 integrierten Schaltkreisen. ICs im Zwischenfrequenz-Verstärker, in der eisenlosen 3-Watt-Endstufe und zum Stabilisieren der Abstimmspannung
- Keramikschwinger für beste Trennschärfe
- Klangscharter für Sprache/Musik
- Netzbetrieb 220 Volt ~
- Schickes Kunststoffgehäuse rot, gelb oder weiß, nur ca. 29 x 10 x 19 cm

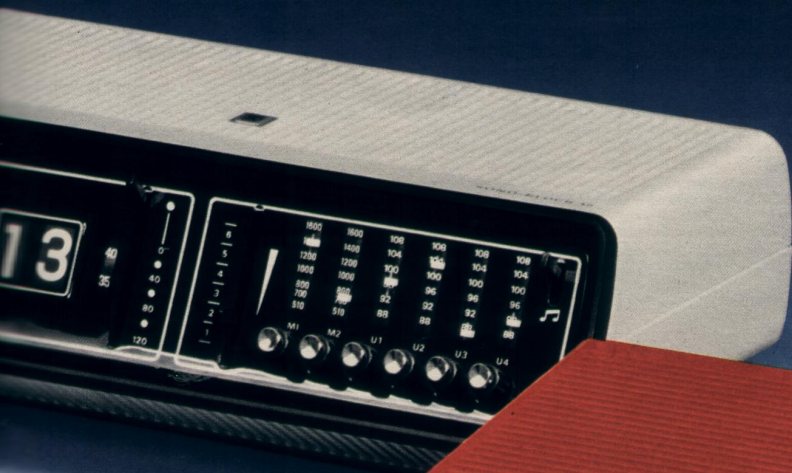

sono-clock 15

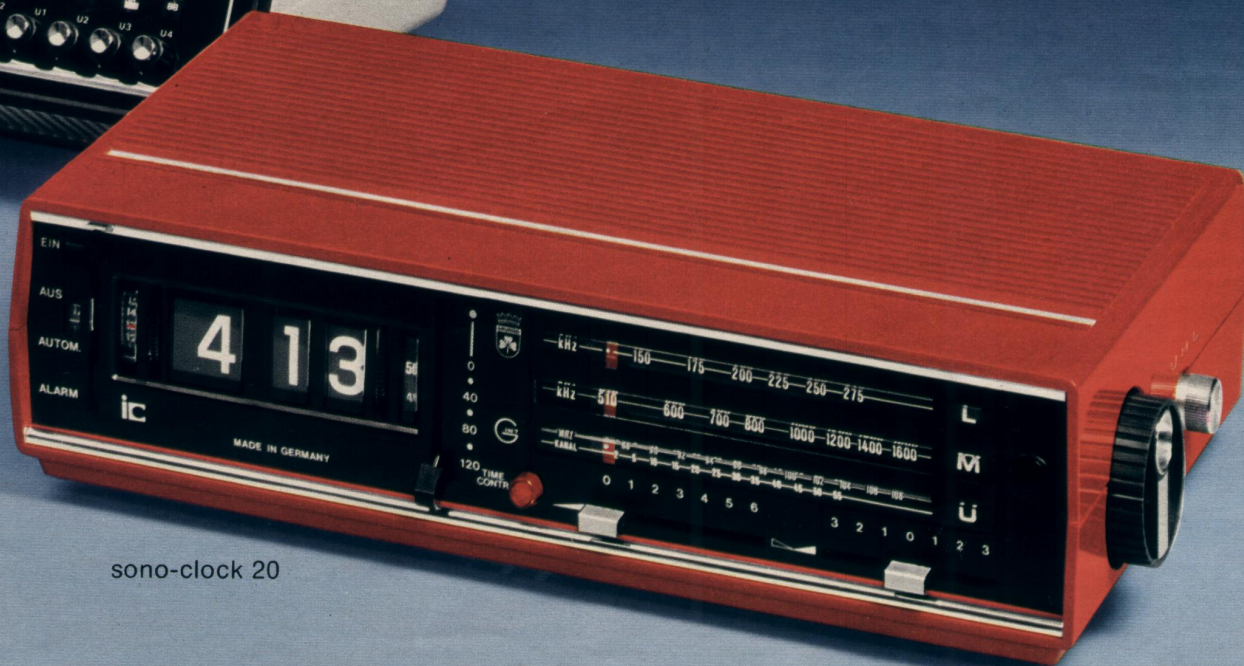

sono-clock 20

GRUNDIG sono-clock 15

Digital-Uhrenradio mit 24-Stunden-Weckeinrichtung und elektronischer Senderspeicherung für 4 x UKW und 2 x Mittelwelle



GRUNDIG sono-clock 20

Digital-Uhrenradio mit 3 Wellenbereichen, 24-Stunden-Weckeinrichtung und Time Control

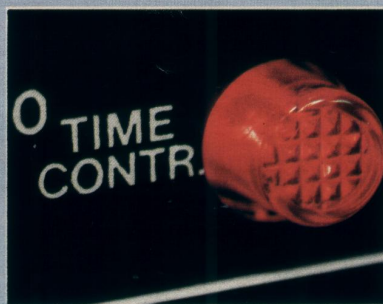

Time Control

Die Time Control-Anzeige des sono-clock 20 signalisiert, wenn länger als 30 Sekunden andauernder Netzausfall zum Stillstand der Digital-Synchronuhr geführt hat. Sobald die Netzspannung wieder zur Verfügung steht, meldet eine Blinktaste, daß die Zeitangabe korrekturbedürftig ist. Ein Tastendruck löscht die Leuchtanzeige.

sono-clock 15

sono-clock 20

- 6 Programmtasten und getrennte Kleinskala: 4 x UKW, 2 x MW
- Beleuchtete Ziffern-Synchronuhr mit Zeitschalter und 24-Stunden-Weckeinrichtung
- Modernste Technik mit 4 integrierten Schaltkreisen. ICs im AM- und FM-Zwischenfrequenz-Verstärker, in der eisenlosen 3-Watt-Endstufe und zum Stabilisieren der Abstimmspannung
- Keramikschwinger für beste Trennschärfe bei AM und FM
- Klangschieber für Sprache/Musik
- Netzbetrieb 220 Volt ~
- Schickes Kunststoffgehäuse rot, gelb oder weiß, nur ca. 29 x 10 x 19 cm

- U, M, L mit Bereichsanzeige
- Elegante Flutlichtskala, beleuchtete Ziffern, Synchronuhr mit Zeitschalter, Nachwecksystem und Time Control. Eine zusätzliche Tageszeitanzeige erleichtert ein Ablesen der Uhrzeit im 24-Stunden-System und gewährleistet ein sicheres Programmieren der Weckautomatic
- Helligkeitsregler für Uhrenbeleuchtung
- Modernste IC-Technik im AM- und FM-Zwischenfrequenz-Verstärker und in der eisenlosen 4-Watt-Endstufe
- Getrennte Eingänge für Hoch- und Wurfantenne

- Keramikschwinger für beste Trennschärfe bei AM und FM
- Leichtgleitende Flachbahnregler für Lautstärke und Klang
- Kleinhöreranschluß
- Netzbetrieb 220 Volt ~
- Schickes Kunststoffgehäuse rot, gelb oder weiß, nur ca. 31 x 9 x 19 cm

Weitere technische Daten Seite 84



RF 411



RF 210

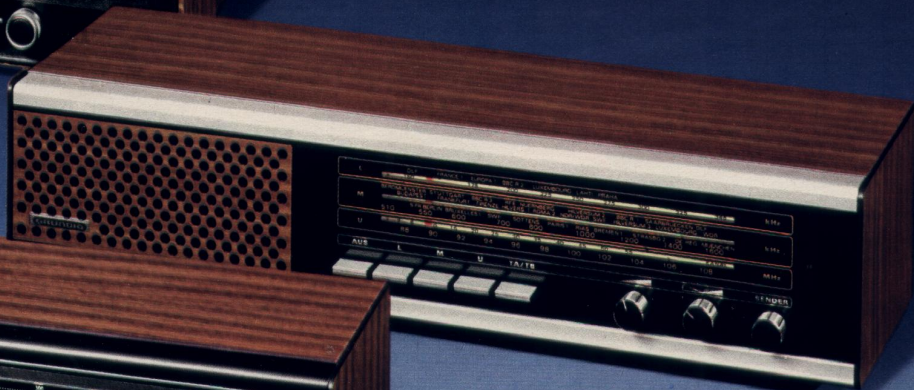

RF 451

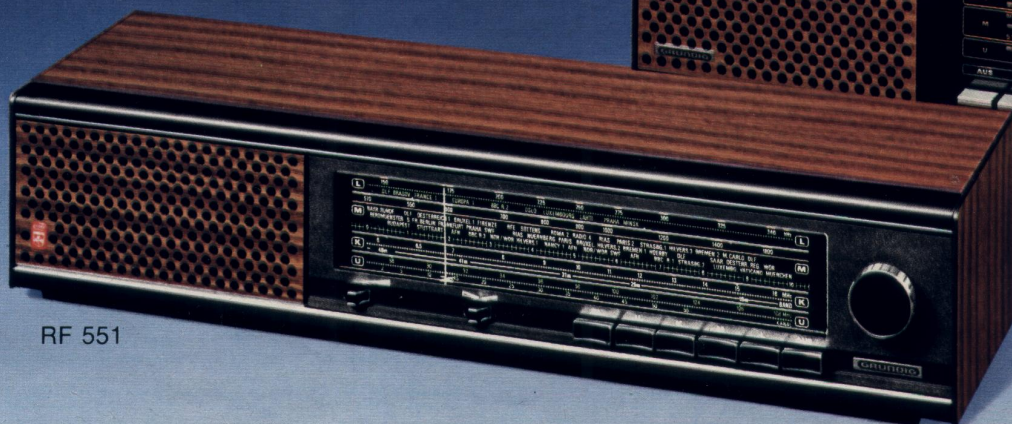

RF 551

GRUNDIG RF 210

Auch unser kleinstes und preiswertestes Rundfunkgerät bietet selbstverständlich modernste Technik, u. a. mit 3 integrierten Schaltkreisen. Weitere Vorzüge: 4 Watt Ausgangsleistung. UKW und Mittelwelle. Eingebaute UKW- und Ferritantenne. Besondere Trennschärfe durch Keramikfilter. Gehäuse nußbaumfarben. Maße ca. 48 x 12 x 16 cm.

GRUNDIG RF 411

Ein echtes Erfolgsmodell in unserem Programm. Eine Anschaffung, die jedem leichtfällt. Vorzüge: Modernste Transistor-technik. 3 Watt Ausgangsleistung. 3 Bereiche: UKW, Mittel- und Langwelle. Eingebaute UKW- und Ferritantenne. Klangwaage. Anschluß für Tonbandgerät oder Plattenspieler. Gehäuse nußbaumfarben oder weiß. Maße ca. 53x12x15 cm.

GRUNDIG RF 451 ♣

Prüfen Sie an Preis und Leistung, was unser Großunternehmen zu leisten vermag. Zum Beispiel bei diesem Modell: Modernste Transistor-Technik. 3 Watt Ausgangsleistung. 3 Bereiche: UKW, Mittel- und Langwelle. Eingebaute UKW- und Ferritantenne. Klangwaage. Anschluß für Tonbandgerät oder Plattenspieler. Gehäuse nußbaumfarben oder weiß. Maße ca. 53 x 12 x 15 cm.

GRUNDIG RF 551 ♣

Eine Hörprobe bei Ihrem Fachhändler wird Sie Ihr gutes altes Radio vergessen lassen. Dieses Gerät bietet Ihnen: Modernste Technik, u. a. mit 2 integrierten Schaltkreisen. 4 Watt Ausgangsleistung. 4 Bereiche: UKW, Kurz-, Mittel- und Langwelle. Eingebaute UKW- und Ferritantenne. Flachbahnregler für Lautstärke und Klang. Anschlüsse: TA/TB und Außenlautsprecher. Gehäuse nußbaumfarben oder weiß. Maße ca. 60 x 13 x 16 cm.

	sono-clock 10	sono-clock 15	sono-clock 20	sono-clock 21	sono-clock 31	RF 210	RF 411	RF 511	RF 611	RF 711	RF 451	RF 551
Wellenbereiche	6 x U	4 x U, 2 x M	UML	UML	7 x U	UM	UML	UKML	UKML	UKML	UML	UKML
Transistoren/Dioden/Gleichrichter	2/5/1	2/8/1	7/4/1	10/11/1	10/16/1	2/-/1	9/3/1	10/3/1	10/3/1	10/5/2	9/3/1	10/3/1
Integrierte Schaltkreise (ICs)	3	4	3	4	4	3	-	2	2	3	-	2
UKW- und Ferritantenne	Wurfantenne	Wurf- und Ferritantenne	Wurf- und Ferritantenne	Wurf- und Ferritantenne	Wurf- antenne	•	•	•	•	•	•	•
5-kHz-Sperre bei AM	-	-	-	-	-	-	-	•	•	•	-	•
Klangwaage	Klangschalter	Klangschalter	•	•	•	-	•	•	•	•	•	•
Ausgangsleistung in Watt	3	3	4	4	4	4	3	4	4	4	3	4
Anschlüsse für	Außenlautsprecher	-	-	Kleinhörer	Kleinhörer	Kleinhörer	-	•	•	•	-	•
	TA/TB	-	-	-	-	-	•	•	•	•	•	•
Gehäuse-Ausführungen	Nußbaumfarben	-	-	-	-	•	•	•	H	H	•	•
	Gelb	•	•	•	•	-	-	-	-	-	-	-
	Weiß	•	•	•	•	-	•	•	H	H	•	•
	Rot	•	•	•	•	-	-	-	-	-	-	-
Maße in cm ca. (Breite x Höhe x Tiefe)	29x10x19	29x10x19	31x9x19	31x9x19	31x9x19	48x12x16	53x12x15	60x13x16	63x16x16	63x16x16	53x12x15	60x13x16

Alle Rundfunkgeräte sind mit einer eisenlosen Gegentakl-Endstufe und einem klangstarken Superphon-Lautsprecher ausgestattet.
 *) Getrennte Eingänge für Hoch- und Wurfantenne. H = Holzgehäuse.

GRUNDIG Rundfunk- geräte

GRUNDIG Rundfunkgeräte entsprechen selbstverständlich den Sicherheitsbestimmungen des „VDE“ sowie den Vorschriften der Deutschen Bundespost und haben die FTZ-Nummer.

RF 511

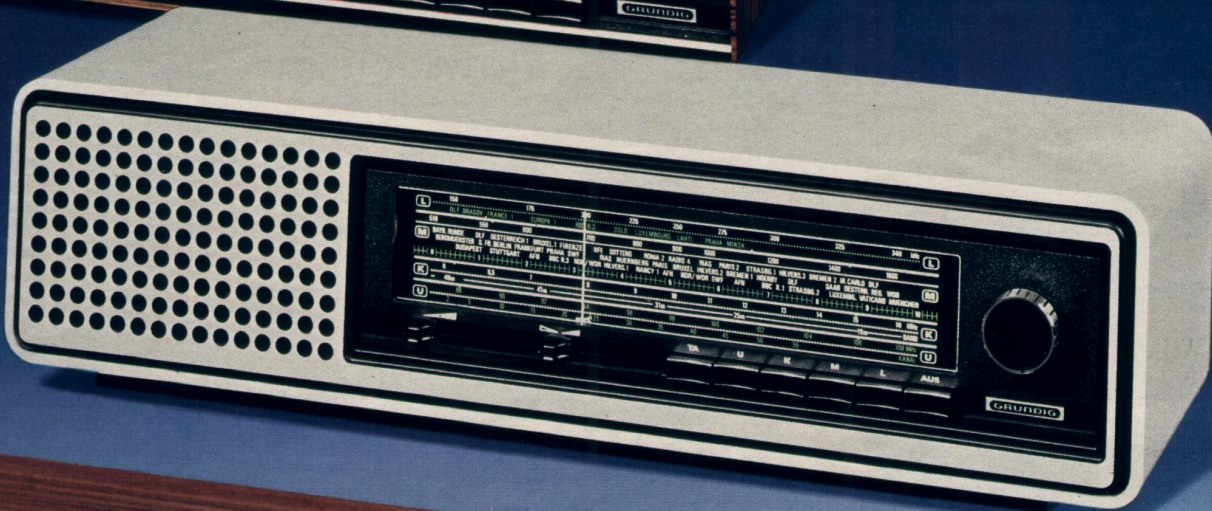

RF 611



RF 711

GRUNDIG RF 711

Schönheit und Eleganz dieses Rundfunkgerätes werden entscheidend durch das gediegene Holzgehäuse geprägt. Das Gerät schließt alle technischen Eigenschaften des GRUNDIG RF 611 ein. Darüber hinaus bietet das RF 711 noch mehr Bedienungs-komfort. Mit der elektronischen Sender-Speicherung auf 5 + 1 UKW-Programmtasten können Sie Ihre Lieblingssender fest einstellen. Gehäuse nußbaumfarben oder weiß. Maße ca. 63 x 16 x 16 cm.

GRUNDIG RF 611

Elegantes Holzgehäuse und großdimensionierter Superphon-Lautsprecher kennzeichnen die Spitzenqualität dieses Gerätes. Weitere Eigenschaften sind: Modernste Technik, u. a. mit 2 integrierten Schaltkreisen. 4 Watt Ausgangsleistung. UKW, Kurz-, Mittel- und Langwelle. Eingebaute UKW- und Ferritantenne. Flachbahnregler für Lautstärke und Klang. Anschlüsse: TA/TB und Außenlautsprecher. Gehäuse nußbaumfarben oder weiß. Maße ca. 63 x 16 x 16 cm.

GRUNDIG RF 511

Ein hochwertiges, leistungsstarkes Rundfunkgerät mit vielen Vorteilen wie zum Beispiel: Modernste Technik, u. a. mit 2 integrierten Schaltkreisen. 4 Watt Ausgangsleistung. UKW Kurz-, Mittel- und Langwelle. Eingebaute UKW- und Ferritantenne. Flachbahnregler für Lautstärke und Klang. Anschlüsse: TA/TB und Außenlautsprecher. Gehäuse nußbaumfarben oder weiß. Maße ca. 60 x 13 x 16 cm.

TEST ERFOLG

13 Rundfunkgeräte im Test der „Stiftung Warentest“ *
2 GRUNDIG Modelle unter den 4 Besten: RF 511 und RF 711. Qualitätsurteil: Gut. Klangeindruck: Sehr gut RF 611 baugleich mit RF 511 * Heft 12/75 der Zeitschrift „test“

Millionenfach bewährte Rundfunk-Qualität.



RF 711 mit UKW-Programmtasten



Stereofonie. Quadrofonie. HiFi-Qualität.

Anspruchsvolle Technik zu vernünftigen Preisen.



30 oder 140 Watt für Ihren Wohnraum?

Vor der Wahl Ihrer neuen Stereo- oder HiFi-Anlage sollten Sie sich zuerst über folgendes klarwerden: Wollen Sie Ihr gutes altes Radio durch eine zeitgemäße Stereo-Anlage ersetzen? Dann können Sie eine Anlage bis zu 2 x 20 Watt wählen. Wollen Sie aber in erster Linie Musik hören, und zwar in Konzertsaal-Qualität, dann sollte Ihre Wahl auf eine Stereo- oder Quadrofonie-Anlage in HiFi-Qualität fallen mit einer Ausgangsleistung von 15 bis 70 Watt pro Kanal. Wie viele Kombinationsmöglichkeiten es bei GRUNDIG gibt, zeigt Ihnen die Seite 106. GRUNDIG Geräte kaufen Sie beim Fachhandel. Denn nur dort sind optimale Beratung und technischer Service auf Dauer gewährleistet.



Stereofonie in einem Raum oder in zwei Räumen

Ist die High-Fidelity ein Maß für Übertragungsgüte, so ermöglicht erst die Stereofonie räumliches Klangeschehen. Stereo ist ein technisches Aufnahme- und Wiedergabeverfahren, das die Fähigkeit unseres Gehörs ausnutzt, räumlich zu hören. Mindestens zwei Mikrofone – ähnlich unseren Ohren – nehmen die Informationen entgegen und geben sie über zwei getrennte Verstärkerkanäle weiter. Zwei Lautsprecherboxen am Ende der Übertragungskette – je eine pro Kanal – verwandeln die vom Verstärker gelieferten elektrischen Schwingungen zurück in das ursprüngliche Klangbild. Alle GRUNDIG HiFi-Geräte verfügen über Anschlüsse für mehrere Lautsprecherboxen-Paare. Damit wird Stereofonie nicht nur in einem,

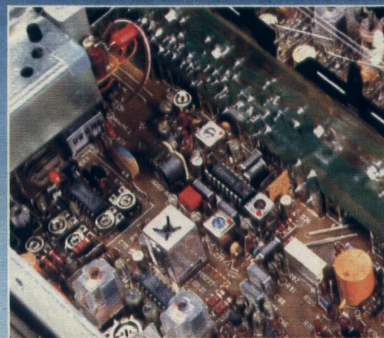

sondern nebenher auch in einem zweiten Raum möglich. Interessant für alle diejenigen, die ihre HiFi-Anlage mit geringen Kosten und ohne Qualitätsverlust ausbauen und erweitern wollen.

4D-Stereo-Raumklang

Eine besonders preiswerte Lösung der Erzeugung von Raumhallanteilen und Reflexionen durch zusätzliche Lautsprecherboxen ist der GRUNDIG 4D-Stereo-Raumklang. Dieses System arbeitet mit zwei Endstufen und vier Lautsprecherboxen. Indem man den „Raumklang“ aus den beiden Stereosignalen ableitet und dem Zuhörer über die beiden rückwärtigen Lautsprecher zuführt, erzielt man eine beachtliche Vergrößerung der Stereo-Hörposition.



High-Fidelity, ein Qualitätsmaßstab

High-Fidelity oder kurz „HiFi“ heißt wörtlich übersetzt „Hohe Klangtreue“. Sie ist dann gegeben, wenn die Klangwiedergabe einen so hohen Qualitätsstand erreicht, daß sie vom Original gehörmäßig fast nicht mehr zu unterscheiden ist. Die Qualitätsmerkmale der High-Fidelity sind in der Deutschen Industrienorm zusammengefaßt. Die DIN 45 500 legt die Meßmethoden der Qualitätsdaten Nennleistung, Klirrfaktor, Übertragungsbereich und viele andere exakt fest. Die Angabe „HiFi nach DIN 45 500“ bietet Ihnen die Möglichkeit, verschiedene Geräte exakt miteinander zu vergleichen, und sichert Ihnen gleichzeitig eine bestimmte Qualität zu.

GRUNDIG HiFi-Anlagen übertreffen die HiFi-Norm in nahezu allen Punkten.



Quadrofonie, die ganz neue Art zu hören

Die Quadrofonie ist ein weiterer Schritt auf dem Weg zur Vervollkommnung der naturgetreuen Klangwiedergabe. Mit der Aufnahme und Wiedergabe über zusätzlich 2 Kanäle – also insgesamt vier – wird die Original-Charakteristik des Aufnahme-Raumes mit seiner spezifischen Akustik festgehalten, auf dem Tonträger gespeichert, in der Quadrofonie-Anlage verstärkt und über vier Lautsprecherboxen nachgebildet. Auf diese Weise erhält man einen genau ortbaren Raumeindruck, einen Klang in seiner ganzen Breiten- und Tiefenwirkung. Außerdem wird hierbei durch bessere Schallaufteilung und größere Informationsdichte schon bei kleiner Lautstärke die gleiche Klangwirkung erreicht. Eine umweltfreundliche

Eigenschaft mit besonderer Bedeutung für kleinere Wohnungen und solche mit schlechter Schallisolierung. Auf dem Markt gibt es heute im wesentlichen zwei Quadrofonie-Verfahren

1. Das Matrix-Verfahren (4-Kanal-Aufnahme, 2-Kanal-Übertragung, 4-Kanal-Wiedergabe, z. B. SQ), ein Verfahren, das heute schon relativ verbreitet ist und über ein reichhaltiges Schallplattenangebot verfügt.
2. Das Diskret-Verfahren (4-Kanal-Aufnahme, 4-Kanal-Übertragung, 4-Kanal-Wiedergabe, z. B. CD 4), ein technisch hochentwickeltes Klangwiedergabe-Verfahren mit extremer Kanaltrennung. Auch hier bemüht sich die Schallplattenindustrie, das zur Zeit bestehende Angebot zu vergrößern.

Eins gehört zum anderen

Zu jedem GRUNDIG Steuergerät gehören die richtigen GRUNDIG Lautsprecher-Boxen. Wenn Sie Ihre Anlage mit einem Cassetten- oder Tonbandgerät erweitern wollen, so finden Sie auch hier bei GRUNDIG das richtige Angebot.

Die sinnvolle Kombination mehrerer Bausteine erleichtert die Wahl beim Kauf. Darum zeigen wir Ihnen auf diesen Seiten immer komplette Anlagen, bestehend aus Steuergerät, den dazu passenden Lautsprecher-Boxen und einem Cassettengerät. Das hat den großen Vorteil: Sie haben alles aus einer Hand, aus einem Guß. Sie sparen Geld und ersparen sich viel Mühe. Sie brauchen sich weder um Belastbarkeit noch um Frequenzbereich und Impedanz der Boxen zu kümmern. Das haben unsere Inge-



nieure bereits für Sie getan. Trotzdem können Sie hundertprozentig gewiß sein, die richtige Wahl zu treffen. Das wichtigste Meßinstrument der High-Fidelity garantiert dafür: das Ohr. Testen und hören Sie also soviel wie möglich. Probieren geht über Studieren. Auch für spezielle Raum- und Beschallungsprobleme bieten wir die richtigen Lösungen. Beachten Sie die vielen Kombinationsmöglichkeiten der Anlagentabelle auf Seite 106.

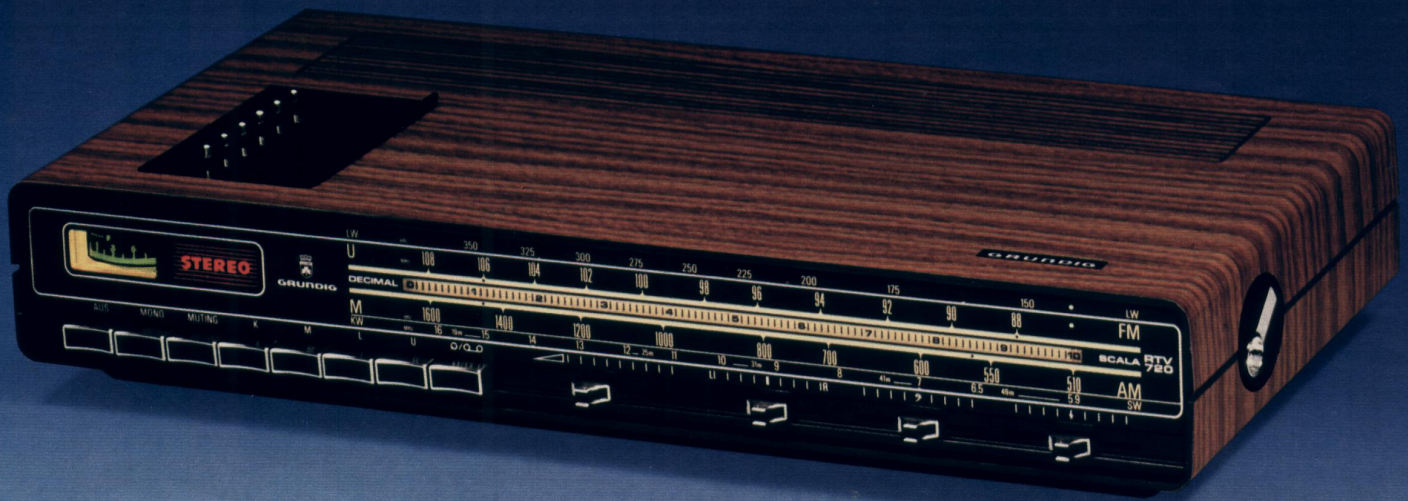

Hier zeigen wir Ihnen zwei leistungsfähige Stereo-Steuergeräte für den kleineren Geldbeutel. Zu diesen Geräten empfehlen wir GRUNDIG Lautsprecherboxen. Dank vernünftiger Serienfertigung werden die Kosten niedrig gehalten. Daher bewegen sich die Preise dieser Anlagen in einem Rahmen, der jedem – aber auch jedem – den Erwerb einer Stereo-Anlage ermöglicht, die später beliebig ausgebaut werden kann. Wählen Sie die komplette Musikanlage aus einer Hand. Das bedeutet Qualität aus einem Guß. Alle Einzelkomponenten sind technisch exakt aufeinander abgestimmt und passen von der Form her gut zusammen. Modernste Bauelemente, wie zum Beispiel ICs, Mesa- und Siliziumtransistoren unterstreichen die ausgereifte Technik. Weitere Kombinationsmöglichkeiten finden Sie in den Gruppen A + C der Anlagentabelle Seite 106.

GRUNDIG RTV 720 – 30 Watt Stereo-Rundfunk-Tuner- Verstärker

Dieses flache Steuergerät bietet relativ hohen Bedienungskomfort. Ein besonderer Vorzug ist die elektronische Senderspeicherung auf UKW. Ein Instrument dient der Abstimm-

anzeige im AM-Bereich und zeigt die Feldstärke bei UKW-Empfang an. Dadurch können die Programmtasten sehr einfach mit den am stärksten einfallenden Sendern programmiert werden. Eine drehbare UKW-Außenantenne läßt sich außerdem optimal ausrichten.

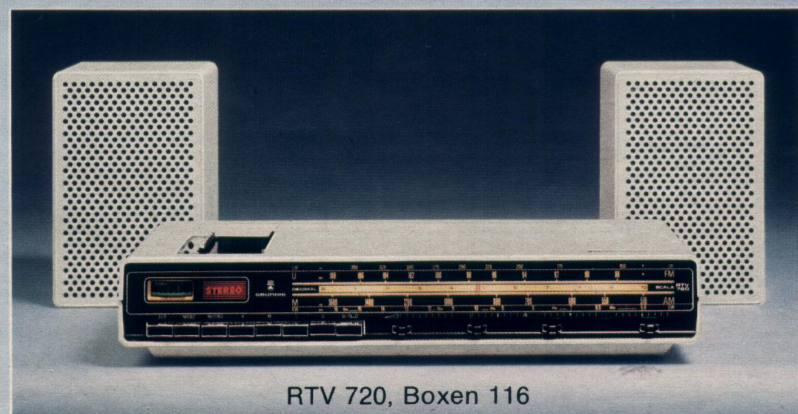

RTV 720, Boxen 116

Wichtige technische Merkmale:

- Modernste Transistor-Technik und 4 integrierte Schaltkreise. ICs im Stereo-Decoder, im FM-ZF-Verstärker, im AM-Teil und zum Stabilisieren der Abstimmspannung
- 4 Wellenbereiche: U, K (19... 51 m), M, L
- 6 UKW-Programmtasten
- Zusätzliche Dezimal-Skala
- 2 x 15 Watt Ausgangsleistung
- UKW-Mischteil mit Gegentaktabstimmung durch Kapazitätsdioden
- Automatische UKW-Scharf-abstimmung (AFC)
- Beleuchtetes Abstimmanzeigeelement, dient bei UKW zur Feldstärkeanzeige
- 5-kHz-Sperre zur Unterdrückung von Störgeräuschen auf K, M und L
- Keramikschwinger für beste Trennschärfe bei AM und FM
- Flachbahnregler für Lautstärke, Bässe, Höhen und Stereo-Balance
- Integrierter Stereo-Automatic-Decoder
- Muting (schaltbare, pegelgesteuerte Stillabstimmung), unterdrückt beim Abstimmen das lästige Rauschen zwischen den UKW-Stationen
- Getrennte Anschlüsse f. TA und TB
- Gehäuse nußbaumfarben oder weiß
- Maße ca. 54 x 10 x 23 cm

Zu diesen Stereo-Steuergeräten empfehlen wir die Lautsprecherboxen 116.

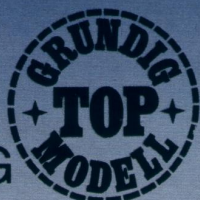

GRUNDIG RTV 730 – 40 Watt Stereo-Rundfunk-Tuner-Verstärker

Dieses kompakte Steuergerät besticht durch seine gelungene Form. Alle Tasten, Flachbahnregler und Skalen sind auf der schmalen Frontseite konzentriert. Auch dieses Stereo-

Steuergerät ist gekennzeichnet durch ausgefeilte Technik zu ungewöhnlich günstigem Preis. Dieses Gerät bietet Ihnen alle technischen Eigenschaften des RTV 720 und zusätzlich die erhöhte Ausgangsleistung von 40 Watt.

Machen Sie Ihre Stereo-Anlage mit einem Cassetten-Recorder universell.

Zu diesen Geräten empfehlen wir Ihnen zum Beispiel das GRUNDIG CN 700 Stereo DNL (siehe Abbildung unten). Die ausführliche Beschreibung finden Sie auf der Seite 40.



RTV 730, Boxen 116



CN 700

Stereo zum Großserien-Preis.

Wichtige technische Merkmale:

- Modernste Technik in gediegenem Holzgehäuse
- Integrierte Schaltkreise im Stereo-Decoder, im FM-ZF-Verstärker, im AM-Teil und zum Stabilisieren der Abstimmspannung
- 4 Wellenbereiche: U, K (19... 51 m), M, L
- 6 UKW-Programmtasten mit beleuchteten Kleinskalen
- Zusätzliche Dezimal-Skala
- 2 x 20 Watt Ausgangsleistung
- UKW-Mischteil mit Gegentaktabstimmung durch Kapazitätsdioden
- Automatische UKW-Scharfabstimmung (AFC)
- Beleuchtetes Abstimmanzeigelinstrument, dient bei UKW zur Feldstärkeanzeige
- Flutlichtskala mit beleuchtetem Skalenzeiger
- 5-kHz-Sperre zur Unterdrückung von Störgeräuschen auf K, M und L
- Keramikschwinger für beste Trennschärfe bei AM und FM
- Integr. Stereo-Automatic-Decoder
- Muting (schaltbare, pegelgesteuerte Stillabstimmung)
- Flachbahnregler für Lautstärke, Bässe, Höhen und Stereo-Balance
- Herausziehbarer Abstimmknopf mit Fingermulde für Quicktuning (Senderschnellwahl)
- Getrennte Anschlüsse f. TA und TB
- Thermosicherung, schützt die Endstufen vor Überlast und Über-temperatur
- Gehäuse nußbaumfarben o. anthrazit
- Maße ca. 56 x 15 x 27 cm

Weitere technische Daten Seite 98.

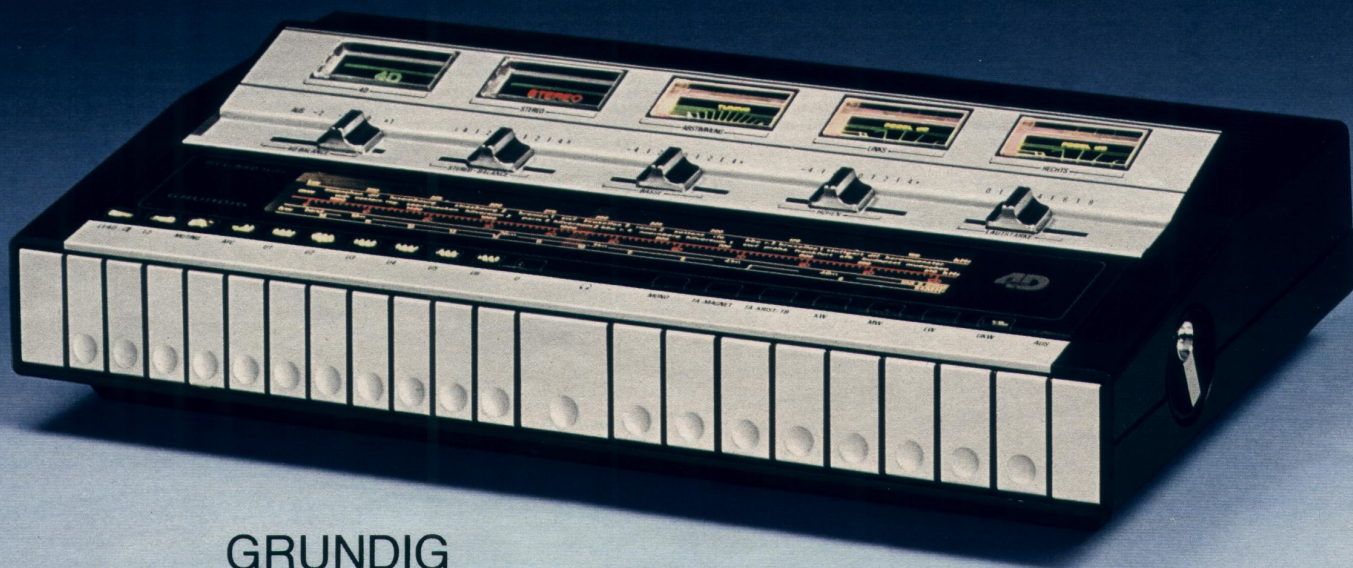

GRUNDIG RTV 820 HiFi – 30 Watt

Stereo-Rundfunk-
Tuner-Verstärker
HiFi nach DIN 45 500

Der RTV 820 ist ein kleineres HiFi-Steuergerät im Stil des RTV 1020. Besondere Vorzüge: Hochwertige Technik, bestehend aus schönen Optik und ein vernünftiges Preis/Qualitätsverhältnis. Trotz des hohen Schaltungsaufwandes ist dieses Gerät in der modernen flachen Pultform äußerlich relativ klein und platzsparend – nicht zuletzt durch die vier neuentwickelten integrierten Schaltkreise (ICs).

Die elektronische Senderspeicherung macht es möglich, 6 UKW-Stationen fest zu programmieren und durch Tastendruck jederzeit abzurufen. Das Gerät kann auf Stereo in einem Raum, auf Stereo in zwei getrennten Räumen oder 4D-Stereo-Raumklang mit 4 Boxen in einem Raum geschaltet werden.

Zu diesem Gerät empfehlen wir die HiFi-Boxen 313 Compact. Weitere Kombinationsmöglichkeiten finden Sie in der Anlagentabelle Gruppe B, Seite 106.

Viel HiFi für wenig Geld.

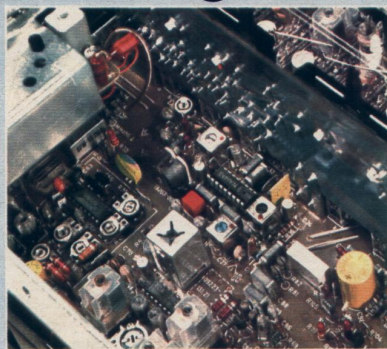

Übersichtlicher Schaltungsaufbau mit modernsten Bauelementen.

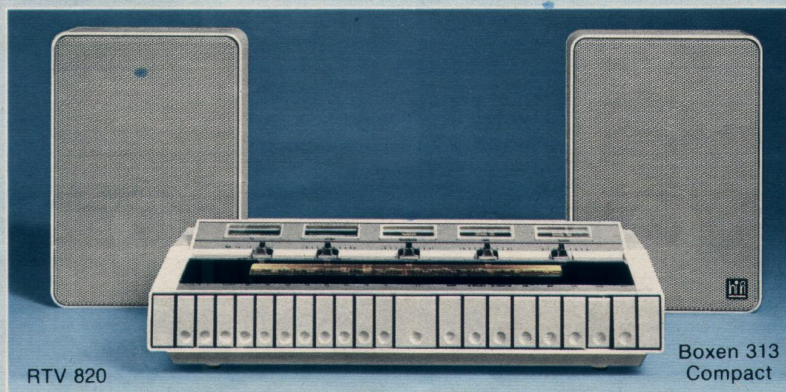

RTV 820

Boxen 313
Compact

Machen Sie Ihre HiFi-Anlage mit einem Cassetten-Recorder universell. GRUNDIG tape-decks sind Spitzen-Recorder ohne Lautsprecher und Verstärker. Zu diesen Anlagen empfehlen wir Ihnen zum Beispiel entweder das CN 720 HiFi DNL oder das CN 730 HiFi Dolby. Die ausführliche Beschreibung finden Sie auf den Seiten 40 und 41.

Wichtige technische Merkmale:

Bedienungskomfort:

- 7 UKW-Programmtasten
- Pult mit 3 gut ablesbaren, beleuchteten Instrumenten für Abstimmanzeige und NF-Ausgangspegel, getrennt für jeden Kanal, und 2 Leuchtfeldern für Stereo und 4D-Stereo-Raumklang
- Schaltbare, pegelgesteuerte Stillabstimmung (Muting), die störende Geräusche beim Abstimmen von UKW-Sendern unterdrückt
- Kopfhörerbuchse auf der Frontplatte
- Schaltbare Anschlüsse für 3 Lautsprecherpaare für Stereo in 1 oder 2 Räumen und 4D-Stereo.

Empfangsteil:

- 4 Bereiche U, K (19... 55 m), M, L
- UKW-Mischteil mit Gegentakt-Abstimmung durch Kapazitätsdioden
- Elektronische Verzögerung bei UKW unterdrückt während des Einschaltvorgangs unerwünschte Sender
- Schaltbare automatische UKW-Scharfabbildung (AFC)
- Hochselektive Keramik-Doppelfilter für außergewöhnliche Trennschärfe sowohl bei FM als auch bei AM
- Integrierter Stereo-Automatic-IC-Decoder
- Aktives 15-kHz-Stereo-Tiefpaßfilter zur Unterdrückung von Hilfsträger- und Pilottonresten
- 5-kHz-Sperre zur Unterdrückung von Störgeräuschen auf K-Mund

Verstärkerenteil:

- 2 x 15/11 Watt Musik-/Nennleistung
- Endstufen-Übertemperaturschutz durch Thermo-Schalter
- Getrennte Eingänge für TA-Magnet, TA-Kristall und TB
- Integrierter Magnetvorverstärker
- 5 Netzteile, davon 2 stabilisiert
- Anschlüsse für Kopfhörer und 3 Lautsprecherpaare
- Gehäuse weiß oder anthrazit
- Maße ca. 52 x 14 x 27 cm

Weitere technische Daten Seite 113.





GRUNDIG RTV 901 HiFi

Stereo-Rundfunk-
Tuner-Verstärker – 70 Watt
HiFi nach DIN 45 500

In vielen erfolgreichen Tests hat die Technik dieses Gerätes gezeigt, daß sie in Leistung und Qualität absolute Meisterklasse repräsentiert. Dieser Receiver bietet eine Musik-/Nennleistung von 2 x 35/25 Watt. Mit der Hilfe von Lautsprecher-Gruppenschaltern ist es möglich, entweder Stereo in einem oder zwei getrennten Räumen zu hören oder 4D-Stereo-Raumklang mit 4 Boxen

in einem Raum zu erleben. Zum Bedienungskomfort gehören 8 UKW-Programmtasten. Wird ein Stereo-Sender empfangen, leuchtet ein großes Stereo-Feld auf. Der präzisen Sendereinstellung dient ein markant in der Mitte eingebautes Instrument mit großem Anzeigebereich. Für UKW schaltbar, ermöglicht es als Feldstärkeanzeige die exakte Ausrichtung eines Antennen-Rotors.

HiFi-Spitzentechnik. Im Test bewährt.



CN 720

CN 730

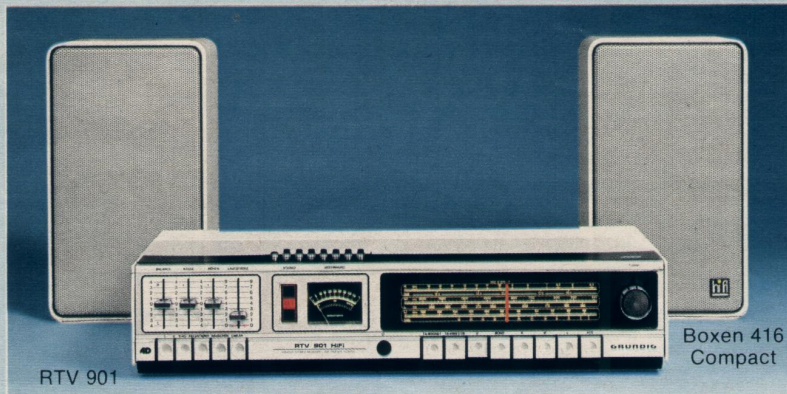

RTV 901

Boxen 416
Compact

TEST ERFOLG

22 HiFi-Receiver im
Test der „Stiftung
Warentest“ *
Der GRUNDIG

RTV 901 HiFi erhielt in den für HiFi-
Qualität entscheidenden Testpunkten,
eine der besten Bewertungen:

Elfmal Sehr gut

Zwölfmal Gut

* Heft 7/75 der Zeitschrift „test“.

Zu diesem Gerät empfehlen wir die
HiFi-Boxen 416 Compact.
Anlagen-Vorschläge siehe Gruppe I,
Seite 106.

Wichtige technische Merkmale:

Bedienungskomfort:

- 8 UKW-Programmtasten
- Großes, gut ablesbares Abstimmungs-Instrument, umschaltbar auf Feldstärkeanzeige bei UKW
- Rausch- und Geräuschunterdrückungs-Taste
- Abschaltbare, gehörliche Lautstärkeregelung (Lineartaste)
- Schaltbare Kopfhörerbuchse auf der Frontplatte
- Quicktuning (Senderschnellwahl) durch Fingermulde und Schwungradantrieb

Empfangsteil:

- 4 Bereiche U, K (19... 55 m), M, L
- UKW-Eingangsempfindlichkeit 1,8 μ V an 240 Ω für 15 kHz Hub und 26 dB Rauschabstand
- UKW-Mischteil mit Feldeffekt-Transistoren und Gegentaktabstimmung durch Kapazitätsdioden
- Schaltbare automatische UKW-Scharfabstimmung (AFC)
- Stereo-Automatic-Decoder in Modulteknik mit elektronischer Mono/Stereo-Umschaltautomatik, piloton- und HF-pegelgesteuert

Verstärkerteil:

- 2 x 35/25 Watt Musik-/Nennleistung
 - Leistungsbandbreite 20... 30 000 Hz
 - Getrennte Eingänge für TA-Magnet, TA-Kristall/TB
 - Integrierter TA-Magnetvorverstärker
 - Sicherheit durch elektronische Schutzschaltungen gegen Überlastung, Kurzschluß und Überwärme
 - Anschlüsse für Kopfhörer und 3 Lautsprecher-Paare
 - Gehäuse nußbaumfarben oder weiß.
 - Maße ca. 59 x 13 x 29 cm
- Weitere technische Daten Seite 113.



GRUNDIG RTV 1020 HiFi

Stereo-Rundfunk-Tuner-Verstärker – 240 Watt HiFi nach DIN 45 500

Das stärkste GRUNDIG Stereo-Steuergerät, das es je gab. Voll-Silizium-Technik mit 132 Transistoren, 66 Dioden, 7 Gleichrichtern. Ein echter Receiver: Empfangsteil mit Profi-Eigenschaften und Spitzenverstärker mit 2 x 70/50 Watt Musik-/Nennleistung bei Stereo. Bei voller Ausgangsleistung insgesamt 240 Watt für Stereo in zwei getrennten Räumen, und zwar je Raum 2 x 60/30

Watt Musik-/Nennleistung nach DIN 45 500. Für HiFi-Boxen mittlerer Belastbarkeit bzw. für mittlere bis kleine Wohnräume läßt sich der RTV 1020 auf halbe Nennleistung umschalten. Die Qualität aller weiteren Daten bleibt

dabei voll erhalten. Er bringt dann: 100 Watt bei Stereo in zwei getrennten Räumen, und zwar je 2 x 25/15 Watt Musik-/Nennleistung für 2 Lautsprecherpaare oder 60 Watt Stereo in einem Raum mit 2 x 30/25 Watt Musik-/Nennleistung.

Weiter bietet der RTV 1020 HiFi die Möglichkeit, 4D-Stereo-Raumklang mit vier Boxen in einem Raum wiederzugeben. Alle Betriebsarten sind individuell regelbar.

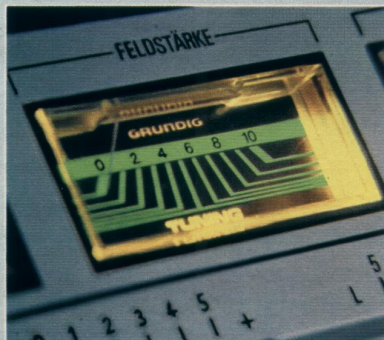

1. Anzeige-Instrument für UKW-Feldstärke und AM-Abstimmung

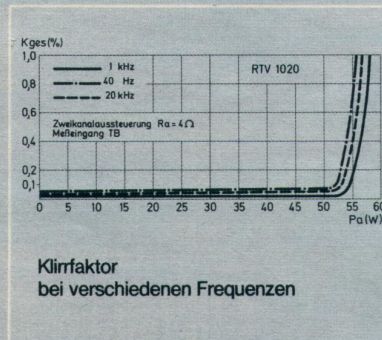

Klirrfaktor bei verschiedenen Frequenzen

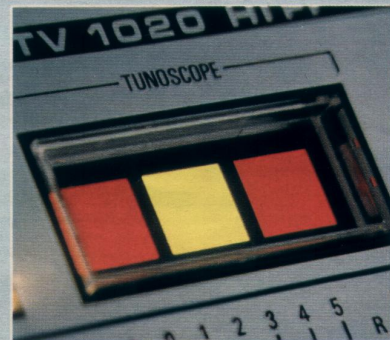

2. GRUNDIG Tunoscope – Abstimmhilfe bei UKW

Wichtige technische Merkmale:

Bedienungskomfort:

- Vollelektronische UKW-Programmwahl über 8 Impulsfelder durch GRUNDIG impulselectronic (Berühren genügt!) Völlig geräuschlos. Kein mechanischer Verschleiß
- Pult mit 6 gut ablesbaren, beleuchteten Instrumenten und Anzeigefeldern
- Rausch- und Geräuschunterdrückungstaste
- Abschaltbare, gehörliche Lautstärkeregelung durch getrennte Tasten für Contour und Linear
- Anschlüsse für zwei Stereo-Kopfhörer und 3 Lautsprecherpaare
- Schaltbare Anschlüsse für 3 Lautsprecherpaare für Stereo in Raum 1, Stereo in 2 getrennten Räumen oder 4D-Stereo in einem Raum

Empfangsteil:

- 4 Bereiche: U, K (19... 55 m), M, L
- Spezielle Schaltungstechnik im UKW-Mischteil für die Verarbeitung hoher Antenneneingangssignale
- Hohe Trennschärfe durch 4 ZF-Stufen mit 2 hochselektiven 4fach-Bandfiltern
- Eine elektronische Verzögerung bei UKW unterdrückt während des Einschaltens unerwünschte Sender
- Schaltbare automatische UKW-Scharfabstimmung (AFC) mit Leuchtanzeige
- UKW-Mischteil mit Gegentaktabstimmung durch Kapazitätsdioden
- Stereo-Automatic-Decoder in Modultchnik
- Umschaltgeräuschunterdrückung

Verstärkerteil:

- Volle Ausgangsleistung: Maximal 240 Watt an 2 x 2 Lautsprecher-Ausgängen in zwei getrennten Räumen, und zwar je 2 x 60/30 Watt Musik-/Nennleistung für 2 Lautsprecherpaare oder 140 Watt bei Stereo in einem Raum mit 2 x 70/50 Watt Musik-/Nennleistung
- Leistungsbandbreite 5... 80 000 Hz
- Klirrfaktor $\leq 0,1\%$ bei 2 x 45 Watt im Frequenzbereich von 20... 20 000 Hz
- Integrierter TA-Magnetvorverstärker
- Sicherheit durch elektronische Schutzschaltungen gegen Überlastung, Kurzschluß und Überwärme
- Gehäuse anthrazit oder weiß
- Maße ca. 61 x 15 x 33 cm

Das GRUNDIG Tunoscope (Abb. 2) ermöglicht nicht nur die exakte Mitten-einstellung von UKW-Sendern, sondern wird durch leichtes Drücken der entsprechenden Taste zum Super-Tunoscope, womit die problemlose Übernahme bestimmter UKW-Sender von der Hauptskala auf die UKW-Impulsfelder möglich wird. Die damit gekoppelte Stillabstimmung läßt den gewünschten Sender aus absoluter Stille auftauchen. Rauschen zwischen den Stationen wird dabei unterdrückt.



Die große HiFi-Leistung. Zum populären GRUNDIG Preis.

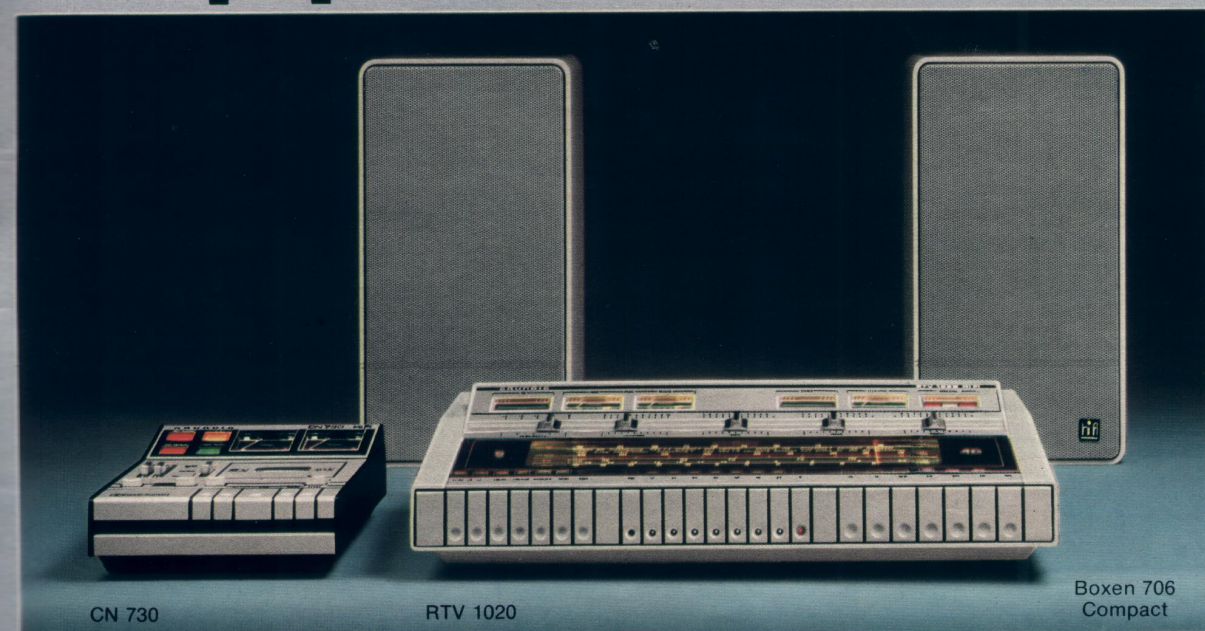

CN 730

RTV 1020

Boxen 706
Compact

Und so urteilt die Fachpresse:

„Preis/Gegenwert-Relation: Als Empfänger-Verstärker mit Plattenspieleranschluß sehr gut“ (fonoforum). „Ausgezeichnete Empfangsleistung, sehr hoher Bedienungskomfort.“ (HiFi-Stereophonie). „Leistungsfähiges und attraktives Steuergerät in einer günstigen Preisklasse.“ (Stereo).

Machen Sie Ihre HiFi-Anlage mit einem Cassette-Recorder universell. GRUNDIG tape-decks sind Spitzen-Recorder ohne Lautsprecher und Verstärker.

Zu diesem Receiver empfehlen wir 2 HiFi-Boxen 706 Compact sowie das GRUNDIG CN 730 HiFi (siehe Abbildung). Weitere Kombinationsmöglichkeiten finden Sie in der Gruppe 0 der Anlagentabelle Seite 106.



GRUNDIG RTV 1040 HiFi

160 Watt
4-Kanal-HiFi-Receiver
HiFi nach DIN 45 500

Stereofonie in 1 oder 2 Räumen
SQ-Matrix-Quadrofonie
Diskret-Quadrofonie

Dieses bewährte HiFi-Spitzen-Steuergerät vereint ein hochwertiges Rundfunk-Empfangsteil und vier komplette, getrennte NF-Verstärker (vom Eingang bis zum Ausgang), von denen jeder über ein eigenes Aussteuerungsinstrument verfügt, das den NF-Ausgangspegel selbst bei geringen Lautstärken exakt anzeigt.



Es ist sowohl quadrofone Wiedergabe von diskreten (bei TA in Verbindung mit einem CD 4-Demodulator) als auch matrixierten Schallaufnahmen möglich, letztere mit Hilfe des eingebauten Matrix-Decoders. Der RTV 1040 bietet bei Quadrofonie eine Musik-/Nennleistung von 4 x 40/25 Watt, bei Stereofonie 2 x 40/30 Watt. Bei Stereo-Wiedergabe in zwei getrennten Räumen je 2 x 40/25 Watt Musik-/Nennleistung.

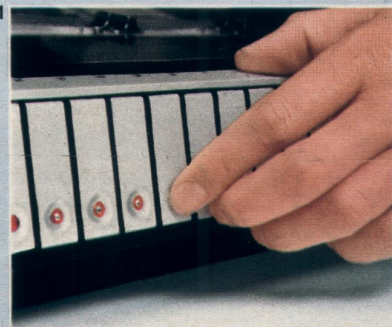

1. Betriebsart: Stereo

Stereo-Wiedergabe ist in einem oder zwei getrennten Räumen möglich. Hierbei kann für jeden Raum getrennt die Lautstärke, der Klang (Bässe und Höhen) und die Balance individuell eingestellt werden.

2. Betriebsart: Quadro-Matrix

Wiedergabe von Quadro-Programmen nach dem SQ-Matrix- oder ähnlichen Verfahren über Schallplatte,

2-Spur-Tonband bzw. Cassette oder UKW. Alle Stereo-Programme können auch in Quasi-Quadrofonie (ähnlich 4D) wiedergegeben werden.

3. Betriebsart: Quadro-Diskret

Wiedergabe von 4-Spur-Quadro-Diskret-Tonbändern beim Anschluß einer 4-Kanal-Tonbandmaschine. Wiedergabe von Schallplatten nach dem CD 4- oder einem ähnlichen Verfahren.

1. Ein Hauch von Berührung genügt, die Programmanzeige leuchtet auf, und das UKW-Programm ist gewählt. Ohne mechanischen Verschleiß und völlig geräuschlos.

2. Als Zusatzgerät bei der 4-Kanal-Schallplatten-Wiedergabe nach dem Diskret-Verfahren wird der CD 4-Demodulator gleichsam als „Bindeglied“ zwischen den speziell für CD 4-Abtastung vorgesehenen Plattenspieler und den RTV 1040 geschaltet. Der Demodulator hat ein eigenes Netzteil, umschaltbar von 110/130 auf 220/230 V~. Maße ca. 14 x 9 x 22 cm.



Wichtige technische Merkmale:

Bedienungskomfort:

- Vollelektronische UKW-Programmwahl über 8 Impulsfelder durch GRUNDIG impuls-electronic
- Pultförmiges „Cockpit“ mit 7 gut ablesbaren beleuchteten Instrumenten und Anzeigefeldern
- Dreifach-Leuchttabelleau zur automatischen Anzeige von Stereo-Matrix- und Diskret-Quadrofonie
- GRUNDIG Super-Tunoscope zur exakten Einstellung auf Sendermitte bei FM und Übertragung ausgesuchter Sender von der Hauptskala auf einzelne UKW-Impulsfelder, gekoppelt mit Stillabstimmung

- 10 Flachbahnregler mit außergewöhnlich großem Einstellbereich zur optimalen Klangregelung, getrennt für Lautstärke, Bässe, Höhen, Stereo-Balance (links/rechts) und Quadro-Balance (vorn/hinten)
- Abschaltbare, gehörriichtige Lautstärkeregelung (Contur/Linear-Taste)
- Tasten für Stillabstimmung und Rauschen
- Anschlüsse für TA-Magnet u. -Kristall, 2 weitere Anschlüsse für TA/TB-Stereo bzw. Quadro vorn/hinten
- Anschlüsse nach DIN 45 327 für 2 Stereo- oder 1 Quadro-Kopfhörer
- Schaltbare Anschlüsse für 3 Lautsprecher-Paare

Empfangsteil:

- 4 Bereiche: U, K (19...55 m), M, L
- UKW-Mischteil mit Gegentaktabstimmung durch Kapazitätsdioden und Bandfiltervorstufe in spezieller Schaltungstechnik für die Verarbeitung hoher Antenneneingangssignale
- Hohe Trennschärfe durch 4 ZF-Stufen mit 2 hochselektiven 4fach-Bandfiltern
- Eine elektronische Verzögerung bei UKW unterdrückt während des Einschaltens unerwünschte Sender
- Schaltbare automatische UKW-Scharf-abstimmung mit Leuchtanzeige
- Stereo-Automatic-Decoder in Modulteknik
- UKW-Feldstärkeanzeige-Instrument, bei AM als Abstimmmanzeige

Verstärkerenteil:

- Quadro und 2-Raum-Stereo:
 - 160 Watt Musikleistung = 4 x 40 Watt nach DIN 45 500
 - 100 Watt Nennleistung = 4 x 25 Watt nach DIN 45 500
 - Klirrfaktor $\leq 0,1\%$ bei 90 Watt Sinus (4 x 22,5 Watt) und 20... 20 000 Hz
- Stereo:
 - 80 Watt Musikleistung = 2 x 40 Watt nach DIN 45 500
 - 60 Watt Sinusleistung = 2 x 30 Watt nach DIN 45 500
 - Klirrfaktor $\leq 0,1\%$ bei 55 Watt Sinus (2 x 27,5 Watt) und 20... 20 000 Hz
 - Leistungsbandbreite 5... 80 000 Hz
 - Integrierter TA-Magnetvorverstärker

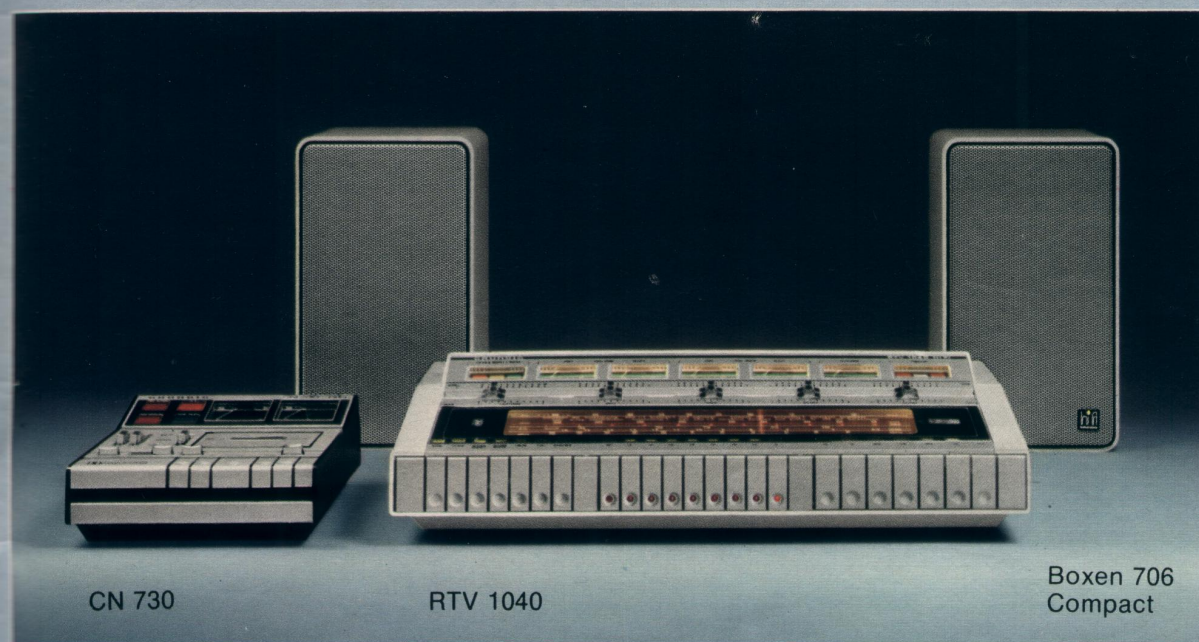

Zu diesem Gerät empfehlen wir die GRUNDIG HiFi-Boxen 706 Compact sowie den GRUNDIG Spitzen-Recorder CN 730 HiFi.

Anlagen-Vorschläge siehe Gruppe L, Seite 106.

Und so urteilt die Fachpresse:
 „Ein Receiver der Spitzenklasse mit erstklassiger Empfangsleistung und ausgezeichnetem Verstärkerbetrieb, zukunftsicher durch Mono-, Stereo-, Quadro-Matrix- und Quadro-Diskret-Technik.“ (STEREO).

CN 730

RTV 1040

Boxen 706 Compact

- Differenzverstärker und elkolose Ausgänge der Endstufen sorgen für hervorragende Linearität selbst bei niedrigsten Frequenzen
- Sicherheit durch elektronische Schutzschaltungen gegen Überlastung, Kurzschluß und Überwärme
- Gehäuse anthrazit oder weiß
- Maße ca. 61 x 15 x 33 cm

Weitere technische Daten Seite 113.

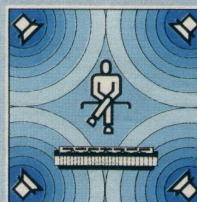

**Absolute
HiFi-Spitzenklasse.**

**Der 160-Watt-Receiver.
Für Stereo und Quadro.**

GRUNDIG Studio 3000 – 40 Watt

Dreiweg-Stereo-Studio, bestehend aus Steuergerät und Cassettendeck von GRUNDIG sowie Plattenspieler DUAL 1224 mit Keramik-Tonabnehmersystem CDS 650. 5 Programmtasten ermöglichen den Abruf voreingestellter UKW-Sender, eine weitere die Umschaltung auf die Hauptskala. Kurz-, Mittel- oder Langwelle können ebenfalls empfangen werden. Zusätzlich haben Sie die Wahl zwischen Plattenspieler oder Cassetten-Recorder. Funk und Platte können Sie nach Belieben auf Cassette überspielen und – wenn Sie wollen – auch Eigenaufnahmen mit einem externen Mikrofon machen.

GRUNDIG Studio 3010 – 40 Watt

Schallplattenfreunde werden begeistert sein. Das GRUNDIG 3-Weg-Stereo-Studio 3010 enthält den HiFi-Plattenspieler DUAL 1225 mit dem Shure-Magnetsystem M 75-D (Abb. unten). Der dazu notwendige Entzerrer-Vorverstärker ist bereits in das Steuergerät eingebaut. Steuergerät und Cassettendeck sind technisch baugleich dem Studio 3000.

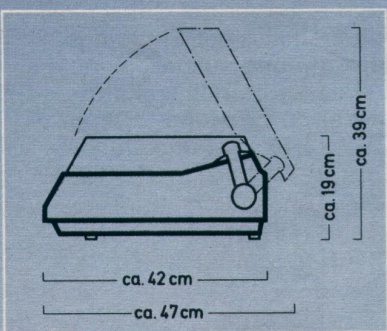
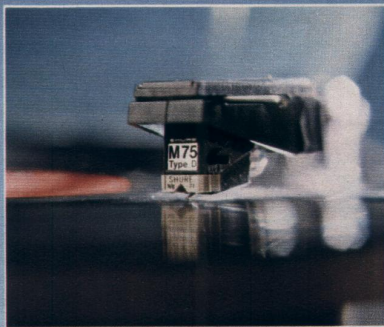

1. Skizze der Studios 3000/3010
2. Shure-Magnetsystem im Studio 3010
3. Die komplette Anlage: Studio und Boxen.



Zu diesem Gerät empfehlen wir die HiFi-Lautsprecher-Boxen 313 Compact. Weitere Kombinationsmöglichkeiten siehe Anlagen-Gruppe G + H in der Tabelle Seite 106.

Wichtige technische Merkmale

Tuner-Verstärker: Studio 3000 und Studio 3010

- 4 Wellenbereiche: U, K (19... 51 m), M, L
- 6 UKW-Programmtasten mit beleuchteten Kleinskalen
- 2 x 20 Watt Ausgangsleistung
- UKW-Mischteil mit Gegentaktabstimmung durch Kapazitätsdioden
- Autom. UKW-Scharfabstimmung (AFC)
- Integrierte Schaltkreise im Stereo-Decoder, im FM-ZF-Verstärker, im AM-Teil und zum Stabilisieren der Abstimmspannung
- Beleuchtetes Abstimmanzeigeelement, dient bei UKW zur Feldstärkeanzeige
- Flutlichtskala mit beleuchtetem Zeiger

- 5-kHz-Sperre zur Unterdrückung von Störgeräuschen auf K, M und L
- Keramikschräger sorgen für beste Trennschärfe bei AM und FM
- Integrierter Stereo-Automatic-Decoder
- Muting (schaltbare, pegelgesteuerte Stillabstimmung)
- Flachbahnregler für Lautstärke, Bässe, Höhen und Stereo-Balance
- Herausziehbarer Abstimmknopf mit Fingermulde für Quicktuning (Senderschnellwahl)
- Thermosicherung schützt die Endstufen vor Überlastung

Technische Daten des Rundfunkteils siehe Tabelle Seite 99.

Cassettendeck: Studio 3000 und Studio 3010

- Viertelspur-Cassettengerät für Stereo-Aufnahme und -Wiedergabe
- Aufnahme-Automatic für Mono und Stereo mit Leuchtdiode zur Betriebsanzeige
- Automatische Umschaltung auf Chromdioxid-Cassette
- Long-Life-Tonkopf für super-lange Lebensdauer
- Dreistelliges Bandlängenzählwerk mit Rücksteller
- Oszillatorschalter zum Umschalten der Löschrhythmusfrequenz
- Übertragungsbereich 60... 12 500 Hz
- Anschluß für Kondensator-Mikrofon

Weitere Daten C 430 Stereo Seite 38.

Plattenspieler: Studio 3000
Stereo-Plattenspieler DUAL 1224 mit Keramik-Tonabnehmersystem CDS 650. Universell verwendbar: manuell und automatisch mit Wechseleinrichtung. Antiskating stufenlos regelbar. Tonarmlift.

Plattenspieler: Studio 3010
HiFi nach DIN 45 500
Stereo-Plattenspieler DUAL 1225 mit Shure-Magnetsystem M 75-D. Universell verwendbar: manuell und automatisch mit Wechseleinrichtung. Antiskating stufenlos regelbar. Tonarmlift.

Gehäuse der Studios: Metallfinish
Maße ca. 62 x 19 x 42 cm



Steuergerät, Cassetten-Recorder
und Plattenspieler in einem Stück.
Kennzeichen: Ganz besonders preiswert.

Die neue Dreier-Kombination.

Kleine Studios mit großer Leistung.

Stereo mit 40 Watt.
3 Modelle mit vielen Möglichkeiten.



GRUNDIG Studio 1520 – 40 Watt

Die äußere Form dieses Gerätes – mit Ausnahme des Plattenspielers – sehen Sie in der unteren Abbildung. Auch beim kleinsten Stereo-Studio von GRUNDIG wird Qualität ganz groß geschrieben. Das zeigt diese Kombination aus 40-Watt-Stereo-Steuergerät und Stereo-Plattenspieler Automatic 61 mit Keramik-Tonabnehmer-system 22 GP 205 und Diamantnadel.

GRUNDIG Studio 1550 – 40 Watt

Abbildung unten. Eine neue Ausführung im GRUNDIG Programm. Dieses 40-Watt-Steuergerät ist dem Studio 1520 technisch baugleich. Im Unterschied dazu ist in das Studio 1550 der Plattenspieler DUAL 1224 mit Keramiksystem CDS 660 und Diamantnadel eingebaut.

GRUNDIG Studio 1600 – 40 Watt

Große Abbildung. Die elegante, vernünftige Mittelklasse-Lösung für jedermann. 40-Watt-Stereo-Steuergerät und HiFi-Plattenspieler DUAL 1225 mit Magnet-Tonabnehmer-system Shure M 75-D. Für Stereo in einem oder zwei Räumen. Oder für 4D-Stereo-Raumklang.

Zu diesen Geräten empfehlen wir jeweils GRUNDIG Boxen mit einer Musik-Belastbarkeit von 20 oder 35 Watt. Weitere Kombinationsmöglichkeiten finden Sie in den Anlagen-Gruppen D, E und F der Tabelle Seite 106.



Studio 1550

GRUNDIG Steuergeräte und Studios Datenspiegel

GRUNDIG Stereo-Geräte entsprechen selbstverständlich den Sicherheitsbestimmungen des „VDE“ sowie den Vorschriften der Deutschen Bundespost.

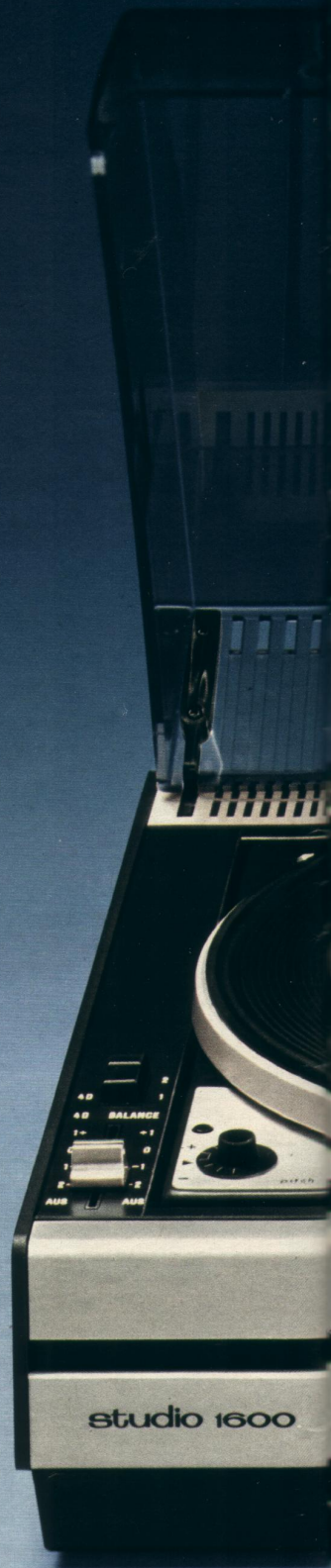

studio 1600

	Studio 1520	Studio 1550	Studio 1600	Studio 3000	Studio 3010	RTV 720	RTV 730
Wellenbereiche *	UKML	UKML	UKML	UKML	UKML	UKML	UKML
Transistoren/Dioden/Gleichrichter	23/6/2	23/6/2	25/6/2	21/9/3	25/9/3	21/9/2	21/9/2
Integrierte Schaltkreise (ICs)	1	1	1	4	4	4	4
6 UKW-Programmtasten	-	-	-	•	•	•	•
Automatische UKW-Scharlabstimmung (AFC)	-	-	-	•	•	•	•
Abstimmanzeige-Instrument	•	•	•	•	•	•	•
Feldstärkeanzeige bei UKW	-	-	-	•	•	•	•
UKW-Stillabstimmung (Muting)	-	-	-	•	•	•	•
Stereosignal-Anzeige	•	•	•	•	•	•	•
Ferritantenne für M und L	•	•	•	•	•	•	•
5-kHz-Sperre bei AM	•	•	•	•	•	•	•
Baß- und Höhenregler getrennt	•	•	•	•	•	•	•
Ausgangsleistung in Watt	2 x 20	2 x 20	2 x 20	2 x 20	2 x 20	2 x 15	2 x 20
Anschlüsse für	Mono- u. Stereo-Plattenspieler	Automatic 61 eingebaut	DUAL 1224 eingebaut	DUAL 1225 HiFi eingebaut	DUAL 1224 eingebaut	DUAL 1225 HiFi eingebaut	•
	Mono- u. Stereo-Tonbandgerät	•	•	•	Stereo-Cass.-Recorder eingeb.	Stereo-Cass.-Recorder eingeb.	•
	Lautsprecher-Boxen	2	2	6	2	2	2
Gehäuse-Ausführungen	Metallfinish	•	•	•	•	•	-
	Nußbaumfarben	-	-	-	-	-	•
	Anthrazit	-	-	-	-	-	•
	Schleiflack weiß	-	-	-	-	-	•
Maße in cm ca. (Breite x Höhe x Tiefe)	54 x 18 x 37	54 x 18 x 37	54 x 18 x 37	62 x 19 x 42	62 x 19 x 42	54 x 10 x 23	56 x 15 x 27

* KW-Aufteilung siehe Gerätebeschreibung

Machen Sie Ihre Stereo-Anlage mit einem Cassetten-Recorder universell. GRUNDIG tape-decks sind Spitzen-Recorder ohne Lautsprecher und Verstärker – und deshalb besonders geeignet und preiswert. Zu diesen Geräten empfehlen wir Ihnen zum Beispiel das GRUNDIG CN 700 Stereo DNL (siehe Abbildung). Die ausführliche Beschreibung finden Sie auf den Seiten 40 und 41.



Studio 1600

Wichtige technische Merkmale:

Studio 1520 Stereo
mit Plattenspieler Automatic 61

- Modernste IC- und Transistor-Technik
- 4 Wellenbereiche: U, K (19... 51 m), M, L
- 2 x 20 Watt Ausgangsleistung
- Leichtgleitende Flachbahnregler für Lautstärke, Bässe, Höhen und Stereo-Balance
- Großflächige Blocktasten mit geräuschloser Bereichsumschaltung
- Stereo-Automatic-Decoder
- 5-kHz-Sperre zur Unterdrückung von Störgeräuschen auf L, M und K
- Anschlüsse für Tonbandgerät und Lautsprecher-Boxen

- Gehäuse Metallfinish mit vor Staub schützender, getönter Klarsichtabdeckung
- Maße einschließlich Haube ca. 54 x 18 x 37 cm

Studio 1550 Stereo
mit Plattenspieler DUAL 1224

- Modernste IC- und Transistortechnik
- 4 Wellenbereiche: U, K (19... 51 m), M, L
- 2 x 20 Watt Ausgangsleistung
- Leichtgleitende Flachbahnregler für Lautstärke, Bässe, Höhen und Stereo-Balance.
- Großflächige Blocktasten mit geräuschloser Bereichsumschaltung
- Stereo-Automatic-Decoder
- 5-kHz-Sperre zur Unterdrückung von Störgeräuschen auf L, M und K
- Anschlüsse für Tonbandgerät und Lautsprecherboxen
- Eingebauter Entzerrerverstärker
- Überlastungsschutz für Endstufen

- Gehäuse Metallfinish mit vor Staub schützender, getönter Klarsichtabdeckung
- Maße einschließlich Haube ca. 54 x 18 x 37 cm

Studio 1600 Stereo
mit HiFi-Plattenspieler DUAL 1225

- Modernste IC- und Transistortechnik u. a. mit integriertem Automatic-IC-Decoder
- 4 Wellenbereiche: U, K (19... 51 m), M, L
- 2 x 20 Watt Ausgangsleistung
- 2-Raum-Stereo oder GRUNDIG 4D-Stereo Bereichsumschaltung
- Großflächige Blocktasten mit geräuschloser Bereichsumschaltung
- Leichtgleitende Flachbahnregler für Lautstärke, Bässe, Höhen, Stereo- und 4D-Stereo-Balance
- Eingebauter Magnetvorverstärker
- Anschlüsse für Tonbandgerät, Kopfhörer und 3 Lautsprecherpaare

- Gehäuse Metallfinish mit vor Staub schützender, getönter Klarsichtabdeckung
- Maße einschließlich Haube ca. 54 x 18 x 37 cm



CN 700

GRUNDIG

Studio 2000 HiFi

70 Watt

HiFi nach DIN 45 500

Kombination aus leistungsfähigem GRUNDIG HiFi-Steuergerät und HiFi-Plattenspieler DUAL 1226 mit Shure-Magnetsystem M 75-D. Dieses Studio bietet nicht nur herkömmliches Stereo, sondern 2-Raum-Stereo oder 4D-Stereo-Raumklang. Und das, ohne auch nur ein weiteres „Kästchen“ anzuschließen. Bei diesem Studio ist alles eingebaut. Für 4D-Stereo-Wiedergabe benötigen Sie 4 Lautsprecherboxen in einem Wohnraum. Mit einem speziellen 4D-Balance-Regler schalten Sie die rückwärtigen Lautsprecher zu und können den Raumklang nach Ihrem Geschmack individuell einstellen; bei Stereo in 2 Räumen bietet sich die Möglichkeit der getrennten Lautstärkeregelung des zweiten Lautsprecherpaares. Zu diesem Gerät empfehlen wir die HiFi-Boxen 416 Compact. Weitere Kombinationsmöglichkeiten siehe Anlagen-Gruppe K in der Tabelle Seite 106.



1. Skizze Studio 2000
2. Drehfußgestelle für alle Studios
Siehe Zubehör Seite 113

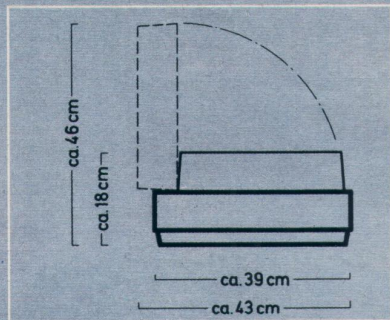

Wichtige technische Merkmale:

Bedienungskomfort:

- 7 Programmtasten erlauben den Abruf voreingestellter UKW-Sender, eine weitere die Umschaltung auf die Hauptskala
- Ein beleuchtetes Anzeigeinstrument erleichtert die exakte Sendereinstellung
- Flachbahnregler dienen der exakten Einstellung von Lautstärke, Höhen, Bässen, der Stereo- und der 4D-Stereo-Balance
- Anschluß für Mono- oder Stereo-Tonbandgerät
- Kopfhörerbuchse nach DIN 45 327

Empfangsteil:

- 4 Wellenbereiche: U, K (19 ... 55 m), M und L
- UKW-Mischteil mit Gegentaktabstimmung durch Kapazitätsdioden
- Automatische UKW-Scharfabstimmung (AFC)

Verstärkerenteil:

- 2 x 35/24 Watt Musik-/Nennleistung
- Die Endstufen besitzen elektronische Schutzschaltungen gegen Überlastung, Kurzschluß und übermäßige Erwärmung

Plattenspieler DUAL 1226

mit dem Shure Magnetsystem M 75-D

- Universell verwendbar: manuell, automatisch oder als 6fach-Plattenwechsler, Tonarmlift, Antiskating-Einrichtung
- Gehäuse Metallfinish mit vor Staub schützender getönter Klarsichtabdeckung
- Maße einschließlich Haube ca. 65 x 18 x 39 cm

Weitere technische Daten Seite 113



HiFi-Boxen 416
Compact

CN 730
HiFi

Studio 2000 HiFi

Unser Erfolgs-Studio.

Weit über 100.000 Kunden haben sich in wenigen Jahren dafür entschieden.

Für Stereo in 1 oder 2 Räumen.
Und 4D-Stereo-Raumklang.

Stereo-Recorder CN 730 HiFi

Machen Sie Ihre HiFi-Anlage mit einem Cassetten-Recorder universell. GRUNDIG tape-decks sind Spitzen-Recorder ohne Lautsprecher und Verstärker. Zu diesem Gerät empfehlen wir Ihnen zum Beispiel das CN 730 HiFi. Die ausführliche Beschreibung finden Sie auf den Seiten 40/41.

GRUNDIG Studio 2220 HiFi – 100 Watt

HiFi nach DIN 45 500

Stereo in 1 oder 2 Räumen.
4D-Stereo-Raumklang.

Moderne Flachbauweise, schickes Design, übersichtliche Gestaltung, Baugruppen mit Modulen und Steckverbindungen kennzeichnen die fortschrittliche Technik. Das Wichtigste aber ist: ein vernünftiger Preis.

Zwei bewährte Komponenten unter einer Haube:

1. Hochwertiges HiFi-Steuergerät mit 4 Wellenbereichen und leistungsstarkem 100-Watt-Verstärker.
2. Automatik-Plattenspieler DUAL 1226 HiFi mit Shure-Magnetsystem M 75-D.

Nutzen Sie die vielen Möglichkeiten: Sie können insgesamt 3 Lautsprecherpaare anschließen für Stereo in einem Raum und in zwei Räumen mit getrennten Lautsprecherpaaren.

Sie können 1 oder 2 Kopfhörer anschließen. Über eine Universalbuchse können Sie ein Tonbandgerät oder einen zusätzlichen Plattenspieler mit Keramiksystem anschließen. Eine besonders preiswerte Lösung: der GRUNDIG 4D-Stereo-Raumklang mit 4 HiFi-Boxen.

Zu diesem Studio empfehlen wir GRUNDIG HiFi-Boxen 516 Compact. Weitere Kombinationsmöglichkeiten siehe Anlagen-Gruppe N in der Tabelle S. 106.

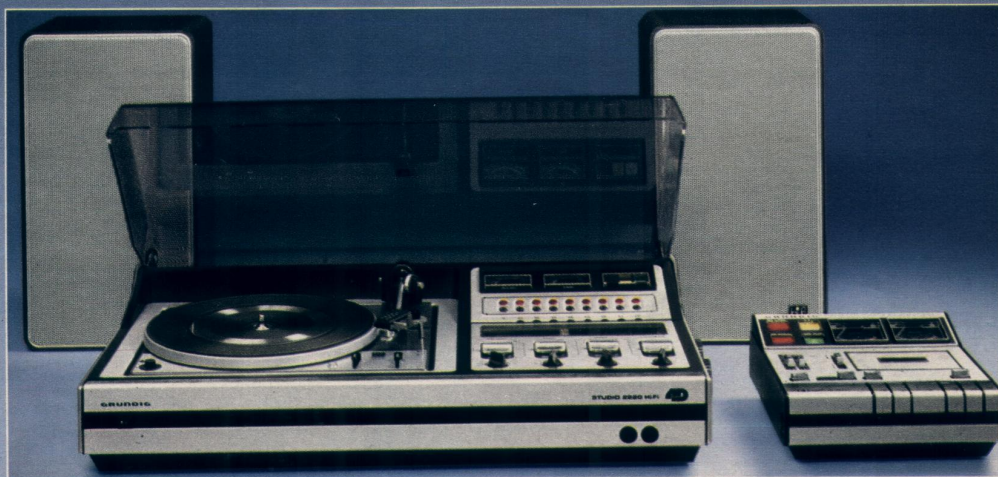
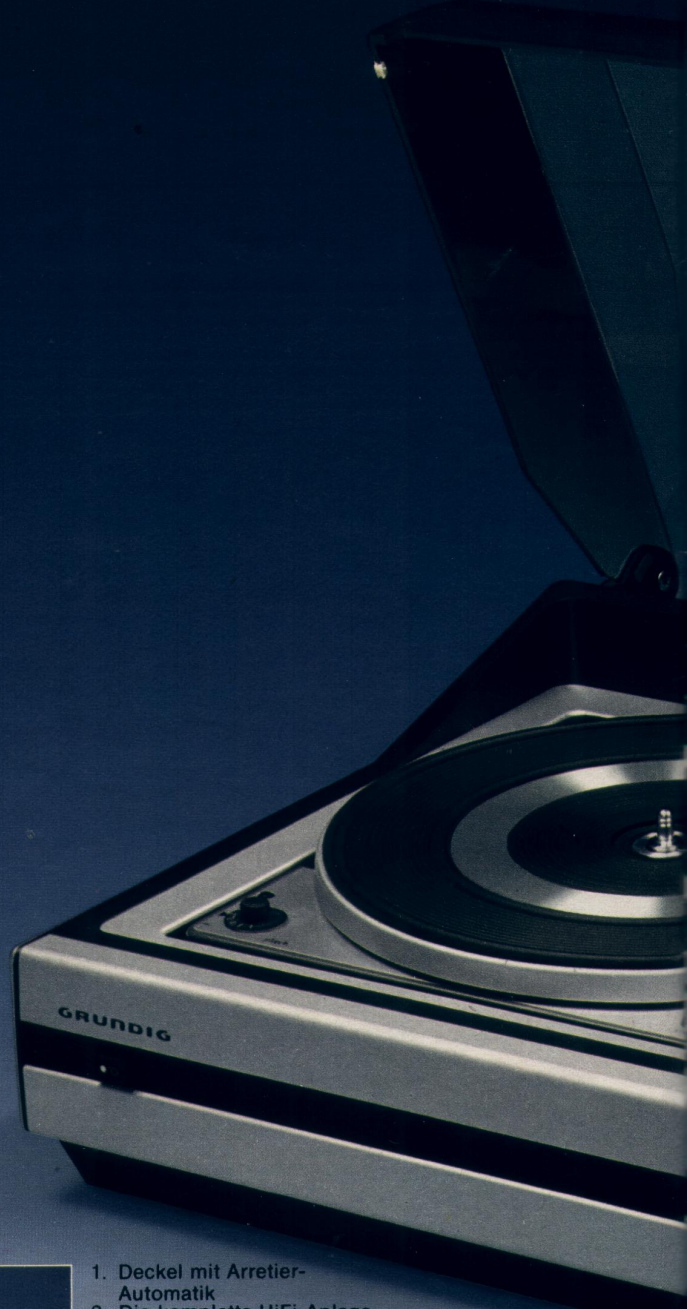
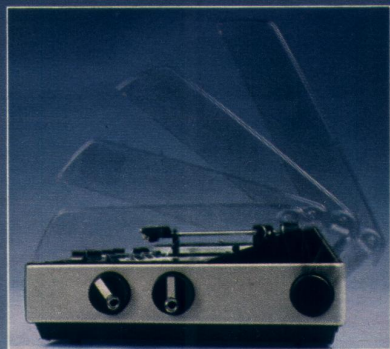

1. Deckel mit Arretier-Automatik
2. Die komplette HiFi-Anlage Studio 2220, Boxen 516, CN 730
3. Berühr-Programmwahl: GRUNDIG impuls-electronic



Wichtige technische Merkmale:

Bedienungskomfort:

- Vollelektronische UKW-Programmwahl über 9 Impulsfelder durch GRUNDIG impuls-electronic. Berühren genügt, das Programm ist gewählt. Verschleißfrei, ohne Mechanik.
- Bis zu 8 Programmstationen lassen sich abrufbereit speichern. Ein beleuchtetes Instrument zeigt dabei die Frequenz des gewählten Senders an. Die optimale Sendereinstellung erleichtert ein beleuchtetes Feldstärkeanzeige-Instrument, das im AM-Bereich zur Abstimmanzeige dient.
- 5 Drehschalter mit beleuchteter Anzeige
 1. Flutlicht-Trommelskala mit beleuchtetem Skalenzeiger

2. 4D-Raumklangintensität 3-stufig, Kopfhörer; Lautsprecher-Boxen: Gruppe 1, Gruppe 1 + 2, Gruppe 2
 3. TA, TB, Radio, Radio-Muting (Stillabstimmung unterdrückt störende Geräusche beim Abstimmen von UKW-Sendern)
 4. Rausch- und Geräuschunterdrückung
 5. Gehörliche Lautstärkeregelung (Contour/Linear)
- 4 Studio-Flachbahnregler zur optimalen Klangregelung: Balance, Höhen, Bässe und Lautstärke
 - Leuchtfelder: UKW-Stereo, 4D-Stereo und AFC

Empfangsteil:

- 4 Wellenbereiche: U, K (19 ... 55 m), M, L
- UKW-Mischteil mit Gegentakt-abstimmung durch Kapazitätsdioden
- Eine elektronische Stummschaltung bei UKW unterdrückt während des Einschaltvorganges und beim Wechsel der Feststationen unerwünschte Sender
- Hochselektive Keramik-Doppelfilter für außergewöhnliche Trennschärfe sowohl bei FM als auch bei AM
- Stereo-Automatic-Decoder in IC-Technik





Machen Sie Ihre HiFi-Anlage mit einem Cassetten-Recorder universell. GRUNDIG tape-decks sind Spitzen-Recorder ohne Lautsprecher und Verstärker. Zu diesen Geräten empfehlen wir Ihnen das CN 730 HiFi. Die ausführliche Beschreibung finden Sie auf den Seiten 40 und 41.

Verstärkerteil:

- Stereo in einem Raum
- 100 Watt Musikleistung = 2 x 50 Watt nach DIN 45 500
- 60 Watt Nennleistung = 2 x 30 Watt nach DIN 45 500
- Klirrfaktor $\leq 0,2\%$ bei 50 Watt Sinus = 2 x 25 Watt
- Stereo in zwei getrennten Räumen
- 80 Watt Musikleistung = 4 x 20 Watt nach DIN 45 500
- 40 Watt Nennleistung = 4 x 10 Watt nach DIN 45 500
- Leistungsbandsbreite 10 . . . 80 000 Hz
- Integrierter TA-Magnetvorverstärker
- Differenzverstärker und exkolose Ausgänge der Endstufen sorgen für Linearität, selbst bei niedrigsten Frequenzen

- Sicherheit durch elektronische Schutzschaltungen für beide Endstufen gegen Überlastung, Kurzschluß und Überwärme

Plattenspieler DUAL 1226 mit Shure-Magnetsystem M 75-D universell verwendbar: manuell, automatisch oder als 6fach-Plattenwechsler, Tonarmlift, Antiskating-Einrichtung

- Gehäuse Metallfinish mit vor Staub schützender Klarsichtabdeckung, arretiert automatisch
- Maße einschließlich Haube ca. 69 x 17 x 40 cm

Weitere technische Daten Seite 113

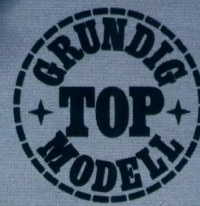

**Ganz neu.
Ganz große HiFi-Klasse.**

Und ganz besonders preisgünstig.

GRUNDIG Studio 2240 HiFi – 120 Watt

HiFi nach DIN 45 500

Stereo in 1 oder 2 Räumen
Quadrofonie nach
allen Systemen

Modernste Technik, wie zum
Beispiel Baugruppen mit Modu-
len und Steckverbindungen,
kennzeichnen die fortschritt-
liche Bauweise dieses bewähr-
ten GRUNDIG Kompaktstudios.

Zwei HiFi-Spitzenkomponenten unter einer Haube:

1. das hochwertige GRUNDIG HiFi-Steuergerät mit 4 Wellenbereichen und 4 kompletten, vom Eingang bis zum Ausgang getrennten NF-Verstärkern mit einer Musikleistung von insgesamt 120 Watt.
2. der Automatik-Plattenspieler DUAL 1228 HiFi mit Shure-Magnetsystem M 95 G-LM.

Universelle Möglichkeiten:

1. Selbstverständlich können Sie Stereo hören wie bisher.
2. Sie können insgesamt 6 Lautsprecherboxen anschließen. Sie können Stereo in zwei getrennten Räumen mit getrennten Lautsprecherpaaren, extra regelbar, hören. Dabei läßt sich auch das Klangbild individuell einstellen.

3. Sie können zwei Stereo-Kopfhörer anschließen oder einen für Quadrofonie.
4. Alle Stereo-Programme können auch in Quasi-Quadrofonie (ähnlich 4D) wiedergegeben werden.
5. Sie können Matrix-Quadroplatten nach dem SQ-System über vier Kanäle quadrofon abspielen.
6. Sie können Matrix-Schallplatten auf Stereo-Tonband- oder -Cassettengerät überspielen und anschließend über das Studio 2240 quadrofon wiedergeben.
7. Sie können, sobald der Rundfunk Matrix-Quadrofonie nach dem SQ-System sendet, auch diese quadrofon wiedergeben. Das Studio 2240 ist dafür schon heute ausgelegt.
8. Sie können ebenso Schallplatten für Diskret-Quadrofonie (CD 4-System) wiedergeben. Ein spezieller Tonabnehmer und das nachrüstbare GRUNDIG CD 4-Steckmodul sind hierfür erforderlich.



Berühr-Programmwahl:
GRUNDIG impuls-electronic



Machen Sie Ihre HiFi-Anlage mit einem Cassetten-Recorder universell. GRUNDIG tape-decks sind Spitzen-Recorder ohne Lautsprecher und Verstärker. Zu diesem Gerät empfehlen wir Ihnen zum Beispiel das CN 730 HiFi. Die ausführliche Beschreibung finden Sie auf den Seiten 40 und 41.



Wichtige technische Merkmale:

Bedienungskomfort:

- Vollelektronische UKW-Programmwahl über 9 Impulsfelder durch GRUNDIG impuls-electronic. Berühren genügt, das Programm ist gewählt. Geräuschlos ohne mechanischen Verschleiß
- Bis zu 8 Programmstationen lassen sich abrufbereit speichern. Ein beleuchtetes Instrument zeigt dabei die Frequenz des gewählten Senders an. Die optimale Sendereinstellung erleichtert ein beleuchtetes Feldstärkeanzeigee-Instrument, das im AM-Bereich als Abstimmmanzeige dient.
- 5 Drehschalter m. beleuchteter Anzeige
 1. Flutlicht-Trommelskala mit beleuchtetem Skalenzeiger
 2. Quadro-Diskret (CD 4), Quadro-Matrix, Kopfhörer, Lautsprecher-Boxen: Gruppe 1, Gruppe 1 + 2, Gruppe 2
 3. TA, TB, Radio, Radio-Muting
 4. Rausch- und Geräuschunterdrückung
 5. Gehörliche Lautstärkeregelung (Contour/Linear)
- 7 Studio-Flachbahnregler: einer für die Balance und je zwei für Höhen, Bässe und Lautstärke
- Dreifach-Leuchttabelleau: UKW-Stereo, CD 4 und AFC mit zugeordneten Tasten

Empfangsteil:

- 4 Wellenbereiche: U, K (19 ... 55 m), M, L
- UKW-Mischteil mit Gegentakt-abstimmung durch Kapazitätsdioden
- Eine elektronische Stummschaltung bei UKW unterdrückt während des Einschaltvorganges und beim Wechsel der Feststationen unerwünschte Sender
- Hochselektive Keramik-Doppelfilter für außergewöhnliche Trennschärfe sowohl bei FM als auch bei AM
- Stereo-Automatic-Decoder in IC-Technik



Zu diesem Gerät empfehlen wir die HiFi-Boxen 516 Compact. Weitere Kombinationsmöglichkeiten siehe Anlagen-Gruppe M in der Tabelle Seite 106.



Das 120-Watt-HiFi-Studio. Universelle Möglichkeiten für Stereo und Quadro.

Verstärkerteil:

- Quadro und 2-Raum-Stereo
- 120 Watt Musikleistung = 4 x 30 Watt nach DIN 45 500
- 60 Watt Nennleistung = 4 x 15 Watt nach DIN 45 500
- Klirrfaktor $\leq 0,2\%$ bei 50 Watt Sinus = 4 x 12,5 Watt
- Stereo (Raum 1)
- 90 Watt Musikleistung = 2 x 45 Watt nach DIN 45 500
- 54 Watt Nennleistung = 2 x 27 Watt nach DIN 45 500
- Klirrfaktor $\leq 0,2\%$ bei 48 Watt Sinus = 2 x 24 Watt
- Leistungsbandbreite 10...80 000 Hz
- Integrierter TA-Magnetvorverstärker





































































































































- Sicherheit durch elektronische Schutzschaltungen für alle 4 Endstufen gegen Überlastung, Kurzschluß und Überwärme
- Plattenspieler DUAL 1228.** Universell verwendbar: manuell, automatisch oder als 6fach-Plattenwechsler, auch für CD 4-Systeme geeignet. Tonarm-lift, Antiskating-Einrichtung, Leuchtstroboskop für Drehzahlkontrolle
- Gehäuse Metallfinish mit vor Staub schützender Klarsichtabdeckung, automatisch arretierbar
- Maße einschließlich Haube ca. 69 x 17 x 40 cm

Weitere technische Daten Seite 113

Alle Anlagen-Kombinationen auf einen Blick.

Diese Tabelle zeigt in übersichtlicher Form die Kombinationsmöglichkeiten der GRUNDIG HiFi-Anlagen. Die wichtigste Komponente jeder Stereo-Anlage ist das Steuergerät (2. Spalte links). Um diesen Baustein herum bauen Sie Ihre Stereo- oder Quadrofonie-Anlage in HiFi-Qualität auf. Wir empfehlen Ihnen aus unserem Angebot Lautsprecher-Boxen, deren Belastbarkeit mindestens der Ausgangsleistung (Musik) eines Kanals Ihres Verstärkers entspricht (siehe Spalte Boxen).

Technische Daten siehe Seite 112. Für Tonband- oder Cassettengerät sind weitestgehend Verwendungszweck oder Ansprüche an Bedienungskomfort und Leistungsklasse ausschlaggebend. Die dargestellten Varianten gewährleisten bei voller Betriebssicherheit die bestmögliche Ausnutzung von Qualität und Leistung der GRUNDIG HiFi-Komponenten. Bitte lassen Sie sich von Ihrem Fachhändler gezielt beraten.

Anlagen-Gruppen	Tunerverstärker und Studios mit einer Musikleistung von...	Flachboxen		Regalboxen					Kugelboxen, Rundstrahler				Tonbandgeräte					
		313	403	116	306	416	516	706	310	510	Audiorama		Cassetten-Geräte		Spulen-Geräte			
											5000	8000	C 430	CN 720	TK	TK 745	TK 747	TS 1000
A	RTV 720  2 x 15 Watt																	
B	RTV 820  2 x 15 Watt																	
C	RTV 730  2 x 20 Watt																	
D	Studio 1520  2 x 20 Watt																	
E	Studio 1550  2 x 20 Watt																	
F	Studio 1600  2 x 20 Watt																	
G	Studio 3000  2 x 20 Watt																	
H	Studio 3010  4 x 20 Watt																	
I	RTV 901  2 x 35 Watt																	
K	Studio 2000  2 x 35 Watt																	
L	RTV 1040 Quadro  4 x 40 Watt																	
M	Studio 2240 Quadro ¹⁾  2 x 45 Watt (4 x 30 Watt)																	
N	Studio 2220  2 x 50 Watt																	
O	RTV 1020 ²⁾  2 x 70 Watt																	

¹⁾ Bei Quadro siehe Anlagen-Gruppe I ²⁾ Bei halber Leistung siehe Anlagen-Gruppe I



HiFi-Hörer 219



HiFi-Hörer 221



HiFi-Hörer 215



HiFi-Hörer 212

Genießer hören allein.



GRUNDIG Hörer 212

Schaumstoffgepolsterte Ohrmuscheln. Übertragungsbereich 20 . . . 17 000 Hz. Klirrfaktor besser als 1% bei 120 Phon. Maximale Dauerlast 100 mW. Impedanz 400 Ohm je System. Gewicht einschließlich Kabel und Stecker ca. 300 g. Kabel 2,50 m mit Kopfhörer-Normstecker nach DIN 45 327.

GRUNDIG HiFi-Hörer 215

HiFi nach DIN 45 500
Ein Modell der gehobenen Mittelklasse. Schaumstoffgepolsterte Ohrmuscheln. Übertragungsbereich 20 . . . 20 000 Hz. Klirrfaktor besser als 1% bei 120 Phon. Maximale Dauerlast 100 mW. Impedanz 400 Ohm je System. 2,5 m Kabel mit Kopfhörer-Normstecker nach DIN 45 327. Gewicht einschließlich Kabel und Stecker ca. 400 g.

GRUNDIG HiFi-Hörer 219

HiFi nach DIN 45 500

Ein Kopfhörer in Spitzenqualität mit elegantem Äußeren. Große und besonders weich gepolsterte Ohrmuscheln und Kopfpolster gewährleisten besten Sitz und Anpassung an die Kopfform. Übertragungsbereich 20 . . . 20 000 Hz. Klirrfaktor besser als 0,5% bei 120 Phon. Maximale Dauerlast 100 mW. Impedanz 400 Ohm je System. Steckbares Kabel 2,5 m lang, mit Kopfhörer-Normstecker nach DIN 45 327. Gewicht einschl. Kabel ca. 500 g.

GRUNDIG HiFi-Hörer 221

HiFi nach DIN 45 500

Ein Kopfhörer in Spitzenqualität mit eingebauter Lautstärke- und Balanceregulierung. Große und besonders weich gepolsterte Ohrmuscheln und Kopfpolster gewährleisten besten Sitz und Anpassung an die Kopfform. Übertragungsbereich 20 . . . 20 000 Hz. Klirrfaktor besser als 0,5% bei 120 Phon. Maximale Dauerlast 100 mW. Impedanz je System 220 . . . 426 Ohm je nach Reglerstellung. Steckbares Kabel 2,5 m mit Kopfhörer-Normstecker nach DIN 45 327. Gewicht einschl. Kabel ca. 550 g. Elegante Kunstleder-Tragetasche.

Machen Sie den Hörvergleich. Und dann den Preisvergleich.

Mit dem neuen Lautsprecherboxen-Programm haben GRUNDIG Ingenieure einen internationalen Maßstab gesetzt. Das gilt für den Klang und die Technik, die durch viele Tests immer wieder bestätigt wird. Das gilt für die Form und für die Preise, die durch Großserienfertigung niedrig gehalten werden.

Nehmen Sie zum Beispiel die neuen, kleinen GRUNDIG HiFi-Compactboxen. Sie vereinen drei entscheidende Vorteile in sich: Hohe Belastbarkeit und hervorragende Klangqualität bei ungewöhnlich kleinen Gehäusen.

Hören Sie sich GRUNDIG Lautsprecher-Boxen an und beziehen Sie alle Aspekte Ihrer



Lebensgewohnheiten in Ihre Kaufentscheidung mit ein: Geschmack, Form und Größe Ihres Wohnraums sowie die Art seiner Ausstattung usw. Beziehen Sie neben dem Hörvergleich auch den Preisvergleich in Ihre Entscheidung mit ein. Erst dann werden Sie verstehen, daß naturgetreue Klangwiedergabe nicht teuer sein muß.

GRUNDIG HiFi-Lautsprecher erfüllen selbstverständlich die Anforderungen, die sich deutsche Hersteller im Interesse von Qualitätsniveau und Vergleichbarkeit gestellt haben. Für die technischen Kriterien gelten die Vorschriften nach DIN 45 500, deren Werte GRUNDIG HiFi-Lautsprecher nicht nur erreichen, sondern übertreffen.



**GRUNDIG
Box 116**
20 Watt

**GRUNDIG
HiFi-Box 313
Compact**
35 Watt

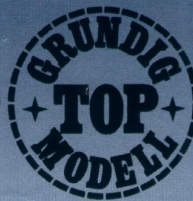

**GRUNDIG
HiFi-Box 310**
35 Watt

**GRUNDIG
HiFi-Box 306
Compact**
35 Watt

**Bis 20 Watt
Musikbelastbarkeit**

Wenn Sie für eine kleinere Stereo-Anlage besonders preisgünstige Lautsprecher-Boxen suchen, dann wählen Sie die Boxen 116. Allgemeine Merkmale: 1 Breitband-Lautsprecher. Bis zu 20/15 Watt Musik-/Nennbelastbarkeit. Bässe und Höhen werden überraschend klar wiedergegeben. Die Anlagen-Vorschläge Seite 106 zeigen Ihnen, zu welchen Geräten diese Boxen am besten passen.

**Bis 35 Watt
Musikbelastbarkeit
HiFi nach DIN 45 500**

Am „musikalischen Gleichgewicht“, der Ausgeglichenheit von Tiefen und Höhen erkennen Sie bei diesen relativ kleinen Boxen die hohe Klangqualität der GRUNDIG HiFi-Lautsprecher. Allgemeine Merkmale: Zwei-Weg-Boxen mit je 1 Tiefton-, 1 Kalottenhochton-Lautsprecher. Übertragungsbereich ca. 50 . . . 26 000 Hz. Sie können auch in dieser Klasse wählen zwischen Flach- oder Regalboxen, den idealen Komponenten der HiFi-Geräte mit entsprechender Ausgangsleistung. Immer wieder staunen unsere Kunden über die hohe Belastbarkeit und enorme Klangfülle der vergleichsweise kleinen HiFi-Box 306 Compact. Mit ihren idealen Abmessungen läßt sie sich praktisch überall problemlos unterbringen. Die gleiche Lautsprecherbestückung der Regalbox 306



bietet auch die HiFi-Box 313 Compact. Als Flachbox ist sie vorzugsweise für Wandaufhängung geeignet. Die beiden genannten Boxen können sich in Technik und Klang mit vielen größeren Boxen messen. Sie werden in idealer Weise dem Hauptziel moderner Lautsprecher-Herstellung gerecht: Hohe Belastbarkeit und bestmögliche Klangwiedergabe bei kleinstmöglichen Gehäusen. Die HiFi-Box 310 besticht durch ihr zeitlos schönes Design. Diese Kugelbox ist mit einer Aufhängevorrichtung für Wand- und Deckenbefestigung ausgestattet.

**HiFi-Compactboxen:
Kleine Gehäuse, großer Klang**

Die Lautsprecher-Entwicklung hat ihre eigenen Gesetze. Sie verlangt spezielles Fachwissen,



Engagement im Bereich der Forschung und ein ganz besonderes Verhältnis zum Reich der Töne. GRUNDIG hat

Forschen und Testen immer an die vorderste Stelle seiner Entwicklungsarbeit im Lautsprecherbau gestellt. Die neuen GRUNDIG HiFi-Compactboxen sind ein klarer Beweis dafür. Modernste Schwingspulen-Technik ist ein wichtiger Grund für die große Belastbarkeit und hochwertige Klangqualität trotz kleinstmöglicher Abmessungen. Die neuen GRUNDIG HiFi-Compactboxen gehören übrigens zu den ersten in Deutschland, bei denen nicht nur die Erkenntnisse des „schalltoten“ Raumes, sondern auch die des Hallraumes voll ausgewertet werden. Machen Sie eine Hörprobe. Vergleichen Sie Größe, Klang und Preis. Sie werden feststellen: Diese Kleinen sind wirklich ganz groß.

HiFi-Lautsprecher bis 50

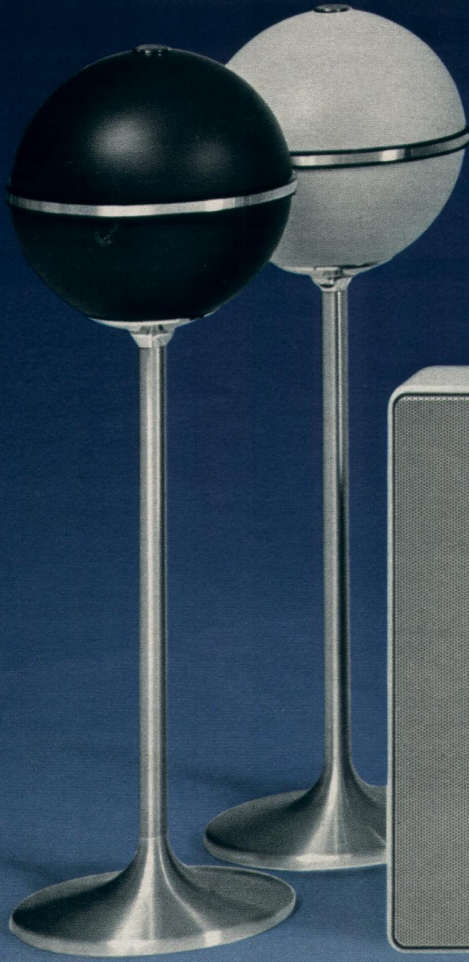

GRUNDIG
Audiorama
5000 HiFi -50 Watt



GRUNDIG
HiFi-Box 403
Compact -50 Watt



GRUNDIG
HiFi-Box 416
Compact -50 Watt



GRUNDIG
HiFi-Box 516
Compact -50 Watt

Bis zu 50 Watt
Musikbelastbarkeit
HiFi nach DIN 45 500

Die HiFi-Boxen der 50-Watt-Klasse zeichnen sich durch ein voluminöses und ausgeglichenes Klangbild aus. Brillante Höhen, kräftige Bässe und saubere Mitten sind nur einige Vorzüge von vielen. Ihre Technik macht sie zu den bevorzugten Komponenten der GRUNDIG HiFi-Studios und -Steuergeräte mit einer Ausgangsleistung von 35 bis 50 Watt pro Kanal.



Kombinationsmöglichkeiten
siehe Anlagentabelle Seite 106

Allgemeine Merkmale:
Zwei-Weg-Boxen mit je 1 Tiefton-, 1 Kalottenhochton-Lautsprecher sowie einer Musik-/Nennbelastbarkeit von 50/35 Watt.

Die Audiorama 5000 HiFi bieten den Vorzug der vollkommenen Rundumabstrahlung. Sie können überall untergebracht werden. Fußgestell und Deckenaufhängung werden mitgeliefert.

Ebenfalls universell einsetzbar sind die HiFi-Boxen 416 und 516 Compact, für die Regale und Schrankwände beliebte Unterbringungsorte sind. Besonders zur Wandaufhängung geeignet ist dagegen die HiFi-Box 403 Compact. Eine Aufhängevorrichtung für Wandbefestigung wird mitgeliefert.

Die HiFi-Box 510 setzt sich mit ihrer ungewöhnlichen Kugelform vom herkömmlichen Design wirkungsvoll ab. Diese formschöne HiFi-Box rundet das GRUNDIG Programm im wahrsten Sinne des Wortes nach jeder Geschmacksrichtung ab.



Audiorama 5000,
HiFi-Box 416 Compact,
HiFi-Box 516 Compact.



und bis 80 Watt belastbar.



GRUNDIG
HiFi-Box 510
50 Watt

GRUNDIG
HiFi-Box 706
Compact -70 Watt

GRUNDIG
Audiorama 8000
HiFi -80 Watt

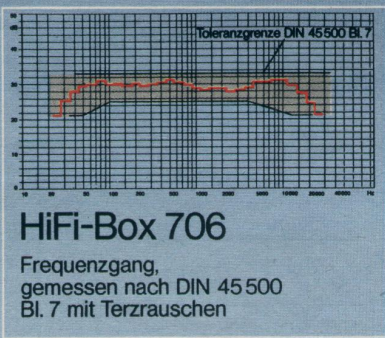

**Bis zu 80 Watt
Musikbelastbarkeit**
HiFi nach DIN 45 500

Die HiFi-Boxen dieser Klasse sind unsere Spitzenlautsprecher und zeichnen sich vor allem durch außergewöhnlich gute Klangeigenschaften gerade im Bereich der wattintensiven Bässe aus.

Die HiFi-Box 706 Compact ist eine Dreiweg-Box mit einer Musik-/Nennbelastbarkeit von 70/50 Watt und einem Übertragungsbereich von 35...26 000 Hz. Modernste Schwingspulen-Technik ist das entscheidende Qualitätsmerkmal. Trotz ihrer hohen Belastbarkeit ist sie nicht länger als 48 cm. Mit ihrer Höhe von 25 cm und der Tiefe von 22 cm paßt sie in jedes normale Bücherregal.

Die Audiorama 8000 HiFi enthalten je Kugel insgesamt 4 Lautsprecher, und zwar zwei Tieftöner und zwei Hochtöner. Sie haben eine Musik-/Nennbelastbarkeit von 80/50 Watt.

Wenn Sie die gewaltige Klangfülle dieser HiFi-Boxen erleben, werden Sie erkennen, was vollkommene Rundum-Abstrahlung bedeutet. Sowohl das Fußgestell als auch eine dekorative Kette zur Deckenaufhängung werden mitgeliefert.



HiFi-Box 706 Compact,
Audiorama 8000 HiFi

Mit gezeigtem Fußgestell lassen sich alle Flach- und Regalboxen in elegante Standboxen verwandeln.
Fußgestell BF 1 (Höhe ca. 36 cm)

Weiteres Zubehör:

Lautsprecher-Verlängerungskabel aus nochflexibler, geschmeidiger Feinlitze, 2 x 2 mm² Querschnitt.
Ausgerüstet mit Steckverbindungen nach DIN 41 529.
Kabel 375 - Länge 5 m.
Kabel 376 - Länge 10 m.

GRUNDIG Lautsprecherboxen Datenspiegel

GRUNDIG HiFi-Lautsprecherboxen entsprechen selbstverständlich den Sicherheitsbestimmungen des VDE sowie den Vorschriften der Deutschen Bundespost und haben die FTZ-Nummer.



Musikbelastbarkeit		... bis 35 Watt				... bis 50 Watt				... bis 80 Watt		
Typenbezeichnung		Box 116	HiFi-Box 306 Compact	HiFi-Box 310	HiFi-Box 313 Compact	HiFi-Box 403 Compact	HiFi-Box 416 Compact	HiFi-Box 510	HiFi-Box 516 Compact	Audiorama 5000 HiFi	HiFi-Box 706 Compact	Audiorama 8000 HiFi
Art		Regal-Box	Regal-Box	Kugel-Box	Flach-Box	Flach-Box	Regal-Box	Kugel-Box	Regal-Box	Kugel-Box	Regal-Box	Kugel-Box
Musikbelastbarkeit (Watt)		20	35	35	35	50	50	50	50	50	70	80
Nennbelastbarkeit (Watt)		15	25	25	25	35	35	35	35	35	50	50
Übertragungsbereich (Hz)		50...14000	48...26000	50...26000	50...26000	45...26000	45...26000	48...26000	40...26000	45...26000 ¹⁾	35...26000	45...26000 ¹⁾
Impedanz (Ω)		4	4	4	4	4	4	4	4	4	4	4
Wege und Übernahmefrequenzen der Weichen (Hz)		-	2	2	2	2	2	2	2	2	3	2
		-	1250	4000	3000	2500	2000	2500	2000	2500	800/4000	2200
Volumen ca. (Liter)		4,75	3,3	3,3	3,5	8	6,5	5,5	10,3	7	17	12
Lautsprecher		1	2	2	2	3	2	2	2	4	3	4
Lautsprecher-systeme	Tiefton	Breitband	1	1	1	2	1	1	1	2	1	2
	Hochton	-	-	-	-	-	-	-	-	-	1 Kalotten-Mittelton	-
	Kalottenhochton	-	1	1	1	1	1	1	1	2	1	2
Anschlußkabel, 4 m lang, mit Stecker nach DIN 41 529		•	•	•	•	•	•	4 m	•	6 m	•	6 m
Aufhängevorrichtung für (W)Wand-/(D)Deckenbefestigung		-	W	W/D	W	W	W	D	W	D	W	D
Gehäuse-Ausführungen	Nußbaumfarben	•	•	Metall-Kugel	•	•	•	Metall-kugel	•	Kugel schwarz oder weiß	•	Kugel schwarz oder weiß
	Anthrazit	•	•		•	-	-		•		•	
	Weiß	•	•		•	•	•		•		•	
Maße in cm ca. (Breite x Höhe x Tiefe)		26x17x13	30x18x11	19 Ø	33x23x8	51x34x9	36x20x17	25 Ø	42x23x19	25 Ø Gesamthöhe 80	48x25x22	32 Ø Gesamthöhe 90
Gewicht in kg ca.		1,3	3,4	2,1	2,4	7,6	4,7	3,7	7	5,8	10,5	9,4

¹⁾ Mit kugelförmiger Abstrahl-Charakteristik

Alle HiFi-Boxen entsprechen der HiFi-Norm DIN 45 500

HiFi-Fachausdrücke

In der HiFi-Technik gibt es eine Reihe von Fachausdrücken, die auch in diesem Prospekt verwendet werden. Nach diesen Begriffen beurteilt man die Qualität der Geräte. Um Ihnen besseres Verständnis zu ermöglichen, wollen wir einige der wichtigsten Fachwörter hier erläutern.

Musikleistung kann kurzzeitig entnommen werden und steht für kurze, scharfe Impulse zur Verfügung, wie diese von Klavieranschlägen, Trompetenstößen, Paukenschlägen, vom Schlagzeug usw. hervorgerufen werden. Da Musik weitgehend aus derartigen impulsförmigen Signalen besteht, kommt der Musikleistung besondere Bedeutung zu. Musikleistung darf nicht beliebig hoch angegeben werden, sondern wird nach DIN durch den Nennklirrfaktor begrenzt.

Nenn-Ausgangsleistung (Sinus-Leistung). Diese muß der Verstärker über längere Zeit ohne schädliche Erwärmung abgeben können, wenn er mit einem Sinus-Signal angesteuert wird.

Klirrfaktor wird in Prozenten angegeben. Er ist die geometrische Summe aller im Verstärker entstehenden Oberwellen des Eingangssignals im Verhältnis zum Ausgangssignal.

Leistungsbandbreite nennt man den Frequenzumfang, bei dem die Nennleistung auf die Hälfte abgesunken ist. Der Klirrfaktor darf hierbei 1% nicht überschreiten. Weil die Leistungsbandbreite viel über das Verhalten des Verstärkers an den Grenzen des Übertragungsbereiches aussagt, stellt diese Angabe ein besonderes Kriterium dar.

GRUNDIG HiFi-Geräte Datenspiegel

GRUNDIG HiFi-Geräte entsprechen selbstverständlich den Sicherheitsbestimmungen des VDE sowie den Vorschriften der Deutschen Bundespost und haben die FTZ-Nummer

HiFi nach DIN 45500	Studio 2000 HiFi *	Studio 2220 HiFi*	Studio 2240 HiFi Quadro **	RTV 820 HiFi	RTV 901 HiFi	RTV 1020 HiFi	RTV 1040 HiFi Quadro
Transistoren/Dioden/Gleichrichter	38/30/3	100/41/3/4 ICs	137/50/3/4 ICs	26/15/3/4 ICs	50/30/2	132/66/7	185/90/7
Wellenbereiche	UKML	UKML	UKML	UKML	UKML	UKML	UKML
UKW-Empfindlichkeit (15 kHz Hub u. 26 dB Rauschabstand)	2,4 µV an 240 Ω	2 µV an 240 Ω	2 µV an 240 Ω	2,2 µV an 240 Ω	1,8 µV an 240 Ω	1,4 µV an 240 Ω	1,4 µV an 240 Ω
AM-Unterdrückung (22,5 kHz Hub, 30% Mod., 1 mV Antennenspannung)	≧ 55 dB bei 1 kHz	≧ 55 dB bei 1 kHz	≧ 55 dB bei 1 kHz	≧ 50 dB bei 1 kHz	≧ 60 dB bei 1 kHz	≧ 60 dB bei 1 kHz	≧ 60 dB bei 1 kHz
Capture ratio (mV an 240 Ω u. 40 kHz Hub)	3 dB für -30 dB Störung	2 dB für -30 dB Störung	2 dB für -30 dB Störung	3 dB für -30 dB Störung	1,8 dB für -30 dB Störung	1,5 dB für -30 dB Störung	1,5 dB für -30 dB Störung
FM-Geräuschspannungsabstand (für 2x50 mW, n. DIN 45405) Mono/Stereo	≧ 60/55 dB	≧ 59/55 dB	≧ 59/55 dB	≧ 58/55 dB	≧ 65/60 dB	≧ 63/58 dB	≧ 63/55 dB
FM-Fremdspannungsabstand (für 2x50 mW, n. DIN 45405) Mono/Stereo	≧ 55/55 dB	≧ 59/54 dB	≧ 59/54 dB	≧ 56/54 dB	≧ 56/54 dB	≧ 63/59 dB	≧ 63/59 dB
NF-Übertragungsbereich (UKW)	40... 50 Hz ± 1 dB 50...6300 Hz ± 1,5 dB 6,3... 15 kHz ± 2,5 dB	40...6300 Hz ± 1,5 dB 6,3... 15 kHz ± 2 dB	40...6300 Hz ± 1,5 dB 6,3... 15 kHz ± 2 dB	40... 50 Hz ± 1,5 dB 50...6300 Hz ± 2 dB 6,3... 15 kHz ± 2 dB	40... 50 Hz ± 1 dB 50...6300 Hz ± 1,5 dB 6,3... 15 kHz ± 2,5 dB	40... 50 Hz ± 1 dB 50...6300 Hz ± 1 dB 6,3... 15 kHz ± 2 dB	40... 50 Hz ± 1 dB 50...6300 Hz ± 1,5 dB 6,3... 15 kHz ± 2 dB
Klirrfaktor (Antenne bis Lautsprecher) 1 mV Antennenspannung, 1 kHz Mod. (30 kHz Hub) Mono/Stereo	≧ 0,7%	≧ 0,7%	≧ 0,7%	≧ 0,7%	≧ 0,7%	≧ 0,2/0,3%	≧ 0,2/0,3%
Stereo-Übersprechdämpfung (mV Antennenspannung, 47,5 kHz Gesamthub)	1 kHz ≧ 35 dB 0,25...6,3 kHz ≧ 24 dB 6,3... 10 kHz ≧ 20 dB	1 kHz ≧ 40 dB 0,25...6,3 kHz ≧ 33 dB 6,3... 10 kHz ≧ 30 dB	1 kHz ≧ 40 dB 0,25...6,3 kHz ≧ 33 dB 6,3... 10 kHz ≧ 30 dB	1 kHz ≧ 40 dB 0,25...6,3 kHz ≧ 36 dB 6,3... 10 kHz ≧ 33 dB	1 kHz ≧ 35 dB 0,25...6,3 kHz ≧ 24 dB 6,3... 10 kHz ≧ 20 dB	1 kHz ≧ 35 dB 40 Hz...6,3 kHz ≧ 23 dB 6,3... 10 kHz ≧ 20 dB	1 kHz ≧ 35 dB 40 Hz...6,3 kHz ≧ 23 dB 6,3... 10 kHz ≧ 20 dB
Musikleistung	2x35 W	2x50 W	Quadro u. Stereo (R. 1+2) 4x30 W; Stereo 2x45 W	2x15 W	2x35 W	Stereo (R. 1 + 2) 4x60 W Stereo 2x70 W	Quadro u. Stereo (R. 1 + 2) 4x40 W; Stereo 2x40 W
Nennausgangsleistung	2x24 W	2x30 W	Quadro u. Stereo (R. 1+2) 4x15 W; Stereo 2x27 W	2x11 W	2x25 W	Stereo (R. 1 + 2) 4x30 W Stereo 2x50 W	Quadro u. Stereo (R. 1 + 2) 4x25 W; Stereo 2x30 W
Klirrfaktor (in % bei Watt)	≧ 0,5/2x22,5	≧ 0,2/2x25	≧ 0,2/4x12,5 bzw. 2x24	≧ 0,5/2x10	≧ 0,5/2x25	≧ 0,1/2x45	≧ 0,1/4x22,5 bzw. 2x27,5
Leistungsbandbreite	20...20 000 Hz	20...80 000 Hz	10...80 000 Hz	25...40 000 Hz	20...30 000 Hz	5...80 000 Hz	5...80 000 Hz
Übertragungsbereich	40...16 000 Hz ± 1,5 dB	20...20 000 Hz ± 1,5 dB	20...20 000 Hz ± 1,5 dB	40...16 000 Hz ± 1,5 dB	40...16 000 Hz ± 1,5 dB	20...20 000 Hz ± 1 dB	20...20 000 Hz ± 1 dB
Eingangsempfindlichkeit für Nennausgangsleistung TA (magnet) TB TA-Kristall	3 mV/47 kΩ 200 mV/470 kΩ	2,4 mV/47 kΩ 200 mV/470 kΩ	1,7 mV/47 kΩ 140 mV/470 kΩ	2,2 mV/47 kΩ 180 mV/470 kΩ	3,3mV/47 kΩ 300 mV/470 kΩ	2,4 mV/47 kΩ 230 mV/470 kΩ	1,8 mV/47 kΩ 140 mV/470 kΩ
Übersprechdämpfung	1 kHz ≧ 45 dB 0,25...10 kHz ≧ 40 dB 16 kHz ≧ 40 dB	1 kHz ≧ 60 dB 40...20 000 Hz ≧ 40 dB	1 kHz ≧ 60 dB 40...20 000 Hz ≧ 40 dB	1 kHz ≧ 42 dB 40 Hz...10 kHz ≧ 36 dB 16 kHz ≧ 34 dB	1 kHz ≧ 45 dB 40...16 000 Hz ≧ 38 dB	1 kHz ≧ 45 dB 20...20 000 Hz ≧ 50 dB	1 kHz ≧ 58 dB 20...20 000 Hz ≧ 40 dB
Fremdspannungsabstand Nennausgangsleistung/50 mW TA TB	≧ 80/58 dB ≧ 80/58 dB	≧ 64/60 dB ≧ 64/61 dB	≧ 64/60 dB ≧ 64/61 dB	≧ 68/56 dB ≧ 76/57 dB	≧ 60/55 dB ≧ 80/57 dB	≧ 63/60 dB ≧ 86/63 dB	≧ 63/60 dB ≧ 85/63 dB
Ausgänge Lautsprecher Stereo-Kopfhörer	6 x 4... 16 Ω 1 x 5...2000 Ω	6 x 4... 16 Ω 2 x 5...2000 Ω	6 x 4... 16 Ω 2 x 5...2000 Ω	6 x 4... 16 Ω 1 x 5...2000 Ω	6 x 4... 16 Ω 1 x 5...2000 Ω	6 x 4... 16 Ω 2 x 5...2000 Ω	6 x 4... 16 Ω 2 x 5...2000 Ω
Schäuseausführungen	Metallfinish	Metallfinish	Metallfinish	Anthrazit Weiß	Nußbaumfarben Weiß	Anthrazit Weiß	Anthrazit Weiß
Maße in cm ca. (Breite x Höhe x Tiefe)	65x18x39	69x17x40	69x17x40	52x14x27	59x13x29	61x15x33	61x15x33

* Mit HiFi-Automatik-Plattenspieler DUAL 1226 und Shure-Magnetsystem

** Mit HiFi-Automatik-Plattenspieler DUAL 1228 und Shure-Magnetsystem

*** TA-Kristall

HiFi-Stereo-Zubehör

6 dB-UKW-Dämpfungsglied
Antennen-Signal-Abschwächer.
Gewährleistet einwandfreien
UKW-Empfang in Sendernähe.

CD 4-Quadro-Demodulator
(Abb. 1)
Als Zusatzgerät bei der 4-Kanal-Schallplatten-Wiedergabe nach dem Diskret-Verfahren wird der CD 4-Demodulator gleichsam als „Bindeglied“ zwischen den speziell für CD 4-Abtastung vorgesehenen Plattenspieler und den Receiver mit 4 kompletten, getrennten NF-Verstärkern, wie z. B. RTV 1040, geschaltet. Eingebautes Netzteil 110/127, umschaltbar auf 220/240 Volt ~.
Maße ca. 14 x 9 x 22 cm.
Zum Lieferumfang gehören eine CD 4-Abgleichplatte und 3 Anschlusskabel.

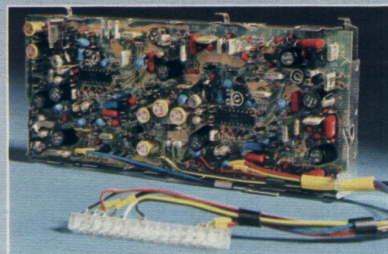
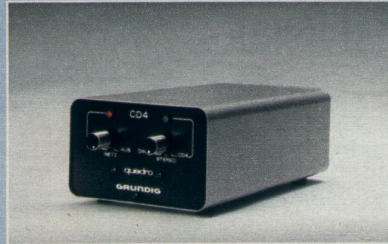

Das CD 4-Einbaumodul (Abb. 2) ist als steckbare Einheit speziell für das Studio 2240 HiFi nachrüstbar. Betriebsspannung 14,8... 16,5 V = über Steckkontakte im Gerät.
Maße ca. 21 x 3 x 9 cm.

Drehfußgestell 4 (Abb. 3)
Drehbarer, mattverchromter Trompetenfuß. Höhe ca. 42 cm.



Drehfußgestell 5 (Abb. 3)
Besonders stabile Ausführung mit rechteckiger Standfläche. Kabelführung durch den Fuß. Perlsilber, seidenmatt. Höhe ca. 47 cm.

Lautsprecher-Fußgestell BF 1 (Abb. 4)
Geeignet für alle Flach- und Regalboxen. Höhe ca. 36 cm.

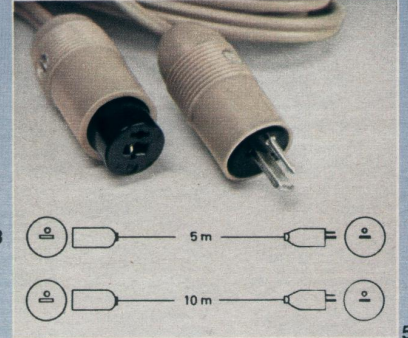

Lautsprecher-Verlängerungskabel (Abb. 5)
Hochflexible, geschmeidige Feinlitze, 2 x 1 mm² Querschnitt mit hervorragenden Übertragungseigenschaften, damit HiFi-Qualität erhalten bleibt. Ausgerüstet mit Steckvorrichtungen nach DIN 41 529.
Kabel 375 – 5 m
Kabel 376 – 10 m

GRUNDIG Stereo-Konzertschränke



Como 10

Verdi 10

Mandello 10

Rossini 10

GRUNDIG Como 10 Mandello 10

Stereo-Konzertschränke – 15 Watt

Ein Druck auf die Taste „MPX“ bei Como 10 und Mandello 10 genügt bei UKW-Empfang, die Stereo-Abstrahlbasis der eingebauten Lautsprecher elektronisch zu verbreitern. Das Stereo-Klangbild wird – bei gleichbleibendem Lautsprecher-Abstand – gleichsam vergrößert.

GRUNDIG Verdi 10 Rossini 10

Stereo-Konzertschränke – 30 Watt

Im Vergleich zu Como und Mandello bieten diese beiden Stereo-Konzertschränke noch mehr Technik und Komfort. Besondere Vorzüge: Die höhere Ausgangsleistung von 30 Watt und die elektronische Speicherung von UKW-Sendern.

GRUNDIG Konzertschränke sind lieferbar in den Gehäusen mitteldunkel hochglanzpoliert oder nußbaumfarben.

Wichtige technische Merkmale:

Como 10 und Mandello 10:

- Bestückung: 5 ICs, 7 Transistoren, 3 Dioden, 2 Gleichrichter
- 4 Bereiche U, K (19... 51 m) M, L
- 2 x 7,5 Watt Ausgangsleistung
- Hervorragende Klangwiedergabe durch 2 Konzert-Lautsprecher
- Stereosignal-Anzeige bei UKW
- Eingebaute UKW- und Ferritantenne
- Getrennte Flachbahnregler für Lautstärke, Balance, Bässe und Höhen
- Aktive 5-kHz-Sperre zur Unterdrückung von Störgeräuschen auf K, M u. L

- Keramikschwinger für beste Trennschärfe bei AM und FM
- Anschlüsse für Tonbandgerät/Plattenspieler und Außenlautsprecher
- Stereo-Plattenwechsler Automatik 51M
- Geräumiges Frontfach zur Plattenablage bzw. Unterbringungsmöglichkeit eines Tonbandgerätes (bei Mandello 10 bis TK 745)
- Maße: Como 10 ca. 78 x 82 x 36 cm, Mandello 10 ca. 118 x 77 x 38 cm.

Verdi 10 und Rossini 10:

- Bestückung: 4 ICs, 21 Transistoren, 9 Dioden, 2 Gleichrichter
- 4 Bereiche: U, K (19... 51 m), M, L
- 6 UKW-Programmtasten
- Schaltbare automatische UKW-Scharfabstimmung (AFC)
- Elektronische Diodenabstimmung
- 2 x 15 Watt Ausgangsleistung
- Vollendete Klangwiedergabe durch 4 Konzert-Lautsprecher

- Muting (schaltbare, pegelgesteuerte Stillabstimmung), unterdrückt beim Abstimmen das lästige Rauschen zwischen den UKW-Stationen
- Hochwertiger Stereo-Plattenwechsler mit Keramiksystem: Verdi 10 mit Automatik 60 S, Rossini 10 mit DUAL 1220
- Geräumige Fächer für Tonbandgerät oder Plattenablage
- Maße: Verdi 10 ca. 88 x 83 x 36 cm, Rossini 10 ca. 145 x 75 x 43 cm

GRUNDIG FA 1002

Fernseh-Überwachungsanlage

Elektronische Sicherheit in Haus, Hof und Geschäft (Überwachung separater Räume) gibt das GRUNDIG Fernauge 1002. Die Anlage besteht aus Empfangsgerät, Kamera,

Wetterschutzgehäuse und Ruf-Sprech-Stelle. Als „Haus-und-Hof-Fernseh-anlage“ vertritt sie Ihre Stelle bereits am Grundstückseingang und überträgt alles im Bereich der Ruf-Sprech-Stelle. Sie sehen drinnen am Monitor, wer draußen geläutet hat. Und Sie entscheiden jetzt über „Herein“ oder „Nein“. Für den Gast bleiben Sie unsichtbar – wenn Sie wollen, auch stumm.



Empfangsgerät

Lieferumfang:
Empfangsgerät
Kamera
Ruf-Sprech-Stelle
Wetterschutzgehäuse
Halterung

Kamera

Ruf-Sprech-Stelle



Der Besucher drückt draußen die Taste der Ruf-Sprech-Stelle.



Drinnen ertönt ein Summton, und sein Bild erscheint gleichzeitig auf dem Monitor.

Wichtige technische Merkmale:

Empfangsgerät

23 cm Schirmdiagonale.
315 Zeilen ohne Zeilensprung
50 Bildwechsel/sec. netzsynchron.
Eingebaute Gegensprechanlage.
Zentrale Stromversorgung für die gesamte Anlage. 220 V, 50 Hz.
Leistungsaufnahme 32 Watt bei Betrieb; Bereitschaftsschaltung nur 8 Watt.
Nach 60 sec. automatische Abschaltung, wenn keiner zu Hause ist.
Ausführung: Metallgehäuse, Front kunststoffverkleidet.
Maße: Breite 340 mm, Höhe 190 mm, Tiefe 270 mm, mit Kamerakabel 330 mm.
Gewicht: ca. 7,3 kg.
Kamerakabel: 10 m (Grundausstattung).
Verlängerungen mit 10 m oder 40 m lieferbar, jedoch maximale Gesamtlänge 50 m.

Kamera

Standardobjektiv: Blende 1 : 1,6 · Brennweite 16 mm · Empfohlene Objektbeleuchtung ca. 200 Lux · Zulässige Umgebungstemperatur: -20° C ... + 45° C · Maße: Breite 57 mm, Höhe 85 mm, Länge 145 mm, mit Objektiv und Kamerakabel 265 mm · Gewicht: ca. 0,9 kg.

Ruf-Sprech-Stelle

Druck auf Taste löst Summton im Empfangsgerät aus. Gleichzeitig erscheint das Bild auf dem Monitor. Breite 75 mm, Höhe 120 mm, Tiefe 38 mm.

Wetterschutzgehäuse

Breite 100 mm, Höhe 105 mm, Länge 305 mm.

Kamerahalterung mit Schwenkkopf für das Wetterschutzgehäuse.

Für unsere fremdsprachigen Kunden

Όνομα: GR

Επίσημο:

Ταχ. Τομ./Πόλις ή Χωριόν:

Όδος/ Άρθμ.



Μία κατά κεφάλαιον μετάφραση εις τή ελληνικά, αυτού του καταλόγου GRUNDIG μπορείτε να λάβετε, εάν συμπληρώσετε αυτό τό δελτίον και τό στείλετε εις τήν διεύθυνση: GRUNDIG AG, 851 Fürth/Bay.

Adınız: TR

Soyadınız:

Şehir/köy posta no ve adı:

Sokak adı ve ev no:



Bu GRUNDIG revue'den sizler için özel olarak seçilen cihazlara ait Türkçe tercümelere aşağıdaki adresten temin edebilirsiniz. Lütfen yandaki kuponu doldurup, "GRUNDIG AG, 851 Fürth/Bay." adresine postalayınız.

Ime: YU

Prezime:

Postanski broj i grad:

Ulica i broj kuće:



GRUNDIGOV prospekt mozete odmah dobiti ako ispunite kupon koji se nalazi na desnoj strani i posaljete na sledecu adresu: GRUNDIG AG, 851 Fürth/Bay.

Nome: I

Cognome:

Codice postale e città di residenza:

Via e numero:



Nel caso Lei desiderasse ricevere un estratto di questo prospetto tradotto in lingua italiana, La preghiamo di voler compilare il Coupon qui a fianco e spedirlo a: GRUNDIG AG, 851 Fürth/Bay.

Nombre: E

Apellido:

Zona postal y población:

Calle y número:



Remitiendo inmediatamente el cupón de la derecha a la siguiente dirección recibirá Vd. un extracto del folleto GRUNDIG traducido al español: GRUNDIG AG, 851 Fürth/Bay.

Von dieser Ausgabe der „GRUNDIG Revue“ gibt es Übersetzungen in griechischer, türkischer, serbo-kroatischer, italienischer und spanischer Sprache. Anzufordern bei: GRUNDIG AG, 8510 Fürth/Bay

Unser Einkaufstip: Das Fachgeschäft.

Rundfunk- und Fernseh-
Fachgeschäfte gibt es
Tausende. In den Großstädten
ebenso wie in den
hintersten Winkeln des
flachen Landes. Immer
schnell zu erreichen. Ob's um
den Einkauf oder
um den Service geht.

Die Beratung

Technische Geräte sind für viele
Leute Bücher mit sieben Sie-
geln. Fragen über Fragen tau-
chen auf, wenn man gedruckte
Daten, wie z. B. Ausgangslei-
stung, Klirrfaktor usw., richtig
verstehen will.

Die fachmännische Antwort
erhalten Sie im Fachgeschäft.



Der Preis-/ Leistungsver- gleich

Preis- und Leistungsvergleiche
von Geschäft zu Geschäft liegen
in Ihrem Interesse. Beurteilen
Sie die gebotene Auswahl, die
zuteilwerdende Beratung und
den zu erwartenden Kunden-
dienst. Das „billigste“ Angebot
braucht nicht immer das gün-
stigste zu sein.

Der Service

Kundendienst ist wichtig. Auch
bei bester Qualität. Denn mit
Tausenden von Bauteilen wer-
den Rundfunk- und Fernsehge-
räte nun mal zu kleinen, techni-
schen Wunderwerken. Das
Fachgeschäft bietet diesen
Kundendienst. Durch die tech-
nischen Spezialisten und durch
die hochwertigen Meß- und
Prüfgeräte, die zur guten Kun-
dendienst-Einrichtung gehören.

Die Garantie

Die Garantie-Urkunde ist ge-
nauso wichtig wie der Kaufver-
trag. Und wie andere Doku-
mente, so erhält auch diese Ur-
kunde erst ihre Gültigkeit,
wenn sie ausgefüllt, mit dem Da-
tum versehen und vom
Fachgeschäft unterzeichnet ist.
In der GRUNDIG Garantie-
karte ist festgelegt, wie die Ga-
rantieleistungen zwischen
uns und dem Fachgeschäft ver-
teilt sind. Sie können dar-
über hinaus mit dem Fachge-
schäft zusätzliche Verein-
barungen treffen. Auf jeden Fall
Garantiekarte ausfüllen, mit
Datum versehen und vom Fach-
geschäft unterzeichnen las-
sen. Damit zwischen Käufer und
Verkäufer restlose Klarheit
herrscht.

Beratung, Service, Garantie –
die 3 Gründe dafür, daß
GRUNDIG Produkte nur im
Fachgeschäft erhältlich sind.
Damit Qualität auch Qualität
bleibt.

GRUNDIG

Ihr Fachhändler erwartet Sie