

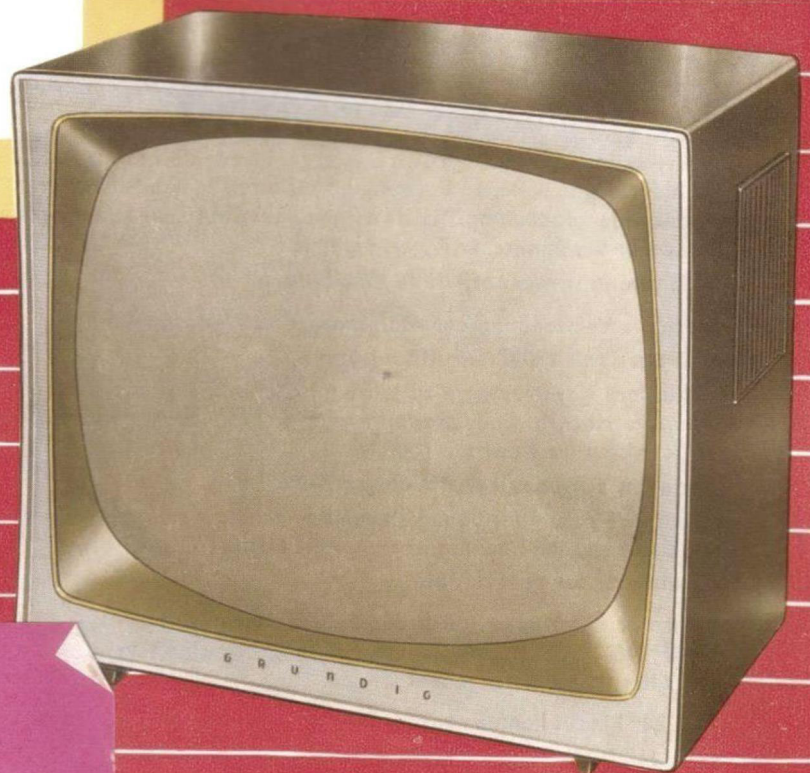

*Die schlanke Linie*



**Neueste Druckschrift**

Ihre Bestellung erbitten wir an:

GRUNDIG-VERKAUFS-GMBH  
AUSLIEFERUNGLAGER  
WÜRZBURG, Ludwigstraße 21

*Zauberspiegel*

mit der raumsparenden 110°-Bildtechnik

# GRUNDIG

## Zauberspiegel



### Die Perfektion der Fernsehtechnik

Die in den letzten Jahren auf dem Gebiet der Fernsehtechnik von GRUNDIG-Ingenieuren geschaffenen Verbesserungen sind für den Fernseher von einschneidender Bedeutung. So ist es gelungen, durch die Einführung verschiedener automatischer Regelvorgänge

**die Bedienung wesentlich zu erleichtern.**

Durch die Verwendung der raumsparenden Weitwinkel-

**Bildröhre mit 110 Grad Ablenkung**

sind unsere Konstrukteure zu harmonischeren Gehäuseabmessungen gekommen. Höchste Empfangsleistungen werden auch unter schwierigen Verhältnissen durch den

**goldenen Tuner mit der Wunderröhre**

verbürgt. Ein zur Verfügung stehender Einsatz, der mit wenigen Griffen eingebaut werden kann, macht alle GRUNDIG „Zauberspiegel“

**zukunftssicher durch UHF.**

Nicht nur der Käufer, auch der Rundfunkhändler freut sich über jeden GRUNDIG „Zauberspiegel“, denn diese Geräte sind servicegerecht durch **das Klappchassis** aufgebaut.

Darüber hinaus konnten wir in den sechs Grundstufen eines jeden

**GRUNDIG Fernsehempfängers „Zauberspiegel“**

**etwas Besonderes** schaffen.

**Die Weitwinkel-Bildröhre mit 110 Grad Ablenkung**

ermöglicht die Konstruktion besonders gefälliger Gehäuse mit geringer Bautiefe.

Außerdem verbessern einige GRUNDIG-Erfindungen die Empfangsleistung der Geräte und erhöhen ihre Betriebssicherheit, wobei gleichzeitig die Bedienungsrufe durch die stabile Funktion der einzelnen Stufen bzw. deren Automatic unwichtig werden, da jede Nachregelung von Hand entfällt. Eine kurze Übersicht soll diese Vorteile erklären.

**Die Empfangsempfindlichkeit**

ist bei den GRUNDIG Fernsehempfängern „Zauberspiegel“ besonders groß durch die sorgfältige Ausbildung des goldenen Tuners mit der Wunderöhre PCC 88 oder der EC 92. Bei den Luxusgeräten wird dieser Tuner durch einen Motor geschaltet.

**Die Verstärkung des Sendersignals**

durch einen bandfiltergekoppelten ZF-Verstärker mit großer Trennschärfe sichert auch unter erschwerten Empfangsbedingungen vorzüglichen Empfang der Fernsehsender. Die impulsgetastete Regelung in Verbindung mit der Kontrastautomatic stellt bei verschieden stark einfallenden oder in ihrer Energie schwankenden Sendern den einmal gewählten Bildkontrast sicher.

Die damit verbundene echte Schwarzsteuerung hält auch bei dunklen Szenen den richtigen Helligkeitswert fest. Eine Veränderung des Kontrastreglers löst die Helligkeitsautomatic aus und sorgt immer für den richtigen Helligkeitswert.

#### **Synchronismus bei den „Zauberspiegeln“**

Das im Sender in einzelne Punkte zerlegte Bild muß im Empfänger Punkt für Punkt in der richtigen Reihenfolge wieder zusammengesetzt werden. Hierfür sorgen in den GRUNDIG Fernsehempfängern die perfekte Impulsabtrennung, der Störungsabsorber, die symmetrische Phasensynchronisierung und die störungsempfindliche Bildsynchronisation. Diese Stufen verbürgen genaue Übereinstimmung der Zeilenanfänge und exakten Zeilensprung.

#### **Die Trennung von Bild und Ton**

Um immer einen klaren und sauberen Ton sowie ein einwandfreies, nicht durch den Ton gestörtes Bild zu empfangen, sind die GRUNDIG „Zauberspiegel“ mit getrennten Ton- und Bilddioden ausgerüstet.

#### **Die Steuerung der 110-Grad-Weitwinkel-Bildröhre**

Das für diese neuen Fernröhren entwickelte Ablenk-Joch ist ein Wunderwerk der Wickeltechnik, es ist mit einem Bildhöhen-Kompensator ausgerüstet. Die Verzeichnungsfreiheit und die höchste Randschärfe verbürgen in Verbindung mit der Austastung des Strahlrücklaufes stets einwandfreie Bilder.

#### **Die Steuerung der Lautsprecher**

erfolgt über verzerrungsfreie Niederfrequenz-Verstärker. Die Verwendung von GRUNDIG Superphon-Lautsprechern und Schalldüsen-Systemen macht der vielgerühmten GRUNDIG-Qualität alle Ehre.

Bei den Fernseh-Empfängern mit der

#### **Perfekt-Automatic**

wird die gesamte Bedienung – ähnlich wie bei einem Elektronengehirn – mit verblüffender Genauigkeit blitzschnell auf

#### **elektronischem Wege**

durch das Drücken einer einzigen Taste reguliert. Ein Klarzeichner läßt das Bild in besonderer Brillanz erscheinen.

Bei den GRUNDIG Fernsehempfängern kann man auch der längsten Fernscheidung mühelos folgen, denn

#### **das augenschonende und kontrastverbessernde Goldfilter**

macht das Zuschauen zu einer ungetrübten Freude. Bei den neuen Gehäuseformen ist es als Kontaktfilter ausgebaut.

#### **Der Raumlicht-Kompensator,**

der in die GRUNDIG Fernsehempfänger mit Senderwahl-Automatic eingebaut wurde, macht überdies das Fernsehen auch noch vollkommen unabhängig von der Raumbelichtung, da ein Photowiderstand den Kontrastausgleich zwischen heller und gedämpfter Beleuchtung vornimmt.

#### **Und nun zum zweiten Fernsehprogramm**

Alle GRUNDIG „Zauberspiegel“ sind für einen UHF-Einsatz vorbereitet. Mit nur wenigen Handgriffen sind alle Geräte für den Empfang der Fernsender im Band IV einzurichten.

Die moderne Fertigungstechnik setzt in jedem GRUNDIG „Zauberspiegel“ die Verwendung der gedruckten Schaltung als selbstverständlich voraus.

Die GRUNDIG „Zauberspiegel“ wurden also mit Sorgfalt und Liebe konstruiert, sie wurden mit einer Anzahl technischer Feinheiten versehen, die dem Besitzer eines GRUNDIG „Zauberspiegels“ höchste Fernsehqualität garantieren und ihm viele Jahre Freude bereiten sollen.

Ein Allzweck-Gerät:

**GRUNDIG Fernseh-Tischempfänger  
Zauberspiegel 143**

Mit seinen geschwungenen Linien ist dieses Gerät in seiner eigenwilligen Form ein vollkommen neuer Typ auf dem Markt. Dieses Gerät wird sicherlich viel Anklang finden. Die Verwendung der neuen 43-cm-Weitwinkel-Bildröhre mit 110 Grad Ablenkung hat erst diese neue Form ermöglicht. Die kleinen Abmessungen, das geringe Gewicht und eine Tragtasche erlauben den mühelosen Transport des Gerätes. Das neue Kontakt-Goldfilter läßt den Fernseh-Empfänger noch schlanker erscheinen.

110-Grad-Bildröhre mit 43-cm-Diagonale (Bildfläche 38 x 30 cm) • 15 Röhren + 2 Germaniumdioden + 3 Selengleichrichter • 25 Röhrenfunktionen • Rauscharmer goldener Tuner • Augenschonende Goldfilterscheibe • Bandfiltergekoppelter Bild-ZF-Verstärker mit hoher Trennschärfe • Symmetrische Phasen-Synchronisierung • Bildhöhen-Kompensator • Für UHF vorbereitet • 3,5 Watt Ton-Endstufe • Kontinuierlicher Klangregler für Sprache und Musik • Permanent-dynamischer Superphon-Lautsprecher • Anschluß für Fernregler II • Allstromausführung.

Abmessungen: 44 x 38 x 35 cm

Edelholzgehäuse in neuartiger Form, mittlerer bis dunkler Farbtonung, hochglanzpoliert **DM 675.-**  
 Nußbaum - natur - mattiert . . . . . Mehrpreis **DM 9.-**  
 Fernregler II . . . . . **DM 15.-**

und dazu die Tragtasche **DM 35.-**

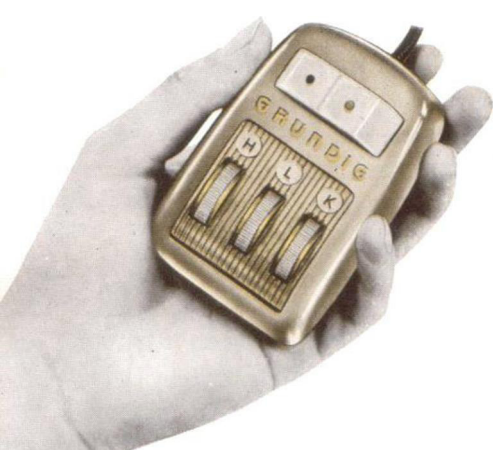
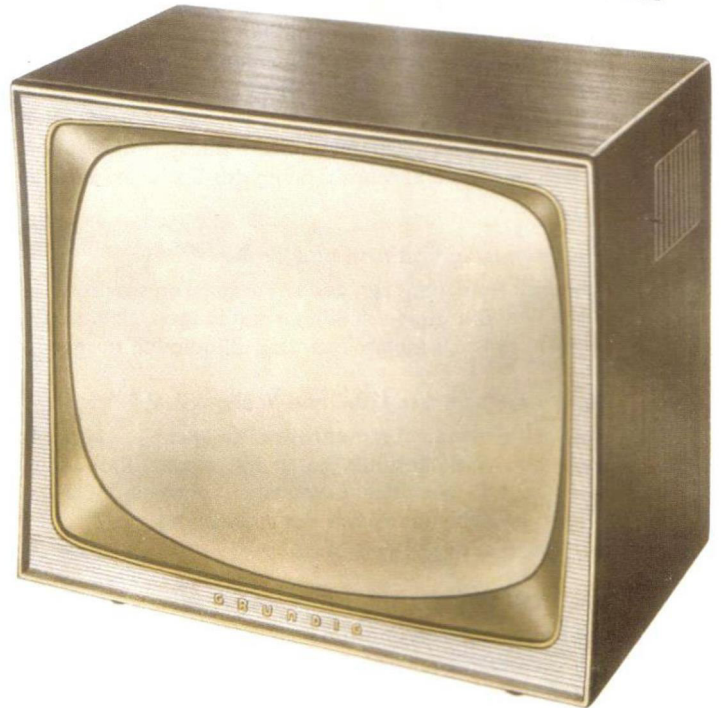
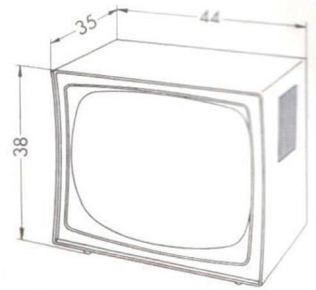

Fernregler I und III



Fernregler II

**GRUNDIG Fernregler**

Die GRUNDIG Fernregler I und II dienen zur mühelosen Überwachung der Funktionen Ihres Fernsehempfängers vom Sessel aus. Das 6 m lange Verbindungskabel reicht auch für größere Räume. Der Fernregler I besitzt außerdem noch einen Netzschalter.

Der Fernregler III ist mit einem Schalter zur Fernbedienung der Senderwahl-Automatic ausgestattet, der an die Stelle des Netzschalters tritt.

Fernregler I und III **DM 24.-** Fernregler II **DM 15.-**

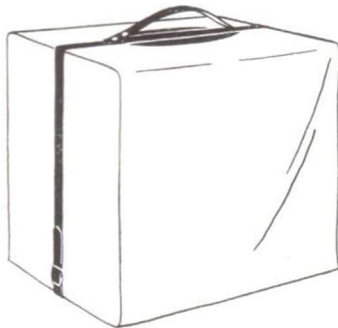

Tragtasche zum FS 143 und 243

Ein Allzweckgerät:

**GRUNDIG Fernseh-Tischempfänger  
Zauberspiegel 243**

mit dem neuen Kontakt-Goldfilter

Durch die Verwendung der 110-Grad-Weitwinkel-Bildröhre und der GRUNDIG Perfekt-Automatic vertritt dieser Zauberspiegel den neuesten Stand der Technik. Auch hier wird das Wechselspiel zwischen der nach außen gewölbten Bildröhre und dem nach innen gewölbten Gehäuse zu einem Fernsehempfängertyp vereinigt.

110-Grad-Bildröhre mit 43-cm-Diagonale (Bildfläche 38 x 30 cm) • 17 Röhren + 4 Germaniumdioden + 3 Selengleichrichter • 31 Röhrenfunktionen • Rauscharmer goldener Tuner mit der Wunderröhre • Magnetische Abstimm-automatic • 4 Drucktasten: Ein/Aus, Sprache, Brillant, UHF • Augenschonende Goldfilterscheibe • Bandfiltergekoppelter Bild-ZF-Verstärker mit hoher Trennschärfe • Impulsgetastete Regelung mit Kontrastautomatic und Schwarzsteuerung • Symmetrische Phasen-Synchronisierung • Bildhöhen-Kompensator • Für UHF vorbereitet • 3,5 Watt Ton-Endstufe • Zusätzlicher Höhenregler • Permanent-dynamischer Superphon-Lautsprecher • Anschluß für Fernregler II • Allstromausführung.

Abmessungen: 44 x 38 x 35 cm

- Edelholzgehäuse in neuartiger Form
- mittlerer bis dunkler Farbtonung, hochglanzpoliert DM **745.—**
- Nußbaum – natur – mattiert . . . . . Mehrpreis DM **9.—**
- Rüster mattiert . . . . . Mehrpreis DM **9.—**
- Fernregler II . . . . . DM **15.—**

und dazu die Tragtasche DM 35.—

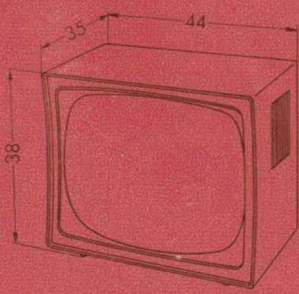
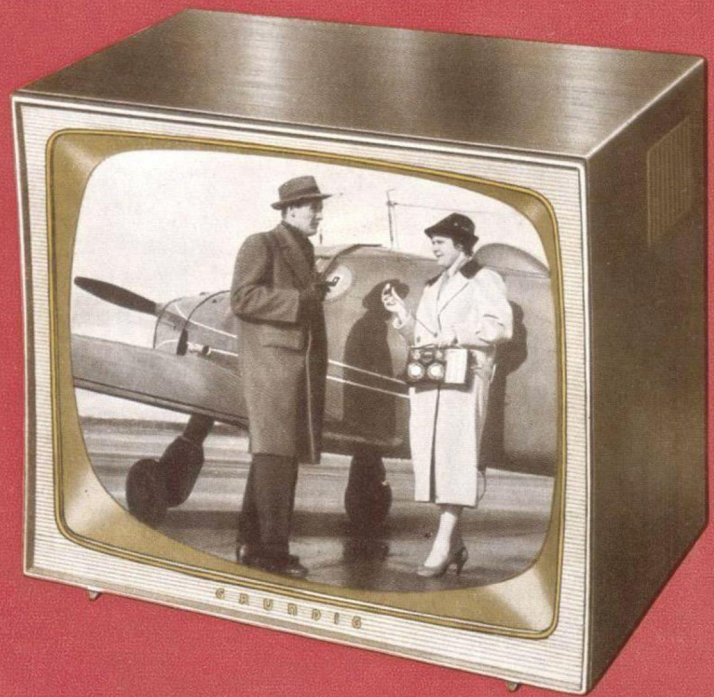

**GRUNDIG**

## Fernseh-Tischempfänger Zauberspiegel 343

In ein elegantes Gehäuse aus edlem Holz wurde hier ein leistungsstarker Fernseh-Super mit 110-Grad-Weitwinkel-Bildröhre, der GRUNDIG Perfekt-Automatic und umfangreichem weiterem Komfort eingebaut.



110-Grad-Bildröhre mit 43-cm-Diagonale (Bildfläche 38 x 30 cm) • 17 Röhren + 4 Germaniumdioden + 3 Selengleichrichter • 31 Röhrenfunktionen • Rauscharmer goldener Tuner mit der Wunderröhre • Magnetische Abstimmautomatic • 6 Drucktasten: Ein/Aus, Sprache, Musik, Handabstimmung, Brillant, UHF • Augenschonende Goldfilterscheibe • Bandfiltergekoppelter Bild-ZF-Verstärker mit hoher Trennschärfe • Impulsgetastete Regelung mit Kontrastautomatic und Schwarzsteuerung • Helligkeits-Automatic • Symmetrische Phasen-Synchronisierung • Bildhöhen-Kompensator • Gehäuse-Dipol-Antenne • Für UHF vorbereitet • 3,5 Watt Ton-Endstufe • Permanent-dynamischer Superphon-Lautsprecher • Anschlüsse für GRUNDIG Klang-Strahler oder Außenlautsprecher und Fernregler II • Allstromausführung.  
Abmessungen: 50 x 43 x 36 cm

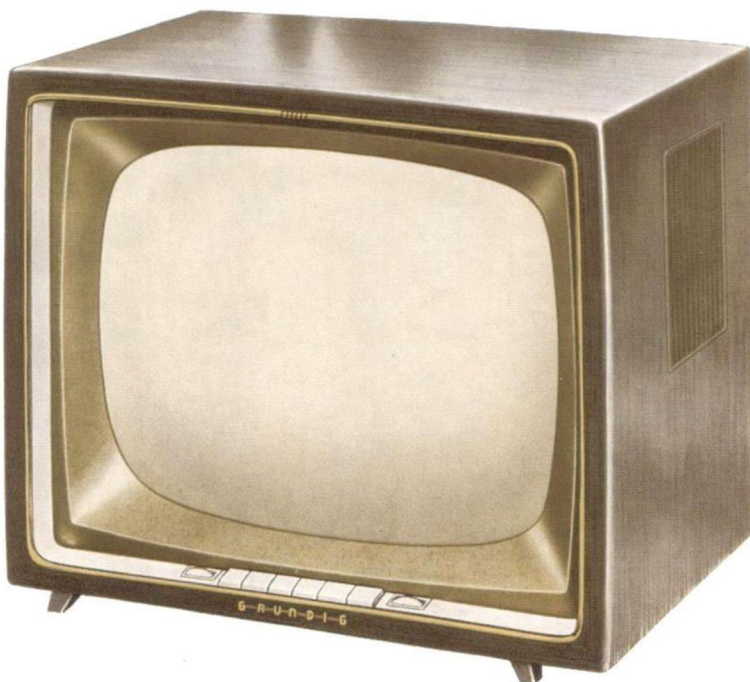

Edelholzgehäuse  
mittlerer bis dunkler Farbtonung  
hochglanzpoliert

DM 745.-

Nußbaum - natur - mattiert

Mehrpreis DM 9.-

Fernregler II . . . . DM 15.-

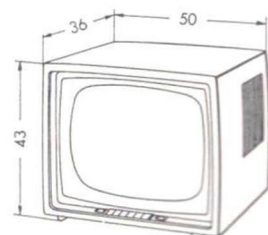

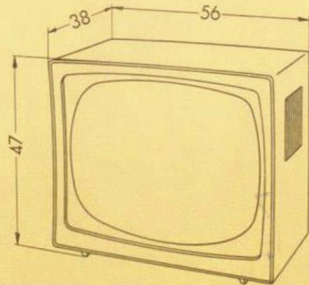

**GRUNDIG**

## Fernseh-Tischempfänger Zauberspiegel 153

mit dem neuen Kontakt-Goldfilter.

Eine 53-cm-Bildröhre mit 110 Grad Ablenkung in einem Fernsehempfänger neuester Konstruktion ergibt in Verbindung mit der idealen Gehäuseform erstaunlich geringe Abmessungen.

110-Grad-Bildröhre mit 53-cm-Diagonale (Bildfläche 49×38 cm) • 16 Röhren + 2 Germaniumdioden + 3 Selengleichrichter • 27 Röhrenfunktionen • Rauscharmer goldener Tuner • Augenschonende Goldfilterscheibe • Stufenloser Klarzeichner • Bandfiltergekoppelter Bild-ZF-Verstärker mit hoher Trennschärfe • Impulsgetastete Regelung mit Kontrastautomatic und Schwarzsteuerung • Symmetrische Phasen-Synchronisierung • Bildhöhen-Kompensator • Für UHF vorbereitet • 3,5 Watt Ton-Endstufe • Kontinuierlicher Klangregler für Sprache und Musik • Permanent-dynamischer Superphon-Lautsprecher • Anschluß für Fernregler II • Allstromausführung.

Abmessungen: 56 × 47 × 38 cm

Edelholzgehäuse in neuartiger Form  
mittlerer bis dunkler Farbton hochglanzpoliert . . . DM **845.-**  
Nußbaum – natur – mattiert . . . . . Mehrpreis DM 14.-  
Fernregler II . . . . . DM 15.-

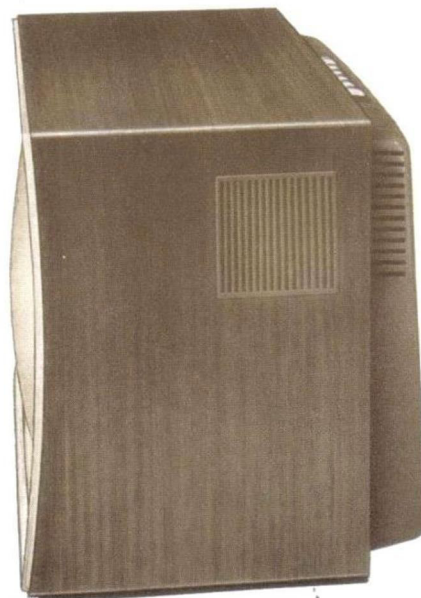

**GRUNDIG Fernseh-Tischempfänger  
Zauberspiegel 253**

Er vertritt die konservative Form des Fernsehempfängers. Auch er enthält die 53-cm-Großbildröhre mit 110 Grad Ablenkung und wirkt dadurch ausgesprochen schlank.

110-Grad-Bildröhre mit 53-cm-Diagonale (Bildfläche 49 x 38 cm) • 16 Röhren + 2 Germaniumdioden + 3 Selengleichrichter • 27 Röhrenfunktionen • Rauscharmer goldener Tuner • Augenschonende Goldfilterscheibe • Stufenloser Klarzeichner • Bandfiltergekoppelter Bild-ZF-Verstärker mit hoher Trennschärfe • Impulsgetastete Regelung mit Kontrastautomatic und Schwarzsteuerung • Helligkeits-Automatic • Symmetrische Phasen-Synchronisierung • Bildhöhen-Kompensator • Für UHF vorbereitet • 3,5 Watt Ton-Endstufe • Kontinuierlicher Klangregler für Sprache und Musik • Permanent-dynamischer Superphon-Lautsprecher • Anschlüsse für GRUNDIG Klang-Strahler oder Außenlautsprecher und Fernregler II • Allstromausführung.

Abmessungen: 59 x 51 x 42 cm

Edelholzgehäuse  
mittlerer bis dunkler Farbtönung  
hochglanzpoliert

DM 798.-

Nußbaum - natur - mattiert - Mehrpreis . . . DM 14.-  
Fernregler II . . . . . DM 15.-



**Beine für GRUNDIG Fernseh-Tischgeräte**

Bei den Fernseh-Tischgeräten „Zauberspiegel“ 153, 253, 353, 353 M, 453, 53 K 1 können Beine angebracht werden, die Sie der Sorge um die Aufstellung dieser Geräte entheben. So wird mit wenigen Handgriffen aus einem Tischgerät ein Standgerät.

Preis lag bei Druckbeginn noch nicht vor.

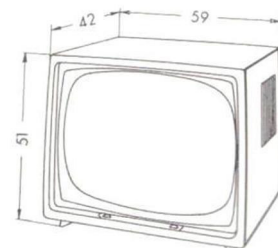

**GRUNDIG**



**GRUNDIG**

## Fernseh-Tischempfänger Zauberspiegel 353

Dieser Tischempfänger mit 53-cm-Großbildröhre mit 110 Grad Ablenkung ist mit allen Errungenschaften der Fernsehempfänger-Technik ausgerüstet. Die GRUNDIG Perfekt-Automatic und seine sonstigen Einrichtungen machen ihn zu einem der beliebtesten Empfangsgeräte.

Edelholzgehäuse  
mittlerer bis dunkler Farb-  
tönung, hochglanzpoliert DM **928.-**  
Fernregler I . . . . . DM **24.-**

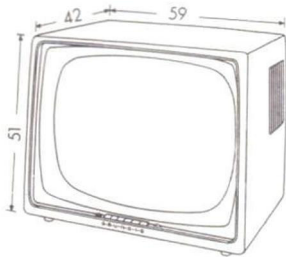

110-Grad-Bildröhre mit 53-cm-Diagonale (Bildfläche 49 x 38 cm) • 20 Röhren + 5 Germaniumdioden + 3 Selengleichrichter • 37 Röhrenfunktionen • Rauscharmer goldener Tuner mit der Wunderröhre • Magnetische Abstimmautomatic • 6 Drucktasten: Ein/Aus, Sprache, Musik, Handabstimmung, Brillant, UHF • Augenschonende Goldfilterscheibe • Bandfiltergekoppelter Bild-ZF-Verstärker mit hoher Trennschärfe • Impulsgetastete Regelung mit Kontrastautomatic und Schwarzsteuerung • Störungsabsorber • Helligkeits-Automatic • Symmetrische Phasen-Synchronisierung • Bildhöhen-Kompensator • Getrennte Bild- und Ton-Diode • Zweistufiger Ton-ZF-Verstärker • Gehäuse Dipol-Antenne • Für UHF vorbereitet • 4,5 Watt Ton-Endstufe • Permanent-dynamischer Superphon-Lautsprecher • Schalldüsen-System • Anschlüsse für GRUNDIG Klang-Strahler oder Außenlautsprecher und Fernregler I. Allstromausführung.

Abmessungen: 59 x 51 x 42 cm

**GRUNDIG**

## Fernseh-Tischempfänger Zauberspiegel 353 M

Für besonders lichte Räume ist dieser „Zauberspiegel“ gedacht, dessen helles Nußbaum- oder Rüsterholz der modernen Wohnkultur entspricht. Durch die 110-Grad-Ablenkung der 53-cm-Groß-Bildröhre konnte die Form des Gerätes besonders harmonisch gestaltet werden.

Abmessungen: 61 x 53 x 43 cm

Edelholzgehäuse  
Nußbaum natur oder  
Rüster mattiert . . . . . DM **968.-**  
Fernregler I . . . . . DM **24.-**

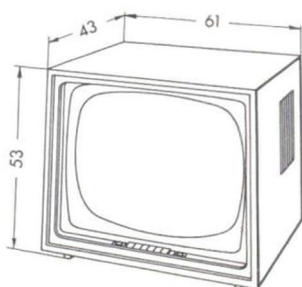



## GRUNDIG Fernseh-Tischempfänger Zauberspiegel 453

Vollautomatisiert ist die Bedienung dieses „Zauberspiegels“ mit 53-cm-Großbildröhre mit 110 Grad Ablenkung. Die GRUNDIG Perfekt-Automatic denkt für Sie, die Senderwahl-Automatic erfordert für den Programmwechsel nur einen Fingerdruck!

110-Grad-Bildröhre mit 53-cm-Diagonale (Bildfläche 49 x 38 cm) • 20 Röhren + 5 Germaniumdioden + 3 Selengleichrichter • 37 Röhrenfunktionen • Rauscharmer goldener Tuner mit der Wunderöhre • Motorisierte Senderwahl mit Kanalanzeige • Magnetische Abstimmautomatic • 6 Drucktasten: Ein/Aus, Sprache, Musik, Handabstimmung, Brillant, Senderwahl • Augenschonende Goldfilterscheibe • Bandfiltergekoppelter Bild-ZF-Verstärker mit hoher Trennschärfe • Impulsgetastete Regelung mit Kontrastautomatic und Schwarzsteuerung • Störungsabsorber • Helligkeits-Automatic • Kontrastausgleich durch Photowiderstand • Symmetrische Phasen-Synchronisierung • Bildhöhen-Kompensator • Getrennte Bild- und Ton-Diode • Zweistufiger Ton-ZF-Verstärker mit Störbegrenzer • Gehäuse-Dipol-Antenne • Für UHF vorbereitet • 4,5 Watt Ton-Endstufe • Permanent-dynamischer Superphon-Lautsprecher • Schalldüsen-system • Anschlüsse für GRUNDIG Klang-Strahler oder Außenlautsprecher und Fernregler III • Wechselstromausführung.

Abmessungen: 59 x 51 x 42 cm

Edelholzgehäuse mittlerer bis dunkler Farbtonung, hochglanzpoliert DM **998,-**  
 Nußbaum - natur - mattiert . . . . . Mehrpreis DM **14,-**  
 Fernregler III . . . . . DM **24,-**

**GRUNDIG**

mit dem neuen Raumlicht-Kompensator

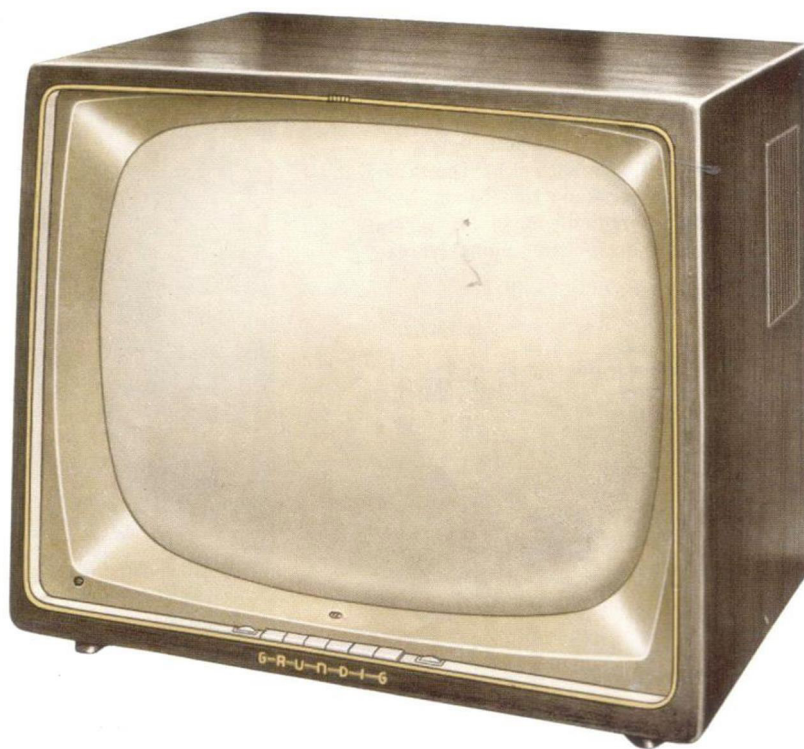
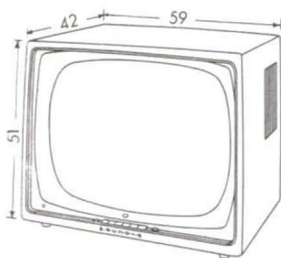



**GRUNDIG Fernseh-Tischempfänger  
Zauberspiegel 461**

Dies ist das ideale Gerät für etwas größere Räume. Die 61-cm-Gigantbildröhre mit 110 Grad Ablenkung gestattet auch einem umfangreicheren Zuschauerkreis ein genußvolles Fernsehen.

110-Grad-Bildröhre mit 61-cm-Diagonale (Bildfläche 54 x 43 cm) • 20 Röhren + 5 Germaniumdioden + 3 Selengleichrichter • 37 Röhrenfunktionen • Rauscharmer goldener Tuner mit der Wunderröhre • Motorisierte Senderwahl mit Kanalanzeige • Magnetische Abstimmautomatic • 6 Drucktasten: Ein/Aus, Sprache, Musik, Handabstimmung, Brillant, Senderwahl • Augenschonende Goldfilterscheibe • Bandfiltergekoppelter Bild-ZF-Verstärker mit hoher Trennschärfe • Impulsgetastete Regelung mit Kontrastautomatic und Schwarzsteuerung • Störungsabsorber • Helligkeits-Automatic • Kontrastausgleich durch Photowiderstand • Symmetrische Phasen-Synchronisierung • Bildhöhen-Kompensator • Getrennte Bild- und Ton-Diode • Zweistufiger Ton-ZF-Verstärker mit Störbegrenzer • Gehäuse-Dipol-Antenne • Für UHF vorbereitet • 4,5 Watt Ton-Endstufe • Permanent-dynamischer Superphon-Lautsprecher • Schalldüsen-system • Anschlüsse für GRUNDIG Klangstrahler oder Außenlautsprecher und Fernregler III • Wechselstromausführung.

Abmessungen: 65 x 56 x 43 cm

Edelholzgehäuse  
mittlerer bis dunkler Farbtönung, hochglanzpoliert DM 1148.-  
Nußbaum - natur - mattiert . . . . . Mehrpreis DM 14.-  
Fernregler III . . . . . DM 24.-

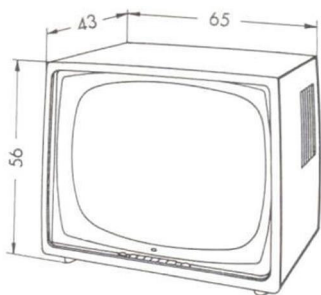

mit dem neuen Raumlicht-Kompensator



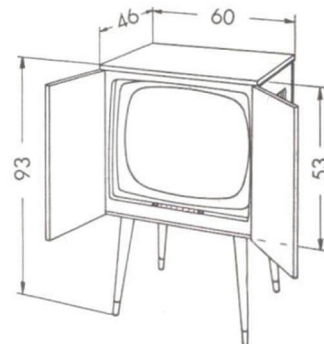

### GRUNDIG Fernseh-Standgerät Zauberspiegel 553

Dieses zierliche Standgerät erfreut sich seit mehreren Jahren der Wertschätzung des Käuferpublikums. Die 53-cm-Großbildröhre mit 110 Grad Ablenkung in Verbindung mit den Errungenschaften der GRUNDIG Fernsehtechnik stellt wirklich eine Wunscherfüllung dar.

110-Grad-Bildröhre mit 53-cm-Diagonale (Bildfläche 49 x 38 cm) • 16 Röhren + 2 Germaniumdioden + 3 Selengleichrichter • 28 Röhrenfunktionen • Rauscharmer goldener Tuner mit der Wunderröhre • Augenschonende Goldfilterscheibe • Stufenloser Klarzeichner • Bandfiltergekoppelter Bild-ZF-Verstärker mit hoher Trennschärfe • Impulsgetastete Regelung mit Kontrastautomatic und Schwarzsteuerung • Helligkeits-Automatic • Symmetrische Phasen-Synchronisierung • Bildhöhen-Kompensator • Gehäuse-Dipol-Antenne • Für UHF vorbereitet • 3,5 Watt Ton-Endstufe • Kontinuierlicher Klangregler für Sprache und Musik • Permanent-dynamischer Superphon-Lautsprecher • Anschlüsse für GRUNDIG Klang-Strahler oder Außenlautsprecher und Fernregler II • Allstromausführung.

Abmessungen: 60 x 93 x 46 cm

Edelholzgehäuse	mittlerer bis dunkler Farbtonung, hochglanzpoliert	DM	<b>998.-</b>
	Nußbaum - natur - mattiert . . . . .	Mehrpreis	DM 22.-
	Rüster mattiert . . . . .	Mehrpreis	DM 22.-
	Fernregler II . . . . .	DM	15.-

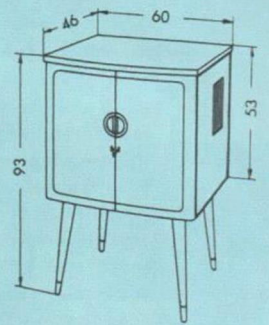

mit dem neuen  
Raumlicht-Kompensator

### GRUNDIG Fernseh-Standgerät Zauberspiegel 653

Hier könnte man mit Recht sagen: „Innen größer als außen!“ 53-cm-Großbildröhre mit 110 Grad Ablenkung, GRUNDIG Perfekt-Automatic und GRUNDIG Senderwahl-Automatic – mehr kann die Technik wirklich nicht tun.

110-Grad-Bildröhre mit 53-cm-Diagonale (Bildfläche 49 x 38 cm) • 20 Röhren + 5 Germaniumdioden + 3 Selengleichrichter • 37 Röhrenfunktionen • Rauscharmer goldener Tuner mit der Wunderöhre • Motorisierte Senderwahl mit Kanalanzeige • Magnetische Abstimmautomatic • 6 Drucktasten: Ein/Aus, Sprache, Musik, Handabstimmung, Brillant, Senderwahl • Augenschonende Goldfilterscheibe • Bandfiltergekoppelter Bild-ZF-Verstärker mit hoher Trennschärfe • Impulsgetastete Regelung mit Kontrastautomatic und Schwarzsteuerung • Störungsabsorber • Helligkeits-Automatic • Kontrastausgleich durch Photowiderstand • Symmetrische Phasen-Synchronisierung • Bildhöhen-Kompensator • Getrennte Bild- und Ton-Diode • Zweistufiger Ton-ZF-Verstärker • Gehäuse-Dipol-Antenne • Für UHF vorbereitet • 4,5 Watt Ton-Endstufe • 2 permanent-dynamische Superphon-Lautsprecher • Anschlüsse für GRUNDIG Klang-Strahler oder Außenlautsprecher und Fernregler III • Wechselstromausführung.

Abmessungen: 60 x 93 x 46 cm

Edelholzgehäuse mittlerer bis dunkler Farbtonung, hochglanzpoliert DM **1138.-**  
 Nußbaum – natur – mattiert . . . . . Mehrpreis DM 22.-  
 Rüster mattiert . . . . . Mehrpreis DM 22.-  
 Fernregler III . . . . . DM 24.-



## Der bewährte **GRUNDIG** - Dreiklang

### FORTSCHRITT · PREIS · QUALITÄT



Bei sorgfältiger Durchsicht dieses Katalogs werden Sie sich selbst davon überzeugen, das GRUNDIG den technischen Fortschritt, die Qualität und den Preis immer nach Gesichtspunkten vereinigt, welche die größten Vorteile für den Verbraucher mit sich bringen. So steht vom Qualitäts-Fernsehempfänger zu DM 675.- bis zu ausgesprochenen Luxusgeräten und Fernseh-Stereo-Konzertschränken eine Auswahl zur Verfügung, die alle Wünsche – auch nach Farbe und Form – erfüllen kann. Dieses wirklich vollkommene Fertigungsprogramm wurde durch die rastlosen Bemühungen vieler tausend Mitarbeiter, dem Kunden immer das Beste zu bieten, geschaffen. Es gehört schon eine umfassende Kenntnis des Marktes dazu, aus der Fülle der Anregungen und Vorschläge, die sich unsere Entwickler, Konstrukteure und Formgestalter einfallen lassen, stets das Richtige herauszusuchen und in der Fertigung zu verwirklichen. Leitfaden dieser Arbeit ist ein Wort Max Grundigs: „Ideen muß man haben, und sie müssen immer auf Vorteile für unsere Kunden ausgerichtet sein.“

So schaffen viele tausend Hände in praktischer Arbeit Geräte, die gründlich durchdacht, auf Herz und Nieren geprüft und erst dann dem Markt zugänglich gemacht werden. Beim heutigen Stand der Technik ist die Werbung kaum in der Lage, alle Vorteile eines Gerätes zu schildern. Sie kann immer nur besonders markante Dinge in den Vordergrund stellen. Darum kaufe man nicht nach dem Papier!

Die Vertriebsform des einschlägigen Fachhandels ermöglicht es dem Interessenten immer, sich das gewünschte Gerät anzusehen, fachmännisch vorführen zu lassen und selbst zu entscheiden. Wenden Sie sich deshalb an den guten Fachhandel, der Ihnen mit Rat und Tat zur Seite stehen wird!

**GRUNDIG**

## GRUNDIG Fernsehschrank Zauberspiegel 753

Geschlossen ein architektonisch wohlgelungenes Möbelstück – geöffnet ein Fernsehempfänger mit 53-cm-Großbildröhre mit 110 Grad Ablenkung und dem bekannten GRUNDIG Fernseh-Komfort – ein Schrankgerät, das es in sich hat!



110-Grad-Bildröhre mit 53-cm-Diagonale (Bildfläche 49 × 38 cm) • 16 Röhren + 2 Germaniumdioden + 3 Selengleichrichter • 28 Röhrenfunktionen • Rauscharmer goldener Tuner mit der Wunderröhre • Augenschonende Goldfilterscheibe • Stufenloser Klarzeichner • Bandfiltergekoppelter Bild-ZF-Verstärker mit hoher Trennschärfe • Impulsgetastete Regelung mit Kontrast-automatic und Schwarzsteuerung • Helligkeits-Automatic • Symmetrische Phasen-Synchronisierung • Bildhöhen-Kompensator • Gehäuse-Dipol-Antenne • Für UHF vorbereitet • 3,5 Watt Ton-Endstufe • Kontinuierlicher Klangregler für Sprache und Musik • Permanent-dynamischer Superphon-Lautsprecher • Anschlüsse für GRUNDIG Klang-Strahler oder Außenlautsprecher und Fernregler II • Allstromausführung.

Abmessungen: 62 × 100 × 47 cm (Füße)  
62 × 93 × 47 cm (Sockel)

Edelholzgehäuse mittlerer bis dunkler Farbtonung,  
hochglanzpoliert, mit Füßen . . . . . DM **1068.—**  
 Nußbaum – natur – mattiert . . . . . Mehrpreis DM 27.—  
 Rüster mattiert . . . . . Mehrpreis DM 27.—  
 Edelholzgehäuse mittlerer bis dunkler Farbtonung,  
hochglanzpoliert, mit Sockel und Rollen . . . . . DM **1098.—**  
 Fernregler II . . . . . DM 15.—

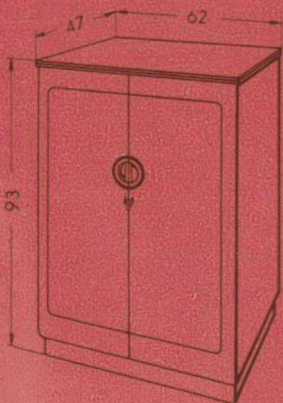
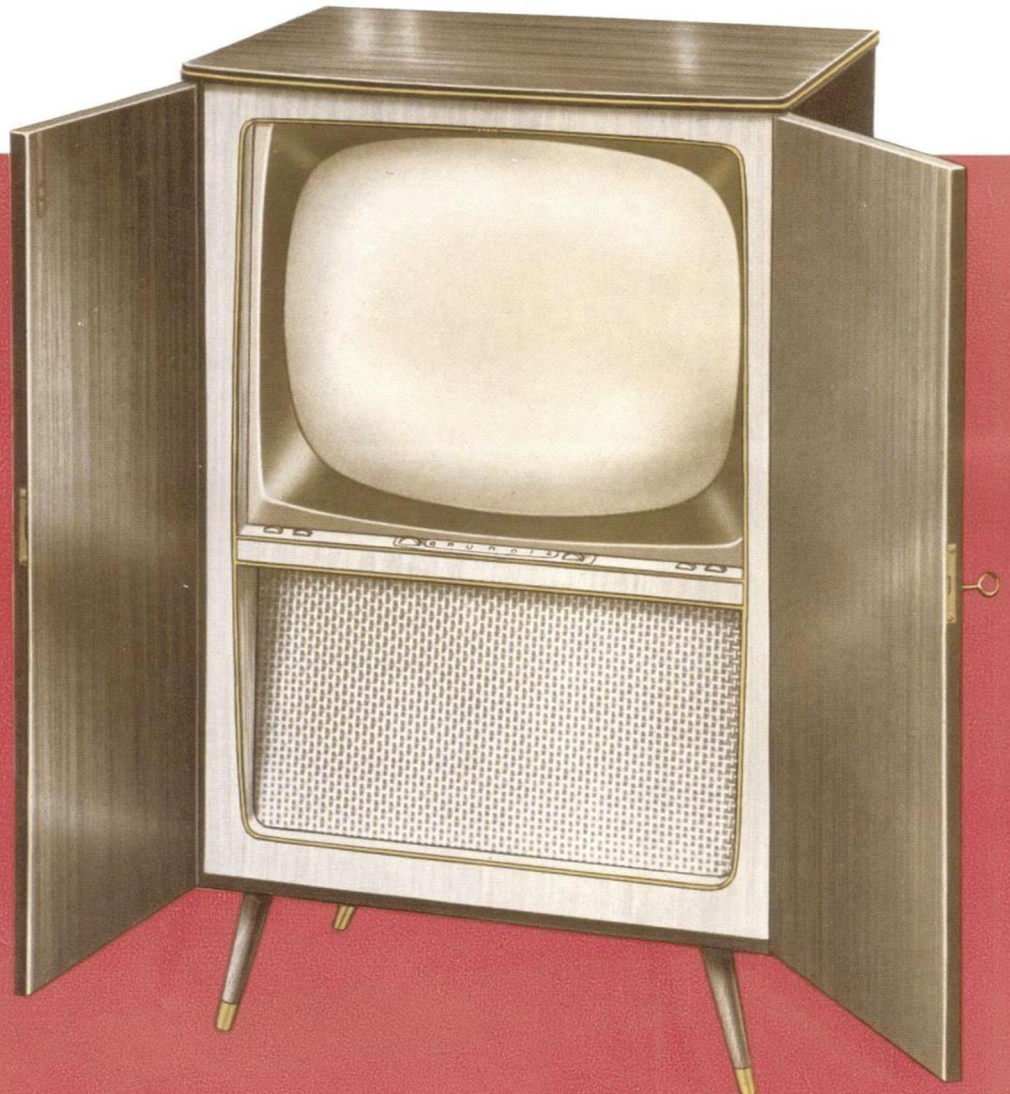

**GRUNDIG** Fernsehschrank  
Zauberspiegel 853

Sämtliche Automatic-Einrichtungen der GRUNDIG-Fernsehtechnik, wie Perfekt-Automatic und Senderwahl-Automatic, sind in diesem Spitzenschrank mit einer 53-cm-Großbildröhre mit 110 Grad Ablenkung vereinigt.

110-Grad-Bildröhre mit 53-cm-Diagonale (Bildfläche 49×38 cm) • 20 Röhren + 5 Germaniumdioden + 3 Selengleichrichter • 37 Röhrenfunktionen • Rauscharmer goldener Tuner mit der Wunderröhre • Motorisierte Senderwahl mit Kanalanzeige • Magnetische Abstimm-automatic • 6 Drucktasten: Ein/Aus, Sprache, Musik, Handabstimmung, Brillant, Senderwahl • Augenschonende Goldfilterscheibe • Bandfiltergekoppelter Bild-ZF-Verstärker mit hoher Trennschärfe • Impulsgetastete Regelung mit Kontrastautomatic und Schwarzsteuerung • Störungsabsorber • Helligkeits-Automatic • Kontrastausgleich durch Photowiderstand • Symmetrische Phasen-Synchronisierung • Bildhöhen-Kompensator • Getrennte Bild- und Ton-Diode • Zweistufiger Ton-ZF-Verstärker • Gehäuse-Dipol-Antenne • Für UHF vorbereitet • 4,5 Watt Ton-Endstufe • 2 permanent-dynamische Superphon-Lautsprecher • Anschlüsse für GRUNDIG Klang-Strahler oder Außenlautsprecher und Fernregler III • Wechselstromausführung.

Abmessungen: 62×100×47 cm (Füße)  
62× 93×47 cm (Sockel)



Edelholzgehäuse mittlerer bis dunkler Farbtonung,  
hochglanzpoliert, mit Füßen . . . . . DM **1198.-**  
Nußbaum - natur - mattiert . . . Mehrpreis DM 27.-  
Rüster mattiert . . . . . Mehrpreis DM 27.-  
Edelholzgehäuse mittlerer bis dunkler Farbtonung,  
hochglanzpoliert, mit Sockel und Rollen . DM **1228.-**  
Fernregler III . . . . . DM 24.-

mit dem neuen Raumlicht-Kompensator



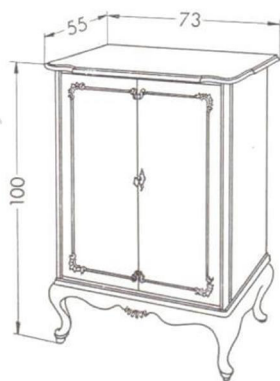

mit dem neuen  
Raumlicht-Kompensator

### GRUNDIG Fernsehschrank Zauberspiegel 853 B

Die Freunde echter Stilmöbel finden in diesem GRUNDIG Fernsehschrank ein Beispiel handwerklichen Könnens. Vollautomatisiert und mit der 53-cm-Großbildröhre mit 110 Grad Ablenkung ausgerüstet, erfüllt dieser Schrank alle Wünsche.

110-Grad-Bildröhre mit 53-cm-Diagonale (Bildfläche 49 x 38 cm) • 20 Röhren + 5 Germaniumdioden + 3 Selengleichrichter • 37 Röhrenfunktionen • Rauscharmer goldener Tuner mit der Wunderröhre • Motorisierte Senderwahl mit Kanalanzeige • Magnetische Abstimmautomatic • 6 Drucktasten: Ein/Aus, Sprache, Musik, Handabstimmung, Brillant, Senderwahl • Augenschonende Goldfilterscheibe • Bandfiltergekoppelter Bild-ZF-Verstärker mit hoher Trennschärfe • Impulsgetastete Regelung mit Kontrastautomatic und Schwarzsteuerung • Störungsabsorber • Helligkeits-Automatic • Kontrastausgleich durch Photowiderstand • Symmetrische Phasen-Synchronisierung • Bildhöhen-Kompensator • Getrennte Bild- und Ton-Diode • Zweistufiger Ton-ZF-Verstärker • Gehäuse-Dipol-Antenne • Für UHF vorbereitet • 4,5 Watt Ton-Endstufe • 2 permanent-dynamische Superphon-Lautsprecher • Anschlüsse für GRUNDIG Klang-Strahler oder Außenlautsprecher und Fernregler III • Wechselstromausführung.

Abmessungen: 73 x 100 x 55 cm

Edelholzgehäuse antik behandelt mit barockem,  
handgefertigtem Schnitzwerk . . . . . DM 1698.—  
Fernregler III . . . . . DM 24.—



**GRUNDIG** Fernsehschrank  
Zauberspiegel 853

Sämtliche Automatic-Einrichtungen der GRUNDIG-Fernsehtechnik, wie Perfekt-Automatic und Senderwahl-Automatic, sind in diesem Spitzenschrank mit einer 53-cm-Großbildröhre mit 110 Grad Ablenkung vereinigt.

110-Grad-Bildröhre mit 53-cm-Diagonale (Bildfläche 49×38 cm) • 20 Röhren + 5 Germaniumdioden + 3 Selengleichrichter • 37 Röhrenfunktionen • Rauscharmer goldener Tuner mit der Wunderröhre • Motorisierte Senderwahl mit Kanalanzeige • Magnetische Abstimm-automatic • 6 Drucktasten: Ein/Aus, Sprache, Musik, Handabstimmung, Brillant, Senderwahl • Augenschonende Goldfilterscheibe • Bandfiltergekoppelter Bild-ZF-Verstärker mit hoher Trennschärfe • Impulsgetastete Regelung mit Kontrastautomatic und Schwarzsteuerung • Störungsabsorber • Helligkeits-Automatic • Kontrastausgleich durch Photowiderstand • Symmetrische Phasen-Synchronisierung • Bildhöhen-Kompensator • Getrennte Bild- und Ton-Diode • Zweistufiger Ton-ZF-Verstärker • Gehäuse-Dipol-Antenne • Für UHF vorbereitet • 4,5 Watt Ton-Endstufe • 2 permanent-dynamische Superphon-Lautsprecher • Anschlüsse für GRUNDIG Klang-Strahler oder Außenlautsprecher und Fernregler III • Wechselstromausführung.

Abmessungen: 62×100×47 cm (Füße)  
62× 93×47 cm (Sockel)



Edelholzgehäuse mittlerer bis dunkler Farbtonung, hochglanzpoliert, mit Füßen . . . . . DM **1198.-**  
 Nußbaum - natur - mattiert . . . Mehrpreis DM 27.-  
 Rüster mattiert . . . . . Mehrpreis DM 27.-  
 Edelholzgehäuse mittlerer bis dunkler Farbtonung, hochglanzpoliert, mit Sockel und Rollen . DM **1228.-**  
 Fernregler III . . . . . DM 24.-

mit dem neuen Raumlicht-Kompensator

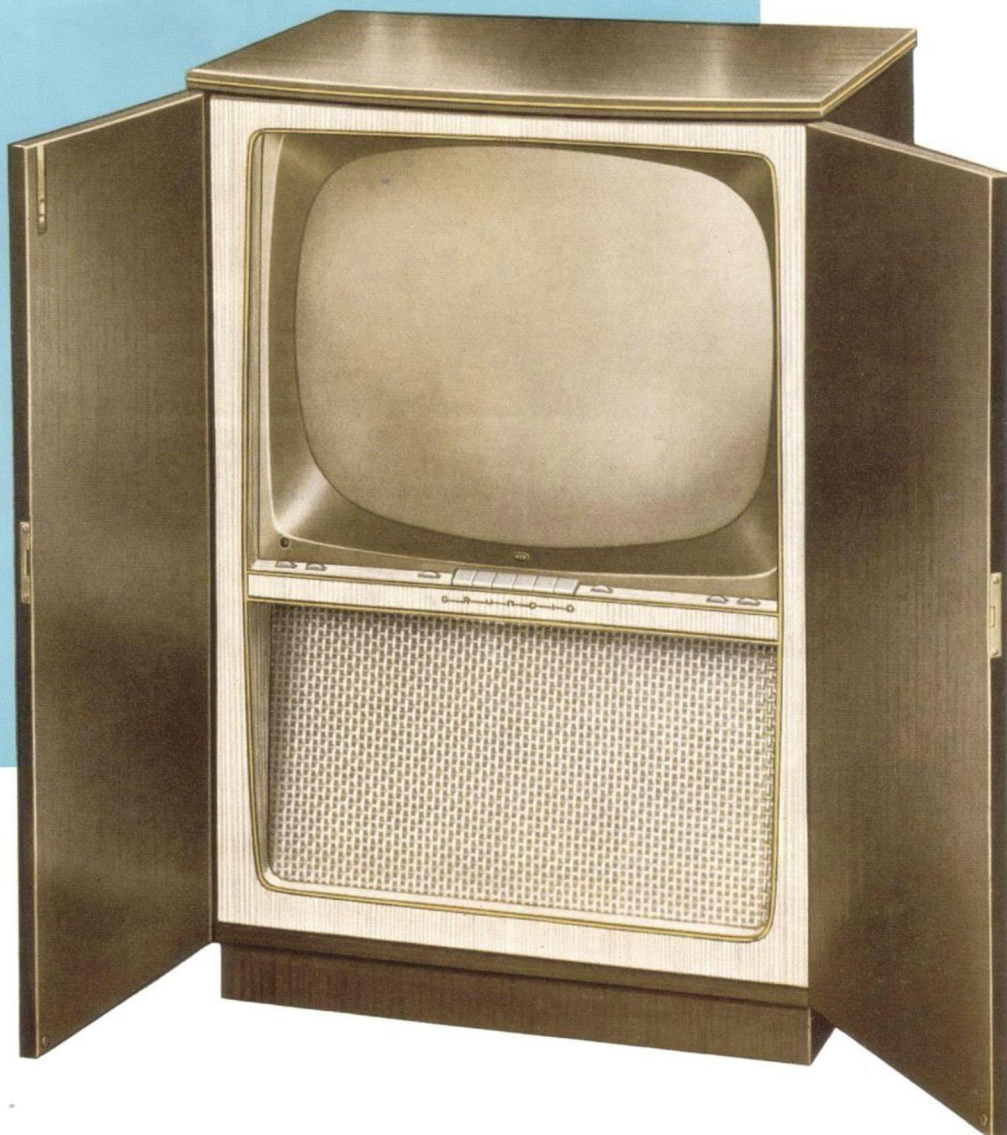

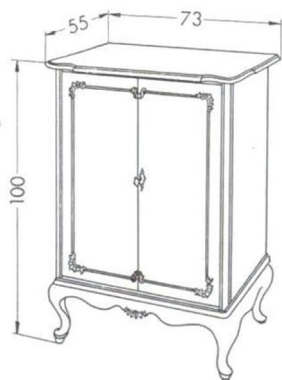

mit dem neuen  
Raumlicht-Kompensator

### GRUNDIG Fernsehschrank Zauberspiegel 853 B

Die Freunde echter Stilmöbel finden in diesem GRUNDIG Fernsehschrank ein Beispiel handwerklichen Könnens. Vollautomatisiert und mit der 53-cm-Großbildröhre mit 110 Grad Ablenkung ausgerüstet, erfüllt dieser Schrank alle Wünsche.

110-Grad-Bildröhre mit 53-cm-Diagonale (Bildfläche 49 x 38 cm) • 20 Röhren + 5 Germaniumdioden + 3 Selengleichrichter • 37 Röhrenfunktionen • Rauscharmer goldener Tuner mit der Wunderröhre • Motorisierte Senderwahl mit Kanalanzeige • Magnetische Abstimmautomatic • 6 Drucktasten: Ein/Aus, Sprache, Musik, Handabstimmung, Brillant, Senderwahl • Augenschonende Goldfilterscheibe • Bandfiltergekoppelter Bild-ZF-Verstärker mit hoher Trennschärfe • Impulsgetastete Regelung mit Kontrastautomatic und Schwarzsteuerung • Störungsabsorber • Helligkeits-Automatic • Kontrastausgleich durch Photowiderstand • Symmetrische Phasen-Synchronisierung • Bildhöhen-Kompensator • Getrennte Bild- und Ton-Diode • Zweistufiger Ton-ZF-Verstärker • Gehäuse-Dipol-Antenne • Für UHF vorbereitet • 4,5 Watt Ton-Endstufe • 2 permanent-dynamische Superphon-Lautsprecher • Anschlüsse für GRUNDIG Klang-Strahler oder Außenlautsprecher und Fernregler III • Wechselstromausführung.

Abmessungen: 73 x 100 x 55 cm

Edelholzgehäuse antik behandelt mit barockem,  
handgefertigtem Schnitzwerk . . . . . DM **1698.-**  
Fernregler III . . . . . DM 24.-



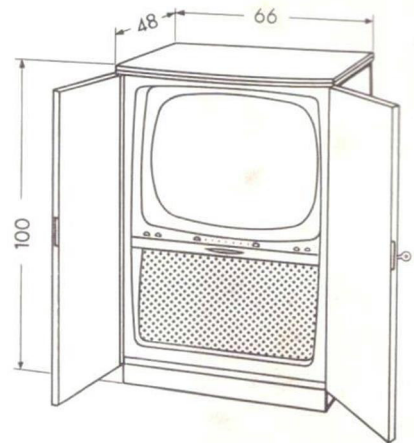

mit dem neuen  
Raumlicht-Kompensator

**GRUNDIG Fernsehschrank Zauberspiegel 861**

Dieser „Zauberspiegel“ wird immer und überall dort, wo ein größerer Zuschauerkreis am Fernsehen teilnehmen will, der lebendige Mittelpunkt der Gesellschaft sein. Auch hier sind alle GRUNDIG-Neuheiten vereint: 61-cm-Gigantbildröhre mit 110 Grad Ablenkung, Perfekt- und Senderwahl-Automatic.

110-Grad-Bildröhre mit 61-cm-Diagonale (Bildfläche 54 x 43 cm) • 20 Röhren + 5 Germaniumdioden + 3 Selengleichrichter • 37 Röhrenfunktionen • Rauscharmer goldener Tuner mit der Wunderröhre • Motorisierte Senderwahl mit Kanalanzeige • Magnetische Abstimmautomatic • 6 Drucktasten: Ein/Aus, Sprache, Musik, Handabstimmung, Brillant, Senderwahl • Augenschonende Goldfilterscheibe • Bandfiltergekoppelter Bild-ZF-Verstärker mit hoher Trennschärfe • Impulsgetastete Regelung mit Kontrastautomatic und Schwarzsteuerung • Störungsabsorber • Helligkeits-Automatic • Kontrastausgleich durch Photowiderstand • Symmetrische Phasen-Synchronisierung • Bildhöhen-Kompensator • Getrennte Bild- und Ton-Diode • Zweistufiger Ton-ZF-Verstärker • Gehäuse-Dipol-Antenne • Für UHF vorbereitet • 4,5 Watt Ton-Endstufe • 2 permanent-dynamische Superphon-Lautsprecher • Anschlüsse für GRUNDIG Klang-Strahler oder Außenlautsprecher und Fernregler III • Wechselstromausführung.

Abmessungen: 66 x 105 x 48 cm (Füße)  
66 x 100 x 48 cm (Sockel)

- Edelholzgehäuse mittlerer bis dunkler Farbtonung, hochglanzpoliert, mit Füßen . . . . . DM **1428.-**
- Nußbaum - natur - mattiert . . . . . Mehrpreis DM **35.-**
- Rüster mattiert . . . . . Mehrpreis DM **35.-**
- Edelholzgehäuse mittlerer bis dunkler Farbtonung, hochglanzpoliert, mit Sockel und Rollen . . . . . DM **1458.-**
- Fernregler III . . . . . DM **24.-**





Hi-Fi-Raumklang-Strahler 60  
mit Wandarm I



Hi-Fi-Raumklang-Strahler 60  
und Klang-Strahler 60

**GRUNDIG Hi-Fi-Raumklang-Strahler**

**GRUNDIG Hi-Fi-Raumklang-Box**

Mit der Schaffung des GRUNDIG Hi-Fi-Raumklang-Strahlers und der GRUNDIG Hi-Fi-Raumklang-Box geben wir dem anspruchsvollsten Musikkennner neue Möglichkeiten, die Raumakustik bis zur Vollendung auszunutzen. Sie können nun Ihre Fernseh-Rundfunk-Kombination dorthin stellen, wo es die Einrichtung Ihrer Wohnung wünschenswert erscheinen läßt, und setzen die GRUNDIG Hi-Fi-Raumklang-Box oder den GRUNDIG Hi-Fi-Raumklang-Strahler genau an die Stelle, an der die beste Akustik erreicht wird.

Sind Sie aber im Besitz eines GRUNDIG Fernseh-Stereo-Konzert-schranks, dann können Sie, vor allem in größeren Räumlichkeiten, durch den Anschluß von zwei GRUNDIG Hi-Fi-Raumklang-Strahlern oder ein bis zwei GRUNDIG Hi-Fi-Raumklang-Boxen die Stereo-Wiedergabe besonders wirkungsvoll unterstreichen. Dieses nicht zu überbietende Klangbild wird Sie und Ihre Freunde zutiefst beeindruckern. Durch die zusätzlichen Lautsprecher-Kombinationen, die Ihnen GRUNDIG bietet, können Sie selbst schwierigste akustische Verhältnisse in Ihrer Wohnung meistern. Lassen Sie sich von diesen wundervollen Klangträgern überzeugen.

GRUNDIG Hi-Fi-Raumklang-Strahler 60 . . . . .	} Preise lagen bei Druckbeginn noch nicht vor
GRUNDIG Klang-Strahler 60 . . . . .	
Wandarm I . . . . .	

GRUNDIG Hi-Fi-Raumklang-Box II . . . . .	DM 179.—
Mehrpriis für helle Hölzer . . . . .	DM 14.—
GRUNDIG Hi-Fi-Raumklang-Box IV . . . . .	DM 90.—
Mehrpriis für helle Hölzer . . . . .	DM 11.—



Hi-Fi-Raumklang-Box II

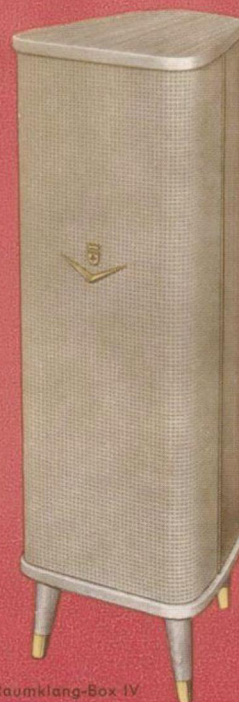

Hi-Fi-Raumklang-Box IV



$2=1$



**GRUNDIG**

## FERNSEH-RUNDFUNK-KOMBINATIONEN

Mit der 110-Grad-Bildröhre hat GRUNDIG neue Wege zur Schaffung raumsparender  
Fernseh-Rundfunk-Kombinationen

beschriffen. Hier sind in einer unnachahmlichen Manier die überlegene Technik der

GRUNDIG Zauberspiegel

und die hohe Klangqualität der bereits millionenfach bewährten und wohlbekannt

GRUNDIG Rundfunkgeräte

mit modernem künstlerischem Empfinden vereinigt. Durch die Verkürzung der Bildröhre haben  
diese Kombinationen wesentlich günstigere Proportionen erhalten.

Mehr Wert und weniger Platz,

so kann man die Vorteile der neuen GRUNDIG Fernsehkombinationen „Zauberspiegel“ auf  
einen Nenner bringen:

Mehr Wert, weil diese Kombinationen billiger sind als das einzelne Fernsehgerät und der  
einzelne Rundfunkempfänger zusammen.

Weniger Platz, weil die Kombinationen durch die 110-Grad-Bildröhre des Fernsehendes und  
die glückliche, ja unsichtbare Einpassung des Rundfunksupers in das Gehäuse eine raum-  
sparende Konstruktion erlaubten, die in ihren Ausmaßen unter denen der bisherigen Fernseh-  
geräte bleibt.

Alle Geräte entsprechen dem neuesten Stand der Technik. Sie enthalten die

GRUNDIG Perfekt-Automatic,

eine selbsttätige Regelung, die Bildfang, Zeilenfang und Feinabstimmung mit dem Einschalten  
auf den richtigen Wert bringt.

Das augenschonende Goldfilter

ist auch bei diesen Kombinationen eine Selbstverständlichkeit.

Bei den GRUNDIG Fernseh-Stereo-Konzertschränken

erwartet den Musikfreund noch ein ganz besonderer Genuß. Durch den Einbau zweier Hi-Fi-  
Verstärker für Stereophonie und getrennter Lautsprechergruppen wird die Wiedergabe von  
Stereo-Schallplatten und -Tonbändern zu einem Klangbildpanorama von raumfüllender und  
nie gehörter Schönheit und Brillanz.

Die neuen GRUNDIG Fernsehkombinationen „Zauberspiegel“ sind elegant - preiswert - zu-  
verlässig und bieten Ihnen immer

Freude, Belehrung und Unterhaltung



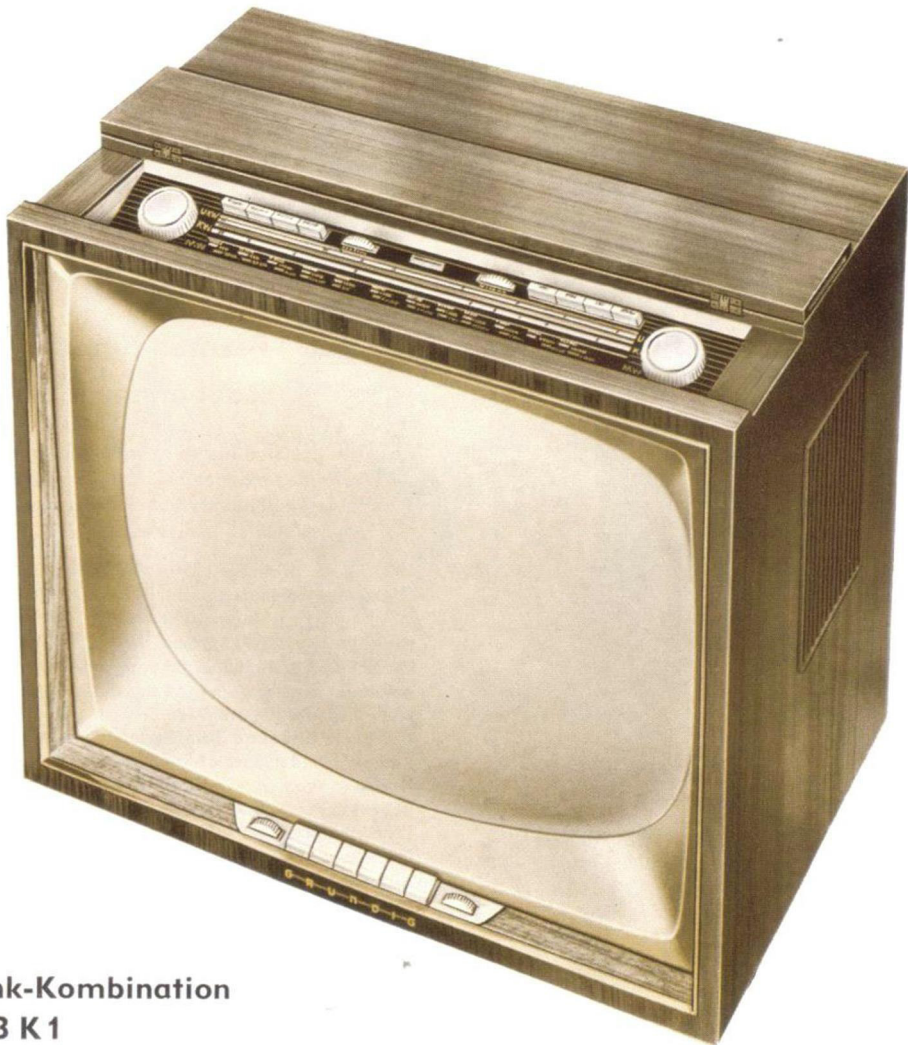
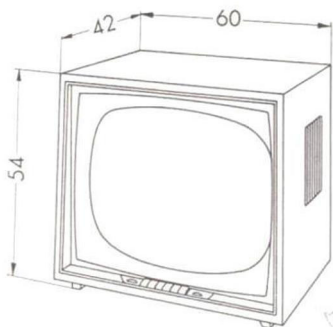

**GRUNDIG Fernseh-Rundfunk-Kombination  
Zauberspiegel 53 K 1**

Diese Kombination nimmt durch die 110-Grad-Bildröhre trotz des eingebauten Rundfunksupers weniger Platz ein als ein Fernsehempfänger früherer Konstruktion.

110-Grad-Bildröhre mit 53-cm-Diagonale (Bildfläche 49 x 38 cm) • 25 Röhren + 7 Germaniumdioden + 4 Selengleichrichter • 45 Röhrenfunktionen • Rauscharmer goldener Tuner mit der Wunderröhre • Magnetische Abstimmautomatik • 14 Drucktasten: Aus, Fernsehen, Rundfunk, Klar, Brillant, UHF, Sprache, Musik, TA, TB, KW, MW, LW, UKW • Augenschonende Goldfilterscheibe • Bandfiltergekoppelter Bild-ZF-Verstärker mit hoher Trennschärfe • Impulsgetastete Regelung mit Kontrastautomatic und Schwarzsteuerung • Störungsabsorber • Helligkeits-Automatic • Symmetrische Phasen-Synchronisierung • Bildhöhen-Kompensator • Getrennte Bild- und Ton-Diode • Zweistufiger Ton-ZF-Verstärker • Für UHF vorbereitet • Raumsparender Spezial-Rundfunkteil für UKW, Kurz-, Mittel- und Langwelle • 17 (7 + 10) Kreise • 5 Watt Ton-Endstufe • Bildempfang zu Rundfunk-, Schallplatten- und Tonband-Wiedergabe • Einknopf-Duplex-Abstimmung mit Schwungrad • Magisches Band in der Skala • Ferritstabantenne • Allbereichantenne • Automatische Rauschunterdrückung • Kontinuierliche Regler für Bässe und Höhen • 2 permanent-dynamische Superphon-Lautsprecher • Anschlüsse für Außenlautsprecher, Fernseh-Fernregler I, für Plattenspieler und Tonbandgerät (auch für Fernseh-Tonaufnahmen) • Wechselstromausführung.

Abmessungen: 60 x 54 x 42 cm

- Edelholzgehäuse mittlerer bis dunkler Farbtonung, hochglanzpoliert . . . . . DM **1168.-**
- Nußbaum - natur - mattiert . . . . . Mehrpreis DM 14.-
- Rüster mattiert . . . . . Mehrpreis DM 14.-
- Fernregler I . . . . . DM 24.-





**GRUNDIG Fernseh-Rundfunk-Kombination  
Zauberspiegel 53 K 2**

Das zierliche Standgehäuse wird überall begeistert aufgenommen. Der Fernsehempfänger befindet sich in der richtigen Betrachtungshöhe. Die Skala des unsichtbar eingebauten Rundfunksupers befindet sich unter dem Klappdeckel und ist wirklich bequem zu bedienen.

110-Grad-Bildröhre mit 53-cm-Diagonale (Bildfläche 49 x 38 cm) • 25 Röhren + 7 Germaniumdioden + 4 Selengleichrichter • 45 Röhrenfunktionen • Rauscharmer goldener Tuner mit der Wunderöhre • Magnetische Abstimmautomatik • 14 Drucktasten: Aus, Fernsehen, Rundfunk, Klar, Brillant, UHF, Sprache, Musik, TA, TB, KW, MW, LW, UKW • Augenschonende Goldfilterscheibe • Bandfiltergekoppelter Bild-ZF-Verstärker mit hoher Trennschärfe • Impulsgetastete Regelung mit Kontrastautomatik und Schwarzsteuerung • Störungsabsorber • Helligkeits-Automatik • Symmetrische Phasen-Synchronisierung • Bildhöhen-Kompensator • Getrennte Bild- und Ton-Diode • Zweistufiger Ton-ZF-Verstärker • Für UHF vorbereitet • Raumsparender Spezial-Rundfunkteil für UKW, Kurz-, Mittel- und Langwelle • 17 (7 + 10) Kreise • 5 Watt Ton-Endstufe • Bildempfang zu Rundfunk-, Schallplatten- und Tonband-Wiedergabe • Einknopf-Duplex-Abstimmung mit Schwungrad • Magisches Band in der Skala • Ferritstabantenne • Allbereichantenne • Automatische Rauschunterdrückung • Kontinuierliche Regler für Bässe und Höhen • 2 permanent-dynamische Superphon-Lautsprecher • Anschlüsse für Außenlautsprecher, Fernseh-Fernregler I, für Plattenspieler und Tonbandgerät (auch für Fernseh-Tonaufnahmen) • Wechselstromausführung.

Abmessungen: 59 x 82 x 44 cm

- Edelholzgehäuse mittlerer bis dunkler Farbtonung, hochglanzpoliert DM **1268.-**  
 Nußbaum - natur - mattiert . . . . . Mehrpreis DM 22.-  
 Rüster mattiert . . . . . Mehrpreis DM 22.-  
 Fernregler I . . . . . DM 24.-

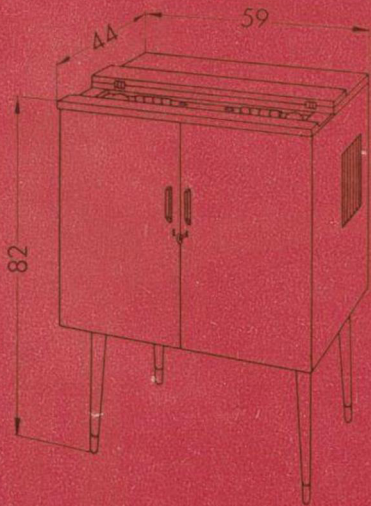

**GRUNDIG**

## Fernseh-Rundfunk-Kombination Zauberspiegel 53 K 3

Bei diesem Standgehäuse sind die Türen im unteren Teil durchbrochen. Fernsehempfänger und Rundfunksuper sind so zusammengebaut, daß die eingebauten Lautsprecher bei Rundfunkempfang auch bei geschlossenen Türen in Funktion treten können.

110-Grad-Bildröhre mit 53-cm-Diagonale (Bildfläche 49 x 38 cm) • 25 Röhren + 7 Germaniumdioden + 4 Selengleichrichter • 45 Röhrenfunktionen • Rauscharmer goldener Tuner mit der Wunderröhre • Magnetische Abstimmautomatik • 14 Drucktasten: Aus, Fernsehen, Rundfunk, Klar, Brillant, UHF, Sprache, Musik, TA, TB, KW, MW, LW, UKW • Augenschonende Goldfilterscheibe • Bandfiltergekoppelter Bild-ZF-Verstärker mit hoher Trennschärfe • Impulsgetastete Regelung mit Kontrastautomatic und Schwarzsteuerung • Störungsabsorber • Helligkeits-Automatic • Symmetrische Phasen-Synchronisierung • Bildhöhen-Kompensator • Getrennte Bild- und Ton-Diode • Zweistufiger Ton-ZF-Verstärker • Für UHF vorbereitet • Raumsparender Spezial-Rundfunkteil für UKW, Kurz-, Mittel- und Langwelle • 17 (7 + 10) Kreise • 5 Watt Ton-Endstufe • Bildempfang zu Rundfunk-, Schallplatten- und Tonband-Wiedergabe • Einknopf-Duplex-Abstimmung mit Schwungrad • Magisches Band in der Skala • Ferritstabantenne • Allbereichantenne • Automatische Rauschunterdrückung • Kontinuierliche Regler für Bässe und Höhen • 2 permanent-dynamische Superphon-Lautsprecher • Anschlüsse für Außenlautsprecher, Fernseh-Fernregler I, für Plattenspieler und Tonbandgerät (auch für Fernseh-Tonaufnahmen) • Wechselstromausführung.

Abmessungen: 60 x 88 x 44 cm

Edelholzgehäuse mittlerer bis dunkler Farbtonung, hochglanzpoliert . . . . . DM **1368.-**  
 Nußbaum - natur - mattiert . . . . . Mehrpreis DM **35.-**  
 Rüster mattiert . . . . . Mehrpreis DM **35.-**  
 Fernregler I . . . . . DM **24.-**

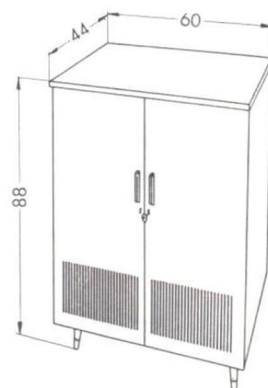
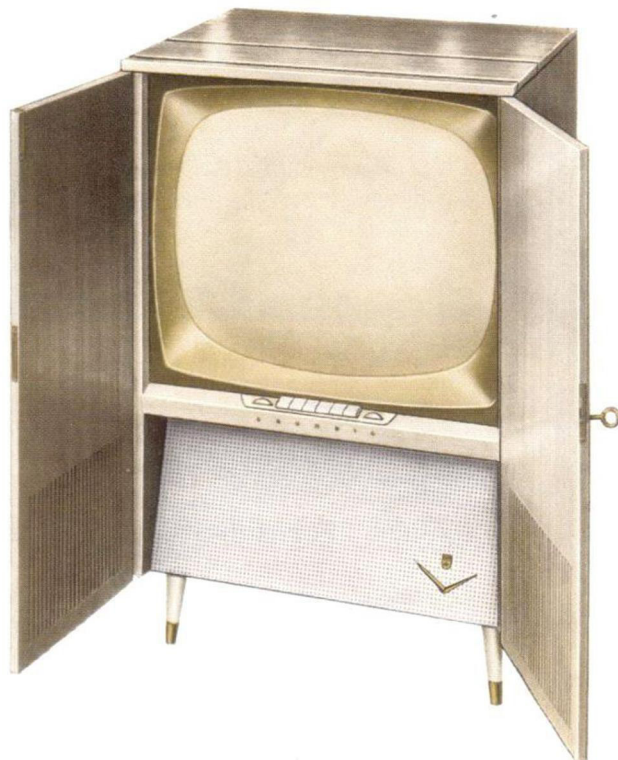

**GRUNDIG**

## Fernseh-Musikschrank Zauberspiegel 53 K 10

Hier finden Sie nun auf kleinster Grundfläche einen vollkommenen Fernseh-Musikschrank. Neben der idealen Fernseh-Rundfunkkombination enthält dieses Gerät einen Stereo-Plattenwechsler, der in Verbindung mit einer GRUNDIG-Stereo-Verstärker-Box Ihnen ein neues Musikerleben beschert.

### Stereo-Plattenspieler

10fach-Plattenwechsler für Stereo- und Normal-schallplatten (16, 33, 45, 78 U/min) mit Stereo-Mono-Umschalter.

Edelholzgehäuse mittlerer bis dunkler Farbtonung, hochglanzpoliert . . . . .  
 Nußbaum - natur - mattiert . . . . . } Preise lagen bei  
 Mehrpreis } Druckbeginn  
 Rüster mattiert Mehrpreis } noch nicht vor  
 Fernregler I . . . . . DM **24.-**

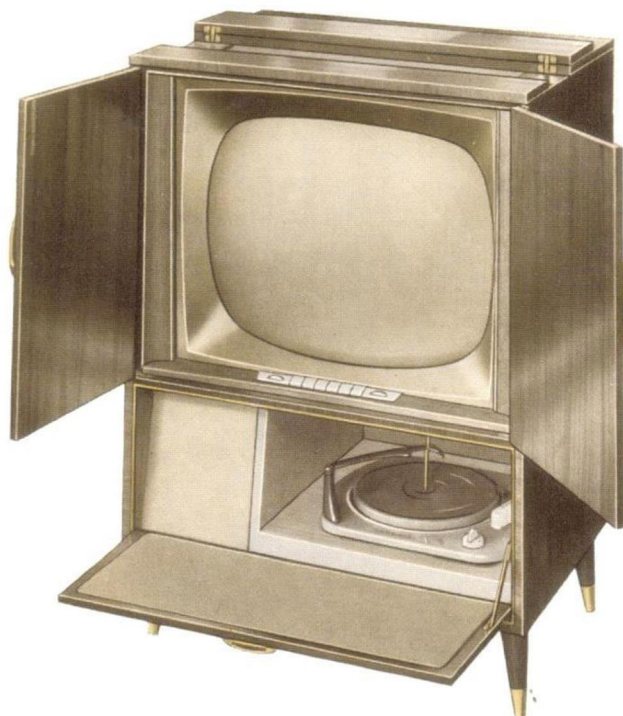



## GRUNDIG Fernseh-Stereo-Konzertschrank Zauberspiegel 53 K 4

Hier stellen wir eine Kombination vor, die viele Wünsche erfüllt. Neben einem Fernsehempfänger mit der Technik von morgen ist ein Rundfunksuper, ein Stereo-Plattenwechsler und ein Stereo-Verstärker eingebaut. Der Anschluß eines Tonbandgerätes für Mono- und Stereo-Wiedergabe und -Aufnahme ist ebenfalls vorgesehen.

### Fernseh- und Rundfunkteil

110-Grad-Bildröhre mit 53-cm-Diagonale (Bildfläche 49 x 38 cm) • 31 Röhren + 7 Germaniumdioden + 4 Selengleichrichter • 54 Röhrenfunktionen • Rauscharmer goldener Tuner mit der Wunderröhre • Magnetische Abstimmautomatic • 14 Drucktasten: Aus, Fernsehen, Rundfunk, Klar, Brillant, UHF, Sprache, Musik, Mono, Stereo, KW, MW, LW, UKW • Augenschonende Goldfilterscheibe • Bandfiltergekoppelter Bild-ZF-Verstärker mit hoher Trennschärfe • Impulsgetastete Regelung mit Kontrastautomatic und Schwarzsteuerung • Störungsabsorber • Helligkeits-Automatic • Symmetrische Phasen-Synchronisierung • Bildhöhen-Kompensator • Getrennte Bild- und Ton-Diode • Zweistufiger Ton-ZF-Verstärker • Für UHF vorbereitet • Raumsparender Spezial-Rundfunkteil für UKW, Kurz-Mittel- und Langwelle • 17 (7 + 10) Kreise • 14-Watt-Zweikanal-NF-Verstärker in Mono-Stereo-Schaltung mit 2 Hochleistungs-Gegentakt-Endstufen • Bildempfang zu Rundfunk-, Schallplatten- und Tonband-Wiedergabe • Einknopf-Duplex-Abstimmung mit Schwungrad • Magisches Band in der Skala • Ferritstabantenne • Allbereichantenne • Automatische Rauschunterdrückung • Stereo-Dirigent • Kontinuierliche Tandemregler für Bässe und Höhen • 4 permanent-dynamische Superphon-Lautsprecher in Stereo-Anordnung • Anschlüsse für 2 GRUNDIG Hi-Fi-Raumklang-Strahler bzw. 2 GRUNDIG Hi-Fi-Raumklang-Boxen und 2 GRUNDIG Klang-Strahler oder 2 Außenlautsprecher zur Verbreiterung der Abstrahlbasis bei Stereo-Wiedergabe, Anschluß für Fernseh-Fernregler I, Stereo- und Normal-Tonbandgeräte (auch für Fernseh-Tonaufnahmen). Wechselstromausführung.

### Stereo-Plattenspieler

10fach-Plattenwechsler für Stereo- und Normal-schallplatten (16, 33, 45, 78 U/min) • Plattenbürste.  
Abmessungen: 116 x 86 x 47 cm

Edelholzgehäuse • mittlerer bis dunkler Farbtonung, hochglanzpoliert DM 1695.-  
 Nußbaum - natur - mattiert . . . . . Mehrpreis DM 40.-  
 Rüster mattiert . . . . . Mehrpreis DM 40.-  
 Fernregler I . . . . . DM 24.-

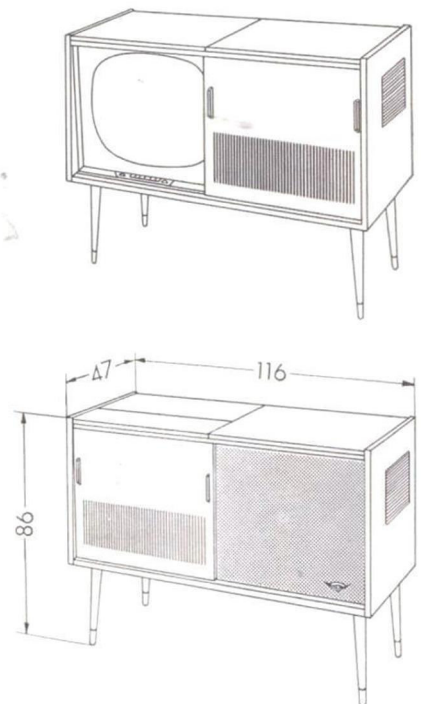

## GRUNDIG Fernseh-Stereo-Konzertschrank Zauberspiegel 53 K 5

Dieser GRUNDIG Spitzen-Kombinationsschrank enthält ebenso wie der vorstehend beschriebene Konzertschrank 53 K 4 alle empfangs- und wiedergabetechnischen Einrichtungen und ist zugleich ein würdiger Repräsentant modernen Stilempfindens.

### Fernseh- und Rundfunkteil

110-Grad-Bildröhre mit 53-cm-Diagonale (Bildfläche 49 × 38 cm) • 31 Röhren + 7 Germaniumdioden + 4 Selengleichrichter • 54 Röhrenfunktionen • Rauscharmer goldener Tuner mit der Wunderröhre • Motorisierte Senderwahl mit Kanalanzeige • Magnetische Abstimm-automatic • 14 Drucktasten: Aus, Fernsehen, Rundfunk, Klar, Brillant, Senderwahl, Sprache, Musik, Mono, Stereo, KW, MW, LW, UKW • Augenschonende Goldfilterscheibe • Bandfiltergekoppelter Bild-ZF-Verstärker mit hoher Trennschärfe • Impulsgetastete Regelung mit Kontrastautomatic und Schwarzsteuerung • Störungsabsorber • Helligkeits-Automatic • Symmetrische Phasen-Synchronisierung • Bildhöhen-Kompensator • Getrennte Bild- und Ton-Diode • Zweistufiger Ton-ZF-Verstärker • Für UHF vorbereitet • Raumsparender Spezial-Rundfunkteil für UKW, Kurz-, Mittel- und Langwelle • 17 (7 + 10) Kreise • 14-Watt-Zweikanal-NF-Verstärker in Mono-Stereo-Schaltung mit 2 Hochleistungs-Gegentaktendstufen • Bildempfang zu Rundfunk-, Schallplatten- und Tonband-Wiedergabe • Einknopf-Duplex-Abstimmung mit Schwungrad • Magisches Band in der Skala • Ferritstabantenne • Allbereichantenne • Automatische Rauschunterdrückung • Stereo-Dirigent • Kontinuierliche Tandemregler für Bässe und Höhen • 4 permanent-dynamische Superphon-Lautsprecher in Stereo-Anordnung • Anschlüsse für 2 GRUNDIG Hi-Fi-Raumklang-Strahler bzw. 2 GRUNDIG Hi-Fi-Raumklang-Boxen und 2 GRUNDIG Klang-Strahler oder 2 Außenlautsprecher zur Verbreiterung der Abstrahlbasis bei Stereo-Wiedergabe. Anschluß für Fernseh-Fernregler III, Stereo- und Normal-Tonbandgeräte (auch für Fernseh-Tonaufnahmen) • Wechselstromausführung.

### Stereo-Plattenspieler

10fach-Plattenwechsler für Stereo- und Normalschallplatten (16, 33, 45, 78 U/min) • Plattenbürste.

### Stereo-Tonbandgerät

GRUNDIG Stereo-Tonbandgerät TM 60 für Stereo- und Normaltonbänder • Bandgeschwindigkeit 9,5 und 19 cm/sec • 4 Stunden Spielzeit für Monobetrieb • 2 Stunden Spielzeit für Stereobetrieb • Frequenzumfang 40–16000 Hz • Tricktaste • Automatische Ausschaltung am Bandende.

Abmessungen: 140 × 87 × 47 cm

Edelholzgehäuse

mittlerer bis dunkler Farbtonung, hochglanzpoliert DM 1895.—

Nußbaum – natur – mattiert . . . . . Mehrpreis DM 50.—

Rüster mattiert . . . . . Mehrpreis DM 50.—

Fernregler III . . . . . DM 24.—

Stereo-Tonbandgerät gegen Mehrpreis

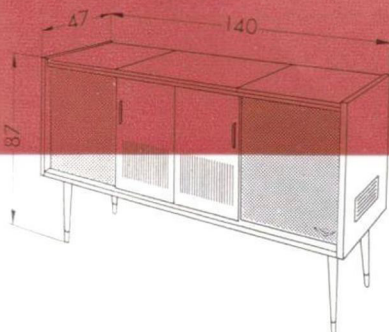
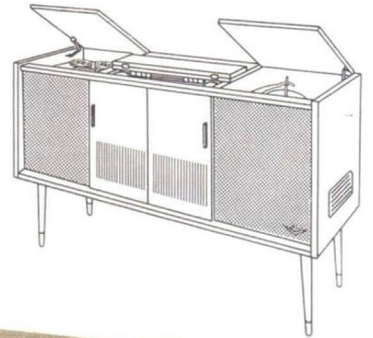

# STEREO

GRUNDIG

## *Stereophonie - Zauberreich der Töne*

Alles, was man über die Stereophonie schreibt, gibt immer nur einen schwachen Abglanz vom Erlebnis dieser neuen Musikwiedergabe. Die Stereophonie kann man nicht theoretisch, sondern nur praktisch erfassen. Die stereophonische Wiedergabe von Schallplatten bzw. Tonbändern über die GRUNDIG Fernseh-Rundfunk-Kombinationen 53 K 4 und 53 K 5 sowie über die GRUNDIG Fernseh-Konzertschränke 53 M 1, 53 M 2, 53 M 3 und 61 M 1 ist so unvergleichlich orchestergetreu, daß hier nur der Rat erteilt werden kann: „Hören Sie sich einmal einen GRUNDIG Stereo-Konzertschrank an.“ Diese Durchsichtigkeit des Orchesters und die Möglichkeit, die einzelnen Instrumente ihrem Platz gemäß zu unterscheiden, vermitteln jedem Zuhörer einen vollkommen neuen und überwältigenden Musikeindruck. Durch die Verwendung der bekannten GRUNDIG Superphon-Lautsprecher und der verzerrungsfreien Stereo-Spezialverstärker ist in diesen Geräten die vielgerühmte GRUNDIG-Qualität noch gesteigert. Über die Aufstellung dieser Stereo-Kombinationen braucht nichts gesagt zu werden. Der eingebaute Fernsehempfänger zwingt zu einer Aufstellung, die ein müheloses Zusehen ermöglicht. Damit ist dann auch gleichzeitig die Forderung nach einer richtigen Abstrahlrichtung der Lautsprecher erfüllt. Hierbei nehmen wir als selbstverständlich an, daß der Konzertschrank an einer möglichst freien Wand steht oder in einer Ecke genügend Platz hat. Zur Erhöhung der Stereowirkung in großen Räumen oder bei ungünstigen akustischen Verhältnissen wird der Anschluß von ein oder zwei GRUNDIG Hi-Fi-Raumklang-Strahlern oder Raumklang-Boxen empfohlen. Für eine Übertragung des Tones in einen anderen Raum ist auch der Anschluß eines GRUNDIG Klang-Strahlers oder Außenlautsprechers vorgesehen.

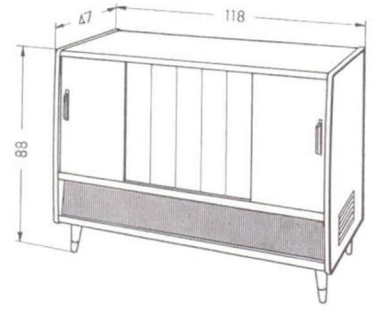

**GRUNDIG Fernseh-Stereo-Musikschrank  
Zauberspiegel 53 M 1**

Eine interessante Kombination von Fernsehempfänger mit 53-cm-Großbildröhre mit 110 Grad Ablenkung, Rundfunkempfänger mit Stereo-Verstärkerstufe und Plattenwechsler für Normal- und Stereoplatten.

**Fernsehempfänger**

110-Grad-Bildröhre mit 53-cm-Diagonale (Bildfläche 49 x 38 cm) • 16 Röhren + 2 Germaniumdioden + 3 Selengleichrichter • 28 Röhrenfunktionen • Rauscharmer goldener Tuner mit der Wunderröhre • Augenschonende Goldfilterscheibe • Stufenloser Klarzeichner • Bandfiltergekoppelter Bild-ZF-Verstärker mit hoher Trennschärfe • Impulsgetastete Regelung mit Kontrastautomatic und Schwarzsteuerung • Helligkeits-Automatic • Symmetrische Phasen-Synchronisierung • Bildhöhen-Kompensator • Gehäuse-Dipol-Antenne • Für UHF vorbereitet • 3,5 Watt Ton-Endstufe • Bildempfang zu Rundfunk-, Schallplatten- und Tonband-Wiedergabe • Kontinuierlicher Klangregler für Sprache und Musik.

**Rundfunkempfänger**

10 Röhren • 17 (7 + 10) Kreise • UKW, Mittel- und Langwelle • 14-Watt-Zweikanal-Verstärker in Mono-Stereo-Schaltung mit 2 Hochleistungs-Gegentakt-Endstufen • Stereo-Dirigent • 6 Drucktasten • Wunschklang-Register mit 2 Reglern und optischer Anzeige • Magisches Band in der Skala • Ferritstabantenne • Allbereichantenne • Einknopf-Duplex-Antrieb mit Schwungrad. Berichtigung: Die vorgenannten Gegenteil-Endstufen sind normale Endstufen mit 10 Watt Ausgangsleistung.

**Stereo-Plattenspieler**

10fach-Plattenwechsler für Stereo- und Normalschallplatten (16, 33, 45, 78 U/min)

4 permanent-dynamische Superphon-Lautsprecher in Stereo-Anordnung • Anschlüsse für 2 GRUNDIG Hi-Fi-Raumklang-Strahler bzw. 2 GRUNDIG Hi-Fi-Raumklang-Boxen und 2 GRUNDIG Klang-Strahler oder 2 Außenlautsprecher zur Verbreiterung der Abstrahlbasis bei Stereo-Wiedergabe, Anschluß für Fernseh-Fernregler II, Stereo- und Normal-Tonbandgeräte • Wechselstrom.

Abmessungen: 118 x 88 x 47 cm

Edelholzgehäuse mittlerer bis dunkler Farbtönung, hochglanzpoliert. . . . . DM **1585.-**  
 Nußbaum - natur - mattiert . . . . . Mehrpreis DM **40.-**  
 Fernseh-Fernregler II . . . . . DM **15.-**

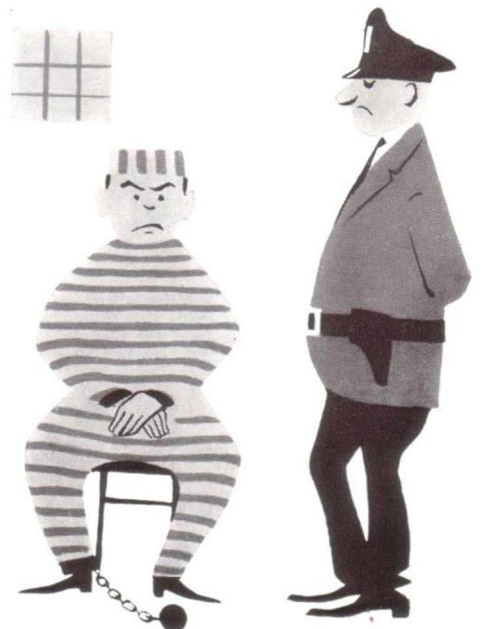
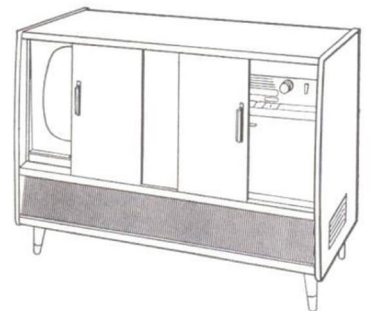

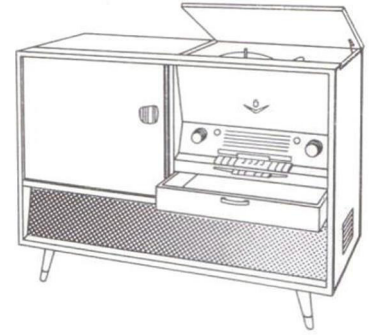

**GRUNDIG Fernseh-Stereo-Konzertschrank  
Zauberspiegel 53 M 2**

Dieser Schrank besticht durch seine klare und schlichte Linienführung. Neben seinen wertvollen Edelhölzern, denen eine vorbildliche Oberflächenbearbeitung zuteil wurde, ist es besonders die moderne Technik der stereophonischen Wiedergabe von Schallplatten, die diesen Konzertschrank aus der Masse des Angebots heraushebt.

**Fernsehempfänger**

110-Grad-Bildröhre mit 53-cm-Diagonale (Bildfläche 49 x 38 cm) • 20 Röhren + 5 Germaniumdioden + 3 Selengleichrichter • 37 Röhrenfunktionen • Rauscharmer goldener Tuner mit der Wunderöhre • Motorisierte Senderwahl mit Kanalanzeige • Magnetische Abstimmautomatik • 6 Drucktasten: Ein/Aus, Sprache, Musik, Handabstimmung, Brillant, Senderwahl • Augenschonende Goldfilterscheibe • Bandfiltergekoppelter Bild-ZF-Verstärker mit hoher Trennschärfe • Impulsgetastete Regelung mit Kontrastautomatic und Schwarzsteuerung • Störungsabsorber • Helligkeits-Automatic • Kontrastausgleich durch Photowiderstand • Symmetrische Phasen-Synchronisierung • Bildhöhen-Kompensator • Getrennte Bild- und Ton-Diode • Zweistufiger Ton-ZF-Verstärker • Gehäuse-Dipol-Antenne • Für UHF vorbereitet • 4,5 Watt Ton-Endstufe • Bildempfang zu Rundfunk, Schallplatten- und Tonband-Wiedergabe.

**Rundfunkempfänger**

14 Röhren • 21 (9+12) Kreise • UKW, Kurz-, Mittel- und Langwelle • 14-Watt-Zweikanal-Verstärker in Mono-Stereo-Schaltung mit 2 Hochleistungs-Gegentakt-Endstufen • Stereo-Dirigent • 11 Drucktasten • Wunschklang-Register mit 4 Reglern und optischer Anzeige kombiniert mit ZF-Bandbreitenregelung • Tontabulator (Stereo - Sprache - Wunschklang - Orchester - Jazz) • Magisches Band in der Skala • Schaltbare Ferritstabantenne • Allbereichantenne • Automatische Rauschunterdrückung • Einknopf-Duplex-Antrieb mit Schwungrad.

**Stereo-Plattenspieler**

10fach-Plattenwechsler für Stereo- und Normalschallplatten (16, 33, 45, 78 U/min) • Plattenfach • Plattenbürste.

4 permanent-dynamische Superphon-Lautsprecher in Stereo-Anordnung • Anschlüsse für 2 GRUNDIG Hi-Fi-Raumklang-Strahler bzw. 2 GRUNDIG Hi-Fi-Raumklang-Boxen und 2 GRUNDIG Klang-Strahler oder 2 Außenlautsprecher zur Verbreiterung der Abstrahlbasis bei Stereo-Wiedergabe, Anschluß für Fernseh-Fernregler III, Stereo- und Normal-Tonbandgeräte (auch für Fernseh-Tonaufnahmen). Wechselstrom.

Abmessungen: 119 x 90 x 50 cm

Edelholzgehäuse

mittlerer bis dunkler Farbtönung, hochglanzpoliert DM **1898.-**

Nußbaum - natur - matted . . . . . Mehrpreis DM **50.-**

Rüster - matted . . . . . Mehrpreis DM **50.-**

Esche . . . . . Mehrpreis DM **50.-**

Fernseh-Fernregler III . . . . . DM **24.-**

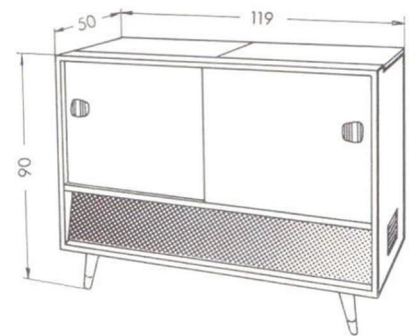

mit dem neuen  
Raumlicht-Kompensator



**GRUNDIG Fernseh-Konzertschrank Zauberspiegel 53 M 3**



Hier finden Sie einen Schrank-Typ, der die in aller Welt beliebte GRUNDIG-Form verkörpert. Er entspricht in allen Punkten dem vorstehend beschriebenen 53 M 2. Nur in seiner Linienführung ist er abgerundeter und beschwingter.

**Fernsehempfänger**

110-Grad-Bildröhre mit 53-cm-Diagonale (Bildfläche 49 x 38 cm) • 20 Röhren + 5 Germaniumdioden + 3 Selengleichrichter • 37 Röhrenfunktionen • Rauscharmer goldener Tuner mit der Wunderröhre • Motorisierte Senderwahl mit Kanalanzeige • Magnetische Abstimmautomatic • 6 Drucktasten: Ein/Aus, Sprache, Musik, Handabstimmung, Brillant, Senderwahl • Augenschonende Goldfilterscheibe • Bandfiltergekoppelter Bild-ZF-Verstärker mit hoher Trennschärfe • Impulsgetastete Regelung mit Kontrastautomatic und Schwarzsteuerung • Störungsabsorber • Helligkeits-Automatic • Kontrastausgleich durch Photowiderstand • Symmetrische Phasen-Synchronisierung • Bildhöhen-Kompensator • Getrennte Bild- und Ton-Diode • Zweistufiger Ton-ZF-Verstärker • Gehäuse-Dipol-Antenne • Für UHF vorbereitet • 4,5 Watt Ton-Endstufe • Bildempfang zu Rundfunk, Schallplatten- und Tonband-Wiedergabe.

**Rundfunkempfänger**

14 Röhren • 21 (9+12) Kreise • UKW, Kurz-, Mittel- und Langwelle • 14-Watt-Zweikanal-Verstärker in Mono-Stereo-Schaltung mit 2 Hochleistungs-Gegentakt-Endstufen • Stereo-Dirigent • 11 Drucktasten • Wunschklang-Register mit 4 Reglern und optischer Anzeige kombiniert mit ZF-Bandbreitenregelung • Tontabulator (Stereo – Sprache – Wunschklang – Orchester – Jazz) • Magisches Band in der Skala • Schaltbare Ferritstabantenne • Allbereichantenne • Automatische Rauschunterdrückung • Einknopf-Duplex-Antrieb mit Schwungrad.

**Stereo-Plattenspieler**

10fach-Plattenwechsler für Stereo- und Normalschallplatten (16, 33, 45, 78 U/min) • Plattenfach • Plattenbürste.

4 permanent-dynamische Superphon-Lautsprecher in Stereo-Anordnung • Anschlüsse für 2 GRUNDIG Hi-Fi-Raumklang-Strahler bzw. 2 GRUNDIG Hi-Fi-Raumklang-Boxen und 2 GRUNDIG Klang-Strahler oder 2 Außenlautsprecher zur Verbreiterung der Abstrahlbasis bei Stereo-Wiedergabe, Anschluß für Fernseh-Fernregler III, Stereo- und Normal-Tonbandgeräte (auch für Fernseh-Tonaufnahmen). Wechselstrom.

Abmessungen: 123 x 92 x 51 cm

- Edelholzgehäuse . . . . . DM 1975.-
- mittlerer bis dunkler Farbtonung, hochglanzpoliert
- Nußbaum – natur – mattiert . . . . . Mehrpreis DM 50.-
- Fernseh-Fernregler III . . . . . DM 24.-

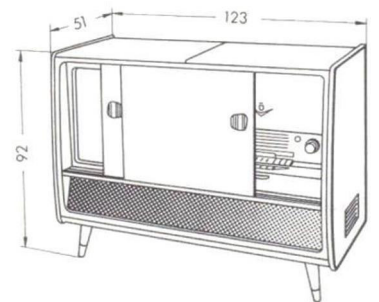

mit dem neuen Raumlicht-Kompensator





**GRUNDIG Fernseh-Stereo-Konzertschrank  
Zauberspiegel 61 M 1**

Der Wunschtraum jedes Fernseh- und Rundfunkbegeisterten. Hier findet er alles, was sein Herz begehrt. Spitzenerzeugnisse der Fernseh-, Radio- und Phontechnik stehen ihm in diesem wunderbaren Schrank zur Verfügung. Außer der meisterhaften Wiedergabe von Fernsehen und Rundfunk genießen Sie durch die Stereo-Einrichtung des Schrankes die neuesten Errungenschaften der Klangtechnik. 6 GRUNDIG Superphon-Lautsprecher auf 2 Kanälen verleihen dem Schrank eine herrliche Klangfülle.

**Fernsehempfänger**

110-Grad-Bildröhre mit 61-cm-Diagonale (Bildfläche 54 x 43 cm) • 21 Röhren + 5 Germaniumdioden + 3 Selengleichrichter • 40 Röhrenfunktionen • Rauscharmer goldener Tuner mit der Wunderröhre • Motorisierte Senderwahl mit Kanalanzeige • Magnetische Abstimmautomatic • 6 Drucktasten: Ein/Aus, Sprache, Musik, Handabstimmung, Brillant, Senderwahl • Augenschonende Goldfilterscheibe • Bandfiltergekoppelter Bild-ZF-Verstärker mit hoher Trennschärfe • Impulsgetastete Regelung mit Kontrastautomatic und Schwarzsteuerung • Störungsabsorber • Helligkeits-Automatic • Kontrastausgleich durch Photowiderstand • Symmetrische Phasen-Synchronisierung • Bildhöhen-Kompensator • Getrennte Bild- und Ton-Diode • Zweistufiger Ton-ZF-Verstärker • Gehäuse-Dipol-Antenne • Für UHF vorbereitet • 7 Watt Ton-Endstufe • Bildempfang zu Rundfunk-, Schallplatten- und Tonband-Wiedergabe.

**Rundfunkempfänger**

17 Röhren • 23 (9 + 14) Kreise • UKW, Kurz-, Mittel- und Langwelle • 14-Watt-Zweikanal-Verstärker in Mono-Stereo-Schaltung mit 2 Hochleistungs-Gegentakt-Endstufen • Stereo-Dirigent • 17 Drucktasten • Stations-Tabulator für 5 UKW-Kanäle • Wunschklang-Register mit 4 Reglern und optischer Anzeige kombiniert mit ZF-Bandbreitenregelung • Tontabulator (Stereo - Sprache - Wunschklang - Orchester - Jazz) • Magisches Band in der Skala • Ferritstabantenne • Allbereichantenne • Automatische Rauschunterdrückung • Einknopf-Duplex-Antrieb mit Schwungrad und Markierskala • Automatische Scharfabstimmung bei UKW durch Tastenschalter.

**Stereo-Plattenspieler**

10fach-Plattenwechsler für Stereo- und Normalschallplatten (16, 33, 45, 78 U/min) • Beleuchteter Wechsellraum • Plattenfach • Plattenbürste • Platten- und Tonband-ablage.

**Stereo-Tonbandgerät**

GRUNDIG Stereo-Tonbandgerät TM 60 für Stereo- und Normaltonbänder • Bandgeschwindigkeit 9,5 und 19 cm/sec • 4 Stunden Spielzeit für Monobetrieb • 2 Stunden Spielzeit für Stereobetrieb • Frequenzumfang 40-16000 Hz • Tricktaste • Automatische Ausschaltung am Bandende.

6 permanent-dynamische Superphon-Lautsprecher in Stereo-Anordnung • Anschlüsse für 2 GRUNDIG Hi-Fi-Raumklang-Strahler bzw. 2 GRUNDIG Hi-Fi-Raumklang-Boxen und 2 GRUNDIG Klang-Strahler oder 2 Außenlautsprecher zur Verbreiterung der Abstrahlbasis bei Stereo-Wiedergabe • Anschluß für Fernseh-Fernregler III, Stereo- und Normaltonbandgeräte (auch für Fernseh-Tonaufnahmen) • Wechselstrom.  
Abmessungen: 190 x 100 x 54 cm

Edelholzgehäuse  
mit doppelseitig lederbeschlagenen Klapptüren,  
mittlerer bis dunkler Farbtonung,  
hochglanzpoliert . . . . . } Preiselagen bei  
Nußbaum - natur - mattiert . . . . . } Druckbeginn  
Fernseh-Fernregler III . . . . . } noch nicht vor  
Stereo-Tonbandgerät gegen Mehrpreis . . . . . } DM 24.-

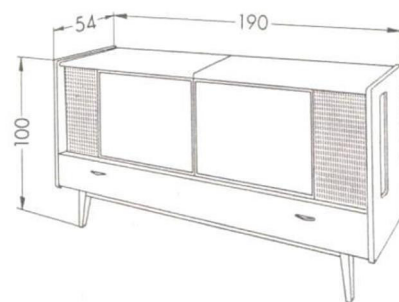

mit dem neuen  
Raumlicht-Kompensator





## Die Bühne im eigenen Heim

Das Lokalkolorit einer Heimatbühne ist durch nichts zu ersetzen! Rheinischer Humor wirkt nur in rheinischem und norddeutscher Humor nur in plattdeutschem Dialekt. Wie selten kommt man aber dazu, sich an seinem Heimatort einmal eine Posse der Kölner Heimatbühne Millowitsch oder des Hamburger Ohnesorge-Theaters anzusehen, und wieviel Freude hat das Fernsehen schon mit solchen Sendungen vermittelt! Hier zeigt sich so recht die Bedeutung des Fernsehens. Jetzt haben wir wirklich

### die Bühne im eigenen Heim

Wir sitzen dabei auf dem besten Platz, den es gibt, und können es uns doch so gemütlich machen, wie wir wollen. Jetzt hört das Suchen nach dem Kragenknöpfchen und die Hetzerei, ja rechtzeitig dortzusein, auf.

Aber nicht nur die Heimatbühnen machen uns den Fernsehschreiber liebenswert, es stehen uns mit Hilfe der Eurovision auch alle Bühnen der Hauptstädte Europas zur Verfügung. Man braucht nicht nach Salzburg zu fahren, um eine brillante Festspielaufführung zu hören und zu sehen. Auch große internationale Konzerte aus ganz Europa mit all ihrem festlichen Gepränge vermittelt uns das Fernsehen.

Um an einem Galaabend mit Maria Meneghini-Callas teilzunehmen, ist eine Reise nach Paris unnötig geworden. Das Fernsehen bringt Ihnen auch diesen Abend ins Haus. Ebenso wird die heitere Muse aus Kabarett und Operette häufig bei Ihnen zu Gast sein und für die nötige Stimmung sorgen.

### Die Olympischen Spiele in Rom

Zu diesem einzigartigen Fest der Spitzen-Sportler der ganzen Welt werden Sie vom Fernsehen herzlichst eingeladen. Wir werden alle Kämpfe im Fernsehen und im Rundfunk im Augenblick des Geschehens miterleben können – als ob wir dabei wären!

Bis dorthin aber werden uns noch manches Fußballspiel und mancher Leichtathletikkampf als Vorbereitung auf die Olympischen Spiele begeistern.

Wir müßten noch vieles schreiben, um Ihnen alle Sparten der Fernsehsendungen zu schildern. Aber das trockene Wort ist ja der Wirklichkeit hoffnungslos unterlegen.

Wer einmal ferngesehen hat, wird nicht mehr darauf verzichten wollen.



DER WELT GRÖSSTE MUSIKSCHRANK- UND TONBANDGERÄTE - WERKE

EUROPAS GRÖSSTE RUNDFUNNKGERÄTE - WERKE



*Das Zeichen für  
Qualität und Fortschritt*

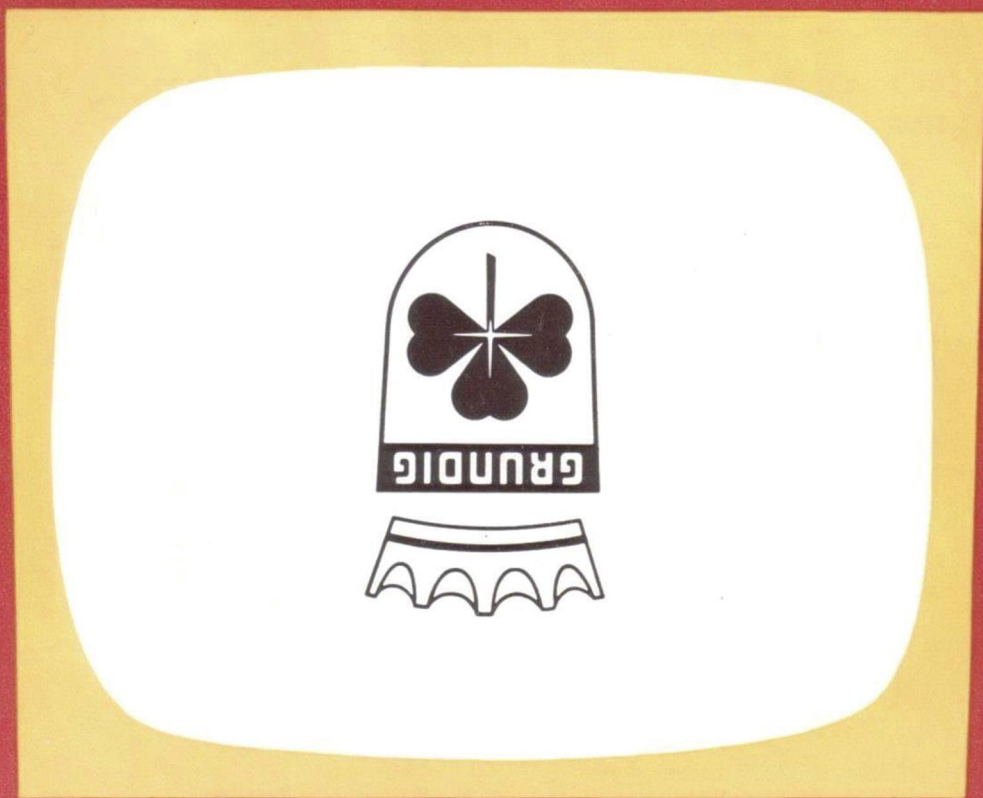

entfi