

1963 / 1964



**Zum guten Ton
gehört Dual**

Dual

Schallplatten sind Schätze

Unermeßlicher Reichtum liegt in ihren Rillen verborgen: Heiße Rhythmen, zündende Melodien, berühmte Stimmen, unsterbliche Meisterwerke. Wer all das wieder zum Klingen bringen will, wer Musik so hören möchte, wie sie aufgenommen wurde - der benötigt ein Abspielgerät höchster technischer Vollkommenheit.

Sie suchen ein perfektes Phonogerät? Nehmen Sie getrost Dual als Maßstab. Dual - dahinter steht ein Schwarzwälder Unternehmen, dessen Erzeugnisse auf allen Kontinenten als Spitzengeräte bekannt sind. In jedem Dual vereinigen sich konstruktiver Fortschritt und gewissenhafte Präzisionsarbeit zu einem Meisterwerk der Phontechnik.

Phonogeräte, wie sie sein sollen

Auf jedem Dual können alle gebräuchlichen Schallplatten abgespielt werden. Also nicht nur die herkömmlichen Normal- und Mikrorillen-Schallplatten, sondern auch Stereo-Platten. Das bedeutet: Dual-Phonogeräte sind zukunftssicher, denn jedes Netzgerät kann Glied einer Stereo-Anlage sein.

Dual-Phonogeräte sind einfach zu bedienen. Alle Bedienungselemente sind praktisch und übersichtlich angeordnet.

Dual-Phonogeräte für Netzanschluß werden mit Wechselstrom 50 Hz betrieben und sind auf verschiedene Spannungen umschaltbar. Werden sie im Ausland verwendet, lassen sie sich auf 40 oder 60 Hz umstellen. (Siehe Tabelle Seite 19/20)

Gutes Material - hohe Qualität

Die Gehäuse aller Dual-Koffergeräte haben einen abwaschbaren Bezugstoff. Aus guten Gründen sind sie aus Holz gefertigt. Holz ist 'klangsympathisch'. Holz kann nicht klirren. Von jeher wird es beim Bau hochwertiger Klangkörper verwendet. Ein gut gelöstes Problem: Bei allen Koffergeräten ist der Traggriff versenkbar. Aus einem 'Koffer' wird ein elegantes Heimgerät, das Sie in jedem Wohnraum aufstellen können.

Alle Dual-Phonogeräte haben moderne, klare Formen und mit sicherem Geschmack aufeinander abgestimmte Farben.

Liefermöglichkeiten sowie Änderungen, die dem technischen Fortschritt dienen, bleiben vorbehalten.

* Alle angegebenen Preise sind unverbindliche Richtpreise.



Was ist was?

Plattenspieler



Plattenspieler sind Geräte, bei denen jeweils nur eine Schallplatte aufgelegt wird. Dual-Plattenspieler gibt es in Koffern mit und ohne Verstärker, als Heimspieler auf Sockel, als Transistor-Batterie-Koffer zum Mitnehmen und als Einbau-Chassis. Sie finden Plattenspieler auf den Seiten 4, 5, 6 u. 15.

Plattenwechsler



Mit einem Plattenwechsler können Sie bis zu 10 Schallplatten im Stapel abspielen. **Das Besondere der Dual-Wechsler ist die Dreifunktion: voll-automatischer Plattenwechsel mit Wechselachse, vollautomatisches Einzelspiel und manuelles Einzelspiel mit Plattenstift.** Dual-Plattenwechsler benötigen keinen Beschwerungsarm, sondern haben eine selbststabilisierende Wechselachse mit Plattenlift. Es lassen sich also während des Spiels Schallplatten auswechseln oder ergänzen. Abgespielte Platten können Sie abnehmen, ohne die Wechselachse herausziehen zu müssen. Plattenwechsler finden Sie auf den Seiten 7, 8, 9, 15, 16 und 22.

Phonokoffer

Ihren Plattenspieler oder Plattenwechsler können Sie als Phonokoffer oder als Verstärkerkoffer kaufen. Phonokoffer werden an ein Rundfunkgerät oder an einen Verstärker mit Lautsprecher angeschlossen.

Verstärkerkoffer

Verstärkerkoffer sind Geräte mit eingebautem Verstärker und Lautsprecher, also vollständige, vom Rundfunkgerät unabhängige Übertragungsanlagen.

Stereo-Anlagen



Stereophonie - ein begeisterndes Erlebnis! Ihr Zimmer weitet sich zum Konzertsaal. Sie können den Standort einzelner Instrumente erkennen - so räumlich erklingt die Musik. Stereo-Wiedergabe wird bei Phonokoffern auf verschiedene Arten erzielt: Mit zwei gleichwertigen Rundfunkgeräten, mit einem Stereo-Rundfunkgerät oder mit einem Stereo-Verstärker und zwei Lautsprechern. Bei Verstärkerkoffern mit Einkanal-Verstärker genügt als zweiter Kanal das vorhandene Rundfunkgerät. Anspruchsvollen Musikfreunden, die ohne Umstände vollendete Stereophonie erleben möchten, bietet Dual komplette Stereo-Anlagen (Seite 9 - 14). Weitere Einzelheiten über die Stereo-Technik in unserer Druckschrift W 90/1.

High Fidelity



Völlig naturgetreue Wiedergabe aller Töne vom höchsten Diskant bis zum tiefsten Baß - das ist High Fidelity (abgekürzt: Hi-Fi). Das Herz einer Hi-Fi-Anlage ist das Abspielgerät. Es muß auch die letzten Feinheiten der Schallplattenaufnahme wiedergeben. Das vermag nur eine besondere Klasse von Abspielgeräten, die mit äußerster Präzision gebaut werden. Näheres Seite 16, 17 u. 22.

Zubehör

Sämtliches Zubehör finden Sie auf Seite 18 und 21.



Dual party 300 AV/1

Zu Hause oder bei guten Freunden schenkt dieser Verstärkerkoffer frohe und besinnliche Stunden. Der große Lautsprecher strahlt eine erstaunliche Klangfülle aus. Er ist im abnehmbaren Kofferdeckel untergebracht. Sie können also das Abspielgerät auch vom Lautsprecher getrennt aufstellen.

Eingebauter Plattenspieler Dual 300 A
(ausführlich beschrieben auf Seite 15).

Kofferfarben:

perlweiß/anthrazit

perlweiß/granadarot

Weitere Daten Seite 19/20

DM 228,- *





Dual party 300 A/1

Kleiner, aparter Phonokoffer für junge Leute und alle, die sich ein junges Herz bewahrt haben. Im Nu ist er an jedes Rundfunkgerät angeschlossen und schon erklingt Musik, die jeder Party Schwung und Stimmung verleiht. Eingebauter Plattenspieler Dual 300 A (ausführlich beschrieben auf Seite 15).

Kofferfarben:
 perlweiß/anthrazit
 perlweiß/granadarot

DM 126,- *

Weitere Daten Seite 19/20



Dual s 300 A/1

Ein Heimspieler zum Anschluß an das Rundfunkgerät, für den auch im schmalen Regalfach noch Platz ist. Er eignet sich vorzüglich als Zweitgerät für den Arbeitsraum oder das Zimmer der Junioren.

In den Holzsockel (Macoré furniert) ist der Plattenspieler 300 A eingebaut (ausführlich beschrieben auf Seite 15). DM 94,- *
 Weitere Daten Seite 19/20



Dual party 300 BV/2

Teenager, Twens, junge, lebensfrohe Menschen sind von diesem Transistor-Batterie-Koffer hell auf begeistert. Er ist vom Stromnetz unabhängig und spielt Schallplatten aller Größen und Geschwindigkeiten. Der ideale Musikkoffer für Wochenende und Urlaub.

Eingebauter Plattenspieler Dual 300 B. Batteriesatz: 2x4 handelsübliche Batterien 1,5 Volt getrennt für Verstärker und Motor. Ohne Batterien DM 212,- *
Weitere Daten Seite 19/20



Dual party 300 BN

Dieser neue Transistor-Batterie-Netz-Koffer ist ein ideales Universalgerät. Im Heim wird es einfach an die Steckdose angeschlossen, und es ist spielbereit. Unterwegs dienen die eingesetzten Batterien automatisch ohne jede Umschaltung als Energiequelle. Also: ein wirtschaftlicher Plattenspieler für Heim und Reise.

Eingebauter Plattenspieler Dual 300 B/9 Volt. Batteriesatz: 6 handelsübliche Batterien 1,5 Volt gemeinsam für Verstärker und Motor. Elektronische Umschaltung von Batterie- auf Netzbetrieb. Kofferfarben:
perlweiß/anthrazit
perlweiß/granadarot
Ohne Batterien DM 268,- *
Weitere Daten Seite 19/20

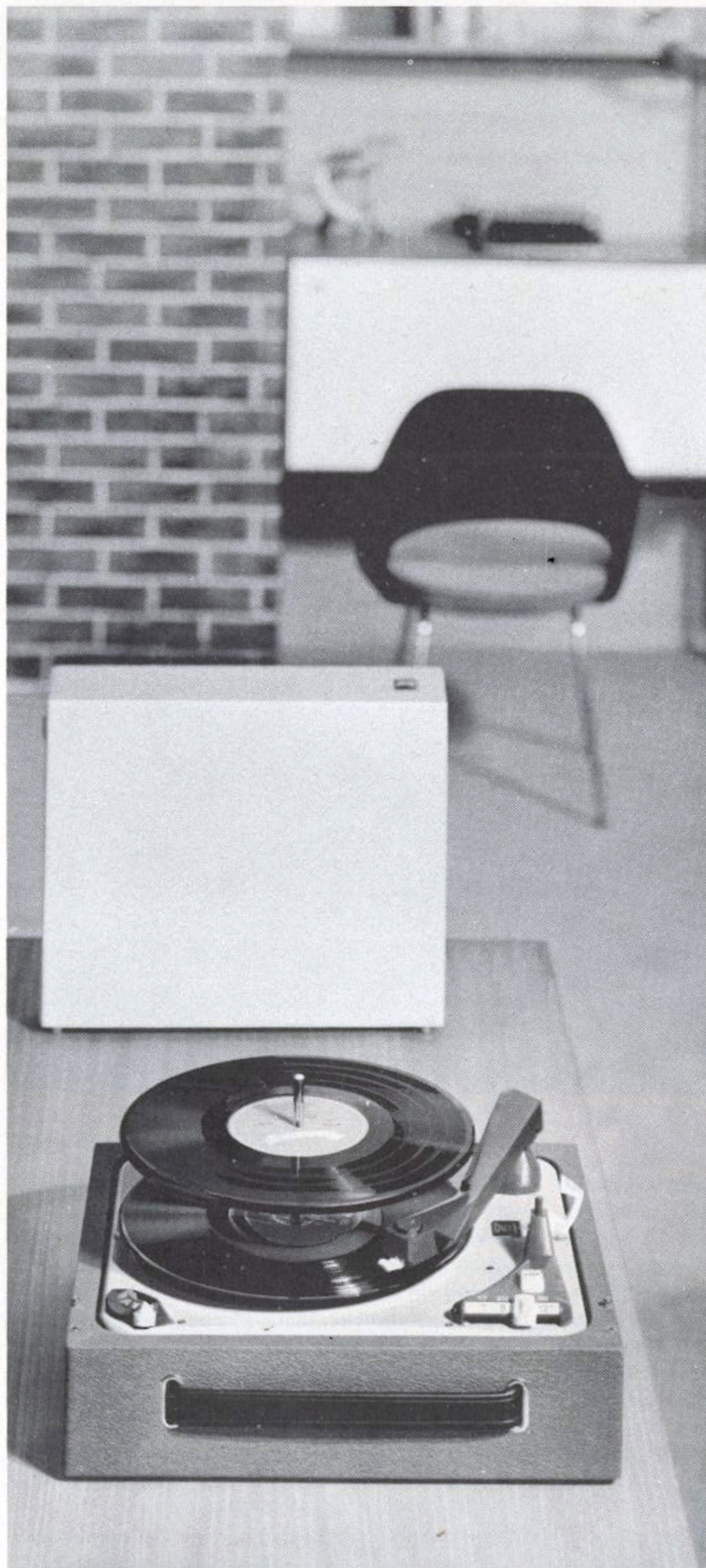

Dual party 1007 A

Dieser preiswerte Plattenwechsler im eleganten Koffer hat auf der ganzen Welt Freunde gefunden. Mit ein paar Handgriffen ist er an jedes Rundfunkgerät anzuschließen - ein Druck auf die Taste genügt - und schon spielt er den ganzen Schallplattenstapel vollautomatisch ab.

Eingebauter Plattenwechsler Dual 1007 A (ausführlich beschrieben auf Seite 15).

Kofferfarben:

perlweiß/anthrazit

perlweiß/granadarot DM 179,-*

Weitere Daten Seite 19/20



Dual party 1007 AV

Wer einen Plattenwechsler sucht und vom Rundfunkgerät unabhängig sein will, wählt den Dual party 1007 AV. Es genügt der Anschluß an die Steckdose und schon ist er spielbereit. Übertragungstechnik, Wechselmechanismus, Verstärker und Lautsprecher sind bis in die letzten Feinheiten aufeinander abgestimmt. Der Lautsprecher im Kofferdeckel vermittelt eine Klangfülle, die auch anspruchsvolle Schallplattenfreunde begeistert.

Eingebauter Plattenwechsler Dual 1007 A (ausführlich beschrieben auf Seite 15).

Kofferfarben:

perlweiß/anthrazit, perlweiß/granadarot

Weitere Daten Seite 19/20

DM 324,-*



Dual party 1008 AV 26

Durch diesen handlichen Koffer wurde der Wunsch vieler Musikfreunde nach einer preisgünstigen tragbaren Stereo-Anlage verwirklicht. Seine vollendete Stereo-Wiedergabe, sein robuster Aufbau und seine aparte Form haben diesem Musikkoffer auf der ganzen Welt begeisterte Freunde geschaffen. Durch die getrennten Lautsprecherboxen ist jeder Raum akustisch so auszusteuern, daß ein Höchstmaß an Stereo-Effekt erreicht wird. Mit wenigen Handgriffen ist diese Stereo-Anlage aufgebaut und nach Gebrauch wieder zu einem Koffer vereinigt.

Eingebauter Plattenwechsler Dual 1008A (ausführlich beschrieben auf Seite 15).

Kofferfarben: perlweiß/anthrazit
Weitere Daten Seite 19/20

DM 458,-*

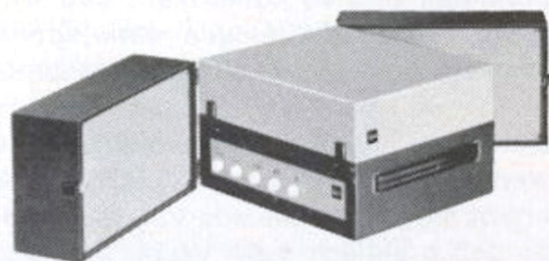



Dual Stereo-Componenten

Der Wunsch nach Stereo-Schallplatten-Wiedergabe scheiterte bisher oft an der zu kompliziert erscheinenden Technik. Die neuen Dual Stereo-Componenten geben dem technisch unbelasteten Laien die Möglichkeit, ohne Werkzeug und ohne bauliche Veränderungen eine einwandfreie Heim-Stereo-Anlage selbst aufzubauen. Die Dual Componenten sind so konstruiert, daß sie durch einfache Steckverbindungen von jedermann leicht zusammengekoppelt werden können.

Durch die Auswahl an verschiedenen Plattenwechslern, Lautsprechern, Verbindungskabeln usw. ergibt sich eine Fülle von Variationsmöglichkeiten, so daß praktisch jeder Wohnraum akustisch ein-

wandfrei ausgesteuert und jeder individuelle Wunsch erfüllt werden kann.

Die Dual Stereo-Componenten verbinden klare, ausgewogene Formen mit ausgereifter bewährter Technik. Unser Beispiel zeigt, wie harmonisch und unaufdringlich sie sich in den heutigen Wohnstil einfügen.

Alle Bauteile sind sauber und präzise gearbeitet und technisch vollkommen aufeinander abgestimmt. Die Holzteile sind Nußbaum streifenfurniert und geben den Stereo-Componenten einen modernen wohnlichen Akzent.

Jede Komponente kann einzeln gekauft werden. Kernstück der Wiedergabe-Anlage ist der Platten-



wechsler. Der Interessent kann wählen zwischen den Typen Dual 1006 A, 1006 AM, 1007 A, 1008 A und 1009. (Nähere Einzelheiten: Seiten 15, 16 u. 22). Dazu kommen die passende Konsole, die Abdeckhaube, die beiden Lautsprecherboxen und das Lautsprecher-Anschlußkabel (siehe Seiten 12 - 14).

Hier zwei Beispiele für Heim-Anlagen aus Dual Stereo-Componenten.

Plattenwechsler-Chassis Dual 1007 A
 Konsole CK 1, Abdeckhaube CH 1
 Stereo-Verstärker CV 1
 2 Lautsprecher CL 1
 Lautsprecheranschlußkabel 2 x 2,5 m CA 1

Plattenwechsler-Chassis Dual 1009/T 505
 mit Dual-Magnetsystem DMS 900
 Entzerrer-Vorverstärker TVV 42
 Konsole CK 2, Abdeckhaube CH 1
 Stereo-Verstärker CV 1
 2 Lautsprecher CL 2
 Lautsprecheranschlußkabel 2 x 4 m CA 2

Dual Stereo-Komponenten

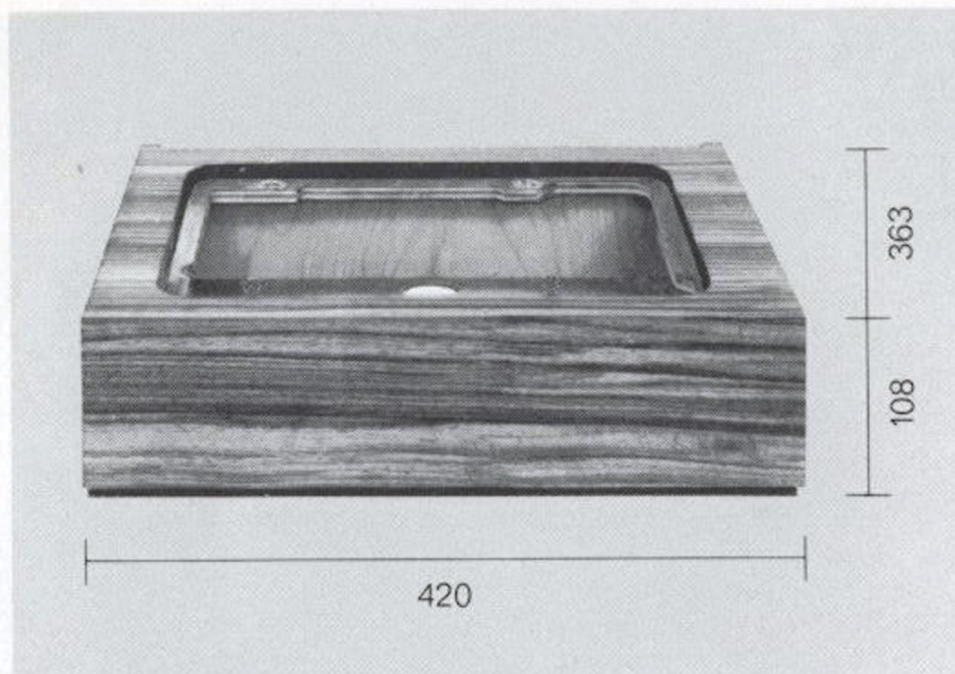

Konsolen CK 1 und CK 2

Diese Konsolen dienen zur Aufnahme der Plattenwechsler. Beide unterscheiden sich nur durch die verschiedenen Ausschnitte. In die Konsole CK 1 passen die Plattenwechsler der Serien Dual 1006, 1007 und 1008, in CK 2 der neue Hi-Fi-Plattenwechsler Dual 1009. Weitere Daten Seite 19/20
Preis auf Anfrage

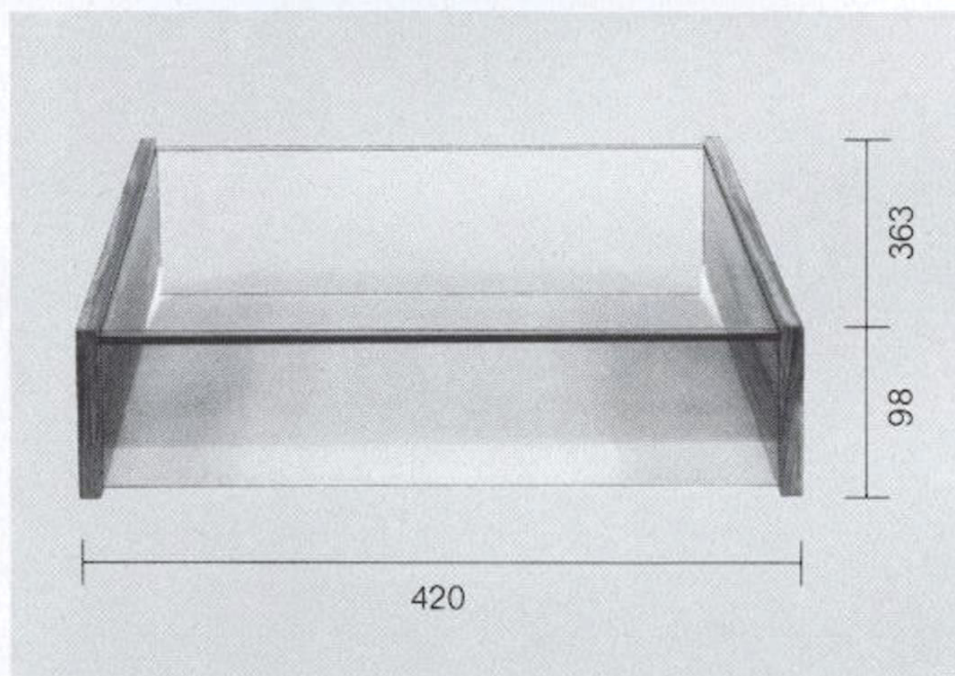

Abdeckhaube CH 1

Diese leicht getönte, durchsichtige Plexiglashaube schützt den Plattenwechsler vor dem Verstauben. Sie kann aufgeklappt oder ganz abgenommen werden. Auch bei geschlossener Haube lassen sich Schallplatten aller Größen einzeln abspielen. Die Abdeckhaube paßt zu den Konsolen CK 1 und CK 2. Weitere Daten Seite 19/20
Preis auf Anfrage

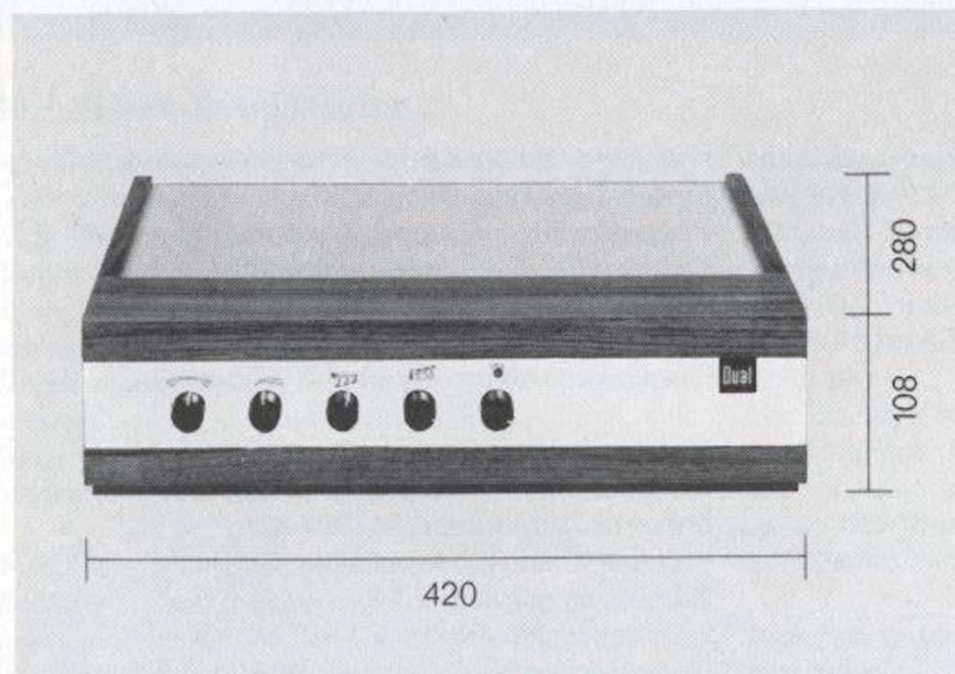

Stereo-Verstärker CV 1

Röhrenbestückter zweistufiger Stereo-Verstärker mit zwei 4-Watt-Endpentoden. Eingangsschalter für Phono, Tonband, Rundfunk FM und AM, Balance-regler, physiologische Lautstärkeregelung, getrennte Höhen- und Tiefenregelung, Netzschalter sind an der Frontseite übersichtlich angeordnet.
Röhrenbestückung: 2 x ECL 86, Selengleichrichter.
Weitere Daten Seite 19/20
Preis auf Anfrage

Lautsprecher CL 1 und CL 2

Die Lautsprecher prägen weitgehend das Gesicht der ganzen Anlage und verraten die geübte Hand des Formgestalters.

Die Boxen CL 1 und CL 2 geben einen breiten Frequenzbereich wieder und besitzen einen hervorragenden elektroakustischen Wirkungsgrad.

CL 1 aussteuerbar bis 6 Watt,
CL 2 bis 10 Watt.

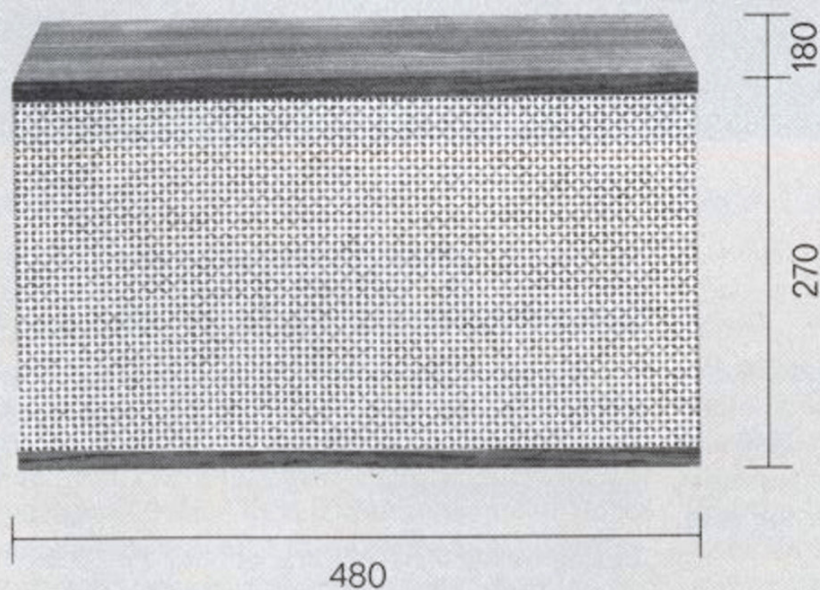
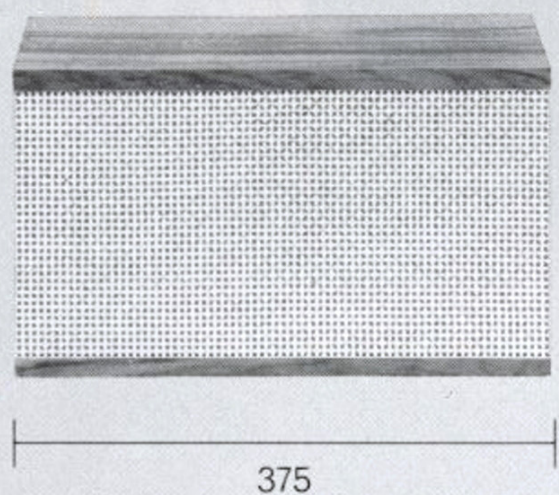

Je nach den Platzverhältnissen kann jede Box auf die Breit- oder Schmalseite aufgestellt werden. Die Kabelanschlüsse sind versenkt, so daß die Lautsprecherboxen dicht an der Wand aufgestellt werden können. Weitere Daten Seite 19/20

Lautsprecher CL 1
Lautsprecher CL 2
Preis auf Anfrage

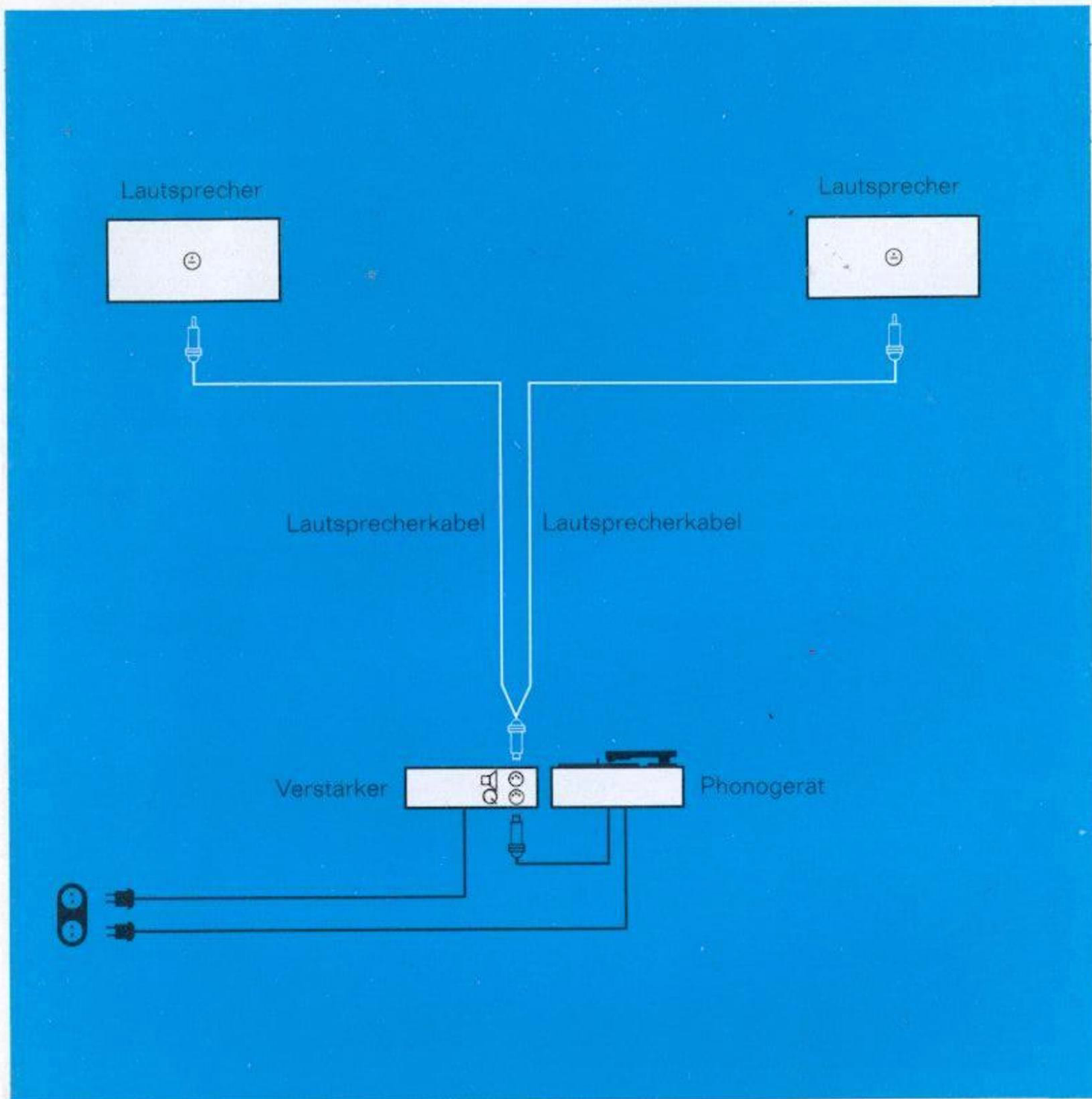

Dual Stereo-Componenten

Anschlußschema

Diese Abbildung zeigt schematisch die Zusammenschaltung der Dual Stereo-Componenten zu einer kompletten Heimstereo-Anlage. Alle in weiß erscheinenden Teile, also auch das Verbindungskabel zwischen Verstärker und Lautsprecher, sind einzeln zu beziehen.

Der Anschluß ist höchst einfach. Ohne jegliches Werkzeug werden die einzelnen Stecker in die vorgezeichneten Buchsen gesteckt, und schon ist die Stereo-Anlage spielbereit. Die in schwarz eingezeichneten Kabel sind an den Geräten vorhanden.

Lautsprecher-Anschlußkabel CA 1 und CA 2

Der Abstand der beiden Lautsprecher richtet sich nach dem Raum, in dem die Stereo-Anlage aufgebaut werden soll. Es gibt zwei verschieden lange Lautsprecherkabel.

Lautsprecher-Anschlußkabel CA 1 2x2,5 m
Lautsprecher-Anschlußkabel CA 2 2x4 m

Preis auf Anfrage

Dual 300 A

Antrieb und Tonsystem bestimmen die Güte eines Phonogerätes. Dies zeigt sich überzeugend beim Dual 300 A. Er ist deshalb das Herz vieler Phonokoffer und Phonosuper im In- und Ausland. Viertourig, automatische Treibradentlastung, Plattentellerbremse, Tonarmverriegelung, getrennte Kurzschließer für beide Stereo-Kanäle, Dual Stereo-Kristalltonabnehmersystem CDS 520/3, Stereo-Tonabnehmerkabel. (Näheres in unserer Technischen Information W 76.)

Weitere Daten Seite 19/20

DM 85,-*



Dual 1007 A

Dieser Plattenwechsler spielt vollautomatisch bis zu zehn Schallplatten des gleichen Durchmessers ab. Er besitzt wie alle Dual-Wechsler die Dreifunktion: vollautomatischer Plattenwechsel, vollautomatisches Einzelspiel und manuelles Einzelspiel. Viertourig, kombinierte Taste für Start, Sofortwechsel und Plattengrößeneinstellung; echte, sofort wirksame Stop-Taste mit automatischer Rückführung des Tonarmes und Abschaltung des Gerätes, Tonarmverriegelung, getrennte Kurzschließer für beide Kanäle, Einsteckkopf mit Dual Stereo-Kristalltonabnehmersystem CDS 620. (Näheres in unserer Technischen Information W 88.)

Weitere Daten Seite 19/20

DM 142,-*



Dual 1008 A

Universeller Plattenwechsler mit Konstruktionsmerkmalen des Dual 1007 A, jedoch mit der zusätzlichen Möglichkeit, Schallplatten von 17, 25 oder 30 cm Durchmesser gemischt abzuspielen. Einfache Drucktastenbedienung, funktionssicherer Mechanismus, Dreifunktion, vollendete Tonwiedergabe.

Viertourig, zwei Drucktasten 'Start' (zugleich Sofortwechsel) und 'Stop', Tonarmverriegelung, getrennte Kurzschließer für beide Kanäle, Einsteckkopf mit Dual Stereo-Kristalltonabnehmersystem CDS 620. (Näheres in unserer Technischen Information W 89.)

Weitere Daten Seite 19/20

DM 155,-*



Dual 1009

Der Dual 1009 ist ein neues, universelles Hi-Fi-Abspielgerät. Es entspricht den strengen Maßstäben, die an Hi-Fi-Geräte gestellt werden. Der Dual 1009 besitzt die Dreifunktion: Mit der Wechselachse ist er als vollautomatischer Plattenwechsler zu verwenden, mit dem Plattenstift ebensogut als vollautomatischer und als manueller Plattenspieler. Er hat einen horizontal und vertikal ausbalancierten Studio-Metall-Tonarm. Der 3,2 kg schwere Plattenteller aus nichtmagnetischem Metall garantiert eine hohe Gleichlaufkonstanz. Der robuste 4-Pol-Asynchron-Motor hat ein besonders kleines magnetisches Streufeld. Technische Details auf der gegenüberliegenden Seite. Weitere Daten Seite 19/20. Das Gerät wird mit dem Dual Stereo-Magnet-

Tonabnehmersystem DMS 900 mit Diamantnadel oder ohne System geliefert. Außer dem Dual-System passen in den Tonarm alle Tonabnehmersysteme, deren Befestigung dem US-Standard entspricht.

Dual 1009/T 505 mit DMS 900	DM 310,- *
Dual 1009/T 508 ohne System	DM 248,- *

Bei Verwendung eines Magnetsystems ist ein Vorverstärker dann erforderlich, wenn die Eingangsempfindlichkeit des Verstärkers zur Vollaussteuerung nicht ausreicht. Der Dual Entzerrer-Vorverstärker TVV 42 (Seite 21) eignet sich hierfür besonders und kann für alle Arten von Stereo-Magnetsystemen verwendet werden. (Näheres in unserer Technischen Information W 102.)



Studio-Tonarm des Dual 1009

Horizontal und vertikal ausbalancierter Studio-Metalltonarm. Er ist in beiden Bewegungsrichtungen kugelgelagert und gleitet dadurch fast völlig reibungslos. Einfache und zweckmäßige Systemhalterung durch Einsteckkopf.

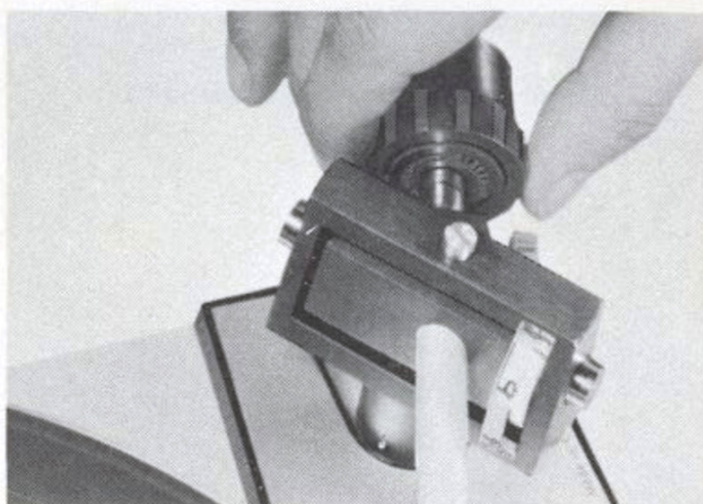

Einstellen der Auflagekraft

Einfach und mühelos läßt sich beim Dual 1009 die Auflagekraft einstellen. Skala auf 0 stellen, Tonarm ausbalancieren, grob durch Schieben, fein durch Drehen des Gewichtes. Danach am Rändel die jeweils erforderliche Auflagekraft des Tonabnehmersystems zwischen 0,5 bis 7 g auf der Skala einstellen.

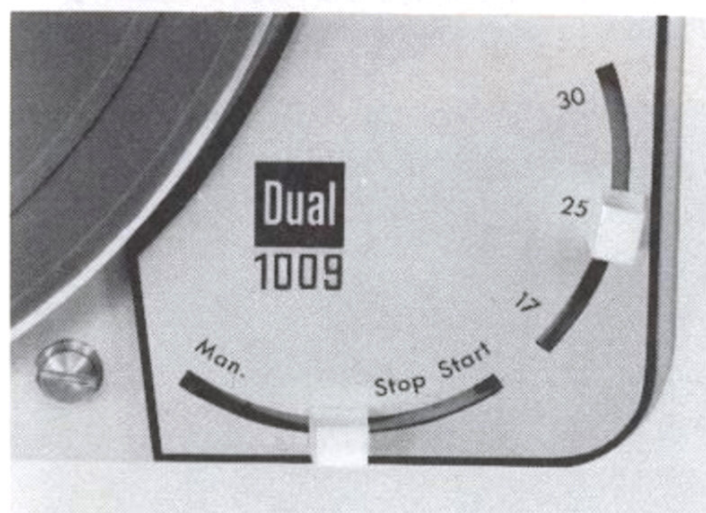

Bedienung durch Schiebetasten

Das Gerät kann völlig erschütterungsfrei bedient werden. Mit dem linken Schieber lassen sich Start, Stop, Sofortwechsel und Manual-Bedienung ausführen. Der rechte Schieber dient zum Einstellen der Schallplattengröße.

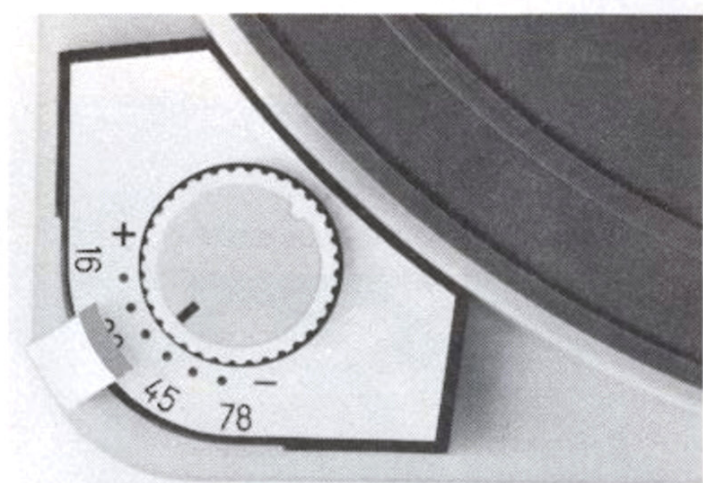

Drehzahleinstellung und Feinregulierung

Neben der üblichen Drehzahleinstellung auf $16\frac{2}{3}$, $33\frac{1}{3}$, 45 und 78 Upm. hat der Dual 1009 noch eine Feinregulierung. Damit läßt sich jede Drehzahl um $\pm 3\%$ verändern. Diese Feinregulierung ist besonders für den ernsthaften Musikfreund gedacht, der die Tonhöhe seinem musikalischen Empfinden anpassen möchte.

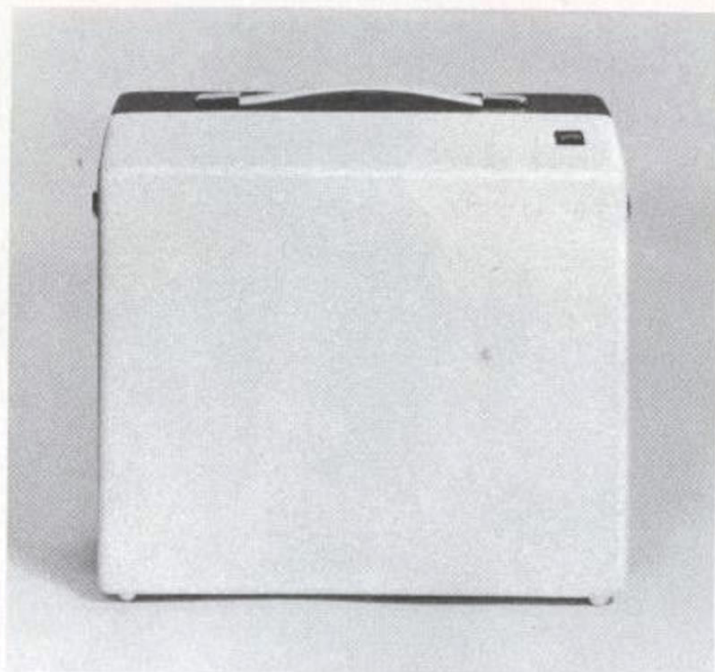

Leerkoffer für Plattenwechsler

Ein formschöner Leerkoffer, der als Zubehör für die Plattenwechsler der Serien Dual 1006, 1007 und 1008 geliefert wird.

Maße: 385 x 315 x 160 mm

Kofferfarben: perlweiß/anthrazit

Preis beim Fachhandel zu erfragen.

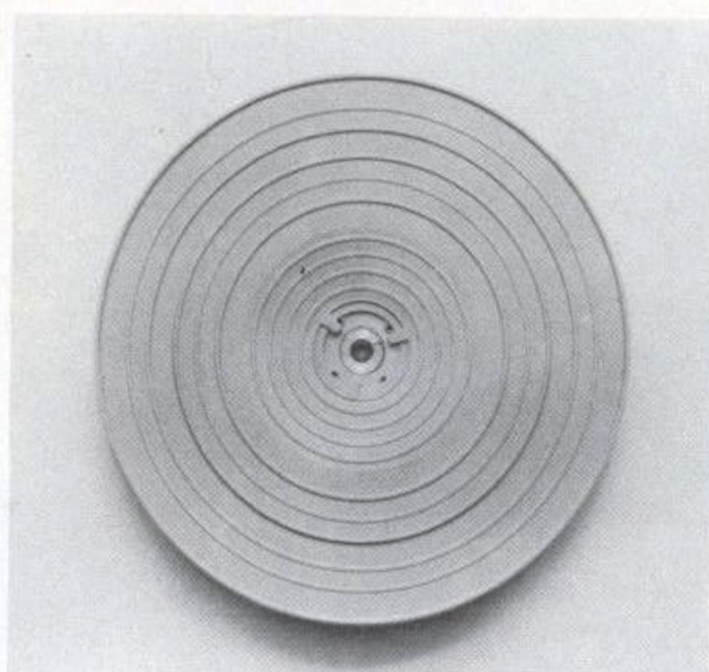

Dual Spezial-Plattenteller

Für hochwertige Übertragungsanlagen empfehlen sich die schweren Dual Spezial-Plattenteller. Durch ihre größere Schwungmasse wird die Gleichlaufkonstanz noch weiter verbessert.

5/1007 A für Plattenwechsler 1007 A DM 19,50*

3/1008 für Plattenwechsler 1008 DM 18,-*

3/1008 A für Plattenwechsler 1008 A DM 18,-*

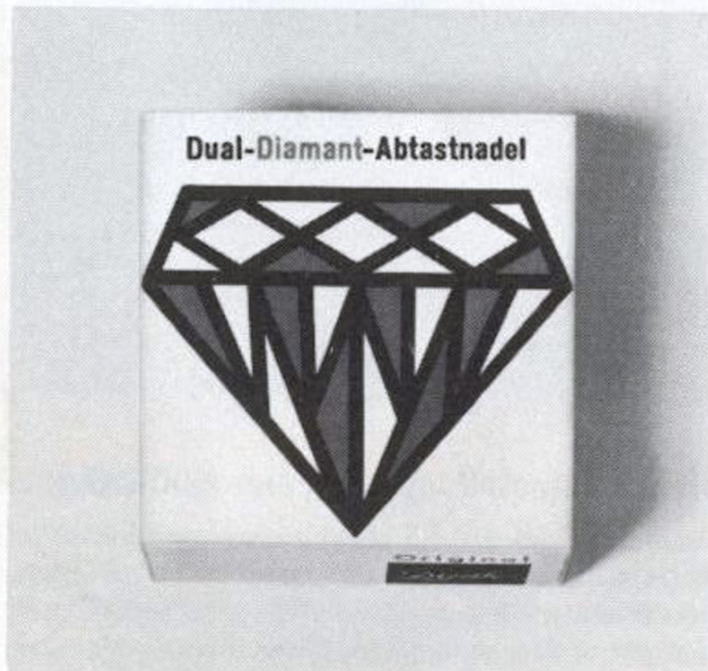

Dual-Diamantnadeln

Die große Härte der Diamantnadel mit ihrer präzise verrundeten Nadelspitze übertrifft die Lebensdauer der Saphirnadel um etwa das Zehnfache. Das bedeutet Kostenersparnis und größere Schonung der wertvollen Schallplatten. (Näheres in unserem Prospekt W 95)

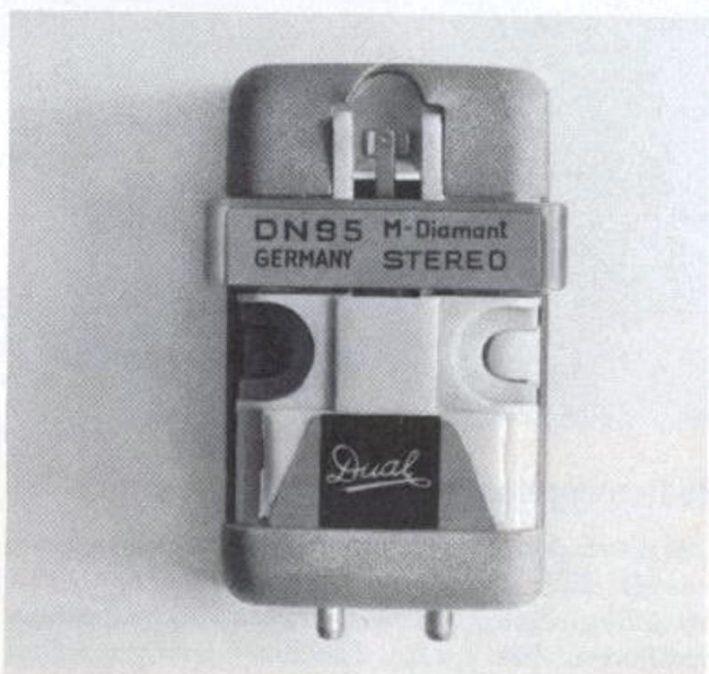

Dual Magnet-Tonabnehmersystem DMS 900

Das DMS 900 ist ein Tonabnehmersystem mit hervorragenden Wiedergabeeigenschaften. Es besitzt eine Diamantnadel für Mikrorillen und Stereo-Schallplatten. Das DMS 900 eignet sich für die Dual-Plattenwechsler 1006 und 1009 sowie für andere hochwertige Abspielgeräte. Auflagekraft 3 gr. (Näheres in unserer Technischen Information W 67)

DM 82,-*

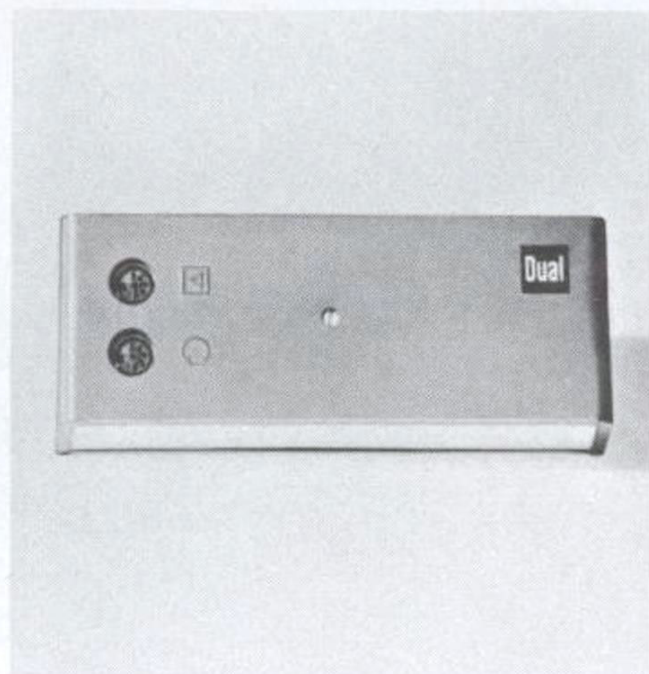

Dual Entzerrer-Vorverstärker TVV 42

Dieser Vorverstärker ist erforderlich bei Bestückung der Dual-Plattenwechsler 1006 A und 1009 mit einem Stereo-Magnetsystem. Auch für andere Phonogeräte verwendbar. Er wird an Wechselstrom 110 oder 220V angeschlossen.

DM 88,-*

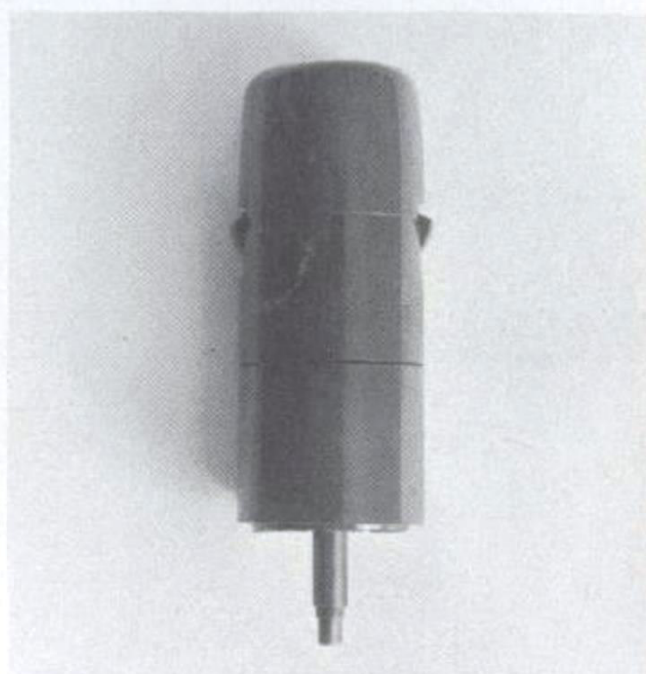

Dual-Abwurfsäulen

Für alle Dual-Plattenwechsler sind Abwurfsäulen lieferbar. Mit ihnen können bis zu zehn Schallplatten mit 17 cm Durchmesser und großem Mittelloch automatisch abgespielt werden. (Bei Bestellung bitte Gerätetype angeben!)

DM 13,50*



Konsolen für Plattenspieler und Plattenwechsler

Diese geschmackvollen Konsolen passen für Dual-Plattenspieler der Serie 300 und Dual-Plattenwechsler der Serien 1003 bis 1008. Sie finden in jedem Anbaumöbel oder Bücherregal leicht Ihren Platz. Sie sind als Zubehör über den Fachhandel zu beziehen.

Plattenspieler-Konsole 320 x 245 x 87 mm
Nußbaum-Furnier DM 27,40*

Plattenwechsler-Konsole 366 x 300 x 106 mm
Nußbaum-Furnier DM 29,80*



Dual 1006/A und Dual 1006/AM

Zwei bewährte, weltbekannte Spitzengeräte. Ausstattung: Dual 1006/A mit Dual Stereo-Kristall-Tonabnehmersystem CDS 420/4. Dual 1006/AM mit Dual Stereo-Magnetsystem DMS 900 mit Diamantnadel und Entzerrer-Vorverstärker. Roll-Pickup, gleiche Wechselzeiten bei allen Drehzahlen, automatische Treibradentlastung, Auflagekraft des Tonarmes regulierbar, eingebaute Kontrollwaage, Drucktastensteuerung für Start, Stop und Wiederholung, Manuallaste, Stereotaste, getrennte Kurzschließer für beide Kanäle, schwerer Plattenteller (Näheres in unserer Technischen Information W 72).

Beratung und Verkauf durch:

Dual 1006/A DM 225,- * Dual 1006/AM DM 358,- *