

● BLAUPUNKT
Programm 79/80



Fernsehgeräte · HiFi-Geräte · VideoTechnik · Uhrenradios

Blaupunkt. Sehen + Hören.

Unser Grundsatz heißt Leistung. Deshalb können wir Ihnen das Programm präsentieren, das in der Breite des Angebots, in der Vielfalt der Modelle, in Qualität und Ausstattung vorbildlich ist für die Möglichkeiten, die hochentwickelte Unterhaltungs- und Informations-elektronik heute bereithalten.

Wir haben neue Ideen in neue Technik umgesetzt, um Information und Unterhaltung noch vielseitiger, noch genußreicher, noch komfortabler zu machen. Und wir haben technische Lösungen gefunden, damit unsere Geräte dies alles noch zuverlässiger, noch langlebiger, noch gebrauchsgerechter tun. Wir bauen Technik, mit der Anspruchsvolle leben mögen.

Blaupunkt. Das breite Angebot.

Es ist viel, was Blaupunkt Unterhaltungselektronik für Sie bereithält:

- Farbfernsehgeräte mit dem jetzt noch weiter qualitätsgesteigerten Bild, vorbildlich in Leistung, Zuverlässigkeit, Komfort.
- Bildaufzeichnungsgeräte mit ausgereifter, leicht bedienbarer und überzeugend leistungsstarker Technik.
- HiFi-Systeme mit bestechenden Klangleistungen und den Ausstattungsideen, die mehr Freude am Klang bringen.
- Uhrenradios mit durchdachtem Komfortservice, der vieles im Leben viel freundlicher und zuverlässiger macht.

Blaupunkt. Die große Auswahl.

Modellvielfalt in jeder Klasse. Viel Auswahl in Format, Komfort, Design — Unterhaltungselektronik nach Maß.

- Farbfernsehgeräte in allen wichtigen Bildformaten, in abgestuften Komfortklassen, in unterschiedlicher Gestaltung.
- Bildaufzeichnungsgeräte für verschiedene Einsatzmöglichkeiten, abgestimmt auf den Schwerpunkt Ihrer Interessen.
- HiFi-Geräte nach dem Komponenten- und nach dem Kompaktprinzip, differenziert in der Leistung und in der Ausstattung, attraktiv durch neuen Elektronikkomfort.
- Uhrenradios in vielen Geräteklassen, damit Sie gezielt nach Ihren Wünschen wählen können.

Blaupunkt. Die Sicherheit der richtigen Entscheidung.





Videogeräte

Seite 68—71



Uhrenradios

Seite 114—117

Unsere Information für Ihre Entscheidung:

Blaupunkt Grundsätze der Entwicklung und Fertigung	Seite	4—5
Bildröhre und Chassis	Seite	6—7
Die Bosch/Blaupunkt-Partnerschaft	Seite	8—9
Die Blaupunkt Farbfernseh-Komfortklassen	Seite	10—11
Farbfernseh-Portables	Seite	14—17
Farbfernseh-Kompaktgeräte (51 cm)	Seite	18—25
Farbfernseher im Mittelformat (56 cm)	Seite	26—35
Farbfernseh-Großgeräte (67 cm)	Seite	36—49
Die Blaupunkt Superkomfort-Klasse PK 100 S mit Mikro-Computer	Seite	50—53
Farbfernseher der Blaupunkt Studioline (51 und 67 cm)	Seite	54—61
Vidertext: Möglichkeiten und Angebot	Seite	62
Bildschirmtext: Möglichkeiten und Angebot	Seite	63
Zubehör zu Blaupunkt Farbfernsehern	Seite	64—65
Blaupunkt VideoTechnik	Seite	66—67
Video-Tischgerät RTV-100	Seite	68—69
Video-Portable RTX-100	Seite	70—71
Einsatzmöglichkeiten der Blaupunkt Videogeräte	Seite	72—73
HiFi-System 110	Seite	74—79
HiFi-System 150	Seite	80—85
HiFi-System 240	Seite	86—93
Das fernbedienbare HiFi-System X-240	Seite	94—105
HiFi-Lautsprecherboxen	Seite	106—109
HiFi-Dreifachkombination Digita 503 S	Seite	110—113
Uhrenradios	Seite	114—117
Datenservice Fernsehen	Seite	118—119
Datenservice HiFi	Seite	120—123
Datenservice Uhrenradios	Seite	123

Unser Grundsatz heißt Leistung. Blaupunkt Unterhaltungselektronik.

Jedes Blaupunkt Gerät ist ein Beweis: Wir sind kompromißlos, wenn es gilt, Ihnen für Ihr gutes Geld hohe Leistung, vielfach geprüfte Zuverlässigkeit und lange Jahre Freude an perfekter Unterhaltungselektronik zu bieten. Zielsichere Forschungs- und Entwicklungsarbeit, verantwortungsbewußte Fertigung haben unseren Erzeugnissen ihren weltweiten Ruf gebracht. Viel Aufwand, um unsere Kunden zu überzeugen, aber: Der Blaupunkt Weg hat sich bewährt.

Wir leisten viel, um Sie durch Leistung zu überzeugen.

Wir haben eigene Forschungszentren und Entwicklungsabteilungen. Hier haben wir in langer und sorgfältiger Arbeit die Ideen zur Perfektion gebracht, die Blaupunkt Erzeugnisse immer qualitativoller, immer leistungsstärker

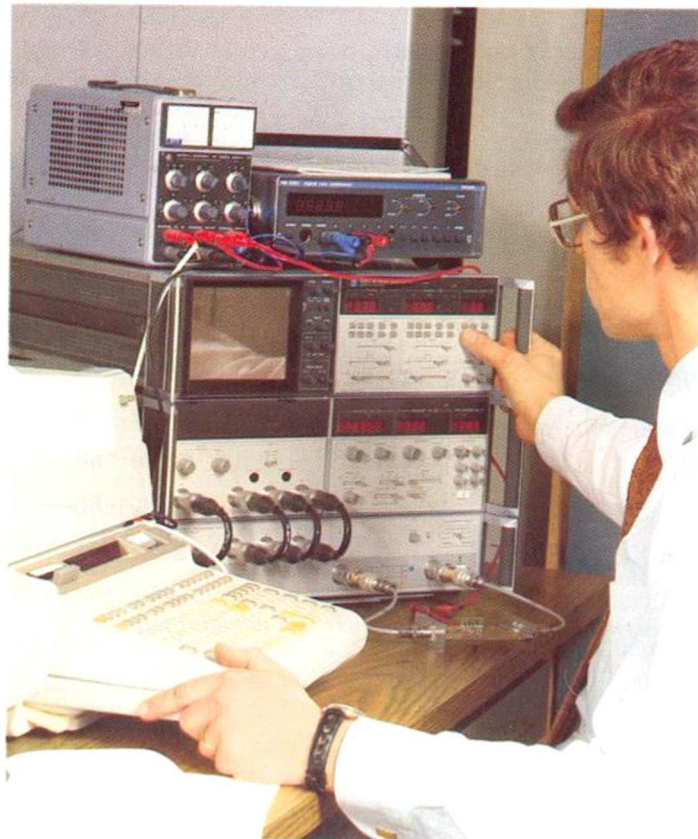

— immer besser gemacht haben. In diesem Prospekt finden Sie dazu viele Beweise. Zum Beispiel

- das Farbfernseh-Chassis Color FM 100. Seine energiesparende Technik macht die Qualität unserer Farbfernseher besonders zuverlässig und langlebig. Fragen Sie Ihren Fachhändler.
- die neue Farbfernseh-Komforttechnik PK 100 S mit Mikro-Computer. Eindrucksvoll nicht allein durch ihre elektronische Intelligenz oder durch neue Bedieneinrichtung wie die Kanal-Direkteintastung — PK 100 S überprüft sich ständig selbst, um sicher zu sein, daß sie Ihre Order richtig ausführt. Farbfernsehen mit einem neuen Grad an Zuverlässigkeit.
- das Fernbediensystem, mit dem Sie Ihren Blaupunkt Farbfernseher und Ihre Blaupunkt HiFi-Anlage und Ihr Blaupunkt Videogerät fernsteuern können — und Automatikfunktionen, die Blaupunkt HiFi noch gebrauchsfreundlicher machen.

Viele neue Ideen, damit Sie lange viel Freude haben an Blaupunkt Unterhaltungselektronik.

Wir gehen für Sie auf Nummer sicher.

Unterhaltungselektronik wird mit Strom betrieben. Deshalb ist es wichtig, auch daran zu denken: Leistung und Sicherheit gehören zusammen! Blaupunkt Erzeugnisse dürfen seit 1962 das VDE-Zeichen führen. Das ist Ihr Siegel für normgeprüfte elektrische Sicherheit, das ist unser Zeichen für Verantwortungsbewußtsein im Interesse aller Blaupunkt Kunden.

Unsere Erfahrung sichert, daß Sie nur gute Erfahrungen machen.

Auch modernste Entwicklungs-, Fertigungs- und Prüfmethoden können eins nicht ersetzen: die langjährige Erfahrung qualifizierter Techniker, das Know-how bei der Fertigung komplizierter Geräte. Wir bauen seit über 50 Jahren hochwertige Unterhaltungselektronik. Das ist eine gute Voraussetzung, unseren Kunden die Sicherheit geben zu können:

- Blaupunkt Erzeugnisse sind zuverlässig und langlebig,
- Blaupunkt Erzeugnisse sind leistungsstark und zukunftssicher.

Wir sind für harte Programme: Prüfprogramme.

An der Endkontrolle stehen unsere am meisten gefürchteten Mitarbeiter; absolut unzugänglich und kompromißlos, wenn es um die Qualität unserer Erzeugnisse geht. Aber das ist gute Tradition bei Blaupunkt. Und weil die Elektronik dem Menschen auch beim Prüfen in vielem überlegen ist, haben wir das rechnergesteuerte automatische Testsystem bei Abgleich und Prüfung von Funktionsmodulen in Farbfernsehern eingesetzt (Wir waren Erster in der Bundesrepublik!). Zusätzlich unterziehen wir jedes Gerät vor der Auslieferung einem 24stündigen Dauerstreß-Test. Damit es weiter heißt: Blaupunkt steht für Qualität.

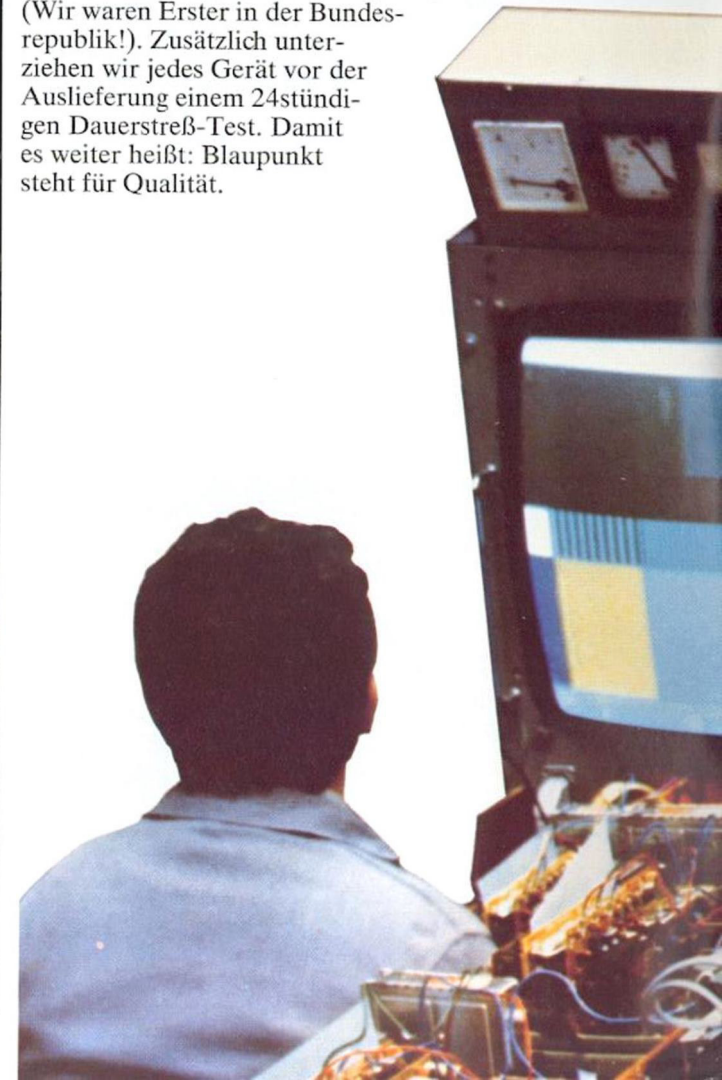



**Blaupunkt.
Die Welt der
Unterhaltungselektronik.**



Stationen des Fortschritts.

- seit
1962 VDE-Zeichen für alle Blaupunkt Geräte mit Netzanschluß.
- seit
1967 Blaupunkt Farbfernsehgeräte.
- 1968** Optimalkonvergenz-Schaltung für die damals eingesetzte Farbbildröhre.
- 1971** Erster Suchlauf für Fernsehgeräte (ab 1974 für Farbfernsehgeräte).
- 1974** Dickschichttechnik für TV und Radio.
- 1975** Farbfernseh-Technik Blaupunkt Color FM 100: Vollmodulisierung, Netztrennung, selbstkonvergierende PIL-Röhre, stabilisierte Bildröhrenheizung, Fernsteuerung für 16 Programme.
- 1976** Hybram-Technik. Video-Eingang. Eingebaute elektronische Bildschirmspiele.
- 1977** Erstes Farbfernsehgerät mit Mikro-Computer und Kontrastautomatik. Drastische Senkung des Energieverbrauchs von Farbfernsehgeräten.
- 1978** HiFi-Geräte mit neuartiger Komfortausstattung: Digitalanzeige von Frequenz und Feldstärke, 16fach-Programmspeicher. Erstes Farbfernsehgerät mit automatischer Steuerung externer Geräte.
- 1979** Quasi-Parallelton — weitere Qualitätssteigerung von Klang und Bild. Direktwahl der Fernsehkanäle durch Frequenzsynthese. Ferngesteuerte und programmierbare TV/HiFi/Video-Verbundsysteme. Geräteausrichtung auf TV-Stereo.

Gut vorbereitet auf die 80er Jahre!

Die Zukunft ist schon programmiert. Ihr Blaupunkt Farbfernsehgerät hat die Technik Color FM 100. Das heißt: Sie sind vorbereitet auf die absehbaren technischen Entwicklungen.

**Blaupunkt Unterhaltungselektronik.
Die Zukunft haben wir eingebaut.**

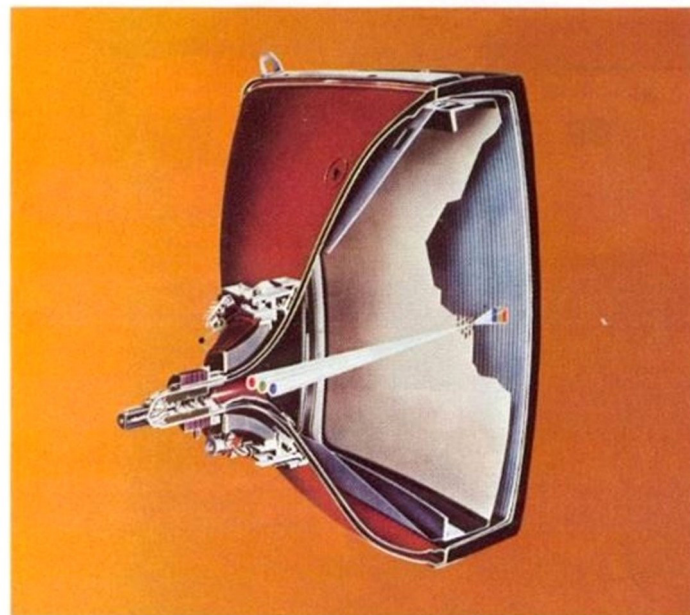

Farbfernsehen als Hautnah-Erlebnis. Das bringt die neue Bildröhre.

Das Herzstück Ihres Blaupunkt ist jetzt noch leistungsfähiger geworden. Noch mehr Bildqualität, damit Farbfernsehen zum Miterleben wird.

Überzeugende Leistungsmerkmale machen aus Farbfernsehen Blaupunkt Farbfernsehen „live“:

- **Lebensechte Farben!**
Mehr Leuchtkraft durch gesteigerte Glatransparenz und Maskendurchlässigkeit. Mehr Farbstärke durch verbesserte Phosphor-Pigmentierung.
- **Dauerstabile Farbqualität!**
Keine Konvergenzregler am Gerät und an der Röhre — denn nichts muß mehr nachgeregelt werden.
- **Gestochene Schärfe!**
Ein Leistungsbeweis der neuen Elektronenstrahlkanone: konturenscharfe Wiedergabe von Ziffern und Zeichen. Das ist für die Zukunft besonders wichtig. Denken Sie an Bildschirmtext und Videotext.

- **Kurze Anschaltzeit!**
Erfolg der Schnellheizkathode: Farbbild Sekunden nach Einschalten.
- **Lange Lebensdauer!**
Geringer Energieverbrauch und stabilisierte Bildröhrenheizung = weniger Wärme und konstante Heizspannung. Schonung schafft langes Leben.
- **Hohe Ablenkonzentration!**
Ihr Bildaufzeichnungsgerät mag keine Streustörungen. Die Sattel-Wickeltechnik verhindert sie zuverlässig.
- **Klare Bildschirmkontur!**
Kompromißlos Bildqualität: glatter Bildrand bis in die Ecken.

**Es ist die neue Bildröhre, die
Farbfernsehen zum Miterleben macht.**

Blaupunkt heißt Zuverlässigkeit.

Moderne Prüftechnik macht Leistung noch zuverlässiger. Zum Beispiel: unbestechliche Computertests für alle Funktionsmoduln in Farbfernsehgeräten. Zum Beispiel: unerbittlicher 24-Stunden-Dauertest für jedes Blaupunkt Gerät vor Auslieferung. Für Qualität und Zuverlässigkeit.

Blaupunkt heißt Sicherheit.

Leistung verlangt Sicherheit. Alle Blaupunkt Erzeugnisse tragen deshalb das VDE-Zeichen — das Siegel für sicherheitstechnische Unbedenklichkeit. Das heißt: Sie sind nach strengen Richtlinien entwickelt, gefertigt und geprüft. Damit Sie beim Farbfernsehen nur ans Farbfernsehen denken.



Das Farbfernseh-Chassis Color FM 100. In aller Bescheidenheit: Es ist das beste, das Blaupunkt je gebaut hat.

Das ist Blaupunkt Color FM 100: viele neue Ergebnisse der Forschung und Entwicklung und die jahrzehntelange Erfahrung des Spezialisten für Unterhaltungselektronik, konzentriert in einem großen Leistungssystem. Für Sie ein deutlicher Zuwachs an Farbbildqualität, Komfort und Zuverlässigkeit. Und die Gewißheit: Mit Blaupunkt sind Sie schon heute vorbereitet auf viele Farbfernsehmöglichkeiten der Zukunft. Alle Farbfernsehgeräte von Blaupunkt haben die Technik Color FM 100. Alle bieten Ihnen deshalb überzeugende Leistungsmerkmale:

- **Vollmodulisierung = leichter Service.**

Die wichtigsten Funktionen sind auf übersichtlichen und schnell austauschbaren Modulen zusammengefaßt. Schneller Service spart Geld!

- **Kühle Technik = lange Lebensdauer.**

Nur bei Blaupunkt: SSV-D und RGB-Schaltungen. Deshalb haben alle Geräte den extrem niedrigen Energieverbrauch. Wichtige Bauteile bleiben kühler. Und kühle Technik lebt länger.

- **Konstante Heizspannung = Schonung der Bildröhre.**

Die stabilisierte Bildröhrenheizung sorgt für konstante Spannungsverhältnisse und schont das Herz Ihres Farbfernsehers. Weniger Streß, längeres Leben!

- **Dickschichtschaltungen = hohe Zuverlässigkeit.**

Viele empfindliche Bauteile sind überflüssig geworden. Dadurch fehlen mögliche Fehlerquellen. Was nicht da ist, kann nicht kaputtgehen!

- **Netztrennung = absolute Sicherheit.**

Netzgetrennt heißt Sicherheit, auch beim Anschluß von Zusatzgeräten. Außerdem: hohe Störunempfindlichkeit.

- **Schutzschaltungen = eingebaute Wachsamkeit.**

Die stellen Ihren Blaupunkt blitzschnell ab, wenn sie eine Störung erkennen, die teuer werden könnte.

- **Ausbaubereitschaft = fit für die Zukunft.**

Freuen Sie sich auf viele Möglichkeiten der Farbfernsehzukunft. Ihr Blaupunkt ist gut vorbereitet.

**Blaupunkt Color FM 100.
Farbfernsehen „live“.**

Unser Informationsservice:
Wir nennen zu jedem Gerät den Energieverbrauch nach DIN und nach dem neuen Europannorm-Entwurf. Machen Sie das, was wir nicht dürfen: Vergleichen Sie!

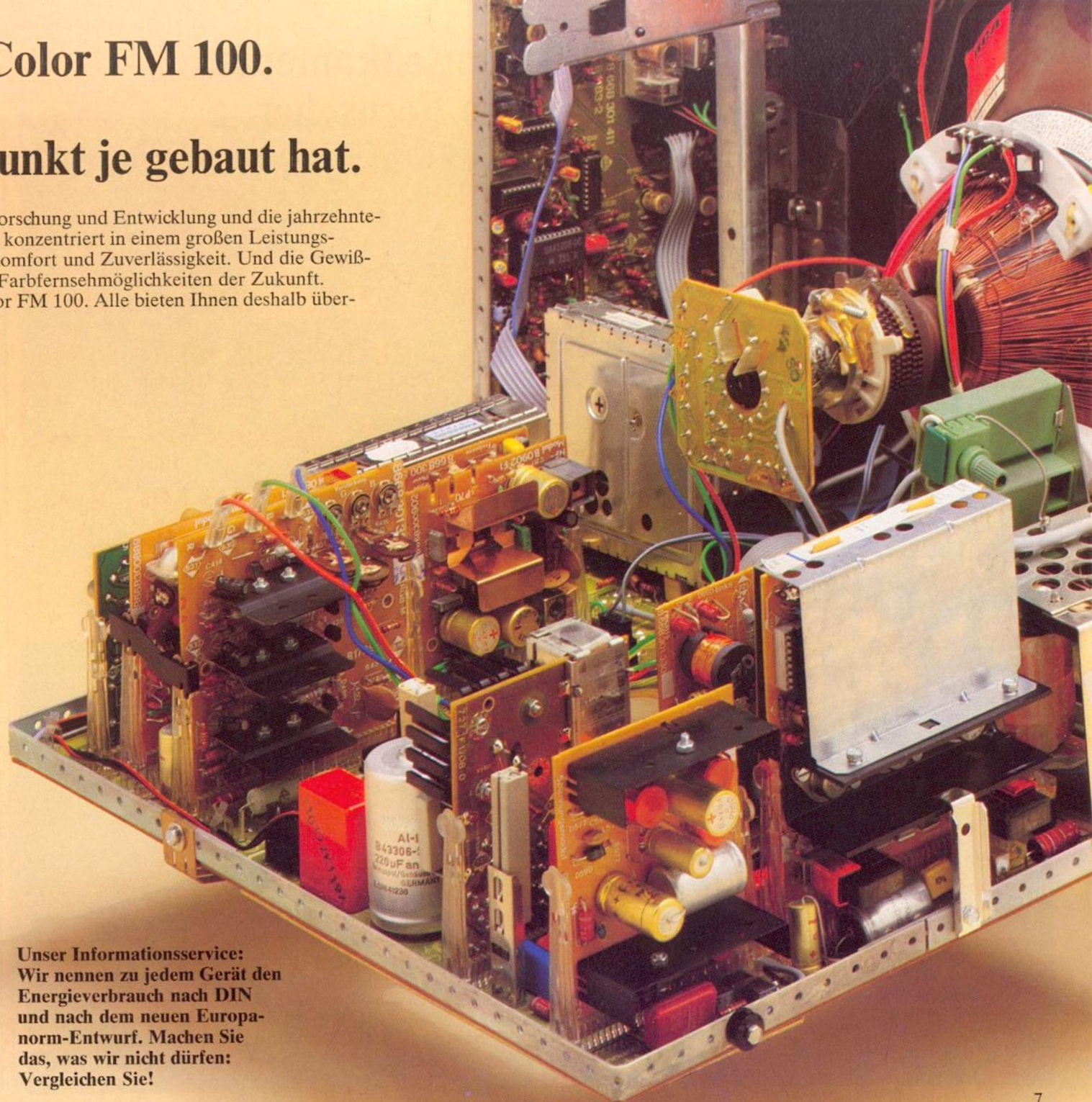

Wir von Bosch bauen die Fernsehkameras. Wir von Blaupunkt bauen die Fernseher. Damit Sie Farbfernsehen „live“ aus einer Hand haben.

Was es bedeutet, daß hinter dem Namen Blaupunkt der Name Bosch steht, sehen Sie in vielen Fernsehsendungen. Oder Sie erfahren es bei einem Besuch in einem Fernsehstudio. Dort nämlich stehen elektronische Kameras, Bildaufzeichnungsanlagen(MAZ), Bildmischpulte von Bosch. Und Monitore von Blaupunkt. Bosch und Blaupunkt gehen gemeinsame Wege bei der Entwicklung moderner Fernsehtechnik nach professionellen



Aufnahmetechnik, Bildaufzeichnung und Bildmontage von Bosch, Monitore von Blaupunkt. Ob Tagesschau, ob Show oder Aktuelles Sportstudio: Profiansprüche sind kompromißlos. Ein Risiko kann man sich hier nicht leisten.

Ansprüchen. Und das heißt: Bosch Technologie trägt dazu bei, Blaupunkt Farbfernseher so leistungsfähig zu machen. Blaupunkt setzt die optimale Aufnahmequalität der Bosch Kameras optimal ins Bild. Bosch und Blaupunkt zusammen bilden das große System, in dem jedes Teil das andere ergänzt und fördert. Deshalb können Sie jedes Fernsehereignis so packend hautnah erleben, wie die Bosch Kamera es sieht. Mit satten, lebens-



Bosch Fernsehkamera. Weil Bildqualität bei der Aufnahme beginnt, arbeiten ARD, ZDF und 138 ausländische Fernsehanstalten mit elektronischen Kameras von Bosch. Die Kamera von Bosch, Ihr Farbfernseher von Blaupunkt!

echten Farben, mit exakter Bildgeometrie, in gestochener Schärfe.

Es hat seine guten Gründe, wenn alle deutschen und 138 ausländische Fernsehanstalten mit Bosch Bildtechnik ausgerüstet sind. Und es leuchtet ein, daß technische Partnerschaft eine gute Voraussetzung ist, Aufnahmequalität in Wiedergabequalität umzusetzen. Partnerschaft macht stärker — Ihr Vorteil.

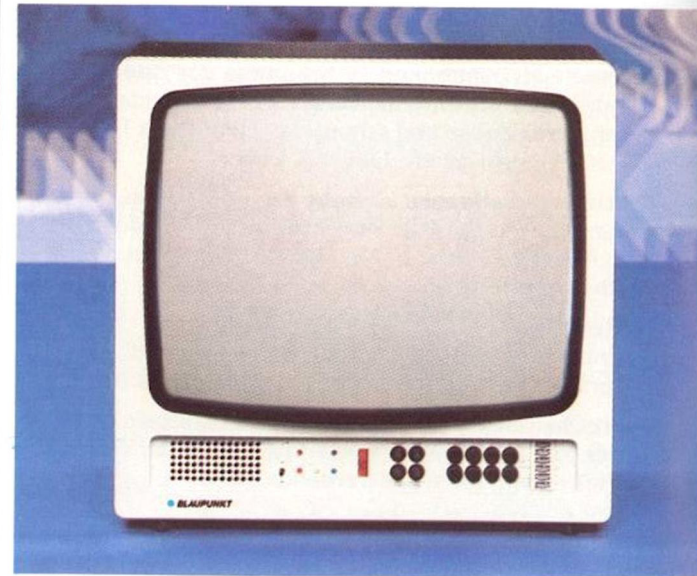

Blaupunkt Monitor. Jedem Fernsehzuschauer bekannt, denn Blaupunkt Farbmonitore gehören zur Ausstattung vieler Studios im In- und Ausland. Die Wahl der Profis bestätigt Ihr Vertrauen in Blaupunkt Farbfernsehen.



**Bosch ist ein Grund mehr,
sich für
Blaupunkt Farbfernsehen „live“
zu entscheiden.**

Die Blaupunkt Farbfernseh-Komfortklassen.

KT 8

Bordbedienung KT 8. Komfort für Preisbewußte.

KT 8 ist die zuverlässige und übersichtliche Bedientechnik, mit der Sie bis zu acht Fernsehsender abrufbereit speichern können. Das gewünschte Programm stellen Sie durch leichten Druck auf die entsprechende Tiptronic-Taste ein. Zugehörige Leuchtdioden melden Ihnen deutlich, welches Programm Sie gerade sehen. Lautstärke, Helligkeit, Farbstärke können Sie mit leichtgängigen Drehreglern präzise aussteuern (mit dem Lautstärkeregler wird zugleich das Gerät ein- und ausgeschaltet). Ein Regler für die Kontrasteinstellung befindet sich an der Rückseite Ihres Fernsehers. Blaupunkt KT 8 ist preiswert, zuverlässig und beispielhaft für einen Blaupunkt Leitgedanken: Perfektion in jeder Klasse.

TV 16

Bordbedienung TV 16. Schneller durch gezielten Suchlauf.

Das erste reine Bordbedienteil mit elektronischem Sendersuchlauf und Bereichswahl. Blaupunkt hat damit die Bordbedienung besonders einfach, besonders schnell, besonders präzise — rundum angenehmer gemacht.

Elektronischer Sendersuchlauf mit Abstimmautomatik und batterieloser Speicherung von maximal 16 Programmen.

Für besonders schwierige Empfangsbedingungen manuelle Feinabstimmung — natürlich ebenfalls speicherbar.

Vorwahltasten für die vier Fernseh-Frequenzbereiche machen die Senderabstimmung vorbildlich schnell und einfach. Jetzt können Sie den Suchlauf gezielt starten.

Rechnertasten für bequeme Direktwahl von maximal 16 Programmen.

Digitale Programmanzeige.

Drehregler für die exakte Einstellung von Lautstärke, Helligkeit, Farbstärke und Kontrast.

IR 16

Fern/Bordbedienung IR 16. Der Kombi-Komfort.

Mehr Komfort macht Blaupunkt Leistung noch bedienergerechter. Dieses Konzept hat Infrarot-Fernbedienung, elektronischen Sendersuchlauf und **zusätzlich** Bordbedienung.

Infrarot-Fernbedienung für Direktwahl von maximal 16 Programmen und Programm-Aus (Bereitschaft). Regelung von Lautstärke, Helligkeit, Farbstärke. Automatiktasten für Tonstop und Farbbild-Grundeinstellung. Audiovision-Abruf über Programmtaste 16. **Elektronischer Sendersuchlauf** mit **Vorwahltasten** für die vier Fernseh-Frequenzbereiche. Abstimmautomatik und batterielose Speicherung von maximal 16 Programmen. Zusätzlich: speicherbare Hand-Feinabstimmung.

Digitale Programmanzeige.

Bordbedienung: Netztaaste mit automatischer Bild/Ton-Grundeinstellung. Tasten für Programm-Folgewahl, Bereiche, Suchlauf, Speicherung, Feinabstimmung, Lautstärke, Helligkeit, Farbstärke. Drehregler für Kontrast.

Frontanschlüsse für Zweitlautsprecher, Kopfhörer, TB-Aufnahme, Fernsehton über HiFi-Anlage.

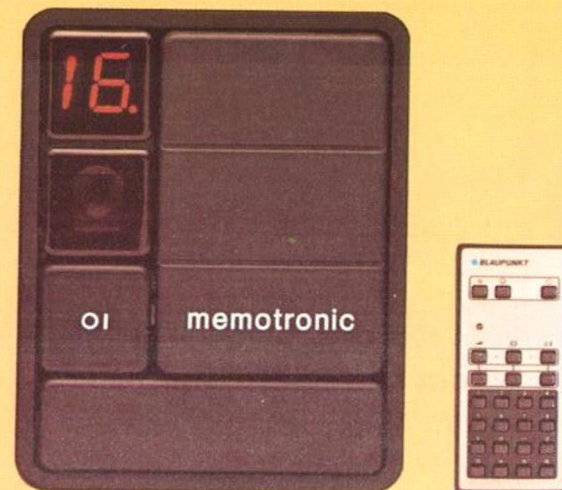
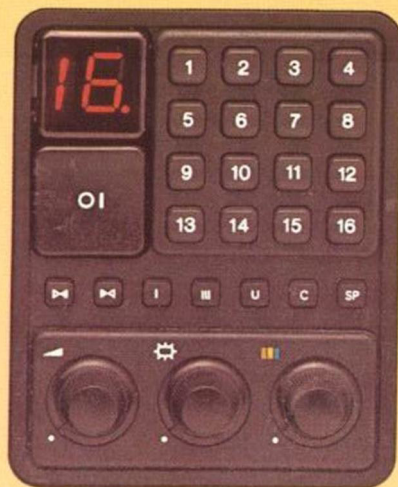

IC 16

IB 16

IQ 16

Fern/Bordbedienung IC 16, IB 16, IQ 16. Viel Komfort für Anspruchsvolle.

IC 16 heißt Komplett-Komfort plus Schaltautomatik:

Infrarot-Fernbedienung. 16fach-Direktwahl, Lautstärke, Helligkeit, Farbstärke, Tonstop und Farbbild-Automatik.

Automatische Kontrastangleichung.

Komfort-Bordbedienung. Abschließbare Netztaсте (Kindersicherung) mit Bild/Ton-Grundeinstellung. 16fach-Direktwahl. Lautstärke, Helligkeit, Farbstärke. Getrennte Klangregler für Höhen und Bässe der 20-Watt-Zweiwegebox (Quasi-Parallelton).

Elektronischer Sendersuchlauf mit Vorwahl der Frequenzbereiche und batterieloser 16fach-Speicher.

Schaltautomatik. Minutengenaues automatisches Ein/Ausschalten eines bestimmten Programms durch Digitaluhr mit Gangreserve.

Frontbuchsen für Zusatzanschlüsse.

IB 16 hat die gleiche wertvolle Ausstattung wie IC 16 — außer Digitaluhr und Schaltautomatik.

IQ 16 heißt: Bedienausstattung wie IB 16 — aber mit 10-Watt-Konzertlautsprecher.



IB 39 S

Fern/Bordbedienung IB 39 S. Perfektion durch neue Technik.

Infrarot-Fernbedienung. Programmwahl durch Kanal-Direkteinstellung. 39fache-Programm-Direktwahl.

Einstellung aller Bild/Ton-Werte und Programm-Aus (Bereitschaft). Automatik-Abruf Ihrer individuell gespeicherten Bild/Ton-Einstellung für Programm 1—29, Gesamtnormierung für Programm 30—39. Tasten für Tonstop und Kanalanzeige.

Automatische Kontrastangleichung.

Einschub-Bordbedienung. Abschließbare Netztaсте (Kindersicherung) mit Bild/Ton-Grundeinstellung. Kanal-Direkteinstellung. 39fache Programm-Direktwahl. Bild/Ton-Einstellung und Programm-Aus. Speicherung Ihrer Wunscheinstellung getrennt für Programm 1—29, einheitlich für Programm 30—39. Klangregler für Höhen und Bässe. Manuelle Kanal-Feinabstimmung. Kanalanzeige.

Elektronischer Sendersuchlauf mit 39fach-Speicher.

Digitalanzeigen für Programm und Kanal.

IR-Sender für IR-Kopfhörer (außer Studiogeräte).

Zusatzanschlüsse.

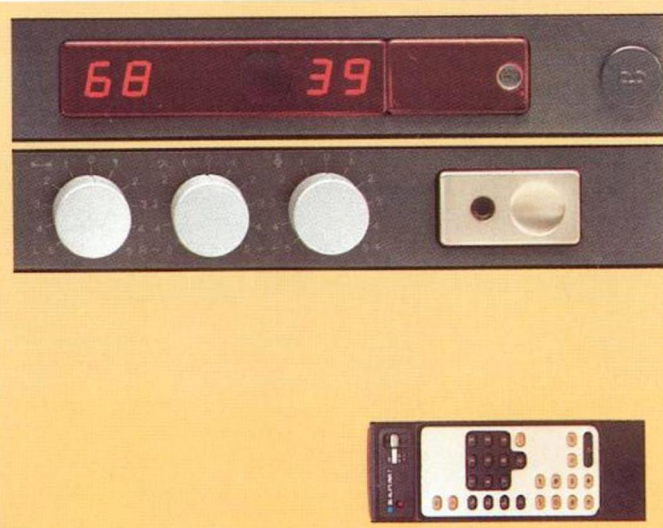

PK 100 S

Fern/Bordbedienung PK 100 S. Superkomfort durch Mikro-Computer.

Schon heute die Technik von morgen! Durch Mikro-Computer voll steuerbar und voll programmierbar über Infrarot-Fernprogrammierer und Einschub-Bordbedienung.

Also: mehr Komfort, mehr Zuverlässigkeit — mehr Freude am Farbfernsehen. Zum Beispiel:

- Fernsteuerung aller Bild/Ton-Komponenten
- Direkteinstellung des gewünschten Kanals, zusätzlich Sendersuchlauf mit 16fach-Programmspeicher und Programm-Direktwahl
- Speicherung und Abruf Ihrer Bild/Ton-Idealeinstellung der verschiedenen Programme
- Elektronisches Gedächtnis für 16 Schaltbefehle
- Bildschirmauflistung aller gespeicherten Order
- Umfassendes Datenzentrum mit Uhr/Datum
- Automatische Kontrastangleichung.

Und viel, viel mehr! Informieren Sie sich über das gesamte Leistungsangebot von PK 100 S auf den Seiten 50 und 51.







Wir sind für schöne Technik. Jeder Blaupunkt ist die Harmonie von Funktion, Form und Farbe: die Linie der sachlichen Wohnlichkeit.

Darauf können Sie bauen: Jeder Blaupunkt ist die Verbindung von zuverlässiger Leistung, ausgereifter Qualität und durchdachtem Komfort.

Das können Sie sehen: Wir bauen Geräte im materialgerechten und anspruchsvollen Design. Jedes Modell in mehreren Varianten, abgestimmt auf unterschiedlichen Wohngeschmack.

Damit Sie Möbel und Technik so miteinander kombinieren können, daß jedes Teil zum Ganzen paßt. Damit Sie so wohnen können, wie Sie wohnen wollen.

Blaupunkt Design. So individuell wie Ihr Geschmack.

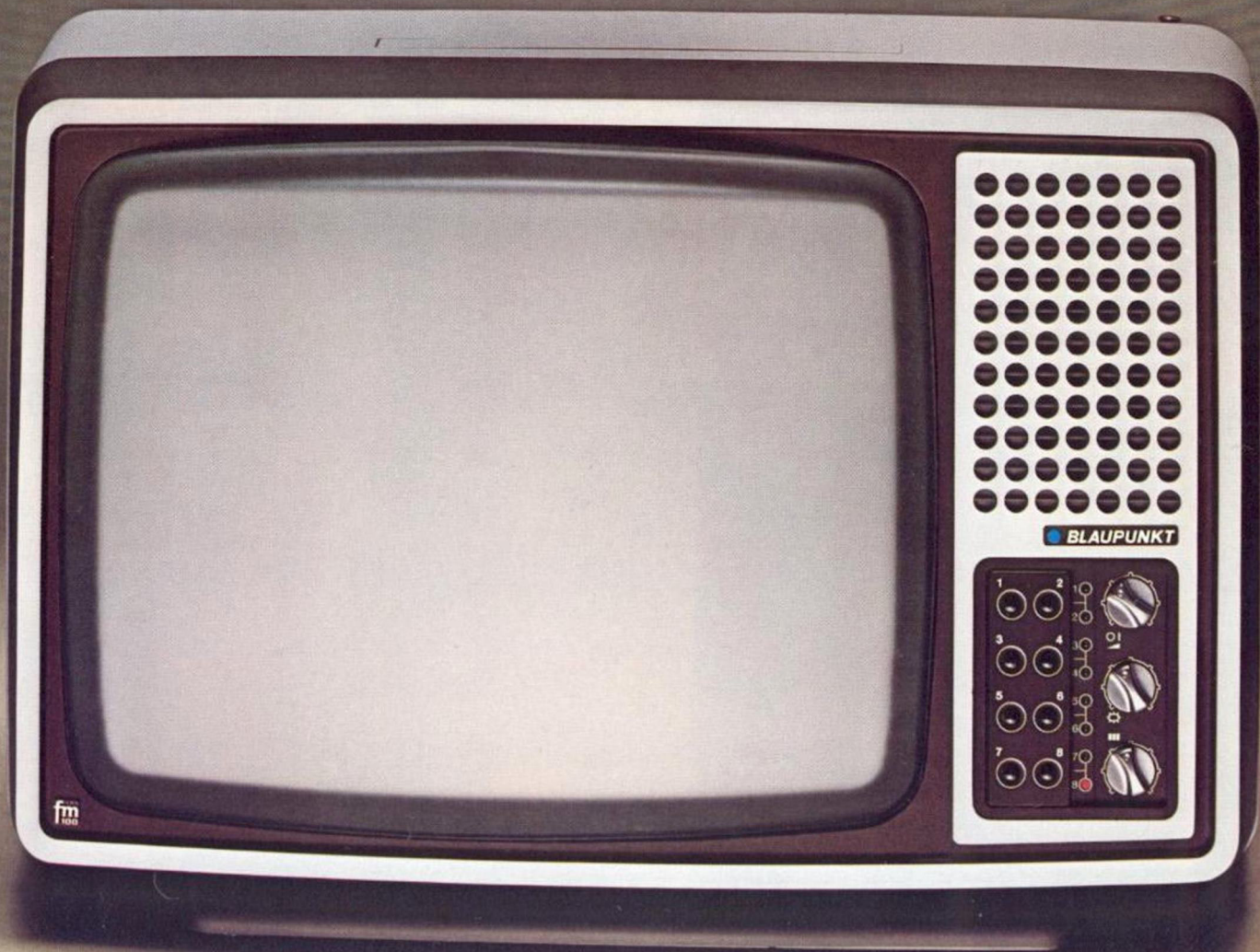

fm
1000

Blaupunkt Scout Master Color

Mobil, robust und leistungsstark. Ein Farb-Portable für Preisbewußte — aber das von Blaupunkt! Handlichkeit mit vielen technischen Merkmalen, die unsere Großen so begehrt gemacht haben: Kontrastreiches Bild, damit auch der kleinere Bildschirm großes Farberleben bietet. FM-100-Technik, damit Sie auf die Zuverlässigkeit bauen können. Besonders geringe Stromaufnahme und stabilisierte Bildröhrenheizung, damit Sie lange Jahre Freude haben an Ihrem attraktiven Freizeitpartner. Farbfernsehvergnügen zum Immer-Dabei-Haben!

- **42-cm-Bild. Auffallend farbbrillant, bestechend konturenscharf.**
- **Übersichtliche und funktionelle Bordbedienung durch 8 Tiptronic-Stationstasten und präzise Drehregler.**
- **Mobil und handlich mit der Technik der Großen.**
- **Robuste Bauweise, damit Sie seine Mobilität voll nutzen können.**
- **Extrem geringer Energieverbrauch: weniger Wärme = mehr Zuverlässigkeit und längere Lebensdauer.**
- **Überall dabei durch Eigenantenne und versenkbaren Tragegriff.**
- **Das leistungsstarke Farb-Portable für Preisbewußte!**

Technik und Ausstattung

42-cm-Farbbild

Voll selbstkonvergierende Precision-Inline-Röhre mit stabilisierter Bildröhrenheizung: besonders zuverlässig und langlebig. Dauer-Farbqualität ohne Nachregelung!

Technik Color FM 100

100%-Modulisierung. Durch SSVD-Schaltung und RGB-Gegentakt-Endstufe besonders geringer Energieverbrauch (75 Watt nach DIN, 60 Watt nach dem neuen Europeanorm-Entwurf): wenig Wärme, lange Lebensdauer. Dickschichtschaltungen und Hybrams: besonders zuverlässig. Netz-trennung für Sicherheit und einfache Nachrüstung.

Bedienung

Programmwahl durch 8 Tiptronic-Tasten. Drehregler für Lautstärke (mit Ein/Aus), Helligkeit, Farbstärke, Kontrast.

Anzeige

Programmanzeige durch 8 Leuchtdioden.

Der Scout Master hat die zuverlässige und übersichtliche KT-8-Bedienung. Damit können Sie bis zu 8 Fernsehsender speichern und durch leichten Tastendruck bequem abrufen. 8 Leuchtdioden zeigen Ihnen, welches Programm Sie gerade sehen. Lautstärke, Helligkeit und Farbstärke bestimmen Sie mit präzisen Drehreglern, und für die Kontrasteinstellung gibt es einen Drehregler an der Rückfront des Geräts.



Eigenantenne

Lautsprecher

Klangstarker 3-Watt-Lautsprecher. Abstrahlung nach vorn.

Nachrüstmöglichkeiten

PAL/SECAM-Decoder (Ost/West), Kabel-Tuner, Monitor-Betrieb, IR-Kopfhörer, US-Ton.

Anschluß

Videorecorder.

Gehäuseausführungen

Silber-metallic/grau, bronze-metallic/beige. Versenkbarer Tragegriff.

Maße

52,2 x 35,5 x 39,2 cm (BHT).

Gewicht

ca. 16 kg.

Datenservice

Seite 118/119.

Mit einem leistungsstarken Portable von Blaupunkt wird Farbfernsehen zu einem mobilen Vergnügen. Der Scout Master hat eine versenkbare Teleskopantenne und ist an seinem versenkbaren Tragegriff bequem mitzunehmen. Jetzt haben Sie überall Information und Unterhaltung, wo es eine Stromquelle gibt: auf der Veranda, im Schlafzimmer, im Hobbyraum, im Büro.

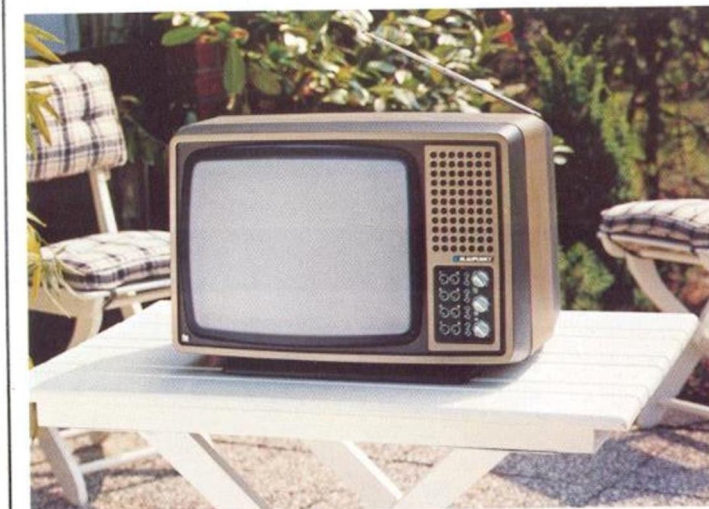

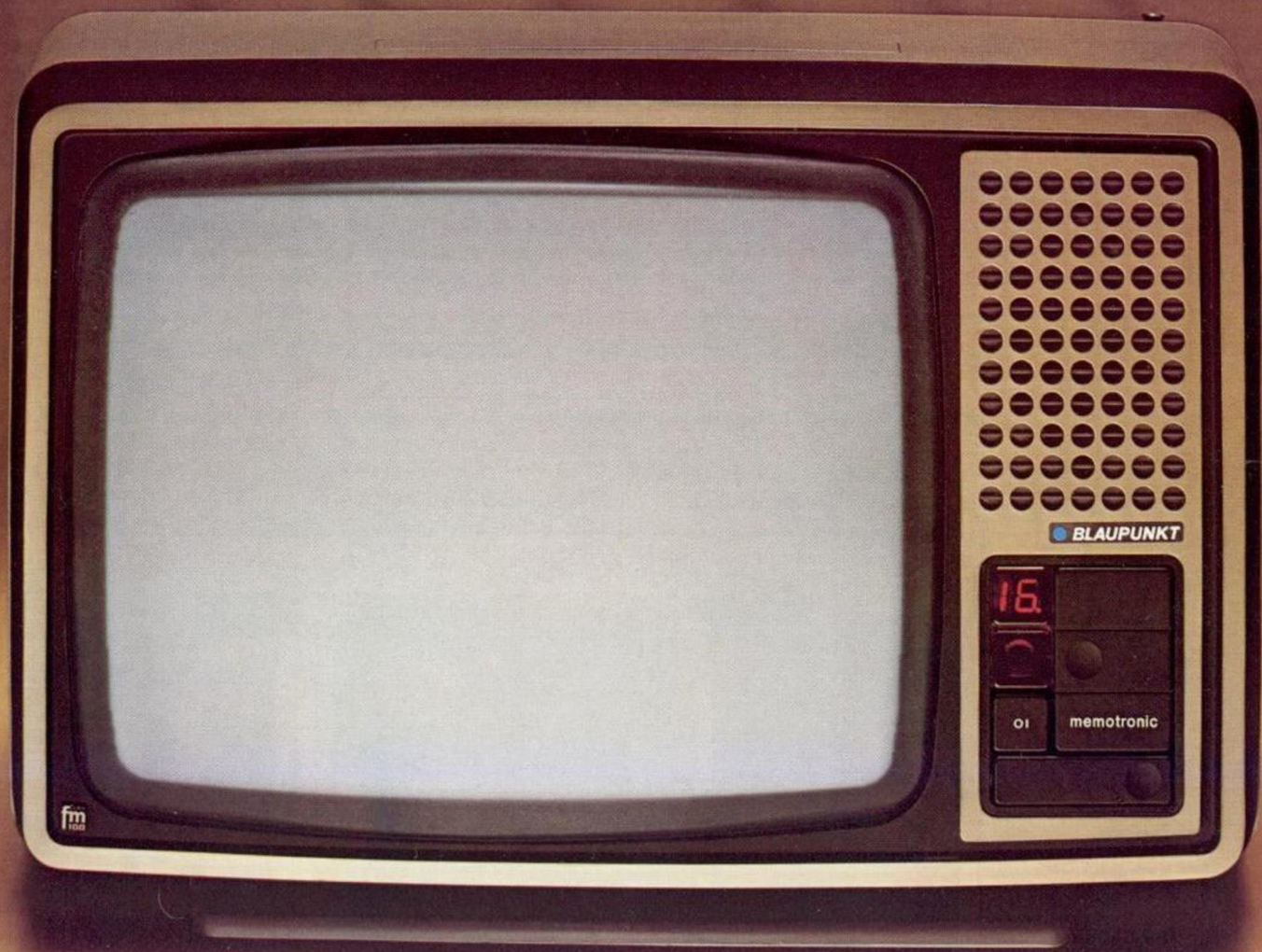

Blaupunkt Scout Commander Color

Das Blaupunkt Farb-Portable der Komfortklasse. Der Scout Commander Color hat Infrarot-Fernbedienung und **zusätzlich** Bordbedienung. Das bringt zur Mobilität die reichhaltige Ausstattung. Natürlich bietet auch er die Technik der Großen: das farbbrillante Bild, das Sie nie mehr nachregeln lassen müssen, die berühmte FM-100-Technik, die zugleich energiesparend, hochleistungsfähig und besonders langlebig ist. Komforttechnik und Portable-Maße — eine attraktive Verbindung.

- **42-cm-Bild. Auffallend farbbrillant, bestechend konturenscharf.**
- **Kombi-Komfort: Infrarot-Fernbedienung plus Bordbedienung.**
- **Schnelle Senderabstimmung durch 4 Bereichswahl-tasten.**
- **Elektronischer Sendersuchlauf mit Abstimm-automatik und 16fach-Speicher.**
- **Robuste Bauweise, damit Sie seine Mobilität voll nutzen können.**
- **Extrem geringer Energieverbrauch: weniger Wärme = mehr Zuverlässigkeit und längere Lebensdauer.**
- **Überall dabei durch Eigenantenne und versenk-baren Tragegriff.**
- **Das komfortable Farb-Portable!**

Technik und Ausstattung

42-cm-Farbbild

Voll selbstkonvergierende Precision-Inline-Röhre mit stabilisierter Bildröhrenheizung: besonders zuverlässig und langlebig. Dauer-Farbqualität ohne Nachregelung.

Technik Color FM 100

100%-Modulisierung. Durch SSVD-Schaltung und RGB-Gegentakt-Endstufe besonders geringer Energieverbrauch (75 Watt nach DIN, 60 Watt nach dem neuen Europeanorm-Entwurf): wenig Wärme, lange Lebensdauer. Dickschicht-schaltungen und Hybrams: besonders zuverlässig. Netz-trennung für Sicherheit und einfache Nachrüstung.

Ferngesteuerte Komfortausstattung

Infrarot-Fernbedienung für 16fache Programm-Direktwahl, Lautstärke, Helligkeit, Farbstärke, Programm-Aus (Bereit-schaft). Automatiktasten für Tonstop und Farbbild-Grund-einstellung.

Digitale Programmanzeige

Bedienausstattung am Gerät

Netztaste (Hauptschalter), nach Einschalten automatisch

Mobilität ist kein Grund, auf Komfort zu verzichten. Der Scout Commander ist ein Farb-Portable mit Kombi-Komfort: Fernbedienung + Bordbedienung. Die wichtig-ten Funktionselemente liegen griffbereit und übersichtlich hinter einer Federklappe — Blaupunkt Komfort ist so durchdacht wie Blaupunkt Design.

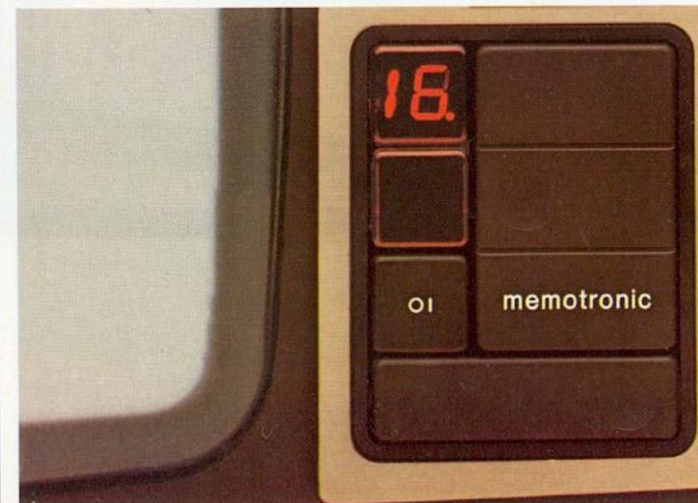

Grundeinstellung von Lautstärke, Helligkeit, Farbstärke. Sendersuchlauf mit Schnellabstimmung durch 4 getrennte Bereichswahl-tasten. Tasten für Speicherung (batterielos!), Programm-Folgewahl, Feinabstimmung, Lautstärke, Hellig-keit, Farbstärke. Kontrasteinstellung durch Regler.

Eigenantenne

Lautsprecher

Klangstarker 3-Watt-Lautsprecher. Abstrahlung nach vorn.

Nachrüstmöglichkeiten

PAL/SECAM-Decoder (Ost/West), Kabel-Tuner, Monitor-Betrieb, IR-Kopfhörer, US-Ton.

Anschlüsse

Kopfhörer, Zweitlautsprecher, TB-Aufnahme, Fernseh-ton über HiFi-Anlage, Videorecorder.

Gehäuseausführungen

Silber-metallic/grau, bronze-metallic/beige.

Maße

52,2 x 35,5 x 39,2 cm (BHT).

Datenservice

Seite 118/119.

Er macht Sie unabhängig auf Reisen, er ist im Urlaub, im Garten dabei — und er zeigt, daß man auch zu Hause mobil sein kann. Der Scout Commander hat Technik und Komfort der Großen, aber die richtigen Maße für ein rundum prak-tisches Farb-Portable. Seine Eigenantenne macht ihn ein-satzbereit an jeder Steckdose.



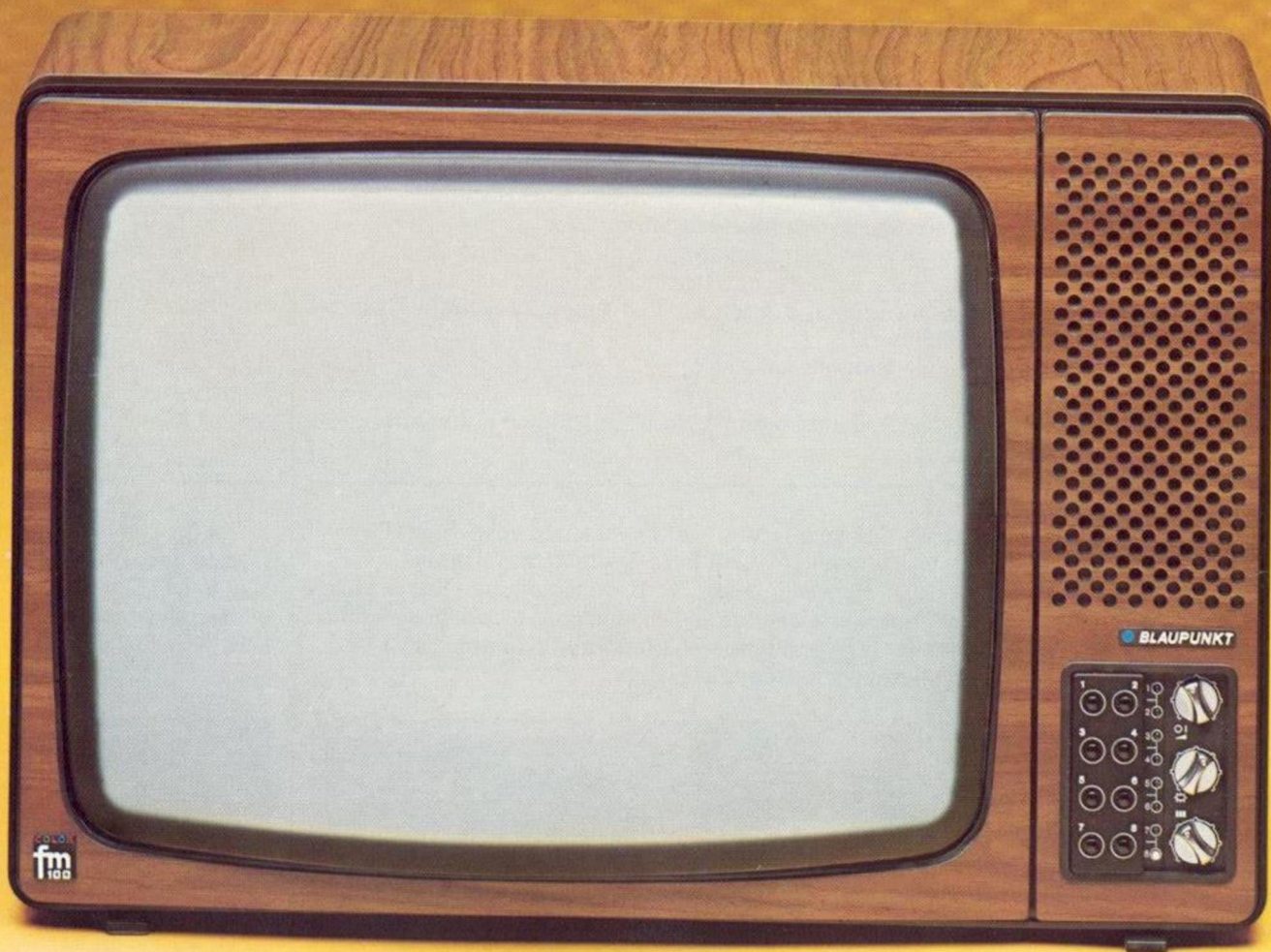

Blaupunkt Jamaica KT 8 Color

Kompakt hat Vorteile! Für alle, denen große Farbfernseher zu groß sind, die aber trotzdem großzügiges Bildformat brauchen, hat Blaupunkt ein breites Angebot: die Kompakten. Dies ist der Jamaica KT 8 Color. Mit dem farbbrighten Bild, mit der zuverlässigen FM-100-Technik, mit dem ausgereiften KT-8-Bedienteil, das Farbfernsehen komfortabel und preiswert macht. Besonders interessant: Die zusätzlich lieferbare Eigenantenne macht Sie unabhängig von der Hausantenne. Ein Farbfernseher, der als leistungsstarkes Erstgerät so überzeugend ist wie als transportables Zweitgerät.

- **51-cm-Bild. Auffallend farbbright, bestechend konturenscharf.**
- **Übersichtliche und funktionelle Bordbedienung durch 8 Tiptronic-Stationstasten und präzise Drehregler.**
- **Das Plus der Kompakten: wenig Platzbedarf, viel Bild.**
- **Extrem geringer Energieverbrauch: weniger Wärme = mehr Zuverlässigkeit und längere Lebensdauer.**
- **Unabhängig durch zusätzlich lieferbare Eigenantenne.**

Technik und Ausstattung

51-cm-Farbbild

Voll selbstkonvergierende Precision-Inline-Röhre mit stabilisierter Bildröhrenheizung: besonders zuverlässig und langlebig. Dauer-Farbqualität ohne Nachregelung!

Technik Color FM 100

100%-Modulisierung. Durch SSVD-Schaltung und RGB-Gegentakt-Endstufe besonders geringer Energieverbrauch (75 Watt nach DIN, 65 Watt nach dem neuen Europeanorm-Entwurf): wenig Wärme, lange Lebensdauer. Dickschichtschaltungen und Hybrams: besonders zuverlässig. Netz-trennung für Sicherheit und einfache Nachrüstung.

Bedienung

Programmwahl durch 8 Tiptronic-Tasten. Drehregler für Lautstärke (mit Ein/Aus), Helligkeit, Farbstärke, Kontrast.

Anzeige

Programmanzeige durch 8 Leuchtdioden.

Ein Prinzip hat sich durchgesetzt: Farbfernsehen kompakt. Blaupunkt hat viel Erfahrung in dieser Klasse. Blaupunkt Farbfernseh-Kompaktgeräte bieten die Leistung und Zuverlässigkeit unserer Großen in den Abmessungen, die in die moderne Wohnwand passen — und die außerdem für Mobilität sorgen. Nicht zuletzt, weil ihre zusätzlich lieferbare Eigenantenne sie unabhängig macht von der Hausantenne.

Lautsprecher

10-Watt-Konzertlautsprecher. Abstrahlung nach vorn.

Nachrüstmöglichkeiten

Eigenantenne, PAL/SECAM-Decoder (Ost/West), Kabel-Tuner, Monitor-Betrieb, IR-Kopfhörer, US-Ton.

Anschluß

Videorecorder.

Gehäuseausführungen

Nußbaumfarben, silber-metallic. Das metallicfarbene Gerät hat Griffschalen an beiden Seiten.

Maße

59,4 x 40,2 x 44,7 cm (BHT).

Gewicht

ca. 23 kg.

Datenservice

Seite 118/119.

Ein weiterer Grund für die Beliebtheit der Kompakten von Blaupunkt: die geschmackvolle Formgebung. Der Jamaica KT 8 Color beweist es. Das unaufdringliche Design und der warme Holzton fügen sich vollendet in die Wohnatmosphäre ein.

Ein Kompakter von Blaupunkt.
Für viele das Größte.



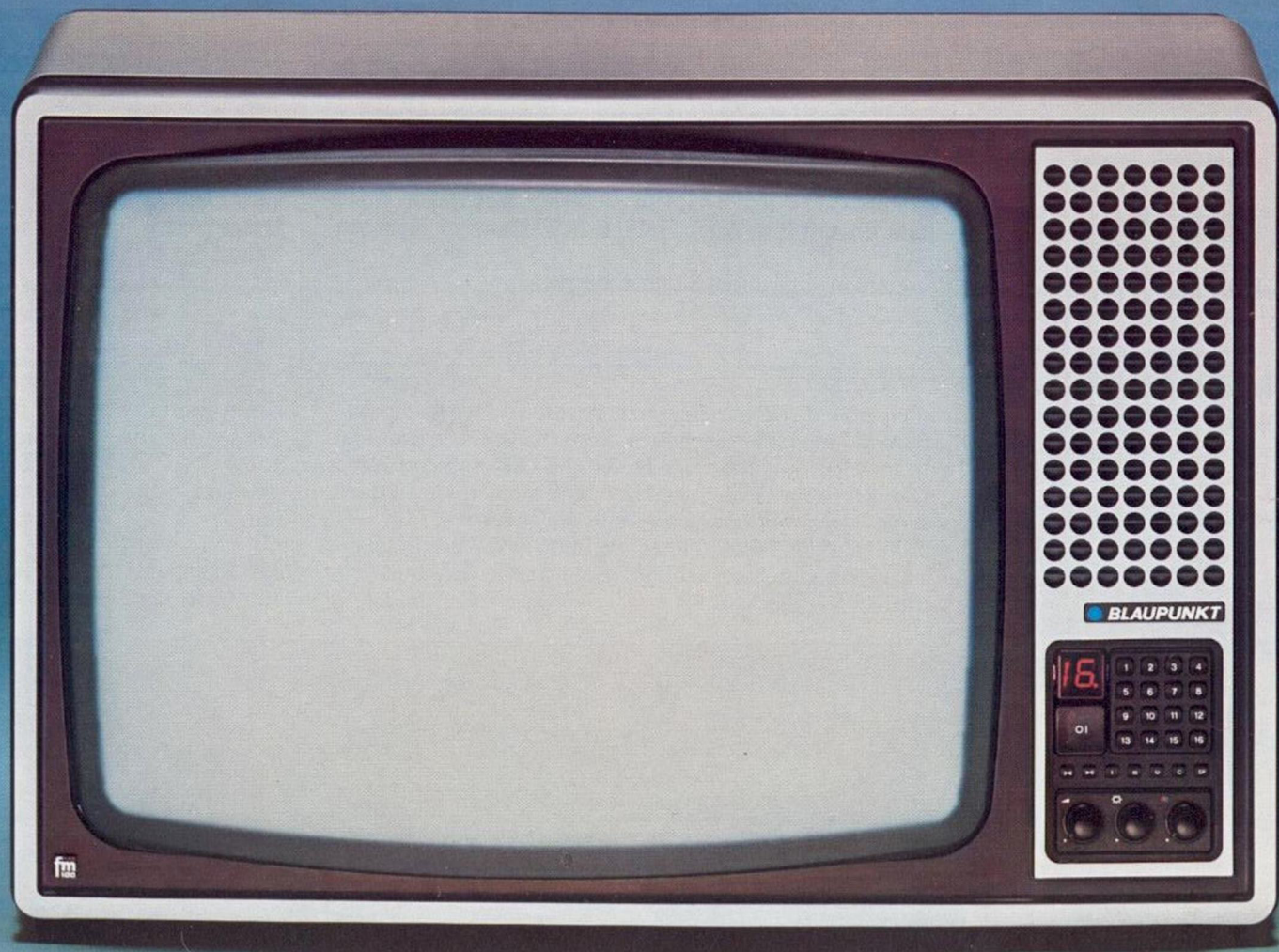

Blaupunkt Java TV 16 Color

Der Kompakte mit der Komfort-Bordbedienung. Elektronischer Sendersuchlauf mit 16fach-Speicher und bequeme Programm-Direktwahl durch 16 Rechnertasten machen seine Ausstattung besonders bedienfreundlich. Außerdem bietet er das, was Blaupunkt Farbfernsehgeräten den Ruf der „live“-Qualität gebracht hat: die leistungsstarke Bildröhre mit dem farbklaren Bild. Und wenn Sie wollen, können Sie den Java TV 16 Color mobil und unabhängig machen: Auf Wunsch liefern wir Ihnen die praktische Eigenantenne.

- **51-cm-Bild. Auffallend farbbrillant, bestechend konturenscharf.**
- **Schnelle Senderabstimmung durch 4 Bereichswahltasten.**
- **Elektronischer Sendersuchlauf mit Abstimmautomatik und 16fach-Speicher.**
- **Programm-Direktwahl durch Rechnertasten.**
- **Unabhängig durch zusätzlich lieferbare Eigenantenne.**
- **Extrem geringer Energieverbrauch: weniger Wärme = mehr Zuverlässigkeit und längere Lebensdauer.**
- **Das Plus der Kompakten: wenig Platzbedarf, viel Bild.**

Technik und Ausstattung

51-cm-Farbbild

Voll selbstkonvergierende Precision-Inline-Röhre mit stabilisierter Bildröhrenheizung: besonders zuverlässig und langlebig. Dauer-Farbqualität ohne Nachregelung!

Technik Color FM 100

100%-Modulisierung. Durch SSVD-Schaltung und RGB-Gegentakt-Endstufe besonders niedriger Energieverbrauch (80 Watt nach DIN, 65 Watt nach dem neuen Europeanorm-Entwurf): wenig Wärme, lange Lebensdauer. Dickschichtschaltungen und Hybrams: besonders zuverlässig. Netztrennung für Sicherheit und einfache Nachrüstung.

Komfortausstattung

Elektronischer Sendersuchlauf mit Schnellabstimmung durch 4 getrennte Bereichswahltasten. Batterielose Speicherung von maximal 16 Programmen, Direktwahl durch 16 Rechnertasten. 2 Tasten für manuelle Kanal-Feinabstim-

Die Komfort-Bordbedienung des Java TV 16 Color. Vorbildlich für das Blaupunkt Prinzip, alle häufig benutzten Funktionselemente übersichtlich und designgerecht zusammenzufassen. Bereichswahl, Suchlaufstart, Speicherung, Programmabruf, Bild/Ton-Einstellung — alles richtig placiert und eindeutig bezeichnet. Die digitale Anzeige sagt Ihnen, welches Programm Sie eingestellt haben.



mung bei besonders schwierigen Empfangsbedingungen. Drehregler für Lautstärke, Helligkeit, Farbstärke, Kontrast.

Digitale Programmanzeige

Lautsprecher

10-Watt-Konzertlautsprecher. Abstrahlung nach vorn.

Nachrüstmöglichkeiten

Eigenantenne, PAL/SECAM-Decoder (Ost/West), Kabel-Tuner, Monitor-Betrieb, IR-Kopfhörer, US-Ton.

Anschluß

Videorecorder.

Gehäuseausführungen

Nußbaumfarben, silber-metallic, bronze mit Mantel dunkel-bronze. Die metallicfarbenen Geräte haben Griffschalen an beiden Seiten.

Maße

59,4 x 40,2 x 44,7 cm (BHT).

Datenservice

Seite 118/119.

Sie wollen wohnliche Technik. Wir bieten Unterhaltungselektronik, die leistungsstark und formschön ist. Deshalb können Sie ein Blaupunkt Farbfernsehgerät so gut in Ihre Einrichtung integrieren. Der warme Holzton dieses Java TV 16 Color, die geschmackvolle Formgebung machen ihn zum Blickpunkt. Und die kompakten Abmessungen haben einen wichtigen Vorteil: Es gibt keine Stellprobleme.



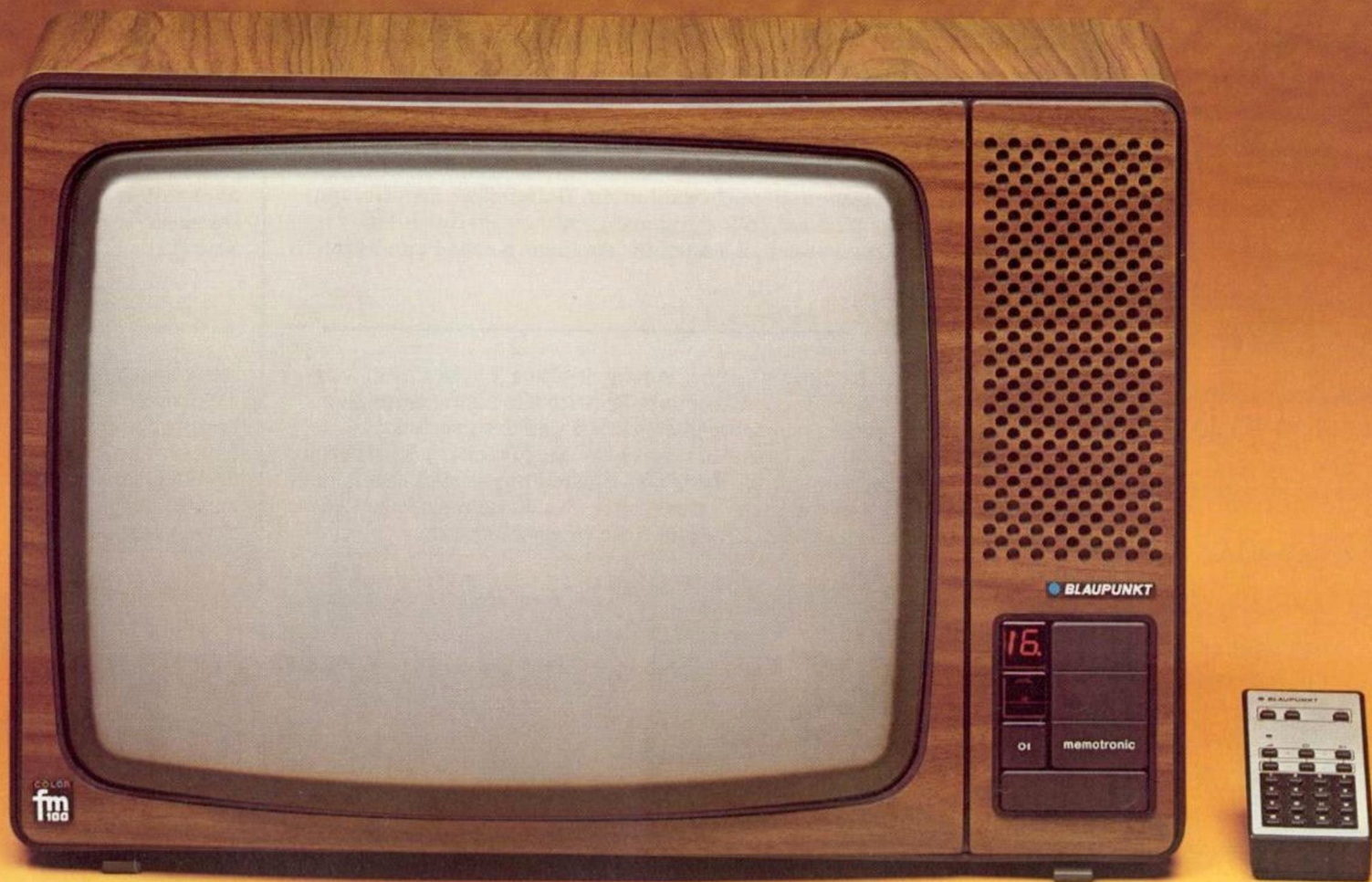

Blaupunkt Jamaica IR 16 Color

Kompakte Maße, großer Komfort: der Jamaica IR 16 Color hat Infrarot-Fernbedienung plus Bordbedienung — dazu das brillante Farbbild, die zuverlässige FM-100-Technik und eine Tonqualität, die Farbfernsehen auch zum Klanggenuß macht. Natürlich gefällt er auch durch das geschmackvolle Blaupunkt Wohndesign, überzeugt durch seine Vielseitigkeit. Er ist rundum gelungen.

- **51-cm-Bild. Auffallend farbrillant, bestechend konturenscharf.**
- **Kombi-Komfort: Infrarot-Fernbedienung plus Bordbedienung.**
- **Schnelle Senderabstimmung durch 4 Bereichswahltasten.**
- **Elektronischer Sendersuchlauf mit Abstimmautomatik und 16fach-Speicher.**
- **Unabhängig durch zusätzlich lieferbare Eigenantenne.**
- **Extrem geringer Energieverbrauch: weniger Wärme = mehr Zuverlässigkeit und längere Lebensdauer.**
- **Das Plus der Kompakten: wenig Platzbedarf, viel Bild.**

Technik und Ausstattung

51-cm-Farbbild

Voll selbstkonvergierende Precision-Inline-Röhre mit stabilisierter Bildröhrenheizung: besonders zuverlässig und langlebig. Dauer-Farbqualität ohne Nachregelung.

Technik Color FM 100

100%-Modulisierung. Durch SSVD-Schaltung und RGB-Gegentakt-Endstufe besonders geringer Energieverbrauch (80 Watt nach DIN, 65 Watt nach dem neuen Europanorm-Entwurf): wenig Wärme, lange Lebensdauer. Dickschichtschaltungen und Hybrams: besonders zuverlässig. Netz-trennung für Sicherheit und einfache Nachrüstung.

Ferngesteuerte Komfortausstattung

Infrarot-Fernbedienung für 16fache Programm-Direktwahl, Lautstärke, Helligkeit, Farbstärke, Programm-Aus (Bereitschaft). Automatiktasten für Tonstop und Farbbild-Grund-einstellung.

Digitale Programmanzeige

Lautsprecher

10-Watt-Konzertlautsprecher. Abstrahlung nach vorn.

Klarer Aufbau, eindeutige Bezeichnung, alles sofort verständlich: die Infrarot-Fernbedienung des Jamaica IR 16 Color. Bis zu 16 Programme können Sie direkt abrufen, Bild und Ton lassen sich exakt regeln. Die N-Taste stellt das Bild automatisch auf Normalwerte ein, eine weitere Taste unterbricht den Ton (etwa zum Telefonieren).



Bedienausstattung am Gerät

Netztaсте (Hauptschalter), nach Einschalten automatisch Grundeinstellung von Lautstärke, Helligkeit, Farbstärke. Sendersuchlauf mit Schnellabstimmung durch 4 getrennte Bereichswahltasten. Tasten für Speicherung (batterielos!), Programm-Folgewahl, Feinabstimmung, Lautstärke, Helligkeit, Farbstärke. Kontrasteinstellung durch Regler.

Nachrüstmöglichkeiten

Eigenantenne, PAL/SECAM-Decoder (Ost/West), Kabel-Tuner, Monitor-Betrieb, IR-Kopfhörer, US-Ton, Bildschirmtext.

Anschlüsse

Zweitlautsprecher, Kopfhörer, TB-Aufnahme, Fernsehton über HiFi-Anlage, Videorecorder.

Gehäuseausführungen

Nußbaumfarben, silber-metallic. Das metallicfarbene Gerät hat Griffschalen an den Seiten.

Maße: 59,4 x 40,2 x 44,7 cm (BHT).

Datenservice: Seite 118/119.

Blaupunkt bietet zur modernen Technik die gute Form. Das beweist auch der Jamaica IR 16 Color in silbermetallic. Wir haben eine attraktive Gehäusefarbe gewählt, ein aufdringliches Design entwickelt und die Bedienelemente durch eine Klappe abgedeckt — und auch seine kompakten Maße tragen bei, daß er so gut in die moderne Wohnung paßt.



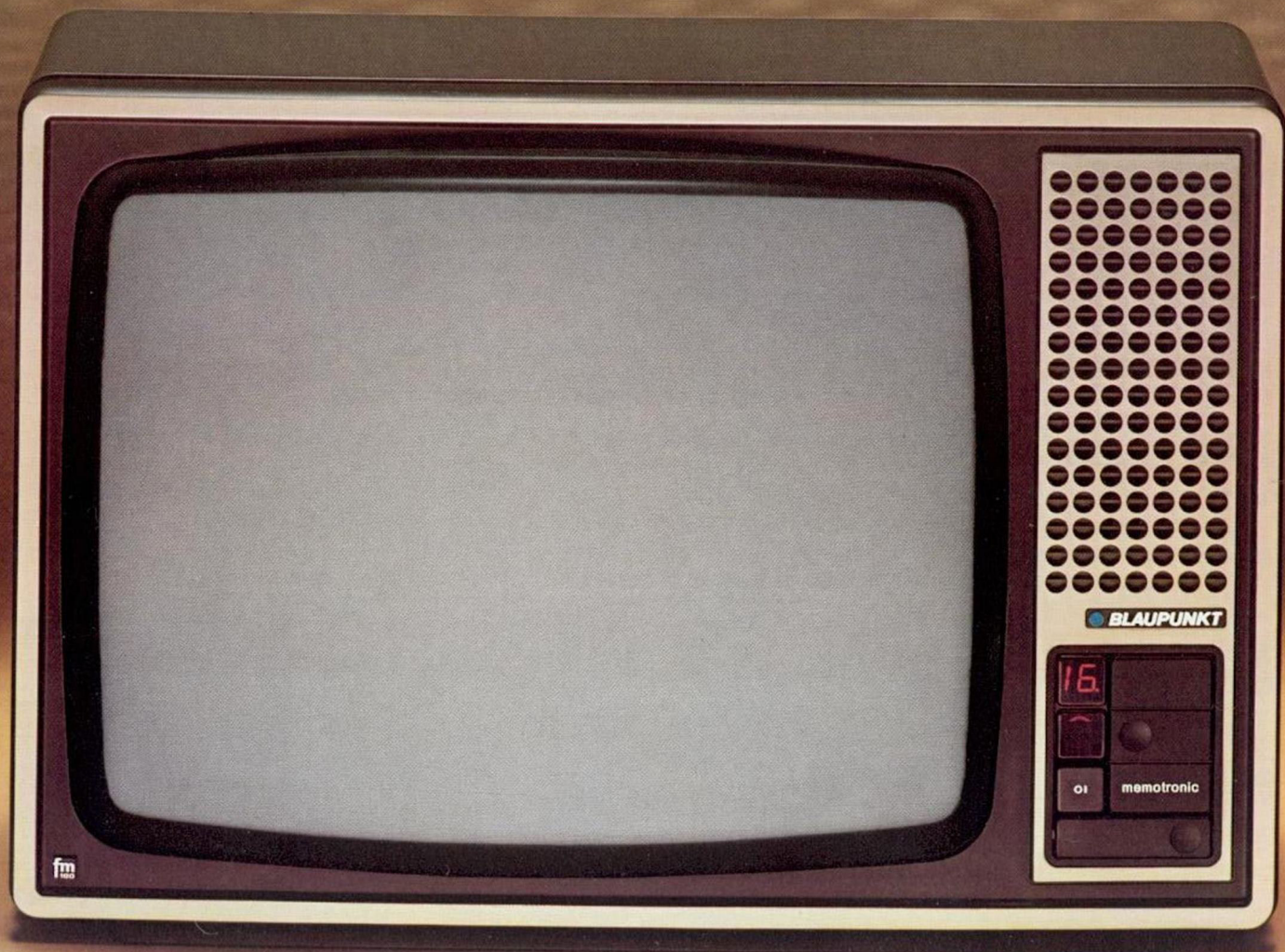

Blaupunkt Java IR 16 Color

Der kompakte Java IR 16 Color — bescheiden im Platzbedarf, aufwendig in Leistung und Ausstattung. Zum Beispiel die neue Precision-Inline-Röhre: noch farbrillanteres, noch farbklares Bild, das nie mehr nachgeregelt werden muß. Zum Beispiel der Kombi-Komfort: Infrarot-Fernbedienung plus Bordbedienung für uneingeschränkten Farbfernsehgenuß. Und wenn Sie Wert darauf legen, mobil zu sein: Die nachrüstbare Eigenantenne macht ihn zum idealen Freizeitpartner auch auf der Terrasse, auch im Wochenendhaus.

- **51-cm-Bild. Auffallend farbrillant, bestechend konturenscharf.**
- **Kombi-Komfort: Infrarot-Fernbedienung plus Bordbedienung.**
- **Schnelle Senderabstimmung durch 4 Bereichswahltasten.**
- **Elektronischer Sendersuchlauf mit Abstimmautomatik und 16fach-Speicher.**
- **Unabhängig durch zusätzlich lieferbare Eigenantenne.**
- **Extrem geringer Energieverbrauch: weniger Wärme = mehr Zuverlässigkeit und längere Lebensdauer.**
- **Das Plus der Kompakten: wenig Platzbedarf, viel Bild.**

Technik und Ausstattung

51-cm-Farbbild

Voll selbstkonvergierende Precision-Inline-Röhre mit stabilisierter Bildröhrenheizung: besonders zuverlässig und langlebig. Dauer-Farbqualität ohne Nachregelung!

Technik Color FM 100

100%-Modulisierung. Durch SSVD-Schaltung und RGB-Gegentakt-Endstufe besonders geringer Energieverbrauch (80 Watt nach DIN, 65 Watt nach dem neuen Europeanorm-Entwurf): wenig Wärme, lange Lebensdauer. Dickschichtschaltungen und Hybrams: besonders zuverlässig. Netztrennung für Sicherheit und einfache Nachrüstung.

Ferngesteuerte Komfortausstattung

Infrarot-Fernbedienung für 16fache Programm-Direktwahl, Lautstärke, Helligkeit, Farbstärke, Programm-Aus (Bereitschaft). Automatiktasten für Tonstop und Farbbild-Grund-einstellung.

Digitale Programmanzeige

Lautsprecher

10-Watt-Konzertlautsprecher. Abstrahlung nach vorn.

Das Bordbedienteil des Java IR 16 Color. Alles ist übersichtlich und funktionsgerecht: 4 Bereichswahl-Tasten zur schnellen Senderabstimmung, Sendersuchlauf mit dem 16fach-Speicher, Taste zur Programm-Folgewahl, Tasten zur präzisen Einstellung von Bild und Ton, Feinabstimmung für besonders schwierige Empfangsbedingungen.



Bedienausstattung am Gerät

Netztaste (Hauptschalter), nach Einschalten automatisch Grundeinstellung von Lautstärke, Helligkeit, Farbstärke. Sendersuchlauf mit Schnellabstimmung durch 4 getrennte Bereichswahltasten. Tasten für Speicherung (batterielos!), Programm-Folgewahl, Feinabstimmung, Lautstärke, Helligkeit, Farbstärke. Kontrasteinstellung durch Regler.

Nachrüstmöglichkeiten

Eigenantenne, PAL/SECAM-Decoder (Ost/West), Kabel-Tuner, Monitor-Betrieb, IR-Kopfhörer, US-Ton, Bildschirmtext.

Anschlüsse

Zweitlautsprecher, Kopfhörer, TB-Aufnahme, Fernsehon über HiFi-Anlage, Videorecorder.

Gehäuseausführungen

Nußbaumfarben, silber-metallic, bronze mit Mantel dunkel-bronze. Die metallicfarbenen Geräte haben Griffschalen an beiden Seiten.

Maße: 59,4 x 40,2 x 44,7 cm (BHT).

Datenservice: Seite 118/119.

Ein Grund für den großen Erfolg der Kompakten von Blaupunkt: Ausstattung und Leistungsfähigkeit der Großen und viele Vorzüge, die Ihnen sonst nur kleinere Farbfernsehgeräte bieten. Dazu gehört die Mobilität. Die zusätzlich lieferbare Eigenantenne ist mit einem Handgriff anzuschließen und macht Sie unabhängig von der Hausantenne.



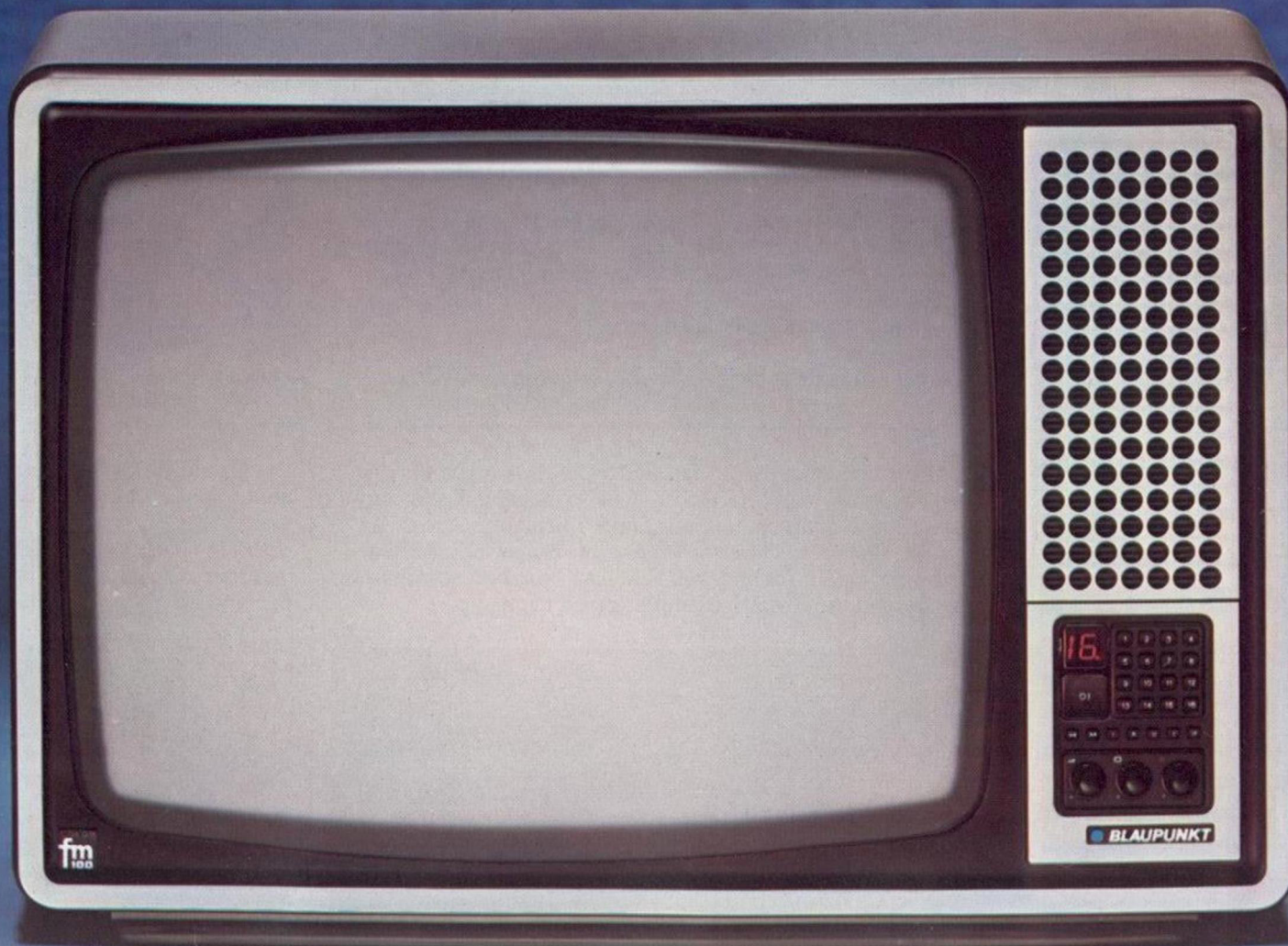

Blaupunkt Cortina TV 16 Color

Das farbklaare Bild, die zuverlässige FM-100-Technik, die überlegte Komfortausstattung — und der interessante Preis machen dieses Gerät zu einem Favoriten in der 56-cm-Klasse. In den Maßen liegt der Cortina TV 16 Color zwischen unseren mobilen Geräten und den großen Tischgeräten. Das macht dieses Format gerade in modernen Wohnungen so beliebt: großes Bild und trotzdem keine Stellprobleme — auch nicht bei Kleinmöbeln.

- **56-cm-Bild. Auffallend farbrillant, bestechend konturenscharf.**
- **Schnelle Senderabstimmung durch 4 Bereichswahltasten.**
- **Elektronischer Sendersuchlauf mit Abstimmautomatik und 16fach-Speicher.**
- **Programm-Direktwahl durch Rechnertasten.**
- **Extrem geringer Energieverbrauch: weniger Wärme = mehr Zuverlässigkeit und längere Lebensdauer.**
- **Farbbild im Mittelformat — ideal für viele moderne Wohnungen.**

Technik und Ausstattung

56-cm-Farbbild

Voll selbstkonvergierende Precision-Inline-Röhre S 4 (110°) mit stabilisierter Bildröhrenheizung: besonders zuverlässig und langlebig. Dauer-Farbqualität ohne Nachregelung!

Technik Color FM 100

100 %-Modulisierung. Durch SSVD-Schaltung und RGB-Gegentakt-Endstufe besonders geringer Energieverbrauch (98 Watt nach DIN, 75 Watt nach dem neuen Europeanorm-Entwurf): wenig Wärme, lange Lebensdauer. Dickschichtschaltungen und Hybrams: besonders zuverlässig. Netztrennung für Sicherheit und einfache Nachrüstung.

Komfortausstattung

Elektronischer Sendersuchlauf mit Schnellabstimmung durch 4 getrennte Bereichswahltasten. Batterielose Speicherung von maximal 16 Programmen, Direktwahl durch 16 Rechnertasten. 2 Tasten für manuelle Kanal-Feinabstimmung bei

TV 16 ist die Bordbedienung mit elektronischem Sendersuchlauf — die preisgünstige Art, hohen Farbfernseh-Komfort zu genießen. Durch die 4 getrennten Bereichswahltasten ist die Senderabstimmung besonders schnell und einfach, alle gespeicherten Programme können Sie durch Rechnertasten bequem abrufen, die Bild- und Toneinstellung durch Drehregler stufenlos einstellen, und die digitale Programmanzeige sorgt für klare Verhältnisse.



besonders schwierigen Empfangsbedingungen. Drehregler für Lautstärke, Helligkeit, Farbstärke, Kontrast.

Digitale Programmanzeige

Lautsprecher

10-Watt-Konzertlautsprecher. Abstrahlung nach vorn.

Nachrüstmöglichkeiten

PAL/SECAM-Decoder (Ost/West), Kabel-Tuner, Monitor-Betrieb, IR-Kopfhörer, US-Ton.

Anschluß

Videorecorder.

Gehäuseausführungen

Nußbaumfarben, silber-metallic. Beide Ausführungen mit dunklem Bildschirmrahmen.

Maße

66,6 x 45,7 x 42,0 cm (BHT).

Datenservice

Seite 118/119.

Natürlich sind es vor allem Leistung, Ausstattung und Zuverlässigkeit, die für die Wahl eines Farbfernsehgeräts von Blaupunkt sprechen. Wie richtig Ihre Entscheidung war, sehen Sie aber auch an anderen Merkmalen: wenn es später darum geht, die technischen Möglichkeiten zu erweitern — und wenn Sie feststellen, wie gut Ihr Blaupunkt in Ihre Einrichtung paßt. Blaupunkt ist Technik plus Form.





Blaupunkt Cortina IR 16 Color

Gute Form, hohe Leistung, reichhaltige Ausstattung. Farbfernsehen „live“ durch die noch weiter verbesserte Bildqualität, viel Komfort durch die Verbindung von Infrarot-Fernbedienung und Bordbedienung, anerkannte Zuverlässigkeit durch die ausgereifte FM-100-Technik. Aber auch das ist wichtig: Der besonders geringe Energieverbrauch sorgt für besonders lange Freude an Ihrem Blaupunkt Farbfernseher. Denn weniger Betriebstemperatur heißt längere Lebensdauer.

- **56-cm-Bild. Auffallend farbrillant, bestechend konturenscharf.**
- **Kombi-Komfort: Infrarot-Fernbedienung plus Bordbedienung.**
- **Schnelle Senderabstimmung durch 4 Bereichswahltasten.**
- **Elektronischer Sendersuchlauf mit Abstimmautomatik und 16fach-Speicher.**
- **Extrem geringer Energieverbrauch: weniger Wärme = mehr Zuverlässigkeit und längere Lebensdauer.**
- **Farbbild im Mittelformat — ideal für viele moderne Wohnungen.**

Technik und Ausstattung

56-cm-Farbbild

Voll selbstkonvergierende Precision-Inline-Röhre S 4 (110°) mit stabilisierter Bildröhrenheizung: besonders zuverlässig und langlebig. Dauer-Farbqualität ohne Nachregelung.

Technik Color FM 100

100%-Modulisierung. Durch SSV-D-Schaltung und RGB-Gegentakt-Endstufe besonders geringer Energieverbrauch (98 Watt nach DIN, 75 Watt nach dem neuen Europeanorm-Entwurf): wenig Wärme, lange Lebensdauer. Dickschichtschaltungen und Hybrams: besonders zuverlässig. Netztrennung für Sicherheit und einfache Nachrüstung.

Ferngesteuerte Komfortausstattung

Infrarot-Fernbedienung für 16fache Programm-Direktwahl, Lautstärke, Helligkeit, Farbstärke, Programm-Aus (Bereitschaft). Automatiktasten für Tonstop und Farbbild-Grundeinstellung.

Digitale Programmanzeige

Lautsprecher

10-Watt-Konzertlautsprecher. Abstrahlung nach vorn.

Die Bordbedienung des Cortina IR 16 Color. Alle Funktionstasten, Anschlußbuchsen und die digitale Programmanzeige sind zusammengefaßt in einem übersichtlichen Steuerzentrum. Alles ist griffbereit, alles ist eindeutig bezeichnet, damit Sie sofort mit allen Möglichkeiten Ihres Blaupunkt vertraut sind.

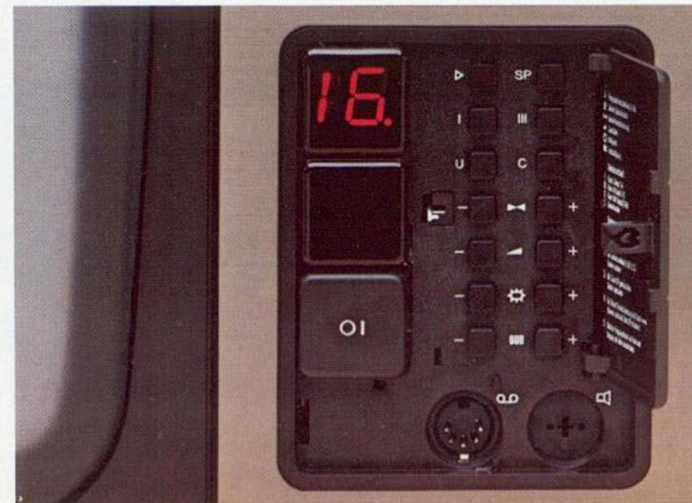

Bedienausstattung am Gerät

Netztaste (Hauptschalter), nach Einschalten automatisch Grundeinstellung von Lautstärke, Helligkeit, Farbstärke. Sendersuchlauf mit Schnellabstimmung durch 4 getrennte Bereichswahltasten. Tasten für Speicherung (batterielos!), Programm-Folgewahl, Feinabstimmung, Lautstärke, Helligkeit, Farbstärke. Kontrasteinstellung durch Regler.

Nachrüstmöglichkeiten

PAL/SECAM-Decoder (Ost/West), Kabel-Tuner, Monitor-Betrieb, IR-Kopfhörer, US-Ton, Bildschirmtext.

Anschlüsse

Zweitlautsprecher, Kopfhörer, TB-Aufnahme, Fernsehton über HiFi-Anlage, Videorecorder.

Gehäuseausführungen

Nußbaumfarben, silber-metallic, bronze mit Mantel dunkelbronze.

Maße

66,6 x 45,7 x 42,0 cm (BHT).

Datenservice

Seite 118/119.

Zwei aktuelle Farbausführungen eines formschönen Farbfernsehgerätes: silber-metallic und bronze-metallic mit dunkelbronzenem Mantel. So kommt das funktionelle Design wirkungsvoll zur Geltung, so wird Ihr Cortina IR 16 Color zum attraktiven Blickfang in Ihrer Wohnung.

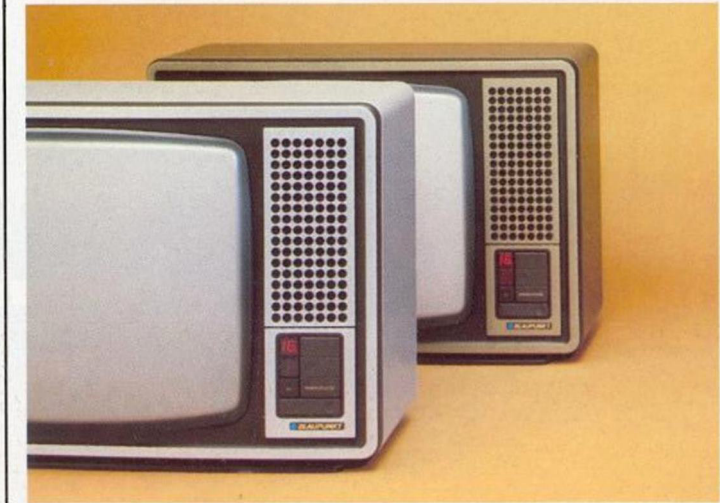

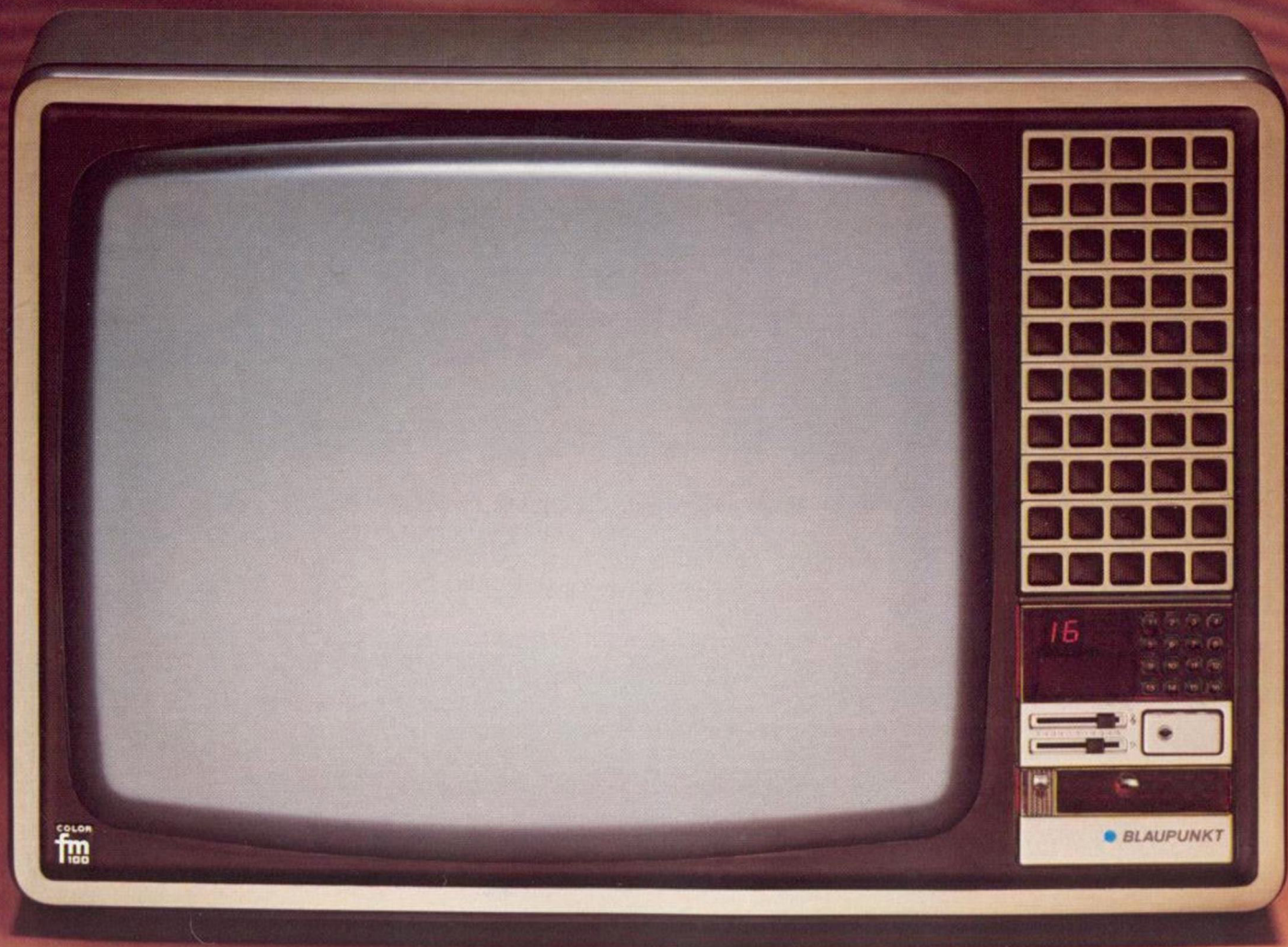

Blaupunkt Riviera IB 16 Color

Bestechendes Farbbild durch die noch leistungsstärkere neue Precision-Inline-Röhre S 4, große Klangfülle durch das neue Tonsystem, umfassender Komfort durch komplette Fern- und Bordbedienung, automatische Bildeinstellung durch Kontraststauge. Den Riviera IB 16 Color haben wir entwickelt für die Anspruchsvollen, die auch beim Mittelformat Wert auf mehr Klang, mehr Komfort, mehr Automatik legen.

- **56-cm-Bild. Auffallend farbrillant, bestechend konturenscharf.**
- **Aufwendige Ausstattung: Infrarot-Fernbedienung plus Komfort-Bordbedienung.**
- **Schnelle Senderabstimmung durch 4 Bereichswahltasten.**
- **Elektronischer Sendersuchlauf mit Abstimmautomatik und 16fach-Speicher.**
- **Hochleistungs-Tontechnik: Quasi-Parallelton, 20-Watt-Zweiwegebox, 2 Klangregler.**
- **Bildbrillant bei jeder Helligkeit durch Kontrastautomatik.**
- **Extrem geringer Energieverbrauch: weniger Wärme = mehr Zuverlässigkeit und längere Lebensdauer.**
- **Farbbild im Mittelformat — ideal für viele moderne Wohnungen.**

Technik und Ausstattung

56-cm-Farbbild

Voll selbstkonvergierende Precision-Inline-Röhre S 4 (110°) mit stabilisierter Bildröhrenheizung: besonders zuverlässig und langlebig. Dauer-Farbqualität ohne Nachregelung!

Technik Color FM 100

100%-Modulisierung. Durch SSVD-Schaltung und RGB-Gegentakt-Endstufe besonders geringer Energieverbrauch (98 Watt nach DIN, 80 Watt nach dem neuen Europaanorm-Entwurf): wenig Wärme, lange Lebensdauer. Dickschichtschaltungen und Hybrams: besonders zuverlässig. Netztrennung für Sicherheit und einfache Nachrüstung.

Fernsteuerbare Komfortausstattung

Infrarot-Fernbedienung für 16fache Programm-Direktwahl, Lautstärke, Helligkeit, Farbstärke, Programm-Aus (Bereitschaft). Automatiktasten für Tonstop und Farbbild-Grund-einstellung.

Automatische Kontrastregelung

Kontraststauge zur Aussteuerung der optimalen Bildbrillanz — bei heller Sonne wie im dunklen Zimmer.

Hochleistungs-Klangsystem

Eindrucksvolle Klangfülle durch Quasi-Parallelton mit

Das Bordbedienteil, eines der beiden Steuerzentren. Programmeinstellung, -speicherung, -abruf, Kindersicherung — und getrennte Klangregler für Bässe und Höhen!



20-Watt-Zweiwegebox. Getrennte Klangregler für Höhen und Bässe — jetzt bestimmen Sie auch das Klangbild selbst!

Komplettbedienung am Gerät

Abschließbare Netztaete (Kindersicherung), nach Einschalten automatisch Grundeinstellung von Lautstärke, Helligkeit, Farbstärke. Elektronischer Sendersuchlauf mit Schnellabstimmung durch 4 getrennte Bereichswahltasten. 16fach-Programmspeicher (batterielos). Tasten für Programm-Direktwahl und Bild/Ton-Einstellung. 2 Klangregler für Höhen und Bässe.

Anzeigen

Digitale Programmanzeige, Abstimm-anzeige.

Nachrüstmöglichkeiten

PAL/SECAM-Decoder (Ost/West), Kabel-Tuner, Monitor-Betrieb, IR-Kopfhörer, Bildschirmtext.

Anschlüsse

Zusatzlautsprecher, Kopfhörer, TB-Aufnahme, Fernseh-ton über HiFi-Anlage, Videorecorder.

Gehäuseausführungen

Nußbaumfarben, silber-metallic, bronze mit Mantel dunkel-bronze.

Maße: 66,6 x 45,7 x 42,0 cm (BHT).

Datenservice: Seite 118/119.

Die 20-Watt-Zweiwegebox mit ihrer aufwendigen Be-stückung. Ein Langhub-Tieftöner und ein Konus-Hochtöner bringen ein eindrucksvolles Klangbild in Sprache und Musik.



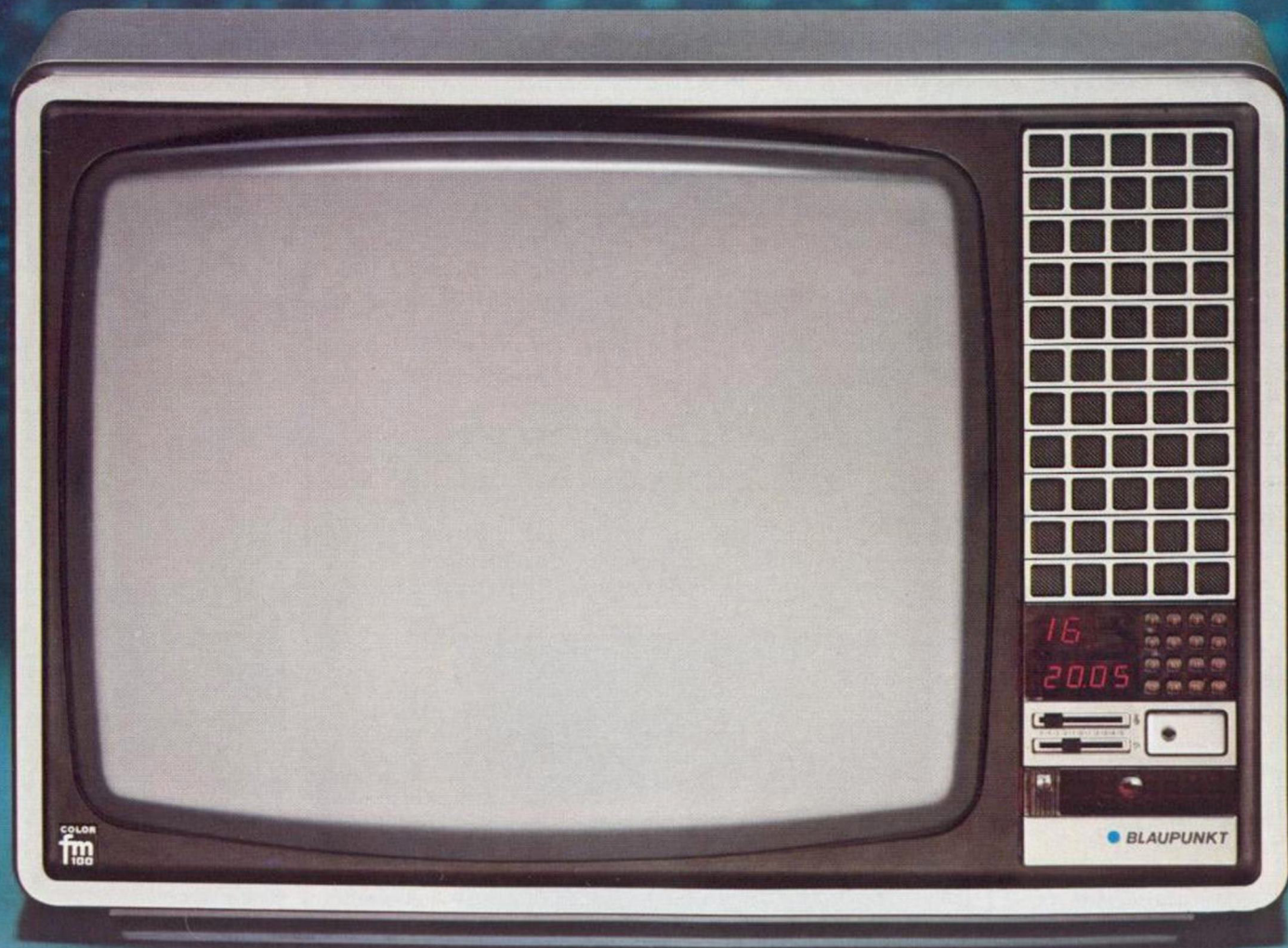

Blaupunkt Riviera IC 16 Color

Das Automatik-Plus, das Fernsehen noch komfortabler macht. Der Riviera IC 16 Color hat eine Digitaluhr mit Programm-Schaltautomatik. Jetzt können Sie Ihre Wunschsending nicht mehr verpassen, denn Ihr Gerät schaltet sich automatisch ein (und wenn Sie wollen, auch automatisch wieder aus). Minutengenau nach Ihren Wünschen. Außerdem: Dieses Gerät hat „live“-Ton — durch Quasi-Paralleltechnik, 20-W-Zweiwegebox und getrennte Klangregler für Höhen und Bässe.

- **56-cm-Bild. Auffallend farbrillant, bestechend konturenscharf.**
- **Infrarot-Fernbedienung plus Komfort-Bordbedienung.**
- **Schnelle Senderabstimmung durch 4 Bereichswahltasten.**
- **Elektronischer Sendersuchlauf mit Abstimmautomatik und 16fach-Speicher.**
- **Digitaluhr mit Schaltautomatik.**
- **Hochleistungs-Tontechnik: Quasi-Parallelton, 20-Watt-Zweiwegebox, 2 Klangregler.**
- **Kontrastautomatik. Bildbrillant bei jeder Umgebungshelligkeit.**
- **Geringer Energieverbrauch: weniger Wärme = mehr Zuverlässigkeit und längere Lebensdauer.**
- **Farbbild im Mittelformat — ideal für viele moderne Wohnungen.**

Technik und Ausstattung

56-cm-Farbbild

Voll selbstkonvergierende Precision-Inline-Röhre S 4 (110°) mit stabilisierter Bildröhrenheizung; besonders zuverlässig und langlebig. Dauer-Farbqualität ohne Nachregelung!

Technik Color FM 100

100%-Modulisierung. Durch SSV-D-Schaltung und RGB-Gegentakt-Endstufe besonders geringer Energieverbrauch (98 Watt nach DIN, 80 Watt nach dem neuen Europeanorm-Entwurf): wenig Wärme, lange Lebensdauer. Dickschichtschaltungen und Hybrams: besonders zuverlässig. Netz-trennung für Sicherheit und einfache Nachrüstung.

Fernsteuerbare Komfortausstattung

Infrarot-Fernbedienung für 16fache Programm-Direktwahl, Lautstärke, Helligkeit, Farbstärke, Programm-Aus (Bereitschaft). Automatiktasten für Tonstop und Farbbild-Grundeinstellung.

Automatische Kontrastregelung

Kontrastage zur Aussteuerung der optimalen Bildbrillanz.

Komplett-Bedienung am Gerät

Abschließbare Netztaсте (Kindersicherung), nach Einschalten automatisch Grundeinstellung von Lautstärke, Helligkeit, Farbstärke. Elektronischer Sendersuchlauf mit Schnellabstimmung durch 4 getrennte Bereichswahltasten.

Die Bordbedienung: Timer-Quarzuhr, Kindersicherung, Klangregler. Vieles, was Farbfernsehen schöner macht.

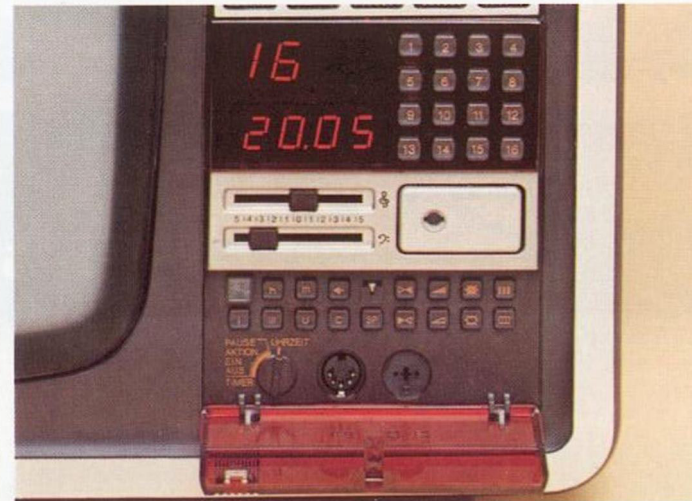

16-fach-Programmspeicher (batterieles). Tasten für Programm-Direktwahl und Bild/Ton-Einstellung. 2 Klangregler für Höhen und Bässe.

Hochleistungs-Klangsystem

Eindrucksvolle Klangfülle durch Quasi-Parallelton mit 20-Watt-Zweiwegebox. Getrennte Klangregler für Höhen und Bässe — jetzt bestimmen Sie auch das Klangbild selbst.

Digitaluhr mit Programm-Schaltautomatik

Bei Stromausfall Gangreserve mit Quarzsteuerung. Schalter zum wahlweisen Betrieb des Geräts über die Fern-/Bordbedienung oder über die minutengenau Ein/Aus-Automatik zur Vorprogrammierung einer gewünschten Sendung.

Anzeigen

Digitale Programmanzeige, Abstimmanzeige.

Nachrüstmöglichkeiten

PAL/SECAM-Decoder (Ost/West), Kabel-Tuner, Monitor-Betrieb, IR-Kopfhörer, Bildschirmtext.

Anschlüsse

Zusatzlautsprecher, Kopfhörer, TB-Aufnahme, Fernsehton über HiFi-Anlage, Videorecorder.

Gehäuseausführungen

Nußbaumfarben, silber-metallic, bronze mit Mantel dunkel-bronze.

Maße: 66,6 x 45,7 x 42,0 cm (BHT).

Datenservice: Seite 118/119.

Die große 20-Watt-Zweiwegebox des Riviera IC 16 Color. Sie bringt zum leuchtenden Farbbild den „live“-Klang.





Blaupunkt Torino IB 39 S Color



Neu und richtungsweisend in der 56-cm-Klasse: der Torino IB 39 S Color — bestechend die Leistung und die Ausstattung, exklusiv das Design. Dieses Gerät hat die neue Precision-Inline-Röhre S 4, hat Infrarot-Fernbedienung und Komfort-Bordbedienung, hat Frequenzsynthese zur beispielhaft schnellen und leichten Programmeinstellung, hat 39 Speicherplätze, hat zwei klangstarke Lautsprecher — hat neue Ideen, die Farbfernsehen zum komfortablen Hautnah-Erlebnis machen.

- **56-cm-Bild. Auffallend farbrillant, bestechend konturenscharf.**
- **Infrarot-Fernbedienung über Parkgeber: Direktwahl, Steuerung von Lautstärke/Helligkeit/Farbstärke/Kontrast, Abruf Ihrer individuell gespeicherten Bildeinstellung.**
- **Einschub-Bordbedienung: u. a. besonders einfache und schnelle Programmeinstellung durch Frequenzsynthese — Kanal eintasten, fertig!**
- **Zusätzlich: elektronischer Sendersuchlauf mit Abstimmautomatik.**
- **Hohe Klangkultur durch 17-Watt-Endstufe, 2 Lautsprecher, getrennte Klangregler.**
- **Kontrastautomatik.**
- **Eingebauter Sender für Infrarot-Kopfhörer.**
- **Geringer Energieverbrauch: weniger Wärme = mehr Zuverlässigkeit und längere Lebensdauer.**
- **Attraktiver Monitor-Look mit Rundum-Design.**

Technik und Ausstattung

56-cm-Farbbild

Voll selbstkonvergierende Precision-Inline-Röhre S 4 (110°) mit stabilisierter Bildröhrenheizung.

Technik Color FM 100

100%-Modulisierung. Besonders geringer Energieverbrauch (106 Watt nach DIN, 90 Watt nach dem neuen Europannorm-Entwurf). Dickschichtschaltungen. Netztrennung.

Fernsteuerbare Komfortausstattung

Infrarot-Fernbedienung mit praktischem Parkgeber. Schnelle, leichte und exakte Programmeinstellung durch Frequenzsynthese: Kanal eintasten und Speichertaste drücken. 39fache Programm-Direktwahl, Lautstärke, Helligkeit, Farbstärke, Kontrast, Programm-Aus (Bereitschaft). Automatiktasten für Tonstop und individuelle Farbbild-Grundeinstellung, Kanalanzeige.

Automatische Kontrastregelung

Kontrastauge zur Aussteuerung der optimalen Bildbrillanz.

Klangsystem

Hohe Klangkultur durch 17-Watt-Endstufe mit 2 Konzertsprechern und getrennten Klangreglern für Höhen und Bässe.

Ausstattungsvarianten, die ein Farbfernsehgerät bediengerechter machen: die Infrarot-Fernbedienung mit dem ins Gerät einschließbaren Parkgeber. So haben Sie alle Gerätefunktionen zuverlässig und bequem im Griff — weil Sie den Parkgeber stets am selben Platz zur Hand haben. Technik mit Ideen!

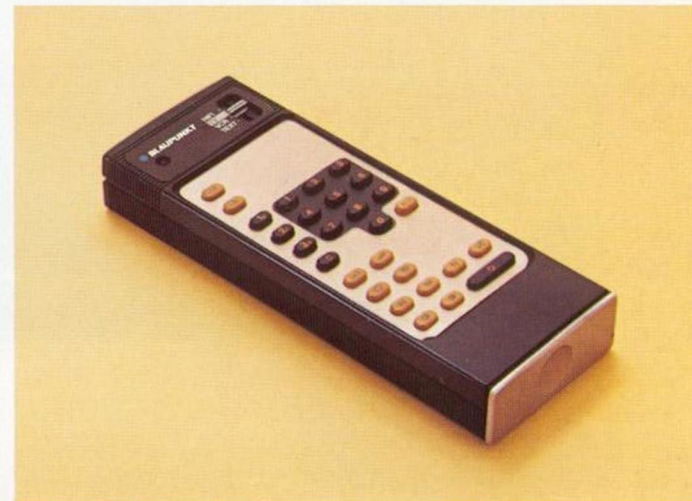

Komfortausstattung am Gerät

Komplettsteuerung über Tasten auf der Einschub-Bordbedienung. Abschließbare Netztaaste (Kindersicherung). Frequenzsynthese: einfach gewünschten Kanal eintasten und Speichertaste drücken. Speicherkapazität: 39 Programme! Tasten für Programm-Direktwahl, Lautstärke, Helligkeit, Farbstärke, Kontrast. SN-Taste für das Speichern Ihrer Bildwunscheinstellung — individuell für die Programme 1—29. 2 Klangregler. Manuelle Kanal-Feinabstimmung.

Anzeigen

Digitale Programmanzeige, digitale Kanalanzeige.

Infrarot-Sender

„Lautlos“ hören über Infrarot-Kopfhörer.

Nachrüstmöglichkeiten

PAL/SECAM-Decoder (Ost), Videotext, Monitor-Betrieb, Kabel-Tuner bereits eingebaut.

Anschlüsse: Zusatzlautsprecher, Kopfhörer, TB-Aufnahme, Fernsehon über HiFi-Anlage, Videorecorder.

Gehäuseausführungen: Symmetrischer Monitor-Look in nußbaumfarben, silber-metallic, bronze-metallic.

Maße: 53,7 x 55,3 x 41,2 cm (BHT).

Datenservice: Seite 118/119.

Sachlicher Monitor-Look, eine Formgebung, in die auch die Rückfront einbezogen ist — ein Gerät, das rundum anspricht. Besonders wirkungsvoll: freier Stand im Wohnraum auf dem gesondert lieferbaren und farblich abgestimmten Fußgestell. Praktisch: Kabelführung durch das Standrohr.



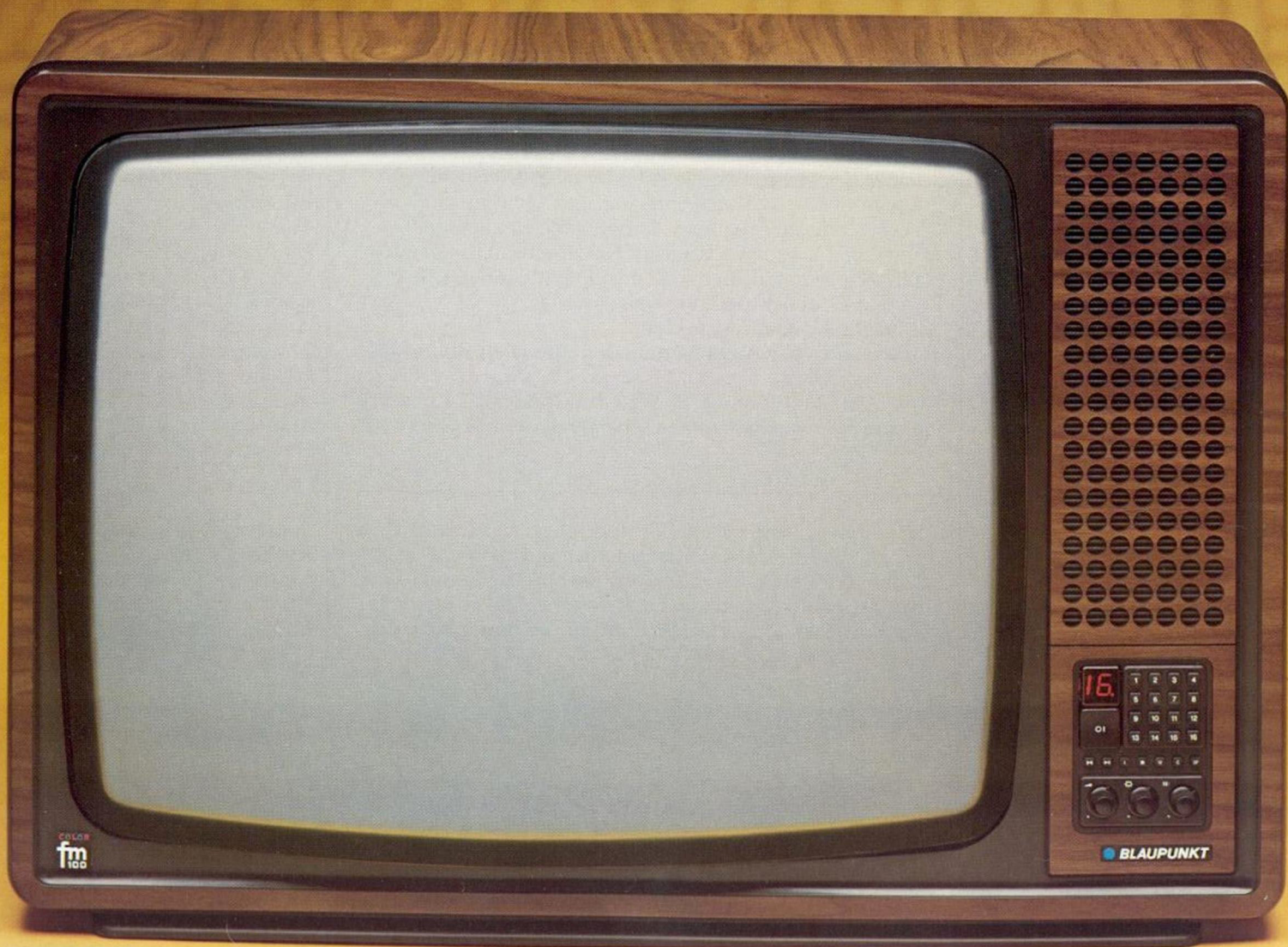

Blaupunkt Malaga TV 16 Color

Die neue Precision-Inline-Röhre S 4 macht das Farbbild auffallend leuchtstark und kontrastreich — farbsatt auch bei hellem Sonnenlicht! Der Sendersuchlauf und die 16 Rechner Tasten machen die Bedienung praktisch und kinderleicht — zuverlässiger Komfort! Die FM-100-Technik sorgt für Zuverlässigkeit und niedrige Leistungsaufnahme — geringe Betriebswärme heißt lange Lebensdauer! Der Malaga TV 16 Color ist ein großes Tischgerät, bei dem Technik und Preis stimmen.

- **67-cm-Bild. Auffallend farbrillant, bestechend konturenscharf.**
- **Schnelle Senderabstimmung durch 4 Bereichswahltasten.**
- **Elektronischer Sendersuchlauf mit Abstimmautomatik und 16fach-Speicher.**
- **Programm-Direktwahl durch Rechner Tasten.**
- **Geringer Energieverbrauch: weniger Wärme = mehr Zuverlässigkeit und längere Lebensdauer.**

Technik und Ausstattung

67-cm-Farbbild

Voll selbstkonvergierende Precision-Inline-Röhre S 4 (110°) mit stabilisierter Bildröhrenheizung: besonders zuverlässig und langlebig. Dauer-Farbqualität ohne Nachregelung!

Technik Color FM 100

100%-Modulisierung. Durch SSVD-Schaltung und RGB-Gegentakt-Endstufe besonders geringer Energieverbrauch (98 Watt nach DIN, 75 Watt nach dem neuen Europanorm-Entwurf): wenig Wärme, lange Lebensdauer. Dickschichtschaltungen und Hybrams: besonders zuverlässig. Netz-trennung für Sicherheit und einfache Nachrüstung.

Komfortausstattung

Elektronischer Sendersuchlauf mit Schnellabstimmung durch 4 getrennte Bereichswahlen. Batterielose Speicherung von maximal 16 Programmen, Direktwahl durch 16

Blaupunkt TV 16 ist ein Bordbedienteil, mit dem Sie Ihr Farbfernsehgerät besonders schnell und leicht einstellen können: durch die 4 getrennten Bereichswahltasten, durch den elektronischen Sendersuchlauf mit Speicherung und Direktwahl von 16 Programmen, durch die präzisen Drehregler. TV 16 heißt: komfortbetont und preisattraktiv.



Rechnertasten. 2 Tasten für manuelle Kanal-Feinabstimmung bei besonders schwierigen Empfangsbedingungen. Drehregler für Lautstärke, Helligkeit, Farbstärke, Kontrast.

Digitale Programmanzeige

Lautsprecher

10-Watt-Konzertlautsprecher. Abstrahlung nach vorn.

Nachrüstmöglichkeiten

PAL/SECAM-Decoder (Ost/West), Kabel-Tuner, Monitor-Betrieb, IR-Kopfhörer, US-Ton.

Anschluß

Videorecorder.

Gehäuseausführungen

Nußbaumfarben, silber-metallic.

Maße

76,0 x 52,1 x 46,0 cm (BHT).

Datenservice

Seite 118/119.

Blaupunkt bietet das Programm, in dem zur leistungsstarken Technik und zur reichhaltigen Ausstattung stets die breite Auswahl der Ausführungen gehört. Dies ist der Malaga TV 16 Color in silber-metallic. Eine Farbgebung, die besonders gut zu modernen Möbeln paßt. Ihr Blaupunkt — abgestimmt auf Ihre Wünsche, auf Ihren Geschmack.



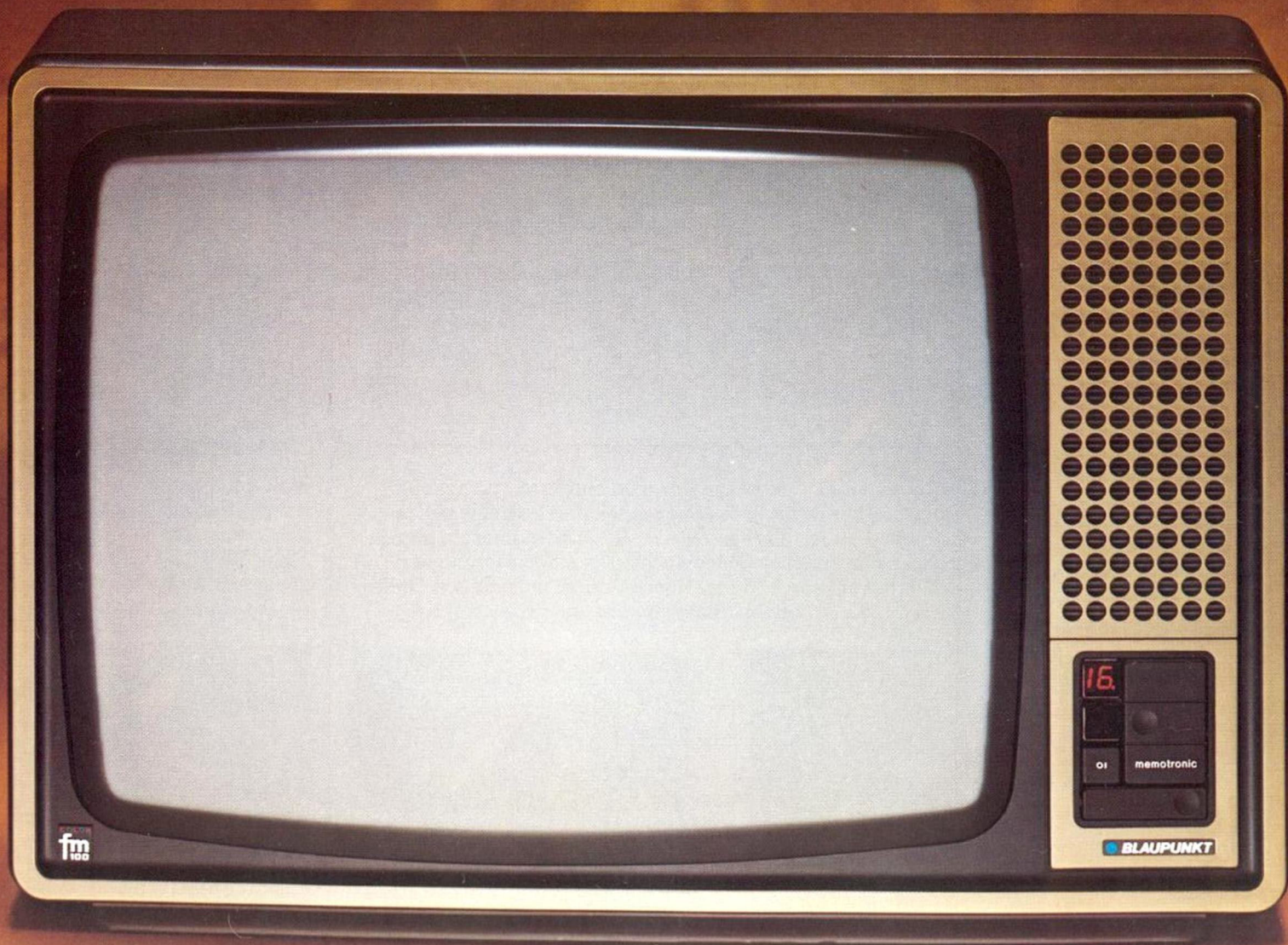

Blaupunkt Malaga IR 16 Color

Farbfernsehen „live“, denn der Malaga IR 16 Color hat das auffallend helle, farbsatte und kontrastreiche Bild. Dazu eine Ausstattung, die zwei komfortable und zuverlässige Bedienkonzepte vereint: Infrarot-Fernbedienung plus Bordbedienung. Schließlich: Für hohe Tonqualität hat dieses Gerät den 10-Watt-Konzertlautsprecher. Ein Großer von Blaupunkt. Im Format, in der Bildqualität, im Klang — in jeder Beziehung.

- **67-cm-Bild. Auffallend farbrillant, bestechend konturenscharf.**
- **Kombi-Komfort: Infrarot-Fernbedienung plus Bordbedienung.**
- **Schnelle Senderabstimmung durch 4 Bereichswahltasten.**
- **Elektronischer Sendersuchlauf mit Abstimmautomatik und 16fach-Speicher.**
- **Sehr geringer Energieverbrauch: weniger Wärme = mehr Zuverlässigkeit und längere Lebensdauer.**

Technik und Ausstattung

67-cm-Farbbild

Voll selbstkonvergierende Precision-Inline-Röhre S 4 (110°) mit stabilisierter Bildröhrenheizung: besonders zuverlässig und langlebig. Dauer-Farbqualität ohne Nachregelung!

Technik Color FM 100

100%-Modulisierung. Besonders geringer Energieverbrauch (98 Watt nach DIN, 75 Watt nach dem neuen Europeanorm-Entwurf): wenig Wärme, lange Lebensdauer. Dickschichtschaltungen und Hybrams: besonders zuverlässig. Netztrennung für Sicherheit und einfache Nachrüstung.

Ferngesteuerte Komfortausstattung

Infrarot-Fernbedienung für 16fache Programm-Direktwahl, Lautstärke, Helligkeit, Farbstärke, Programm-Aus (Bereitschaft). Automatiktasten für Tonstop und Farbbild-Grundeinstellung.

Digitale Programmanzeige

Lautsprecher

10-Watt-Konzertlautsprecher. Abstrahlung nach vorn.

Das Bordbedienteil. IR 16 heißt Fernbedienung plus Bordbedienung. Das macht die Ausstattung noch reichhaltiger. Wenn Sie die Netzaste drücken, steuern sich die wichtigsten Bild/Ton-Werte automatisch auf die Grundeinstellung ein, mit einer weiteren Taste wählen Sie den Bereich, und der Suchlauf findet elektronisch zuverlässig „Ihren“ Sender.

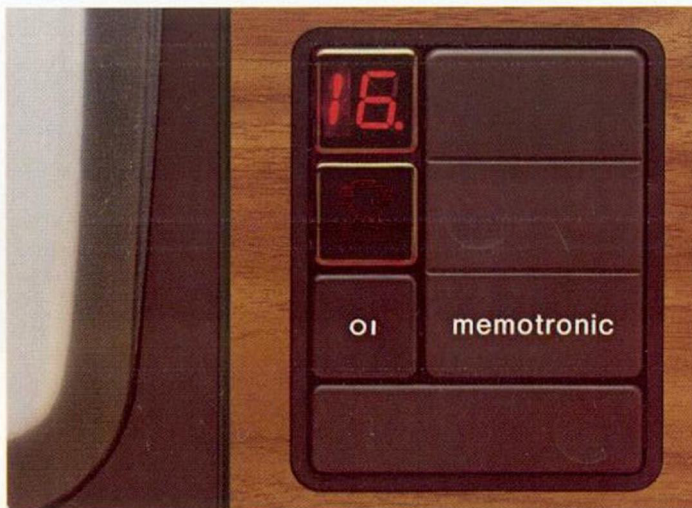

Bedienausstattung am Gerät

Netzaste (Hauptschalter), nach Einschalten automatisch Grundeinstellung von Lautstärke, Helligkeit, Farbstärke. Sendersuchlauf mit Schnellabstimmung durch 4 getrennte Bereichswahltasten. Tasten für Speicherung (batterielos!), Programm-Folgewahl, Feinabstimmung, Lautstärke, Helligkeit, Farbstärke. Kontrasteinstellung durch Regler.

Nachrüstmöglichkeiten

PAL/SECAM-Decoder (Ost/West), Kabel-Tuner, Monitor-Betrieb, IR-Kopfhörer, US-Ton, Bildschirmtext.

Anschlüsse

Kopfhörer, Zweitlautsprecher, TB-Aufnahme, Fernsehton über HiFi-Anlage, Videorecorder.

Gehäuseausführungen

Nußbaumfarben, silber-metallic, bronze mit Mantel dunkel-bronze.

Maße

76,0 x 52,1 x 46,0 cm (BHT).

Datenservice

Seite 118/119.

Zur perfekten Technik die auf Ihre Wünsche abgestimmte Gehäuseausführung. Dieses Gerät gibt es in 3 Ausführungen. Hier ist der Malaga IR 16 Color in nußbaumfarben. Der warme Holzton fügt sich in eine klassische Wohnausstattung besonders gut ein. Auch das Design zeigt: Blaupunkt hat das Programm für mehr Freude am Farbfernsehen.



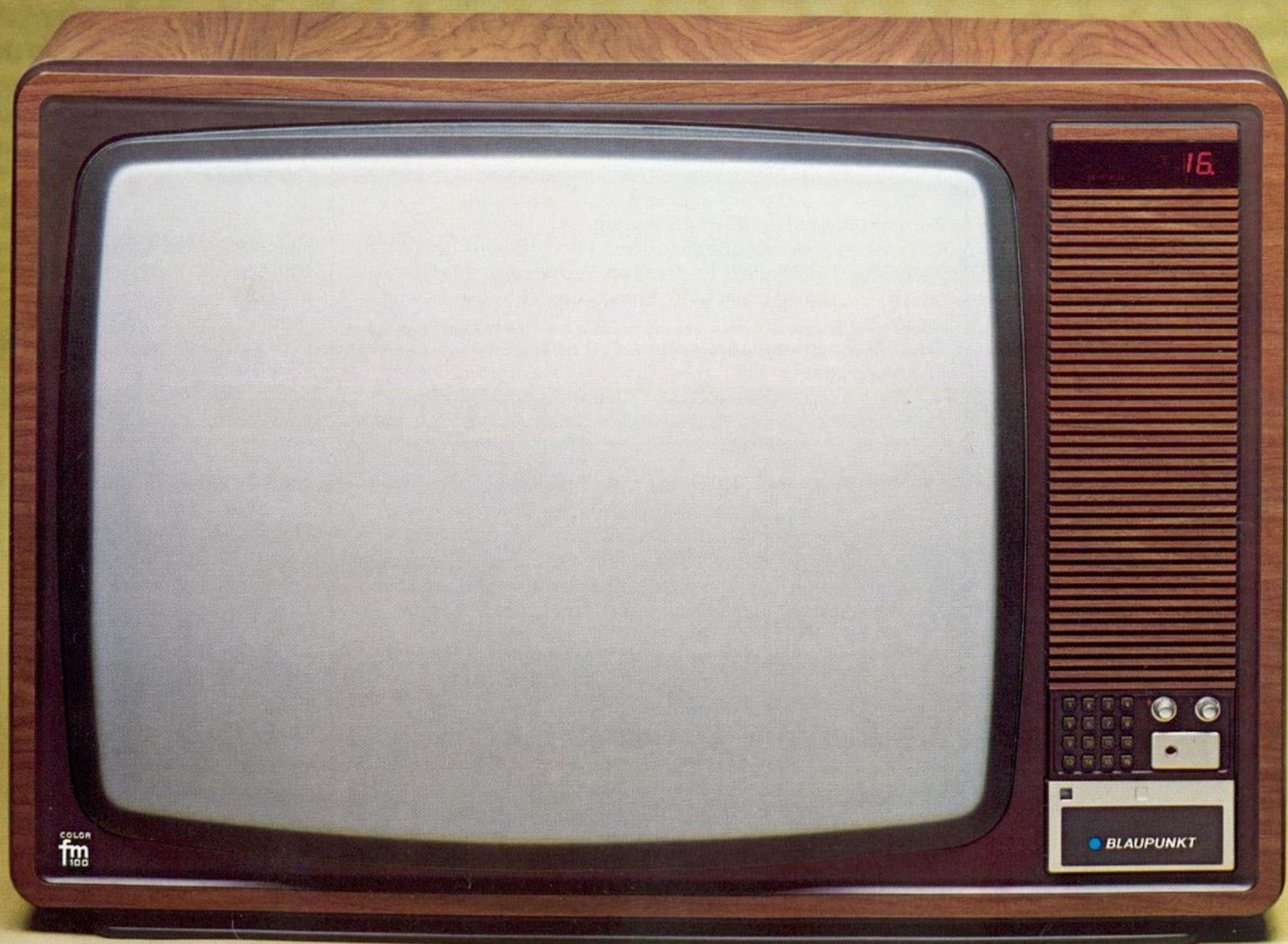

Blaupunkt Montana IQ 16 Color

Es ist die überlegte Komfortausstattung, die leistungsstarke Farbfernsehtechnik so attraktiv macht. Unser Montana IQ 16 Color hat zwei komplette und einander ideal ergänzende Bedienkonzepte: Infrarot-Fernbedienung und **zusätzlich** Komfort-Bordbedienung. Außerdem elektronischen Sendersuchlauf, 16 Speicherplätze und eine Kontrastautomatik, die zuverlässig die Bildbrillanz überwacht und regelt. Damit Sie bei hellem Sonnenlicht genau so viel Freude am Farbbild Ihres Blaupunkt haben wie im abgedunkelten Raum.

- **67-cm-Bild. Auffallend farbrillant, bestechend konturenscharf.**
- **Infrarot-Fernbedienung plus Komfort-Bordbedienung.**
- **Elektronischer Sendersuchlauf mit Abstimmautomatik und 16fach-Speicher.**
- **Kontrastautomatik. Bildbrillant bei jeder Umgebungshelligkeit.**
- **10-Watt-Konzertlautsprecher mit Frontabstrahlung.**
- **Getrennte Klangregler für Höhen und Bässe.**
- **Kindersicherung.**
- **Sehr geringer Energieverbrauch: weniger Wärme = mehr Zuverlässigkeit und längere Lebensdauer.**

Technik und Ausstattung

67-cm-Farbbild

Voll selbstkonvergierende Precision-Inline-Röhre S 4 (110°) mit stabilisierter Bildröhrenheizung; besonders zuverlässig und langlebig. Dauer-Farbqualität ohne Nachregelung!

Technik Color FM 100

100%-Modulisierung. Durch SSVD-Schaltung und RGB-Gegentakt-Endstufe geringer Energieverbrauch (98 Watt nach DIN, 75 Watt nach dem neuen Europeanorm-Entwurf): weniger Wärme heißt längere Lebensdauer! Dickschichtschaltungen und Hybrams: besonders zuverlässig. Netztrennung für Sicherheit und einfache Nachrüstung.

Fernsteuerbare Komfortausstattung

Infrarot-Fernbedienung für 16fache Programm-Direktwahl, Lautstärke, Helligkeit, Farbstärke, Programm-Aus (Bereitschaft). Automatiktasten für Tonstop und Farbbild-Grund-einstellung.

Automatische Kontrastregelung

Kontrastregelung zur Aussteuerung der optimalen Bildbrillanz — bei heller Sonne wie im dunklen Zimmer.

Alle Elemente, die Sie häufiger gebrauchen, liegen griffbereit, die seltener benutzten sind durch eine Klappe abgedeckt. Und alle sind funktionell angeordnet und eindeutig bezeichnet. Der Erfolg: formschön und leicht bedienbar. Wir kennen keine Nebensachen.



Digitale Programmanzeige

Komfortbedienung am Gerät

Netztaste (Hauptschalter), nach Einschalten automatisch Bild/Ton-Grundeinstellung. Sendersuchlauf mit automatischer Bereichsumschaltung und Abstimmautomatik. 16fach-Programmspeicher mit Direktwahl. Manuelle Feinabstimmung für besonders schwierige Empfangsbedingungen. Regler für Lautstärke, Helligkeit, Farbstärke.

Klangsystem

10-Watt-Konzertlautsprecher (Abstrahlung nach vorn). Getrennte Klangregler für Höhen und Bässe.

Nachrüstmöglichkeiten

PAL/SECAM-Decoder (Ost/West), Kabel-Tuner, Monitor-Betrieb, IR-Kopfhörer, US-Ton, Bildschirmtext.

Anschlüsse

Zweitlautsprecher, Kopfhörer, TB-Aufnahme, Fernsehton über HiFi-Anlage, Videorecorder.

Gehäuseausführungen: Nußbaumfarben, silber-metallic, bronze mit Mantel dunkelbronze.

Maße: 76,0 x 52,1 x 46,0 cm (BHT).

Datenservice: Seite 118/119.

Silber-metallic — eine Ausführung, die sich der klassischen Raumausstattung ebenso vollendet einfügt wie der modernen. S 4-Bildröhre, langlebige FM-100-Technik, doppeltes Komfort-Rezept, funktionelle Gestaltung und attraktive Gehäuseausführung — wir haben Ihnen viel zu bieten.



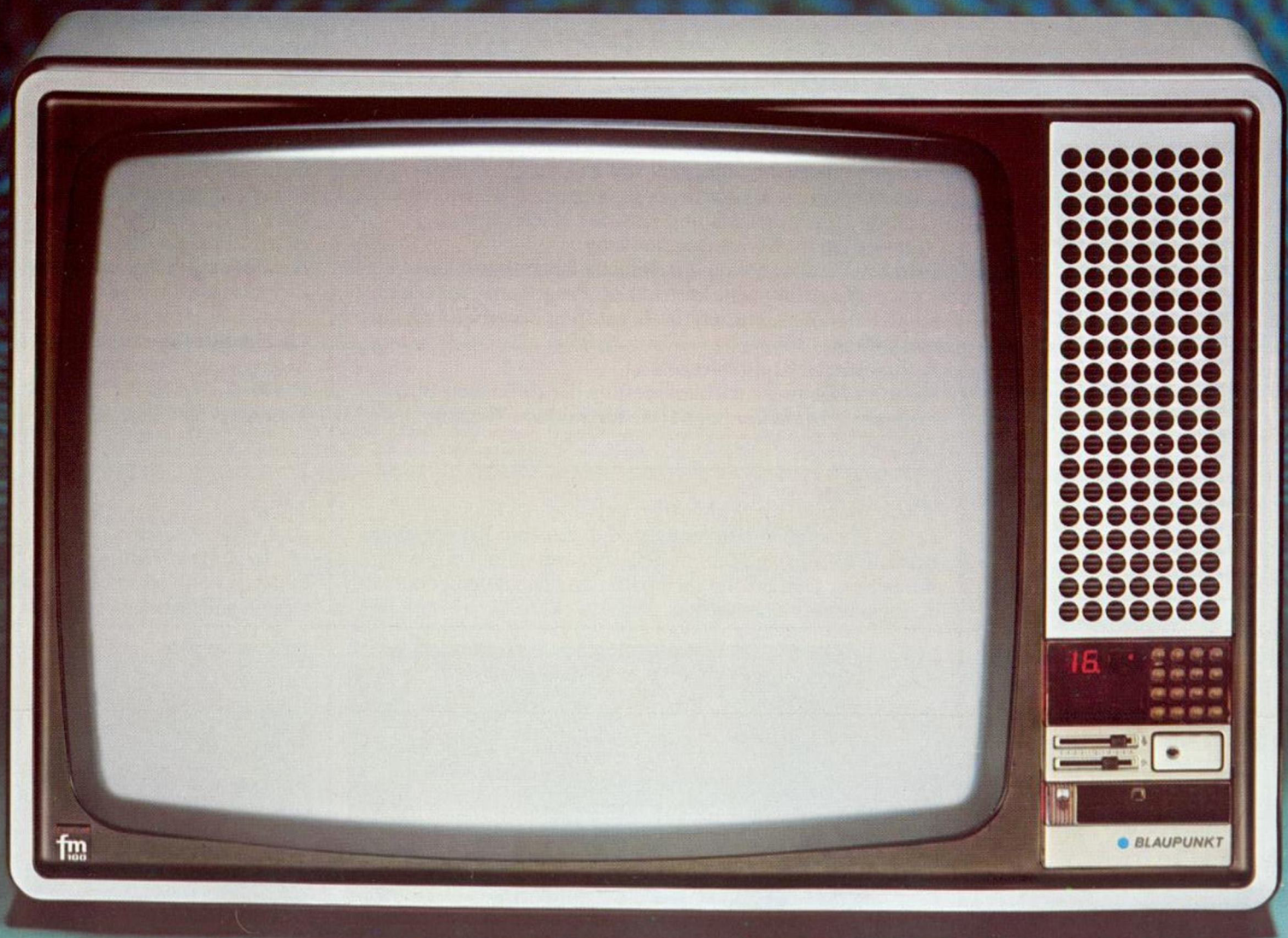

Blaupunkt Brasilia IB 16 Color

Großes Bild und großer Klang! Dafür sorgen die neue Precision-Inline-Röhre S 4 und das neue Hochleistungs-Tonsystem. Wir haben das Farbbild noch leuchtender, noch kontrastreicher, noch farbkraftiger gemacht. Und wir haben dieses Gerät mit Quasi-Parallelton, mit einer gestopften 20-Watt-Zweiwegebox und mit getrennten Klangreglern für Höhen und Bässe ausgestattet. Das Ergebnis: noch näher dabei durch das spürbare Plus in Bild und Klang.

- **67-cm-Bild. Auffallend farbrillant, bestechend konturenscharf.**
- **Aufwendige Ausstattung: Infrarot-Fernbedienung plus Komfort-Bordbedienung.**
- **Schnelle Senderabstimmung mit Abstimmautomatik und 16fach-Speicher.**
- **Hochleistungs-Tontechnik: Quasi-Parallelton, 20-Watt-Zweiwegebox, 2 Klangregler.**
- **Kontrastautomatik. Bildbrillant bei jeder Umgebungshelligkeit.**
- **Geringer Energieverbrauch: weniger Wärme = mehr Zuverlässigkeit und längere Lebensdauer.**

Technik und Ausstattung

67-cm-Farbbild

Voll selbstkonvergierende Precision-Inline-Röhre S 4 (110°) mit stabilisierter Bildröhrenheizung: besonders zuverlässig und langlebig. Dauer-Farbqualität ohne Nachregelung!

Technik Color FM 100

100%-Modulisierung. Durch SSVD-Schaltung und RGB-Gegentakt-Endstufe besonders geringer Energieverbrauch (98 Watt nach DIN, 80 Watt nach dem neuen Europanorm-Entwurf): wenig Wärme, lange Lebensdauer. Dickschichtschaltungen und Hybrams: besonders zuverlässig. Netz-trennung für Sicherheit und einfache Nachrüstung.

Fernsteuerbare Komfortausstattung

Infrarot-Fernbedienung für 16fache Programm-Direktwahl, Lautstärke, Helligkeit, Farbstärke, Programm-Aus (Bereitschaft). Automatiktasten für Tonstop und Farbbild-Grund-einstellung.

Automatische Kontrastregelung

Kontrastauge zur Aussteuerung der optimalen Bildbrillanz — bei heller Sonne wie im dunklen Zimmer.

Anzeigen

Digitale Programmanzeige, Abstimm-anzeige.

Das hat der Brasilia IB 16 Color zusätzlich zur Infrarot-Fernbedienung: die Komfort-Bordbedienung. Auch mit ihr können Sie das gesamte Leistungsangebot nutzen.

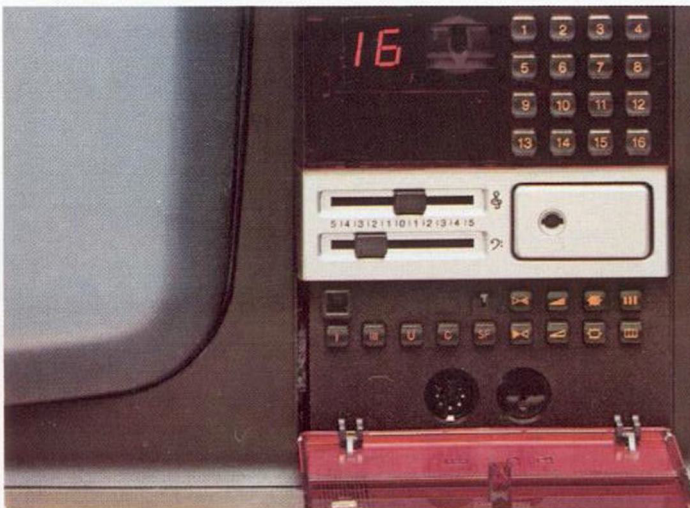

Hochleistungs-Klangsystem

Eindrucksvolle Klangfülle durch Quasi-Parallelton mit gestopfter 20-Watt-Zweiwegebox. Getrennte Klangregler für Höhen und Bässe.

Komplettbedienung am Gerät

Abschließbare Netztaсте (Kindersicherung), nach Einschalten automatische Grundeinstellung von Lautstärke, Helligkeit, Farbstärke. Elektronischer Sendersuchlauf mit Schnellabstimmung durch 4 getrennte Bereichswahltasten. 16fach-Programmspeicher (batterielos). Tasten für Programm-Direktwahl und Bild/Ton-Einstellung. 2 Klangregler für Höhen und Bässe.

Nachrüstmöglichkeiten

PAL/SECAM-Decoder (Ost/West), Kabel-Tuner, Monitor-Betrieb, IR-Kopfhörer, Bildschirmtext.

Anschlüsse

Zweitlautsprecher, Kopfhörer, TB-Aufnahme, Fernsehon über HiFi-Anlage, Videorecorder.

Gehäuseausführungen

Nußbaumfarben, silber-metallic, bronze mit Mantel dunkel-bronze.

Maße: 76,0 x 52,1 x 46,0 cm (BHT).

Datenservice: Seite 118/119.

Ein Plus, auf das wir stolz sind: Blaupunkt Design. Der Brasilia IB 16 Color in bronze ist beispielhaft durch funktionelle Form und exklusive Farbausführung,

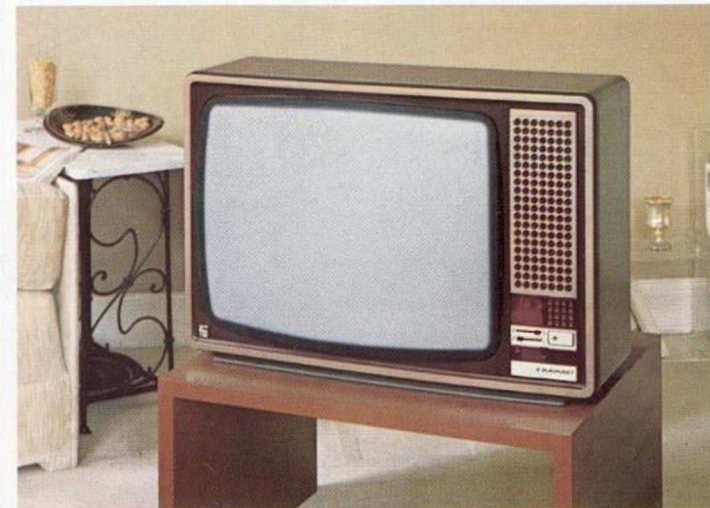

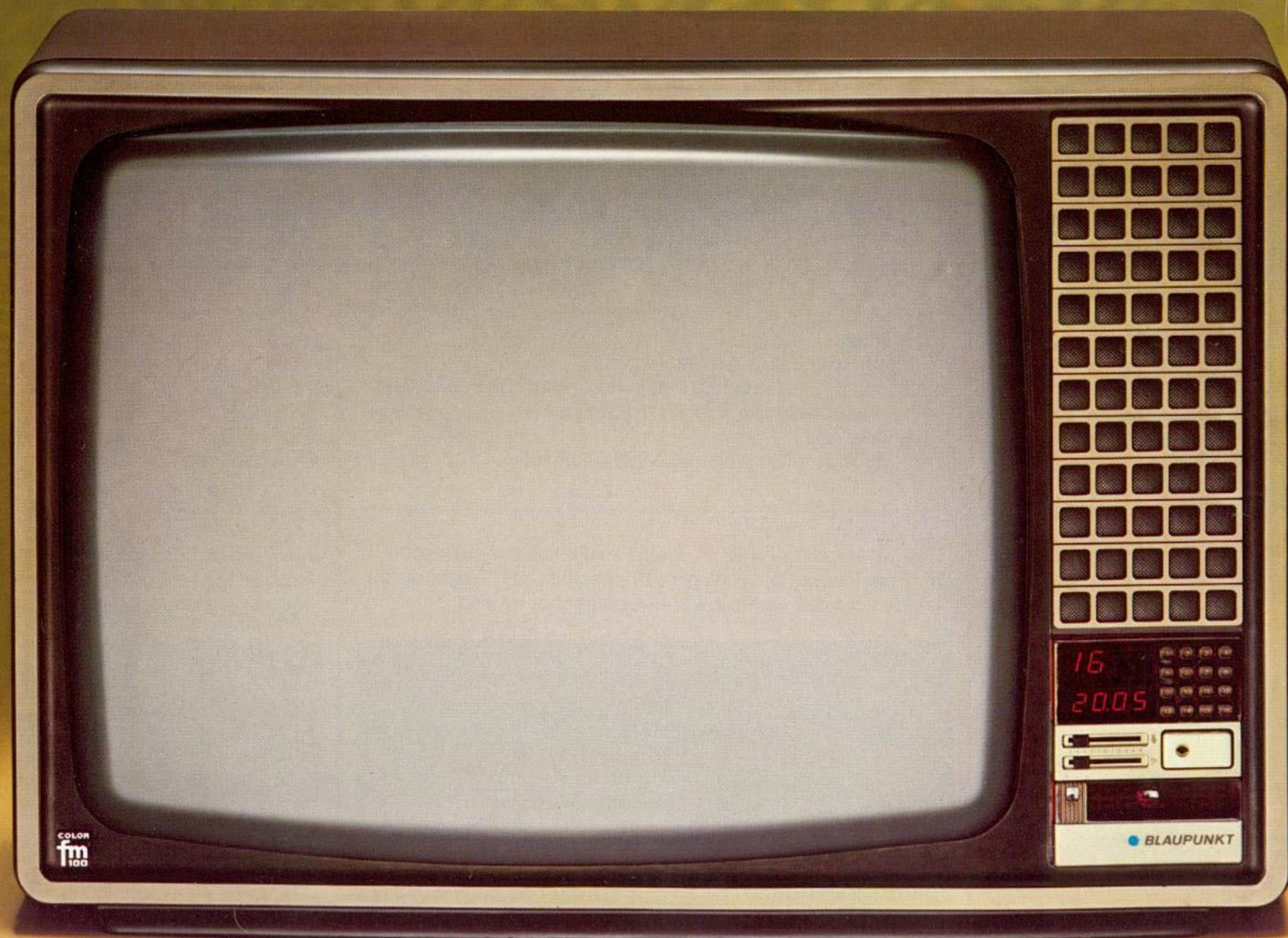

Blaupunkt Brasilia IC 16 Color

Ungewöhnlich in Bildqualität, Klangreichtum und Komfortvielfalt — der Brasilia IC 16 Color gehört zur großen Blaupunkt Leistungsklasse. Er hat das neue, noch farbrillantere Großbild, er hat das aufwendige und verblüffend klangstarke neue Tonsystem, und er hat die Digitaluhr mit Programm-Schaltautomatik, die zuverlässig an Ihre Wunschsendung denkt. Er hat vieles, was Farbfernsehen einfach genüßreicher macht.

- **67-cm-Bild. Auffallend farbrillant, bestechend konturenscharf.**
- **Infrarot-Fernbedienung plus Komfort-Bordbedienung.**
- **Schnelle Senderabstimmung durch 4 Bereichswahl-tasten.**
- **Elektronischer Sendersuchlauf mit Abstimm-automatik und 16fach-Speicher.**
- **Digitaluhr mit Schaltautomatik.**
- **Hochleistungs-Tontechnik: Quasi-Parallelton, gestopfte 20-Watt-Zweiwegebox, 2 Klangregler.**
- **Kontrastautomatik. Bildbrillant bei jeder Umgebungshelligkeit.**
- **Sehr geringer Energieverbrauch: weniger Wärme = mehr Zuverlässigkeit und längere Lebensdauer.**

Technik und Ausstattung

67-cm-Farbbild

Voll selbstkonvergierende Precision-Inline-Röhre S 4 (110°) mit stabilisierter Bildröhrenheizung.

Technik Color FM 100

100%-Modulisierung. Besonders geringer Energieverbrauch (98 Watt nach DIN, 80 Watt nach dem neuen Europanorm-Entwurf): wenig Wärme, lange Lebensdauer. Dickschichtschaltungen und Hybrams: besonders zuverlässig. Netz-trennung für Sicherheit und einfache Nachrüstung.

Fernsteuerbare Komfortausstattung

Infrarot-Fernbedienung für 16fache Programm-Direktwahl, Lautstärke, Helligkeit, Farbstärke, Programm-Aus (Bereitschaft). Automatik für Tonstop und Farbbild-Norm-einstellung.

Hochleistungs-Klangsystem

Eindrucksvolle Klangfülle durch Quasi-Parallelton mit gestopfter 20-W-Zweiwegebox. Getrennte Klangregler.

Automatische Kontrastregelung

Kontrastauge zur Aussteuerung der optimalen Bildbrillanz.

Komplettbedienung am Gerät

Abschließbare Netztaaste (Kindersicherung), nach Einschalten automatisch Grundeinstellung von Lautstärke, Hellig-

Elektronik-Komfort der Blaupunkt IC-Klasse: Digitaluhr mit Schaltautomatik. Wenn Sie wollen, schaltet sich Ihr Gerät zur vorgewählten Zeit selbsttätig an und aus. Der Brasilia IC 16 Color denkt an Ihre Wunschsendungen.

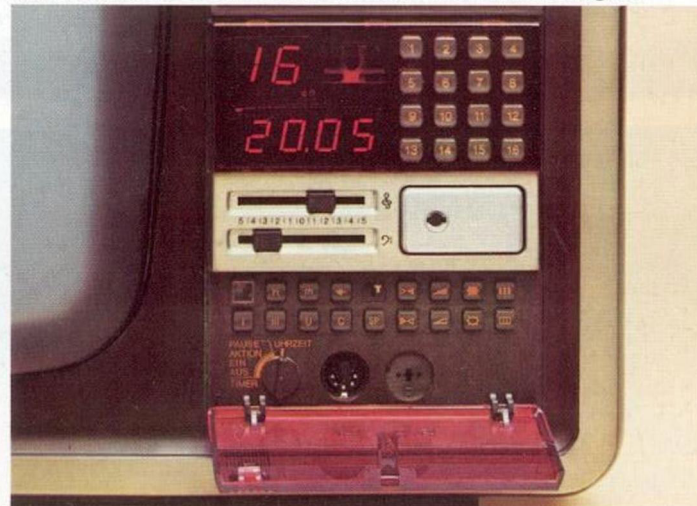

keit, Farbstärke. Elektronischer Sendersuchlauf mit Schnellabstimmung durch 4 getrennte Bereichswahl-tasten. 16fach-Programmspeicher (batterielos). Tasten für Programm-Direktwahl und Bild/Ton-Einstellung. Getrennte Klangregler für Höhen und Bässe.

Digitaluhr mit Programm-Schaltautomatik

Bei Stromausfall Gangreserve mit Quarzsteuerung. Schalter zum wahlweisen Betrieb des Geräts über die Fern/Bordbedienung oder über die minutengenaue Ein/Aus-Automatik zur Vorprogrammierung einer gewünschten Sendung.

Anzeigen

Digitale Programmanzeige, Abstimm-anzeige.

Nachrüstmöglichkeiten

PAL/SECAM-Decoder (Ost/West), Kabel-Tuner, Monitor-Betrieb, IR-Kopfhörer, Bildschirmtext.

Anschlüsse

Zusatzlautsprecher, Kopfhörer, TB-Aufnahme, Fernseh-ton über HiFi-Anlage, Videorecorder.

Gehäuseausführungen

Nußbaumfarben, silber-metallic, bronze mit Mantel dunkel-bronze.

Maße: 76,0 x 52,1 x 46,0 cm (BHT).

Datenservice: Seite 118/119.

Farbfernsehen „live“ mit „live“-Klang! Der Brasilia IC 16 Color hat das klangstarke neue System: Quasi-Parallelton, 20-Watt-Zweiwegebox mit Langhub-Tieftöner, Konus-Hochtöner und 2 Klangreglern für Höhen und Bässe.

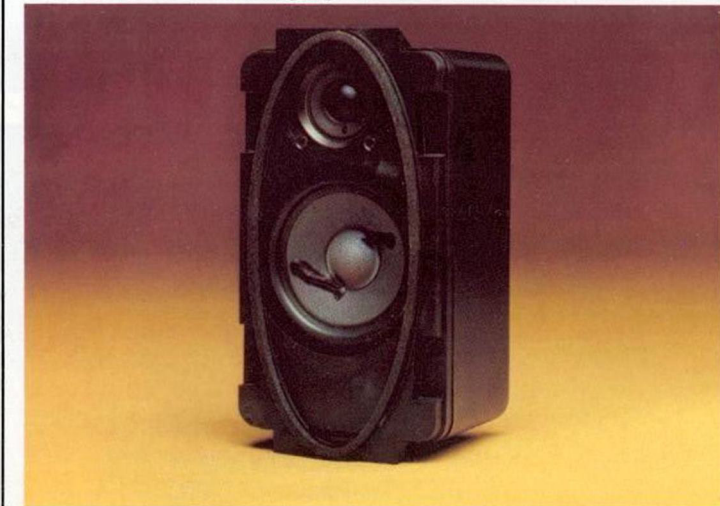



Blaupunkt Salerno IB 39 S

Der neue Salerno IB 39 S — im Design so überzeugend wie Leistung und Ausstattung. Farbstrahlendes Großbild in „live“-Qualität, bestechender Klangreichtum und umfassender Bedienkomfort. Die Fülle der technischen Details, die neuen Ideen zur Verbesserung von Funktion und Design — die perfekte Verbindung von Leistung und Form machen ihn zu einem repräsentativen Beispiel für Blaupunkt Unterhaltungselektronik.

- **67-cm-Bild. Auffallend farbbrillant, bestechend konturenscharf.**
- **Infrarot-Fernbedienung über Parkgeber: z. B. Direktwahl von maximal 39 Programmen, Abruf Ihrer individuell programmierten Bildeinstellung.**
- **Einschub-Bordbedienung: u. a. besonders einfache und schnelle Programmeinstellung durch Frequenzsynthese — Kanal eintasten, starten, fertig!**
- **Sendersuchlauf mit Abstimmautomatik.**
- **Hohe Klangkultur durch 17-Watt-Endstufe, 2 Lautsprecher, getrennte Klangregler.**
- **Kontrastautomatik.**
- **Eingebauter Sender für Infrarot-Kopfhörer.**
- **Geringer Energieverbrauch: weniger Wärme = mehr Zuverlässigkeit und längere Lebensdauer.**
- **Attraktiver Monitor-Look mit Rundum-Design. Ideal für den freien Stand im Wohnraum.**

Technik und Ausstattung

67-cm-Farbbild auf dem Chassis **Color FM 100** — das Beste, was Blaupunkt Unterhaltungselektronik heute bieten kann. Besonders geringer Energieverbrauch (106 Watt nach DIN, 90 Watt nach dem neuen Europeanorm-Entwurf).

Fernsteuerbare Komfortausstattung

Infrarot-Fernbedienung mit praktischem Parkgeber. Schnelle, leichte und exakte Programmeinstellung durch Frequenzsynthese: Kanal eintasten und Speichertaste drücken. 39fache Programm-Direktwahl, Lautstärke, Helligkeit, Farbstärke, Kontrast, Programm-Aus (Bereitschaft). Automatiktasten für Tonstop und Farbbild-Grundeinstellung, Kanalanzeige.

Automatische Kontrastregelung

Kontrastauge zur Aussteuerung der optimalen Bildbrillanz — bei heller Sonne wie im dunklen Zimmer!

Klangsystem

Hohe Klangkultur durch 17-Watt-Endstufe mit 2 10-Watt-Konzertlautsprechern und getrennten Klangreglern für Höhen und Bässe.

Komfortausstattung am Gerät

Komplettsteuerung über Tasten auf der Einschub-Bordbedienung. Abschließbare Netztaaste (Kindersicherung), nach Einschalten automatisch Grundeinstellung von Lautstärke, Helligkeit, Farbstärke. Schnelle, leichte und exakte Programmeinstellung durch Frequenzsynthese: einfach gewünschten Kanal eintasten und Speichertaste drücken. Speicherkapazität: 39 Programme! Tasten für Programm-Direktwahl, Lautstärke, Helligkeit, Farbstärke, Kontrast. SN-Taste für das Speichern Ihrer Bild-Wunscheinstellung — individuell für die Programme 1—29. 2 Klangregler. Manuelle Kanal-Feinabstimmung für besonders schwierige Empfangsbedingungen.

Anzeigen

Digitale Programmanzeige, digitale Kanalanzeige.

Infrarot-Sender

„Lautlos“ hören über Infrarot-Kopfhörer.

Nachrüstmöglichkeiten

PAL/SECAM-Decoder (Ost), Videotext.

Anschlüsse

Zusatzlautsprecher, Kopfhörer, TB-Aufnahme, Fernsehton über HiFi-Anlage, Videorecorder.

Gehäuseausführungen

Symmetrischer Studio-Look in nußbaumfarben, silber-metallic, bronze-metallic. Durch Rundum-Design besonders geeignet für den freien Stand im Wohnraum.

Maße: 63,5 x 60,8 x 46,2 cm (BHT).

Datenservice: Seite 118/119.

Der Salerno IB 39 S in bronze-metallic auf dem farblich abgestimmten Fußgestell. Zu einem ungewöhnlichen Farbfernsehgerät die exklusive Farbausführung! Auch die Rückwand haben wir in die Formgebung einbezogen, damit Sie das Gerät frei stellen können. Besonders praktisch: Die Kabelführung erfolgt durch das Standrohr.



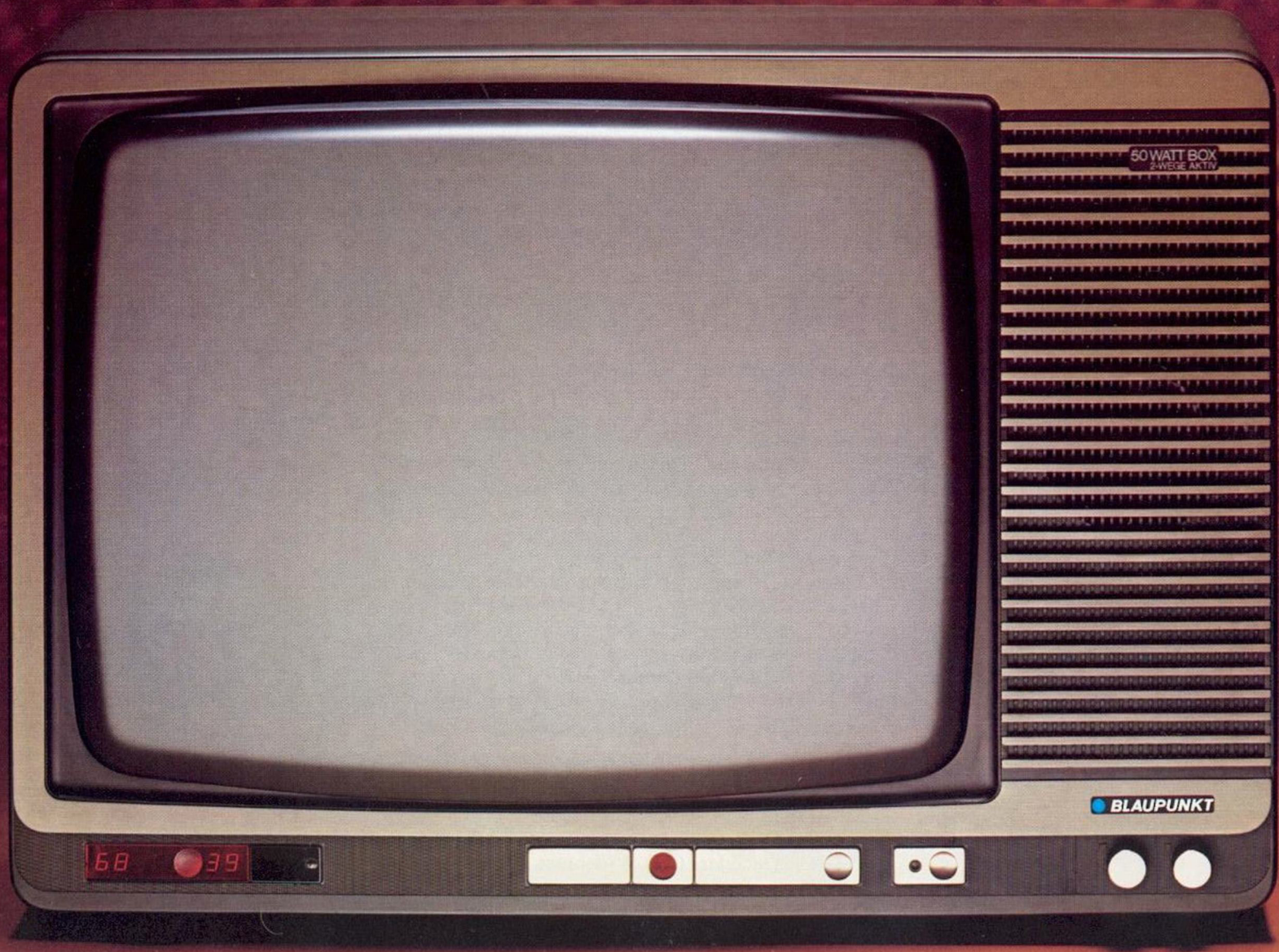

50 WATT BOX
2-WEGE AKTIV

BLAUPUNKT

68 39



Blaupunkt Columbia IB 39 S Color

Der Aufstieg in die HiFi-Klasse, der neue Sound für das totale „live“-Erleben: Blaupunkt Columbia IB 39 S mit gestopfter 50-Watt-Box mit 2-Wege-Aktivschaltung. Alles, was Bildqualität und Klangreichtum Ihnen heute im Farbfernsehen bieten können, in einem Gerät, das im Design schon seinen Rang betont. Das Bewußtsein, hautnah dabei zu sein, die Gewißheit, im Klang neue Möglichkeiten zu besitzen, die Sicherheit, das alles elektronisch zuverlässig und komfortbetont steuern zu können — besser können wir es Ihnen nicht vermitteln.

- **67-cm-Bild. Auffallend farbrillant, bestechend konturenscharf.**
- **Farbfernsehen mit „live“-Klang: Quasi-Parallelton, 50-Watt-Box mit 2-Wege-Aktivschaltung, 2 Klangregler.**
- **Superkomfort mit 2 Bediensystemen: Infrarot-Fernbedienung und Einschub-Bordbedienung.**
- **Schnell-Programmwahl für alle Kanäle durch Frequenzsynthese: nur Kanal eintasten — fertig!**
- **Sendersuchlauf mit Abstimmautomatik.**
- **39fach-Programmspeicher mit Direktwahl.**
- **Automatik-Abruf Ihrer individuellen Bildeinstellung für Programm 1—29.**
- **Kontrastautomatik.**
- **Eingebauter Sender für Infrarot-Kopfhörer.**
- **Geringer Energieverbrauch.**

Technik und Ausstattung

67-cm-Farbbild auf dem Chassis **Color FM 100** — das Beste, was Blaupunkt Unterhaltungselektronik heute bieten kann. Besonders geringer Energieverbrauch (109 Watt nach DIN, 90 Watt nach dem neuen Europeanorm-Entwurf).

Fernsteuerbare Komfortausstattung

Infrarot-Fernbedienung: schnelle, leichte und exakte Programmeinstellung durch Frequenzsynthese — Kanal eintasten, Speichertaste drücken, fertig! 39 Speicherplätze mit Programm-Direktwahl. Tasten für Lautstärke, Helligkeit, Farbstärke, Kontrast, Programm-Aus (Bereitschaft). Automatik-Abruf Ihrer individuellen Bildeinstellung für Programm 1—29. Tasten für Tonstop und Kanalanzeige.

Automatische Kontrastregelung

Kontrastage zur Aussteuerung des Optimalbildes bei jeder Umgebungshelligkeit.

„live“-Klangsystem

Quasi-Parallelton mit gestopfter 50-Watt-Box mit 2-Wege-Aktivschaltung. Getrennte Klangregler für Höhen und Bässe. Bestimmen Sie das Klangbild selbst!

Komfortausstattung am Gerät

Komplettsteuerung über Tasten auf der Einschub-Bordbedienung. Abschließbare Netztaaste (Kindersicherung), nach

Die Technik, die den „live“-Klang bringt: gestopfte Box mit 2-Wege-Aktivschaltung, Musikleistung 50 Watt — ein Wert, der noch vor kurzem Zukunft war. Eine Box, die die HiFi-

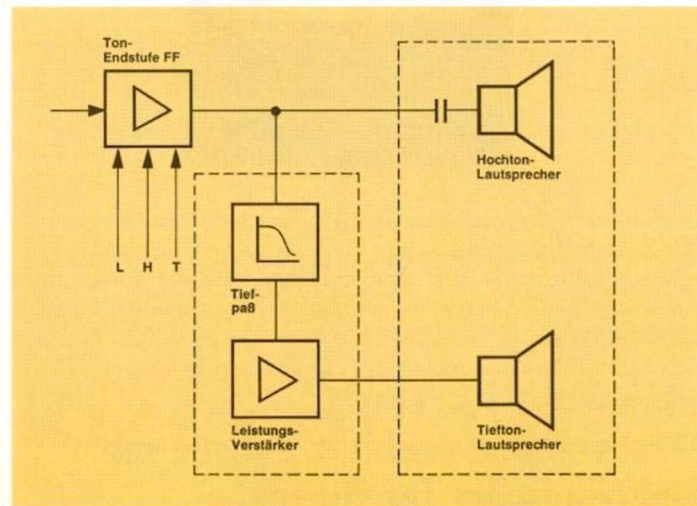

Einschalten automatisch Grundeinstellung von Bild und Ton. Programmeinstellung durch Frequenzsynthese: Kanal eintasten, Speichertaste drücken. Direktwahl von 39 Programmen. Tasten für Lautstärke, Helligkeit, Farbstärke, Kontrast. SN-Taste zum Speichern Ihrer individuellen Bild-Wunscheinstellung für die Programme 1—29. Getrennte Klangregler für Bässe und Höhen. Kanal-Feinabstimmung für besonders schwierige Empfangsbedingungen. Taste für Kanalanzeige.

Anzeigen

Digitale Programmanzeige, digitale Kanalanzeige.

Infrarot-Sender

„Lautlos“ hören über Infrarot-Kopfhörer!

Nachrüstmöglichkeiten

PAL/SECAM-Decoder (Ost), Videotext.

Zusatzanschlüsse

Zusatzlautsprecher, Kopfhörer, TB-Aufnahme, Fernsehton über HiFi-Anlage, Videorecorder.

Gehäuseausführungen

Nußbaumfarben, silber-metallic, bronze mit Mantel dunkel-bronze.

Maße: 79,7 x 56,8 x 45,8 cm (BHT).

Datenservice: Seite 118/119.

Norm erfüllt und deren Klangbild Sie durch getrennte Regler für Bässe und Höhen selbst bestimmen. Blaupunkt Farbfernsehen bringt das totale „live“-Erleben!

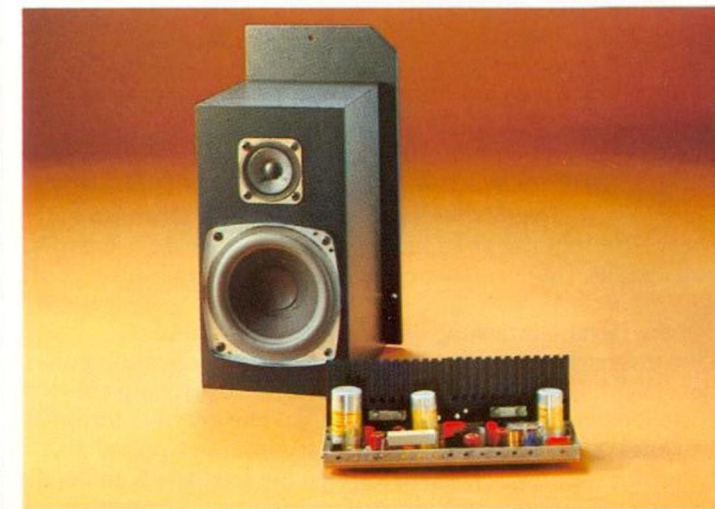

Blaupunkt PK 100 S. Erfüllt schon heute die Ansprüche, die viele erst morgen stellen werden.

Mit dem neuen Konzept PK 100 S von Blaupunkt erleben Sie, was hochentwickelte Farbfernsehertechnik heute leisten kann. Und welche Möglichkeiten die Unterhaltungselektronik der Zukunft bieten wird. Blaupunkt PK 100 S ist auch morgen noch vielen Ansprüchen voraus. Die Verbindung von optimaler Bildqualität und eindrucksvoller Klangfülle mit einer durch Mikro-Computer gesteuerten Komfortausstattung macht Farbfernsehen nicht nur genußreicher. Die neue Technik sorgt zugleich dafür, daß alles noch zuverlässiger, noch benutzungsgerechter wird. Die Zukunft gehört der Multi-Kommunikation. Im gleichzeitigen Angebot von Fernsehen, Radio, Bildaufzeichnung und vielen abrufbereiten Informationsträgern gewinnt Unterhaltungselektronik neue Dimensionen. PK 100 S ist auf viele Möglichkeiten von heute und morgen umfassend vorbereitet.

S-4-Bildröhre und FM-100 Technik mit Ausstattung und Elektronikkomfort der neuen Generation:

Blaupunkt Elektronik bringt Farbfernsehen auf eine neue Leistungsstufe. Durch mehr Komfort, mehr Einsatzmöglichkeiten, mehr Funktionssicherheit — durch mehr Freude in dem Bewußtsein, über alle Möglichkeiten zu verfügen, die hochentwickelte Technik für Sie bereithält.

Zweifachkonzept für Einstellen und Programmieren

PK 100 S ist die Technik, die schon im Bedienkonzept ihre besondere Klasse zeigt. Weil Sie ihre Leistungen über zwei Systeme abrufen können. Erstens durch den Infrarot-Fernprogrammierer, zweitens durch die Funktionstasten auf der Einschub-Bordbedienung. Eingerastet, ist sie in die Gerätefront integriert und verwirklicht einen Grundsatz der neuen Blaupunkt Linie: häufig gebrauchte Bedienelemente jederzeit griffbereit, seltener benutzte designgerecht verdeckt.

Sender-Direkteintastung dank Frequenzsynthese

Die praktische Lösung, alle Programme Ihrer Wahl besonders leicht, besonders schnell, besonders zuverlässig einzustellen: nur den gewünschten Kanal eintasten — fertig! Die Elektronik findet den Sender, stimmt ihn optimal ab, hält ihn exakt fest. Dadurch können Sie jetzt alle Kanäle, die das Fernsehen anbietet, durch Direkteintastung abrufen.

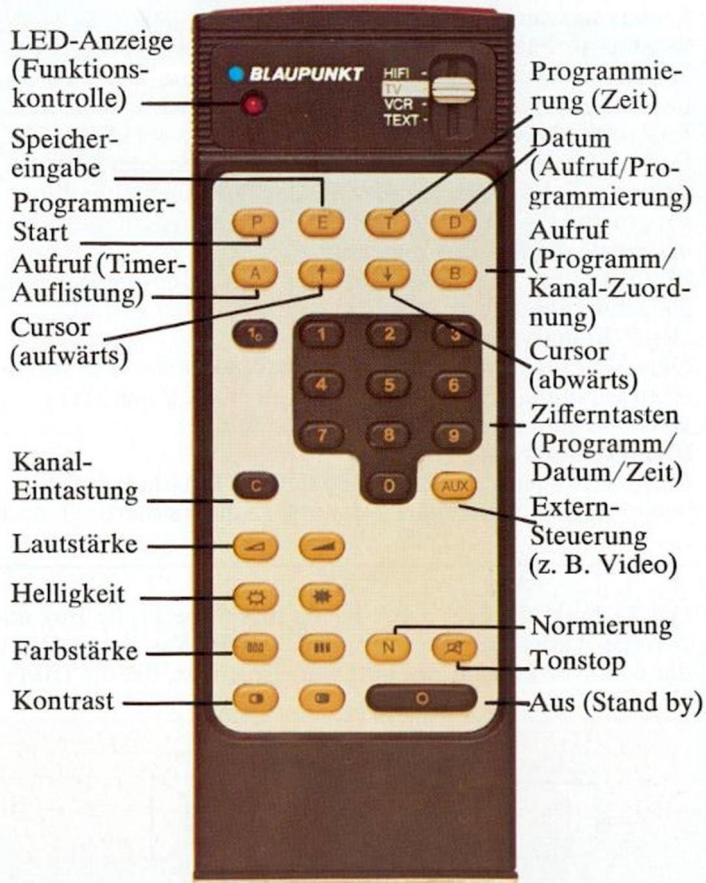

Der Infrarot-Fernprogrammierer. Eines der Steuerzentren des Systems Blaupunkt PK 100 S. Komfort-Elektronik macht Farbfernsehen noch attraktiver, und die durchdachte Anordnung aller Steuertasten macht diese Leistung leicht beherrschbar.

Blaupunkt PK 100 S. Das Kommunikationszentrum mit elektronischer Intelligenz.

Zusätzlich: elektronischer Sendersuchlauf

Wenn Sie es vorziehen, sich Ihre Programme elektronisch suchen zu lassen: der Sendersuchlauf des PK 100 S — zusätzlich zur Sender-Direkteintastung. Start per Taste, automatische Bereichsumschaltung, Halt an jedem empfangswürdigen Sender und automatische Abstimmung. Komfort kompromißlos!

Elektronisches Programmgedächtnis

Freuen Sie sich auf Ihr Wunschprogramm, Ihr Farbfernseher vergißt es nicht. Bestimmen Sie, wann Ihr Blaupunkt sich einschalten, umschalten, ausschalten soll, geben Sie ihm Daueraufträge für täglich zeitgleiche Sendungen — der Mikro-Computer nimmt bis zu einem Jahr im voraus bis zu 16 Befehle entgegen. Ordnet sie. Führt sie absolut zuverlässig aus. Und wenn Sie wollen, informiert er Sie jedesmal durch ein melodisches Gongsignal. Das Angebot für alle, die nicht alles sehen, aber vieles nicht versäumen wollen.

Elektronische Programmzeitung

Zur zuverlässigen Automatik die gewissenhafte Buchführung. Die Auflistung aller gespeicherten Order können Sie jederzeit per Tastendruck abrufen. Chronologisch geordnet, erscheint Ihre elektronische Programmzeitung auf dem Farbbildschirm, gibt Auskunft über Datum, Zeit und Sender der festgelegten Schaltbefehle, ist bereit zum Korrigieren oder Löschen einzelner oder aller Speicherplätze.

Direktabruf Ihrer Wunscheinstellung

Jeder sieht, hört, empfindet anders, und jedes gespeicherte Programm hat seine besonderen Empfangsbedingungen. Deshalb mußten Sie bisher jedes abgerufene Programm in Bild und Lautstärke auf Ihre Wunschwerte einstellen. Blaupunkt PK 100 S bietet die bessere Lösung: das elektronische Gedächtnis für Ihre idealen Bild/Ton-Werte zu allen gespeicherten Programmen.

Elektronisches Datenzentrum

Das Digital-Datenzentrum auf der Frontschublade informiert elektronisch zuverlässig: die Quarzuhr mit 1-Jahr-Gangreserve wird beim Einschalten des Geräts automatisch gedimmt (und kann auch ganz verdunkelt werden). Auf Tastendruck erscheint an ihrer Stelle die Datumanzeige. Eine weitere Anzeige meldet Ihnen das empfangene Programm oder die Bereitschaftsstellung des Geräts, und bei jedem Abruf eines Programms leuchtet für kurze Zeit seine Kanalzahl auf. Information macht Vielfalt übersichtlich.

Optimalbild bei jeder Helligkeit

Farbfernsehen „live“ bei jeder Umgebungshelligkeit! Die Kontrastautomatik paßt das Bild den Lichtbedingungen an. Das Ergebnis: farbsattes Bild bei Dämmerung wie bei heller Sonne.

Farbfernsehen „live“ mit „live“-Klang

Neue Technik macht den Ton zum Klang. Quasi-Parallelsystem mit Mehrwegebox — ein angenehm unaufdringliches, trotzdem brillantes und reiches Klangbild bei jeder Lautstärke. Mit den getrennten Reglern können Sie Bässe und Höhen individuell steuern. Auch der Klang soll schließlich farbig sein.

Einschaltsperr mit Kinderprogramm-Freigabe

Auch das gehört zu verantwortungsbewußtem Fernsehen: die Auswahl der Sendungen für Ihre Kinder. Geräte der Serie Blaupunkt PK 100 S können Sie abschließen und gleichzeitig über die Automatik auf bestimmte Sendungen programmieren. Ihre Kinder sehen dann nur das, was sie sehen sollen. Auch, wenn Sie nicht zu Hause sind.

Das Bordbedienteil. Es liegt auf der einrastbaren Frontschublade und ist damit zugleich griffbereit und verdeckt. Damit haben wir einen Grundsatz bei der Entwicklung der neuen Blaupunkt Linie verwirklicht: Trennung von häufig und seltener gebrauchten Bedienelementen. Im Dienst der guten Form.

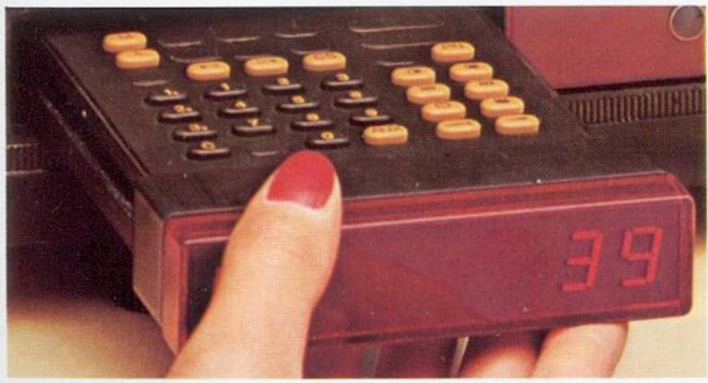

Blaupunkt PK 100 S. Groß bis ins Detail.

Das neue Konzept von Blaupunkt bietet Elektronik-Komfort komplett. Das zeigt die ganze Linie, das zeigen viele Ausstattungsideen, die Farbfernsehen benutzungsgerechter, einfach rundum besser machen:

- Zusätzlich manuelle Kanal-Feinabstimmung für besonders schwierige Empfangsbedingungen.
- Stummschalt-Automatik bei Senderausfall — kein lästiges Rauschen mehr.
- Abschalt-Automatik 5 Minuten nach Sendeschluß.
- Zeitgenaue Steuerung externer Geräte.
- Tonunterbrechung auf Tastendruck (etwa, wenn Sie telefonieren wollen).

Blaupunkt PK 100 S. Komfort mit elektronischer Intelligenz. Damit Sie sich beim Fernsehen nur noch aufs Fernsehen konzentrieren müssen.

Die elektronische Programmzeitung — abrufbar auf Tastendruck. Sie sagt Ihnen, was Sie schon programmiert haben, und bestätigt, was Sie programmieren. Sie ist aufgeteilt in zwei Blöcke, ist chronologisch und nach Einmal/Dauerfunktionen geordnet und läßt Ihnen alle Möglichkeiten, gegebene Order zu korrigieren.

DATUM	ZEIT	PR
14.04.	14.39	
00.00.	07.00	02
00.00.	20.00	01
00.00.	20.15	00
01.04.	15.15	16
12.06.	20.00	01
03.08.	21.15	05
05.10.	17.39	21
▶ 05.10.	18.00	20

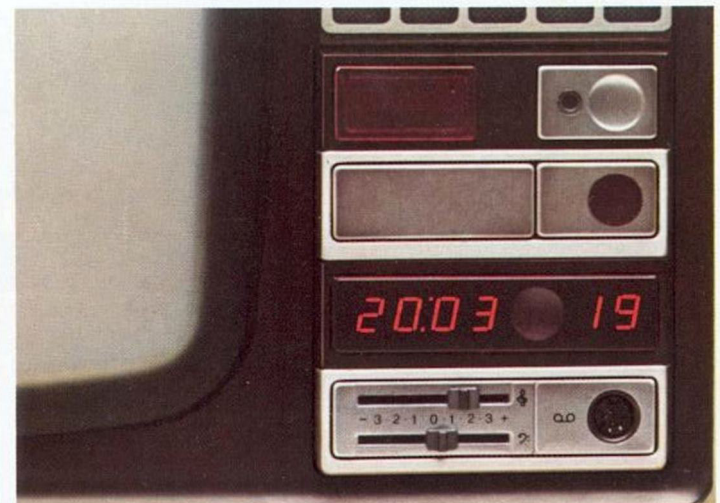

Das Datenzentrum. Je leistungsfähiger die Ausstattung, desto wichtiger die Information. Hier haben Sie vieles auf einen Blick: quartzgenaue Zeit mit Dimm-Automatik, auf Abruf das Datum, Programmanzeige und bei jedem Programmwechsel für kurze Zeit die Kanalzahl.

Die Programm/Kanal-Liste — abrufbar auf Tastendruck. Dank Frequenzsynthese können Sie jeden Kanal durch Tasten direkt einstellen und für die Direktwahl programmieren. Diese Liste informiert Sie, welchen Kanal Sie welchem Speicherplatz zugeordnet haben. Alles, was Ihr PK 100 S leistet, jederzeit und übersichtlich geordnet im Blick!

PR	KN	PR	KN
▶ 01	08	▶ 09	37
▶ 02	06	▶ 10	06
▶ 03	10	▶ 11	08
▶ 04	21	▶ 12	27
▶ 05	24	▶ 13	12
▶ 06	27	▶ 14	56
▶ 07	44	▶ 15	02
▶ 08	53	▶ 16	36

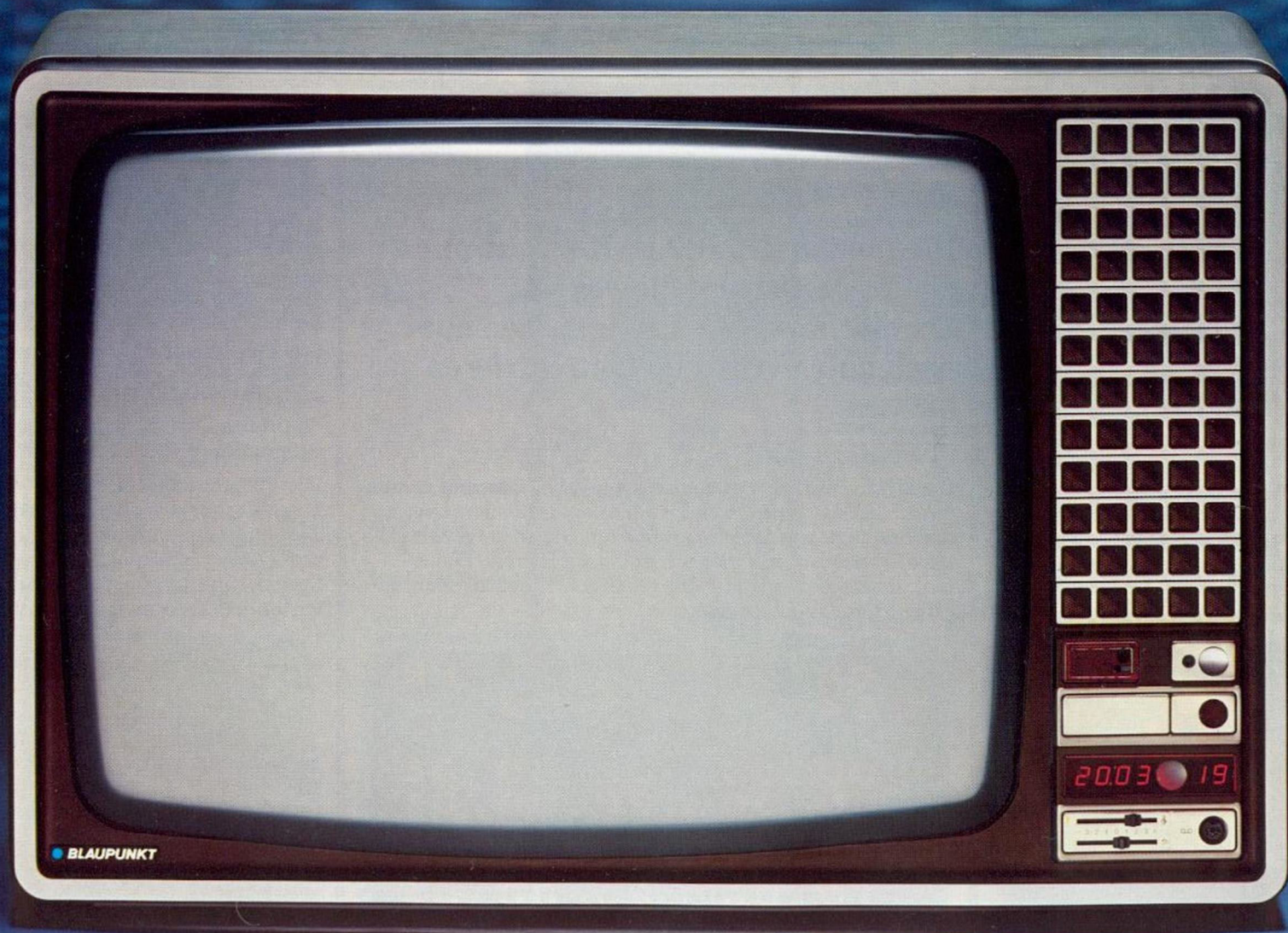

BLAUPUNKT

2003 19



Blaupunkt Sevilla PK 100 S Color

PK100S

Die Farbfernseh-Zukunft ist da! Das Blaupunkt Spitzengerät der Internationalen Funkausstellung 1979 erfüllt schon heute die Ansprüche, die viele erst morgen stellen werden. Alles, was Farbfernsehen noch lebensnäher, noch komfortabler, noch funktionssicherer, noch besser machen kann — der Sevilla PK 100 S Color ist die Demonstration des Möglichen.

- **67-cm-Bild. Auffallend farbbrillant, bestechend konturenscharf.**
- **2 Bediensysteme: IR-Fernprogrammierung + Einschub-Bordbedienung.**
- **Schnell-Programmwahl durch Frequenzsynthese: nur Kanal eintasten — fertig.**
- **Zusätzlich: elektronischer Sendersuchlauf mit Abstimmautomatik.**
- **Programmspeicher mit Direktwahl.**
- **Elektronisches Programmgedächtnis mit 16-Order-Speicher.**
- **Bildschirmauflistung aller Schaltorder.**
- **Automatik-Abruf Ihrer individuellen Bild/Ton-Einstellung.**
- **Datenzentrum mit Quarzuhr, Datum, Kanal-anzeige.**
- **Kontrastautomatik.**
- **Sehr geringer Energieverbrauch.**

Technik und Ausstattung

67-cm-Farbbild auf dem Cassis **Color FM 100** — das Beste, was Blaupunkt Unterhaltungselektronik heute bieten kann. Besonders geringer Energieverbrauch (108 Watt nach DIN, 90 Watt nach dem neuen Europeanorm-Entwurf).

PK 100 S: die Blaupunkt Spitzenklasse des Komforts

Das neue Konzept mit Mikro-Computer ist voll steuerbar und voll programmierbar über Infrarot-Fernprogrammierer und Einschub-Bordbedienung. Die Fülle der Ausstattungs-ideen macht Blaupunkt PK 100 S zu unserem neuen Maßstab für komfortbetonte Unterhaltungselektronik. Zum Beispiel: Fernsteuerung aller Bild/Ton-Komponenten, Direkteintastung des gewünschten Kanals und zusätzlich Sendersuchlauf, 16fach-Programmspeicher, elektronisches Gedächtnis für maximal 16 Schaltbefehle (minutengenau automatisches An-, Um- und Ausschalten), chronologisch geordnete Auflistung aller gespeicherten Order mit Korrektur- und Löschmöglichkeit, Automatik-Abruf Ihrer individuellen Bild/Ton-Einstellung der verschiedenen Programme, umfassendes Datenzentrum. Und viel, viel mehr — alles, was Farbfernsehen zuverlässiger, vielseitiger,

Stichwort Funktionalität: die Einschub-Bordbedienung. Die elegante Lösung, Steuerungselemente zugleich griffbereit und designgerecht zu placieren. Blaupunkt PK 100 S erfüllt den Anspruch, in der Form so exklusiv zu sein wie in Leistung und Ausstattung.



leistungstärker und bediengerechter machen kann. Alles über Blaupunkt PK 100 S auf den Seiten 50/51.

Automatische Kontrastregelung

Kontrastauge zur Aussteuerung des Optimalbilds bei jeder Umgebungshelligkeit.

Hochleistungs-Klangsystem

Eindrucksvolle Klangfülle durch Quasi-Parallelton mit 20-Watt-Zweiwegebox: 1 100-mm-Tieftöner, 1 Konus-Hochtöner mit Alu-Dom. Getrennte Klangregler für Höhen und Bässe — jetzt bestimmen Sie auch das Klangbild selbst!

Nachrüstmöglichkeiten

PAL/SECAM-Decoder (Ost), IR-Kopfhörer, Videotext.

Gehäuseausführungen

Nußbaumfarben, silber-metallic, bronze mit Mantel dunkelbronze.

Zusatzanschlüsse

Zusatzlautsprecher, Kopfhörer, TB-Aufnahme, Fernsehton über HiFi-Anlage, Videorecorder.

Maße: 76,0 x 52,1 x 46,0 cm (BHT).

Datenservice

Seite 118/119.

Stichwort Übersicht: die elektronische Programmzeitung. Die Bildschirmauflistung mit Uhrzeiteinblendung meldet Ihnen auf Tastendruck alle gespeicherten Schaltbefehle. Aufgeteilt nach Einmal- und Dauerfunktionen, chronologisch geordnet und korrigierbar.



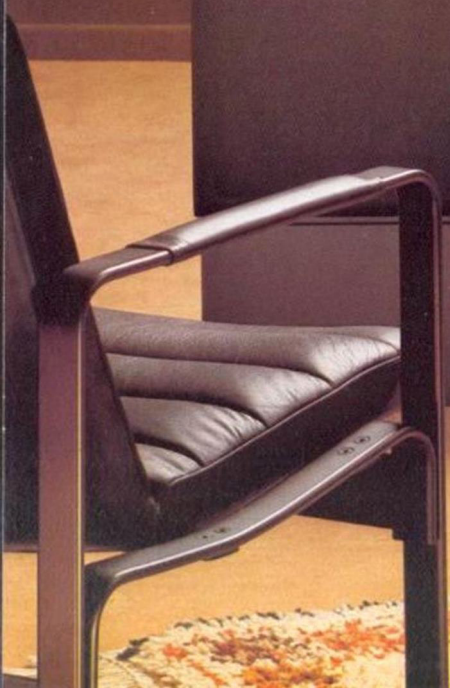
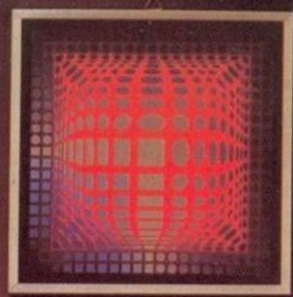
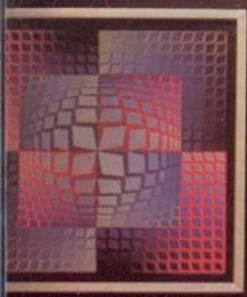

Sehen/Hören/Aufzeichnen im Systemverbund. Das Kommunikations-Center von Blaupunkt: ein Schritt in die Zukunft der Unterhaltungselektronik.

Neue Entwicklungen der Elektronik bringen faszinierende neue Angebote der Kommunikation, der Information, der Unterhaltung.

Die Unterhaltungselektronik steht am Beginn einer Zukunft, die vor allem bestimmt sein wird durch eine deutliche Erweiterung des Angebots.

Deshalb ist die Zukunftssicherheit eines Systems von entscheidender Wichtigkeit für Ihre Kaufentscheidung. Vorbildlich: Blaupunkt Farbfernsehgeräte haben die Technik Color FM 100 — das heißt: Sie sind vorbereitet auf viele absehbare Entwicklungen der Technik.

Perfekte Unterhaltungselektronik heißt: kompromißlose Leistung und Offenheit für die Angebote der Zukunft. Bei Blaupunkt ist die Zukunft häufig schon Gegenwart.

● Kombinierte TV/HiFi/Video-Systeme.

Das heißt: Zusammenschluß von Geräten mit unterschiedlicher Funktion zu einem Kommunikations-Center mit umfassendem Leistungsangebot — bei Verwendung gemeinsamer Bausteine in einem aufeinander abgestimmten Design. Blaupunkt präsentiert zur Internationalen Funkausstellung 1979 Systeme, die gezielt für diese Möglichkeiten entwickelt wurden.

● Von der Einzel- zur System-Fernbedienung.

Die Zukunft gehört der Leistung mit Elektronik-Komfort. Ein perfekter Geräteverbund braucht eine gemeinsame Fernbedienung, mit der Sie seine Angebote zuverlässig und bequem abrufen können. Damit die Perfektion des Systems nicht durch Geberwirrwarr gestört wird. Zur Internationalen Funkausstellung 1979 bietet Blaupunkt Fernbedienungen, die mit einer Gebereinheit die gezielte Steuerung jedes einzelnen Systemteils ermöglichen. Genauer: eine 2fach-Fernbedienung für TV und HiFi (wie auf unserer Abbildung) und eine 4fach-Fernbedienung für HiFi, TV, VideoTechnik und TV-Textsysteme. Jeder Bereich ferngesteuert — und kein Bereich stört den andern!

● Die Zukunft: mehr TV-Programme und individuelle TV-Informationen.

Durch umfassenden Leistungsausbau wird das Fernsehen schon in nächster Zukunft für Sie immer vielseitiger, immer informativer — immer wichtiger. Denken Sie an neue Programmangebote durch Kabel- und Satellitenfernsehen, an individuelle Abrufinformationen durch Videotext und Bildschirmtext. Sie sollten vorbereitet sein, an der Zukunft teilzunehmen!

Blaupunkt Farbfernsehgeräte haben die Technik Color FM 100. Sie sind vorbereitet auf Leistungsausbau. Und: Blaupunkt bietet schon heute Modelle, mit denen Sie sofort teilnehmen können an den neuen Informationsprogrammen der Bundespost und der Fernsehanstalten, an Videotext und Bildschirmtext.

● Die Zukunft: Farbfernsehen „live“ mit Stereoton.

Fernsehen heißt Sehen + Hören. Deshalb hat Blaupunkt nicht nur die Bildqualität immer weiter verbessert — farbklar, scharf und kontrastreich mit dem Hautnah-Effekt. Deshalb gibt in unserer Entwicklungsabteilung auch der Klang den Ton an. Blaupunkt Farbfernsehgeräte der Studiolinie — wie auf unserer Abbildung der Monte Carlo Studio IB 39 S — haben Anschlüsse für zwei frei placierbare Lautsprecherboxen. Und sie sind vorbereitet auf den Empfang von Stereoton-Programmen des Fernsehens. Das gibt ihnen schon heute eine erstaunliche Klangfülle. Und für die Fernseh-Zukunft alle Möglichkeiten der neuen Stereo-Technik.

● Das Center von Blaupunkt: Fernsehen, HiFi, VideoTechnik im Systemverbund. Die schönste Art, perfekt ausgestattet zu sein.

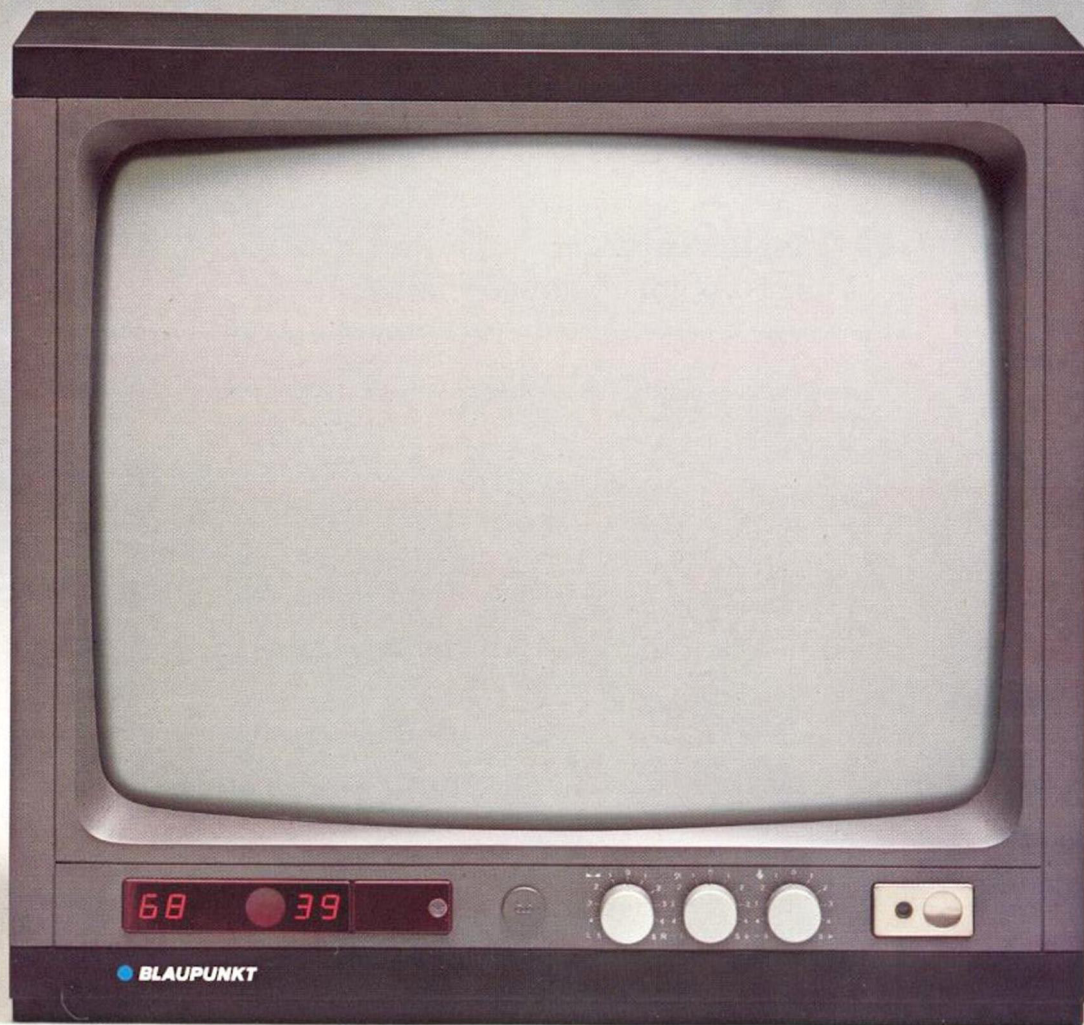

Blaupunkt Monza Studio IB 39 S

IB39S

Blaupunkt Unterhaltungselektronik der Studioline. Es ist das Streben nach Perfektion, das auch in der Form zu neuen überzeugenden Lösungen führt. Wir präsentieren den Monza Studio IB 39 S — nicht nur ein neues Gerät, sondern ein System, das in Leistung, Ausstattung und in der Vielfalt seiner Kombinationsmöglichkeiten ausgerichtet ist auf die 80er Jahre. Ein auf Fernseh-Stereophonie vorbereitetes Bild/Klang-Center, das seinen Rang schon im Design deutlich macht.

- **51-cm-Bild. Auffallend farbrillant, bestechend konturenscharf.**
- **Vielfältig variierbares „live“-Klangsystem: 2 eingebaute 10-Watt-Lautsprecher, 2 zusätzlich lieferbare mobile 20-Watt-Lautsprecherboxen für TV und HiFi. Vorbereitet auf TV-Stereo.**
- **2 Bediensysteme: IR-Fernbedienung + Einschub-Bordbedienung.**
- **Schnell-Programmwahl durch Frequenzsynthese: nur Kanal eintasten — fertig!**
- **Sendersuchlauf mit Abstimmautomatik.**
- **39fach-Programmspeicher mit Direktwahl.**
- **Automatik-Abruf Ihrer individuellen Bild/Ton-Einstellung.**
- **Kontrastautomatik.**
- **Sehr geringer Energieverbrauch.**
- **Exklusives Studio-Design.**

Technik und Ausstattung

51-cm-Farbbild mit dem Chassis **Color FM 100** — das Beste, was Blaupunkt Unterhaltungselektronik heute bieten kann. Besonders geringer Energieverbrauch (98 Watt nach DIN, 90 Watt nach Europannorm-Entwurf).

Fernsteuerbare Komfortausstattung

Infrarot-Fernbedienung. Schnelle, leichte und exakte Programmeinstellung durch Frequenzsynthese — Kanal eintasten, Speichertaste drücken, fertig! 39 Speicherplätze mit Programm-Direktwahl. Tasten für Lautstärke, Helligkeit, Farbstärke, Kontrast, Programm-Aus (Bereitschaft). Automatik-Abruf Ihrer individuellen Bildeinstellung für Programm 1—29. Tasten für Tonstop und Kanalanzeige.

Automatische Kontrastregelung

Optimalbild bei jeder Umgebungshelligkeit.

Variierbares „live“-Klangsystem

Quasi-Parallelton mit 2 eingebauten 10-Watt-Lautsprechern. Zusätzlich lieferbar: 2 Zweiwege-Boxen (je 20 Watt) für TV- und HiFi-Betrieb, in Maßen und Design abgestimmt auf die Monza-Linie. Individuelle Klangsteuerung durch getrennte Regler für Bässe und Höhen. Vorbereitet auf die Fernseh-Stereophonie!

Komfortausstattung am Gerät

Komplettsteuerung über Tasten auf der Einschub-Bordbedienung. Abschließbare Netztaete (Kindersicherung), nach Einschalten automatisch Bild/Ton-Grundeinstellung. Programmeinstellung durch Frequenzsynthese: Kanal eintasten, Speichertaste drücken. Direktwahl von 39 Programmen. Tasten für alle Bild/Ton-Werte. SN-Taste zum Speichern Ihrer individuellen Bild-Wunscheinstellung für die Programme 1—29. 2 getrennte Klangregler. Kanal-Feinabstimmung. Taste für Kanalanzeige.

Anzeigen

Digitale Programmanzeige, digitale Kanalanzeige.

Nachrüstmöglichkeiten

PAL/SECAM-Decoder (Ost), IR-Kopfhörer.

Zusatzanschlüsse

Zusatzlautsprecher, Kopfhörer, TB-Aufnahme, Fernsehton über HiFi-Boxen, Videorecorder.

Gehäuseausführungen

Studio-Look. Bronze/braun, anthrazit/schwarz.

Maße

49,2 x 45,2 x 39,8 cm (BHT).

Datenservice

Seite 118/119.

Das Bordbedienteil des Monza Studio IB 39 S. Alle Funktionen sofort im Griff, trotzdem alles designgerecht placiert.

Das Konzept: Steuerungselemente verdeckt auf der Einschub-Bordbedienung, Digitalanzeigen ständig sichtbar.

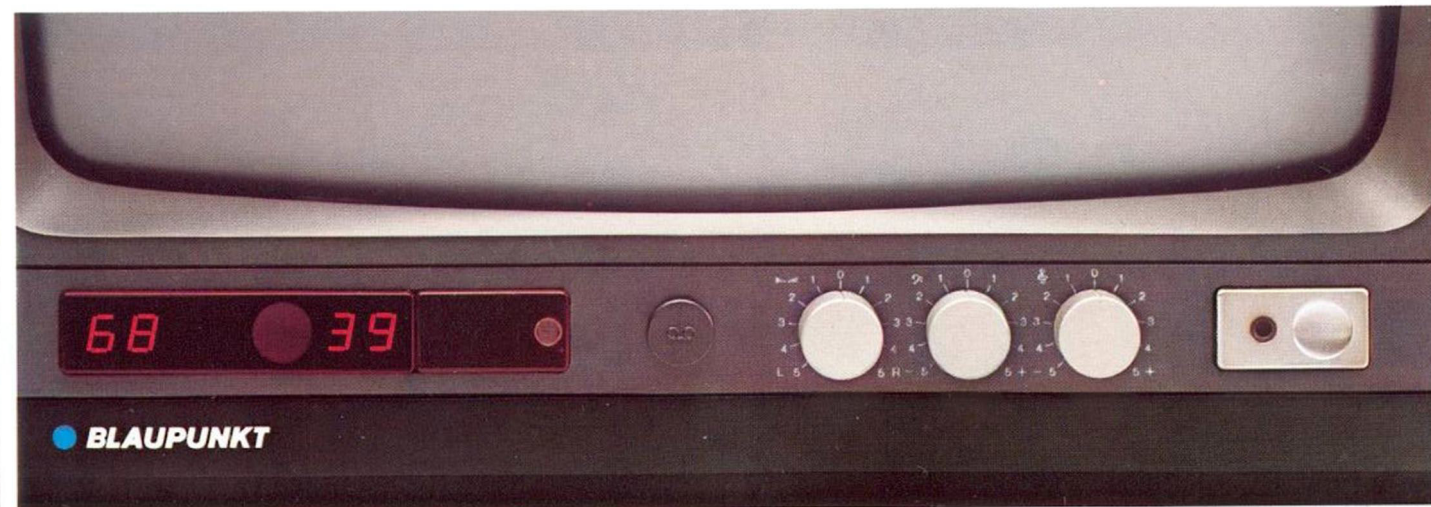

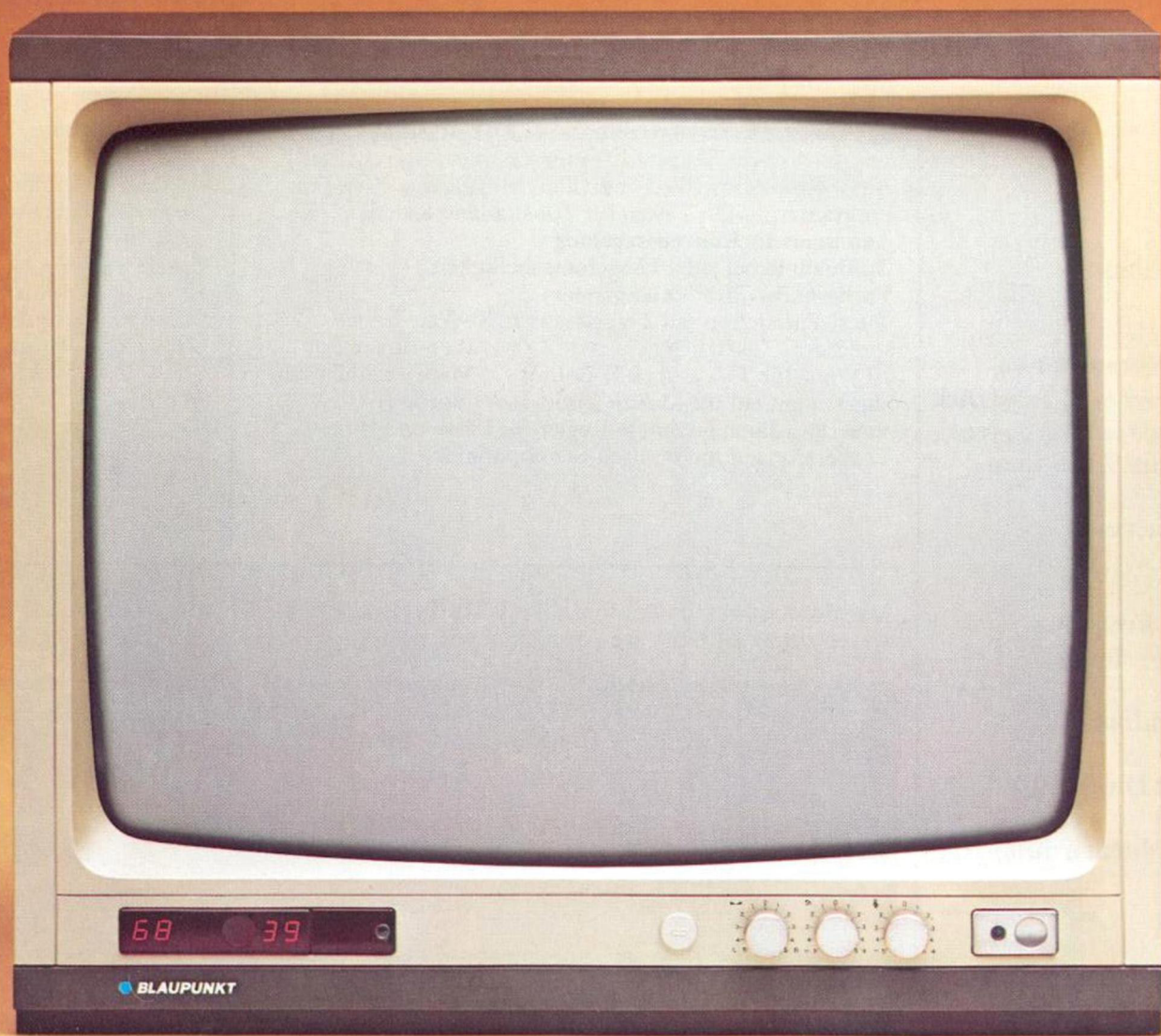

www.blaupunkt.com

Blaupunkt Monte Carlo Studio IB 39 S

IB39S

Das Großgerät der neuen Blaupunkt Studioline. Die formal überzeugende Einheit von Bildqualität, Klangleistung und Komfortausstattung. Durch seine beispielhafte Ausbau- und Kombierbereitschaft der attraktive Mittelpunkt eines großen, alle Bereiche der Unterhaltungselektronik umfassenden Kommunikationssystems. Vorbereitet auf die Fernseh-Stereophonie, entwickelt für die Anspruchsvollsten unter den Qualitätsbewußten.

- **67-cm-Bild. Auffallend farbrillant, bestechend konturenscharf.**
- **Vielfältig variierbares „live“-Klangsystem: 2 eingebaute 20-Watt-Lautsprecher, 2 zusätzlich lieferbare mobile 50-Watt-Lautsprecherboxen für TV und HiFi. Vorbereitet auf TV-Stereo.**
- **2 Bediensysteme: IR-Fernbedienung + Einschub-Bordbedienung.**
- **Schnell-Programmwahl durch Frequenzsynthese: nur Kanal eintasten — fertig!**
- **Sendersuchlauf mit Abstimmautomatik.**
- **39fach-Programmspeicher mit Direktwahl.**
- **Automatik-Abruf Ihrer individuellen Bild/Ton-Einstellung der verschiedenen Programme.**
- **Kontrastautomatik.**
- **Sehr geringer Energieverbrauch.**
- **Exklusives Studio-Design.**

Technik und Ausstattung

67-cm-Farbbild mit dem **Chassis Color FM 100** — das Beste, was Blaupunkt Unterhaltungselektronik heute bieten kann. Besonders geringer Energieverbrauch (109 Watt nach DIN, 90 Watt nach dem neuen Europarorm-Entwurf).

Fernsteuerbare Komfortausstattung

Infrarot-Fernbedienung. Schnelle, leichte und exakte Programmeinstellung durch Frequenzsynthese — Kanal eintasten, Speichertaste drücken, fertig! 39 Speicherplätze mit Programm-Direktwahl. Tasten für Lautstärke, Helligkeit, Farbstärke, Kontrast, Programm-Aus (Bereitschaft). Automatik-Abruf Ihrer individuellen Bild/Ton-Einstellung für Programm 1—29. Tasten für Tonstopp und Kanal-anzeige.

Automatische Kontrastregelung

Optimalbild bei jeder Umgebungshelligkeit.

Variierbares „live“-Klangsystem

Quasi-Parallelton mit 2 eingebauten 20-Watt-Lautsprechern. Zusätzlich lieferbar: 2 Zweiwege-Boxen (je 50 Watt) für TV- und HiFi-Betrieb, in Maßen und Design abgestimmt auf die Monte-Carlo-Linie. Individuelle Klangaussteuerung durch getrennte Regler für Bässe und Höhen. Vorbereitet auf die Fernseh-Stereophonie.

Komfortausstattung am Gerät

Komplettsteuerung über Tasten auf der Einschub-Bordbedienung. Abschließbare Netzaste (Kindersicherung), nach Einschalten automatisch Bild/Ton-Grundeinstellung. Programmeinstellung durch Frequenzsynthese: Kanal eintasten, Speichertaste drücken. Direktwahl von 39 Programmen. Tasten für Bild/Ton-Werte. SN-Taste zum Speichern Ihrer individuellen Bild/Ton-Wunscheinstellung für die Programme 1—29. 2 getrennte Klangregler. Kanal-Feinabstimmung. Taste für Kanalanzeige.

Anzeigen

Digitale Programmanzeige, digitale Kanalanzeige.

Nachrüstmöglichkeiten

PAL/SECAM-Decoder (Ost), IR-Kopfhörer.

Monitor-Betrieb.

Zusatzanschlüsse

Zusatzlautsprecher, Kopfhörer, TB-Aufnahme, Fernseh- über HiFi-Boxen, Videorecorder.

Gehäuseausführungen

Studio-Look. Bronze/braun, Eiche hell.

Maße

62,4 x 54,7 x 46,3 cm (BHT).

Datenservice

Seite 118/119.

Die Blaupunkt Studioline: sachlich, wohnlich, funktionsgerecht. Hier: der Monte Carlo Studio IB 39 S in heller

Eiche. Eine bestechende Lösung, den technischen Rang schon im Design deutlich zu machen.

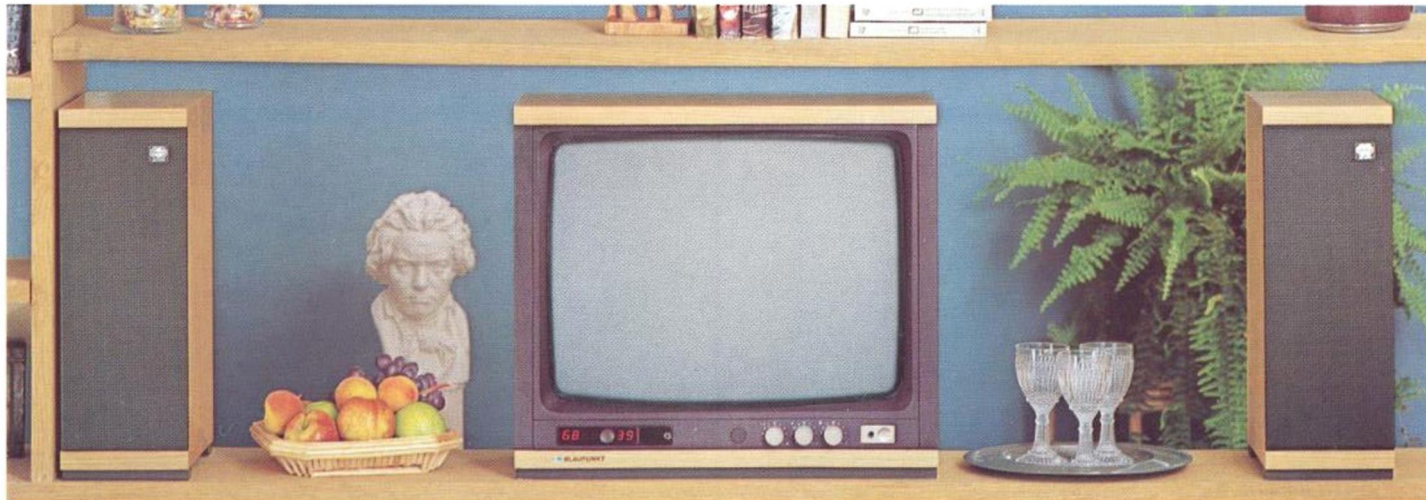

Die neue Blaupunkt Studioline bietet viele Variationsmöglichkeiten.

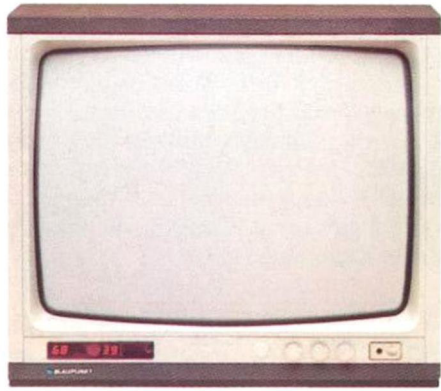

Klangstarke Grundausstattung:
Monte Carlo Studio IB 39 S Color mit 2 eingebauten
20-Watt-Seitenlautsprechern.

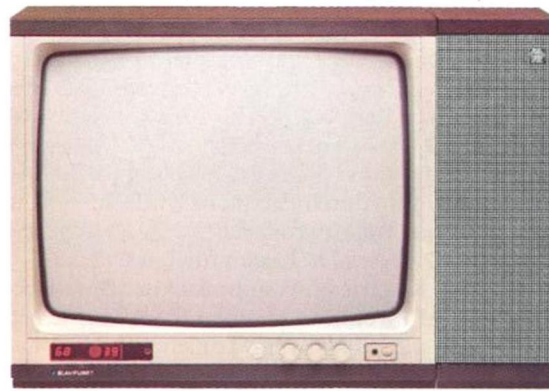

Das Klang-Plus: Monte Carlo Studio IB 39 S Color mit
einer zusätzlich angesetzten 50-Watt-Box (Zusatz-
ausstattung).

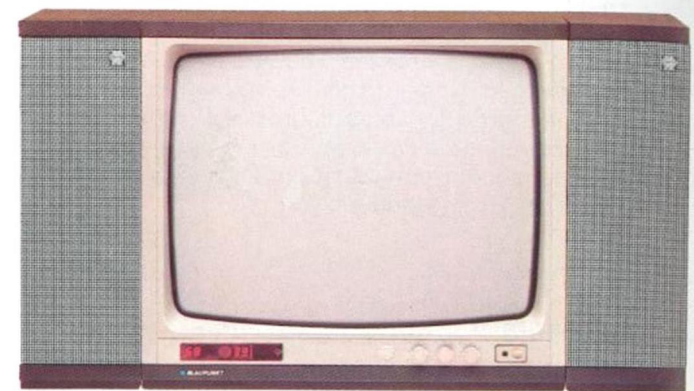

Neues Klangerleben: Monte Carlo Studio IB 39 S Color mit
zwei zusätzlich angesetzten 50-Watt-Boxen (Zusatz-
ausstattung).

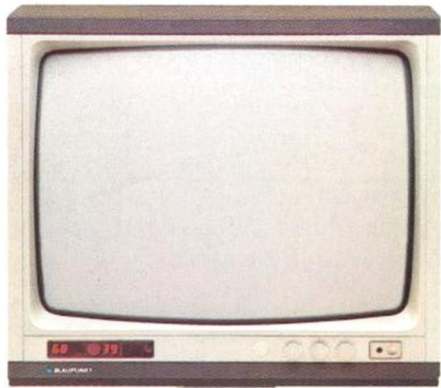

Betrachtungsgünstig und klangerleicht: Monte Carlo
Studio IB 39 S Color auf dem in Design und Farbgebung ab-
gestimmten Fußgestell (Zusatzausstattung).

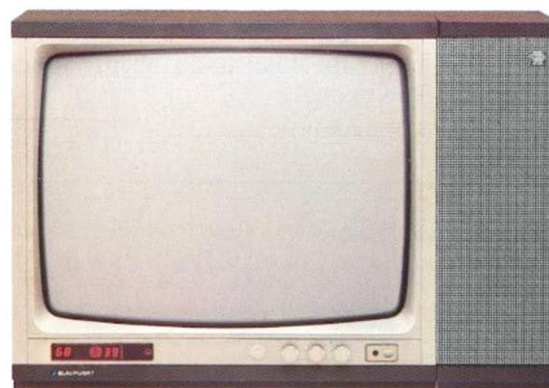

Mehr Klang besser placiert: Monte Carlo Studio IB 39 S
Color auf dem für diese Kombination variierbaren Fuß-
gestell (Zusatzausstattung).

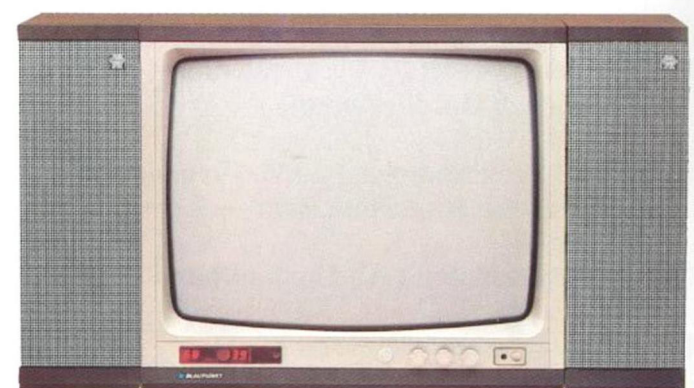

Repräsentativ in Bild, Klang, Design: Monte Carlo Studio
IB 39 S Color mit zwei zusätzlich angesetzten 50-Watt-
Boxen auf dem Fußgestell (Zusatzausstattung).

Damit Sie Ihr Farbfernseh-Center Ihren Ansprüchen anpassen können.

Die mobile Kombination mit vorhandenen HiFi-Boxen.

Die Farbfernseher der Blaupunkt-Studiolinie sind unsere Antwort auf die Forderungen anspruchsvoller Kunden nach weiter entwickelter Komfortausstattung, funktionell-technischem Design und deutlich gesteigerter Klangqualität — mit neuen bestechenden Lösungen.

Jeder Raum hat seine besonderen akustischen Bedingungen. Deshalb bietet Blaupunkt jetzt neue Möglichkeiten für Klangqualität im Fernsehen durch individuelle Placierung von Lautsprecherboxen. An die Farbfernseher der Blaupunkt Studiolinie können Sie vorhandene Boxen Ihrer HiFi-Anlage anschließen und sie nach optischen und akustischen Erfordernissen stellen. Der Erfolg: Farbfernsehen in einer neuen Erlebnisdimension.

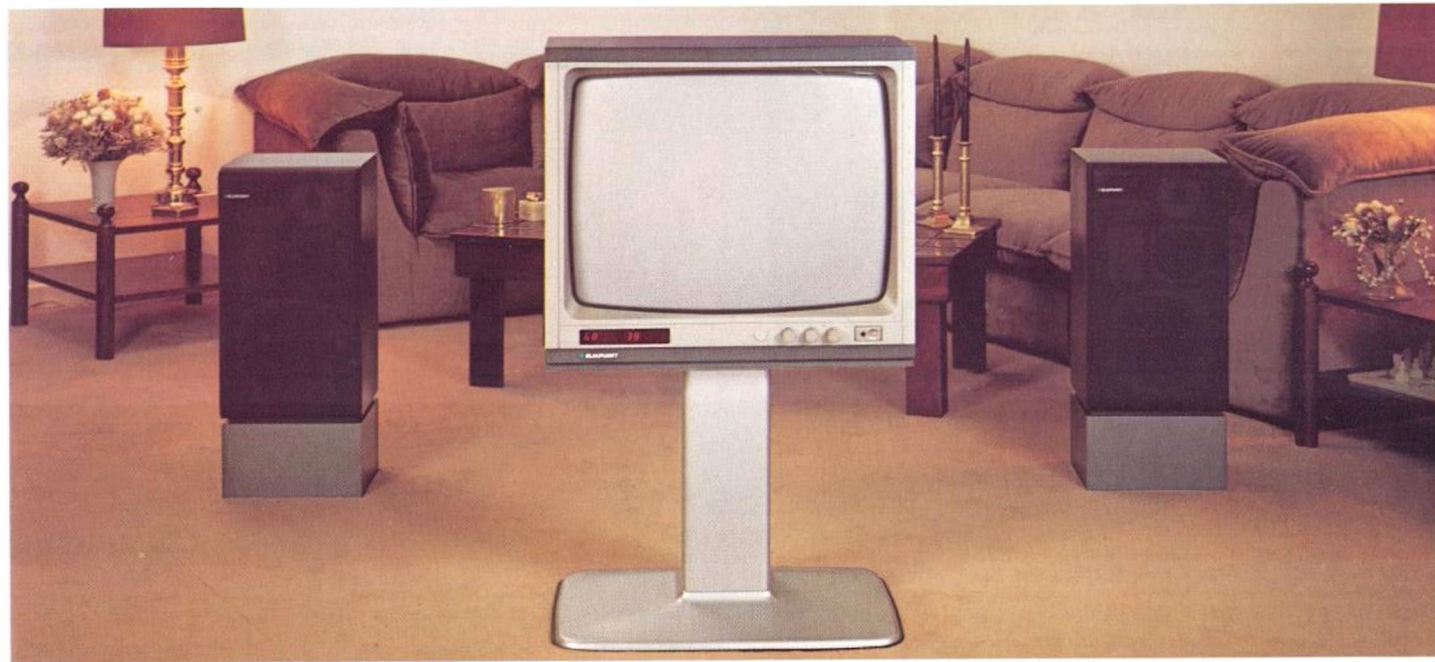

Die mobile Kombination mit Blaupunkt HiFi-Studioboxen.

Die mobile Kombination mit Blaupunkt HiFi-Studioboxen. Der Schritt zum technisch und optisch perfekten Bild/Klang-System: Blaupunkt Farbfernseher der Studiolinie mit den in Leistung, Abmessungen und Design abgestimmten und frei im Raum placierbaren HiFi-Studioboxen. Der Zusammenklang hochentwickelter Technik und anspruchsvoller Formgebung.

Mit diesen Boxen können Sie die hohe Klangleistung Ihres Blaupunkt Farbfernsehers optimal nutzen. Weil das Klangbild perfekt Ihrem Hörempfinden angepaßt werden kann: Je nach Art des gewählten Anschlusses werden die Innenlautsprecher des Fernsehers abgeschaltet — oder sie strahlen in gedämpfter Lautstärke weiter ab. Ihr „live“-Erleben in Bild und Klang!

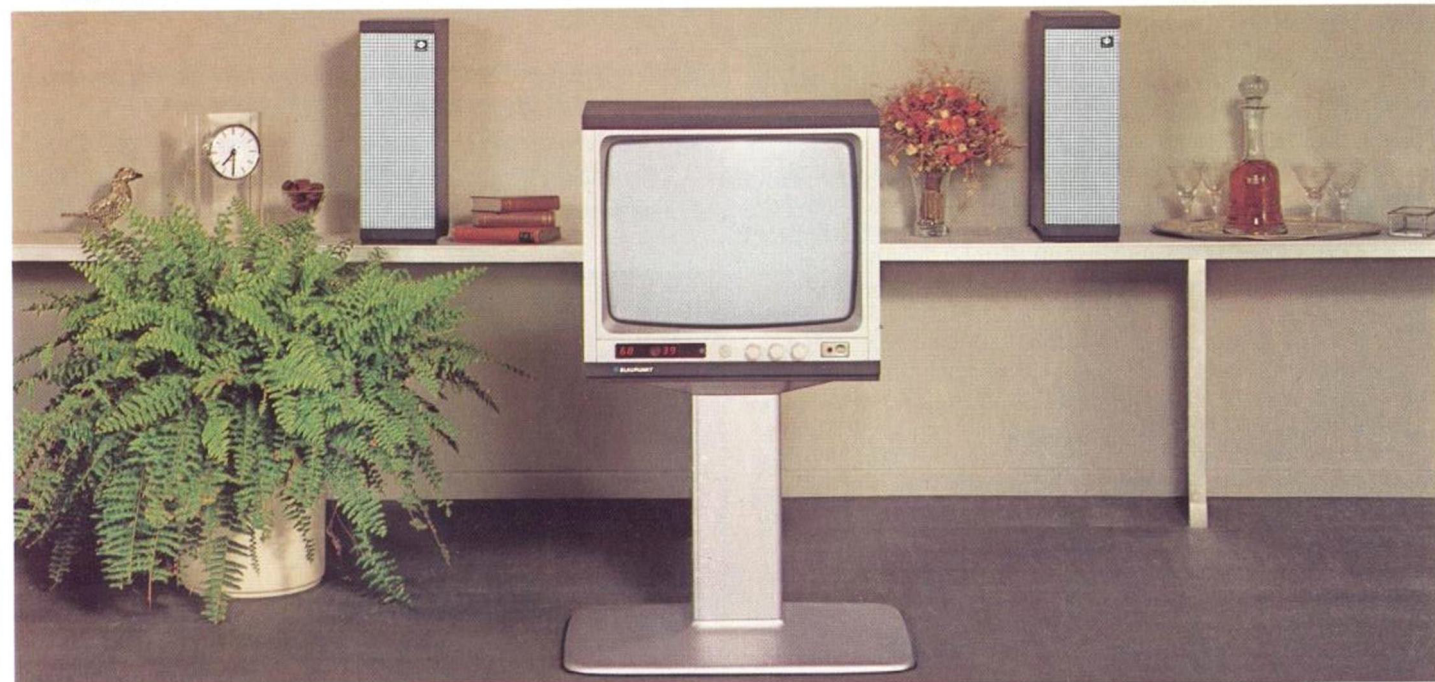

ARD
ZDF
ORF

Mit Blaupunkt vorbereitet auf die Fernsehzeit. Zum Beispiel: Videotext.

Die nächste Zukunft bringt neue Möglichkeiten der Information und Kommunikation durch das Fernsehen. Eines dieser Systeme: Videotext, das elektronische Textangebot der Fernsehanstalten. Schon 1980 sollen Videotext-Feldversuche von ARD, ZDF und ORF beginnen. Damit wird das Angebot des Fernsehens durch wichtige Zusatzleistungen erweitert und noch attraktiver: Informationen zum Programm, Nachrichten aus Politik und Sport, Wetterbericht, Hinweise auf Bücher und Zeitschriften, einblendbare Untertitel zu Filmen in Originalfassung und nicht zuletzt Sendungen für Hörgeschädigte — neue Leistungen, die Sie über die Fernbedienung gezielt abrufen können.

Blaupunkt hat schon heute alle Vorbereitungen getroffen, Sie an der Farbfernsehzeit teilnehmen zu lassen. Wichtige Voraussetzung: das strahlendhelle Farbbild mit der bestechenden Konturschärfe — ideal auch für die Wiedergabe von Buchstaben, Ziffern und Zeichen der neuen Kommunikationssysteme.

Vor allem: Blaupunkt bietet schon heute ein Farbfernsehgerät, das komplett ausgestattet ist für das Videotext-Angebot von morgen. Damit Sie von Anfang an dabei sein können.

Blaupunkt. Die Zukunft ist eingebaut.

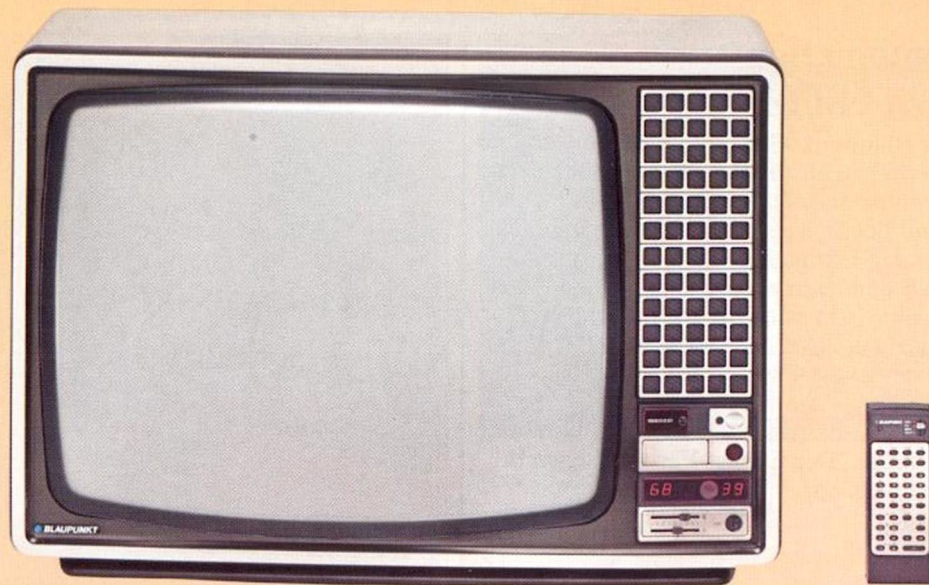

Blaupunkt Dakota IB 39 VT

- **Voll ausgestattet für das kommende Videotext-Angebot der Fernsehanstalten.**
- **Voll ausgestattet mit dem Leistungs- und Komfortangebot der Blaupunkt Farbfernseh-Spitzenklasse:**

67-cm-Farbbild mit dem **Chassis Color FM 100** — das Beste, was Blaupunkt Unterhaltungselektronik heute bieten kann. Geringer Energieverbrauch (100 W nach dem neuen Europannorm-Entwurf, 120 W nach DIN).

Fernsteuerbare Komfortausstattung

Infrarot-Fernbedienung. Schnelle, leichte und exakte Programmeinstellung durch Frequenzsynthese: Kanal eintasten und Speichertaste drücken. 39fache Programm-Direktwahl, Lautstärke, Helligkeit, Farbstärke, Kontrast, Programm-Aus (Bereitschaft). Automatiktasten für Tonstop und Farbbild-Grundeinstellung, Kanalanzeige.

Automatische Kontrastregelung

Hochleistungs-Klangsystem

Quasi-Parallelton mit 20-Watt-Zweiwegebox und getrennten Klangreglern für Höhen und Bässe.

Komfortausstattung am Gerät

Komplettsteuerung über Tasten auf der Einschub-Bordbedienung. Abschließbare Netztaaste (Kindersicherung), nach Einschalten automatisch Grundeinstellung von Lautstärke, Helligkeit, Farbstärke. Sender-Direkteinstellung durch Frequenzsynthese: nur Kanal eintasten und Speichertaste drücken. 39fach Speicher. Tasten für Programm-Direktwahl und Bild/Ton-Regelung. SN-Taste für das Speichern Ihrer Bild/Ton-Wunscheinstellung — individuell für die Programme 1—29. Manuelle Kanal-Feinabstimmung.

Anzeigen

Digitale Programmanzeige, digitale Kanalanzeige.

Nachrüstmöglichkeiten

PAL/SECAM-Decoder (Ost), IR-Kopfhörer.

Anschlüsse

Zusatzlautsprecher, Kopfhörer, TB-Aufnahme, Fernsehton über HiFi-Anlage, Videorecorder.

Gehäuseausführungen

Nußbaumfarben.

Maße: 76,0 x 52,1 x 46,0 cm (BHT).

Datenservice: Seite 118/119.

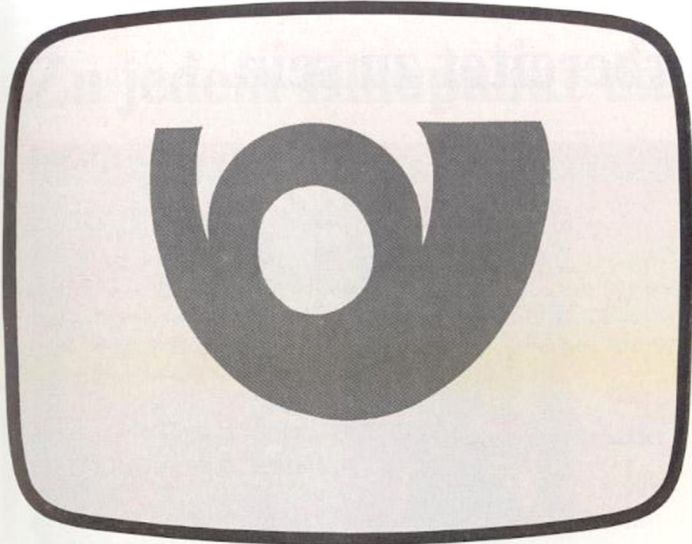

Mit Blaupunkt vorbereitet auf die Fernsehzeit.

Zum Beispiel: Bildschirmtext.

Bildschirmtext ist ein neuer Kommunikationsdienst der Bundespost, der Ihnen in Verbindung von Fernsehgerät und Telefon Informationen über den Bildschirm liefert. Großversuch 1980 in Düsseldorf und Berlin!

Das Prinzip: Das mit einem Bildschirmtext-Decoder ausgerüstete Fernsehgerät wird über einen Modem (MODulator — DEModulator) mit dem Fernsprechnetz verbunden. Die Textzentrale erreichen Sie über die Telefonwählscheibe und dann über die Fernbedienung Ihres Fernsehgeräts. Aus dem nun auf Ihrem Bildschirm erscheinenden nummerierten Informationsangebot (z. B. 1. Nachrichten, 2. Sport, 3. Wirtschaft . . .) wählen Sie das Sie Interessierende aus, tasten es ein und lassen sich durch gleiche Schritte bis zu Ihrer gewünschten Information auf dem Bildschirm (z. B. Fußball-Bundesliga) führen.

- Bildschirmtext ist ein Konzept, dessen hochentwickelte Technik Sie mit einfachster Bedienung beherrschen.
- Bildschirmtext ermöglicht in Zukunft Warenbestellungen und Bankaufträge.
- Bildschirmtext hält Abrufinformationen für alle Teilnehmer (etwa Nachrichten) oder für spezielle Teilnehmergruppen (etwa Ärzte) bereit.
- Bildschirmtext ermöglicht Lernprogramme mit Korrekturen aus der Zentrale und vorformulierte Mitteilungen an andere Teilnehmer.

Viele Blaupunkt Farbfernsehgeräte sind auf die Nachrüstung vorbereitet — und Blaupunkt bietet schon heute ein Modell, das für Bildschirmtext voll ausgestattet ist!

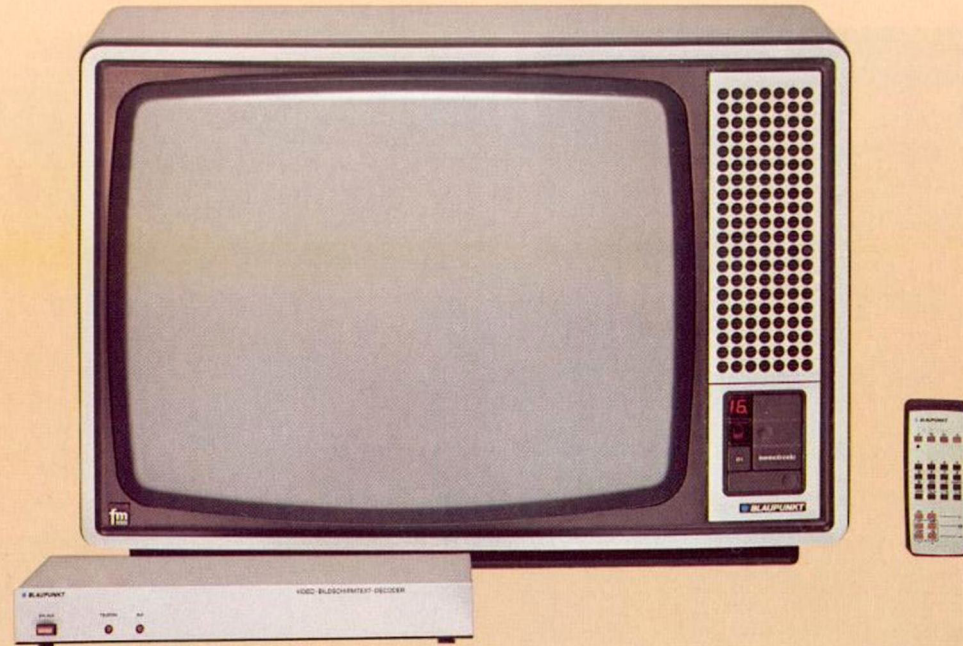

Blaupunkt BT 2001

- **Voll ausgestattet für das Bildschirmtext-Angebot der Deutschen Bundespost und für Videotext**
- **Voll ausgestattet mit dem Leistungs- und Komfortangebot der Blaupunkt IR 16-Klasse:**

67-cm-Farbbild mit dem **Chassis Color FM 100** — das Beste, was Blaupunkt Unterhaltungselektronik heute bieten kann. Geringer Energieverbrauch (80 Watt nach dem neuen Europeanorm-Entwurf, 98 Watt nach DIN).

Ferngesteuerte Komfortausstattung

Infrarot-Fernbedienung für Bildschirmtext, Videotext und 16fache Programm-Direktwahl, Lautstärke, Helligkeit, Farbstärke, Programm-Aus (Bereitschaft). Tonstop- und Farbbild-Automatik.

Digitale Programmanzeige Bedienausstattung am Gerät

Netztaste (Hauptschalter), nach Einschalten automatisch Grundeinstellung von Lautstärke, Helligkeit, Farbstärke. Sendersuchlauf mit Schnellabstimmung durch 4 getrennte Bereichswahl-tasten. Tasten für Speicherung (batterielos!),

Programm-Folgewahl, Feinabstimmung, Lautstärke, Helligkeit, Farbstärke. Kontrasteinstellung durch Regler.

Lautsprecher

10-Watt-Konzertlautsprecher mit Frontabstrahlung.

Nachrüstmöglichkeiten

PAL/SECAM-Decoder (Ost), Kabel-Tuner, Monitor-Betrieb, IR-Kopfhörer, US-Ton.

Anschlüsse

Kopfhörer, Zweitlautsprecher, TB-Aufnahme, Fernsichton über HiFi-Anlage, Videorecorder.

Gehäuseausführungen

Bronze mit Mantel dunkelbronze.

Maße

76,0 x 52,1 x 46,0 cm (BHT).

Datenservice

Seite 118/119.

Blaupunkt Farbfernsehen: die Sicherheit, auf morgen vorbereitet zu sein.



Infrarot-Kopfhörer. Sehen und hören, ohne zu stören.

Nicht jeder will das Programm verfolgen, das Sie interessiert. Denken Sie daran, wenn in Ihrem Wohnraum zugleich gearbeitet werden muß, wenn andere lesen wollen oder wenn Sie nachts Mitbewohner stören könnten. Die Lösung: der Infrarot-Kopfhörer.

Einige Blaupunkt Modelle sind durch einen eingebauten Infrarot-Sender bereits serienmäßig infrarottüchtig, bei anderen müssen Sie nur den als Zusatz erhältlichen Sender in die Frontbuchse stecken — fertig! Jetzt können Sie den Ton abschalten und drahtlos hören, ohne andere zu stören.



Monitor-Nachrüstatz

Ihr Blaupunkt Farbfernsehgerät ist vorbereitet auf die Nachrüstung mit Monitor-Schaltung zur Beobachtung und Überwachung. Sicherheit per Fernsehbild!

US-Ton-Adapter

In der Bundesrepublik Deutschland gibt es zahlreiche amerikanische Fernsehsender. Wenn Sie jetzt schon das Bild empfangen, können Sie mit diesem Adapter dazu den Ton hören.

PAL/SECAM-Decoder. Ihr Schlüssel zu mehr Farbprogrammen.

Auch bei idealen Bedingungen können Sie die Farbprogramme vieler Nachbarländer nur schwarzweiß empfangen. Unser Vorschlag: die einfache und kostengünstige Nachrüstung mit dem PAL/SECAM-Decoder für das System West oder Ost.

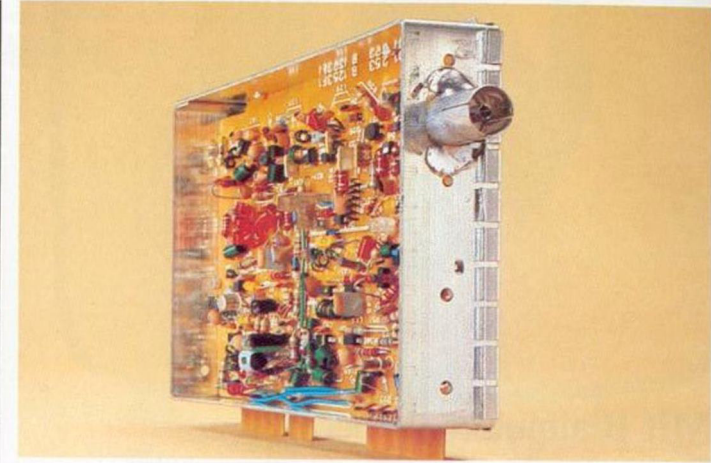

Kabelfernseh-Tuner. Das Programmangebot von morgen — Sie sind voll dabei!

Mit Blaupunkt sind Sie vorbereitet auf neue Möglichkeiten des Fernsehens. Ganz aktuell: Kabelfernsehen. Unsere Geräte der Komfortklassen PK 100 S und IB 39 S sind serienmäßig damit ausgestattet. Bei allen anderen ist der Leistungsausbaue durch Modulaustausch vorbildlich einfach. Ihr Fachhändler macht das schnell und kostengünstig. Natürlich bleiben alle Komfortleistungen erhalten, und die besonders hohe Eingangstrennschärfe des Tuners sorgt auch hier für bestechende Brillanz und Farbreinheit.

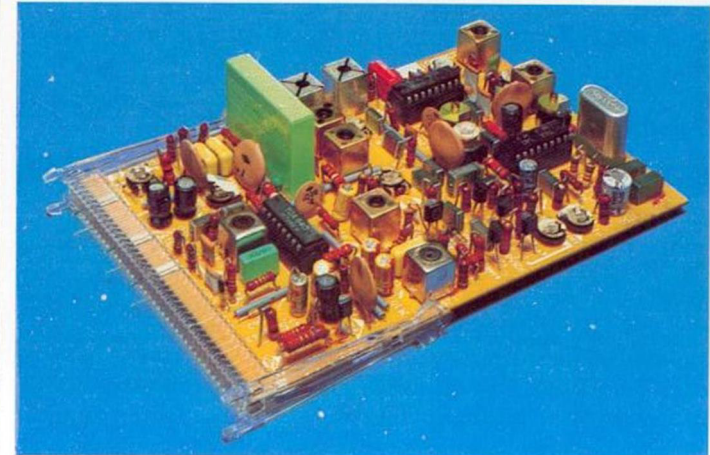

Zu jedem Blaupunkt das passende Fußgestell.

Richtig placiert: betrachtungsgünstig, klanggerecht und repräsentativ.

Die beste Lösung, Ihren Blaupunkt Farbfernseher richtig zu stellen — und auf dem passenden Fußgestell kommt auch das attraktive Design voll zur Geltung. Wir bieten stabile und praktische Gestelle, die abgestimmt sind auf die unterschiedlichen Gerätetypen:

- einen Typ für alle 67-cm-Geräte mit asymmetrischer Bildschirm/Bedienteil-Anordnung.
- eigene Ausführungen für die Monitorgeräte Torino IB 39 S Color und Salerno IB 39 S Color.
- variiere Modelle für unsere Geräte der Studiolinie, damit bei jeder Lautsprecher- und Boxenkombination sicherer Stand gewährleistet ist.
- eine spezielle Entwicklung für den Columbia IB 39 S Color.

Alle Fußgestelle präsentieren das Bild in normaler Betrachtungshöhe, viele sind schwenkbar, bei allen erfolgt die Kabelführung unsichtbar durch das Standrohr. Zu Ihrem Blaupunkt das passende Fußgestell: besser sehen, besser hören — schöner wohnen.

① Fußgestell für die asymmetrischen 67-cm-Geräte. Farbausführungen: dunkelbraun, bronze, silber.

② Fußgestell für Torino IB 39 S Color und Salerno IB 39 S Color. Farbausführungen: Torino: dunkelbraun, silber; Salerno: anthrazit, bronze, silber.

③ Fußgestell für Monte Carlo Studio IB 39 S Color. Farbausführung: dunkelbraun.

④ Fußgestell für Columbia IB 39 S Color. Farbausführungen: dunkelbraun, silber.

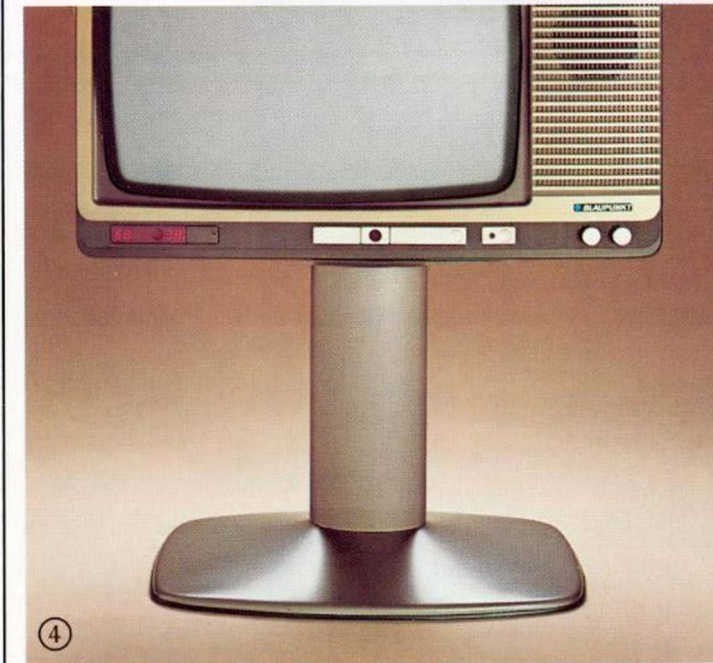
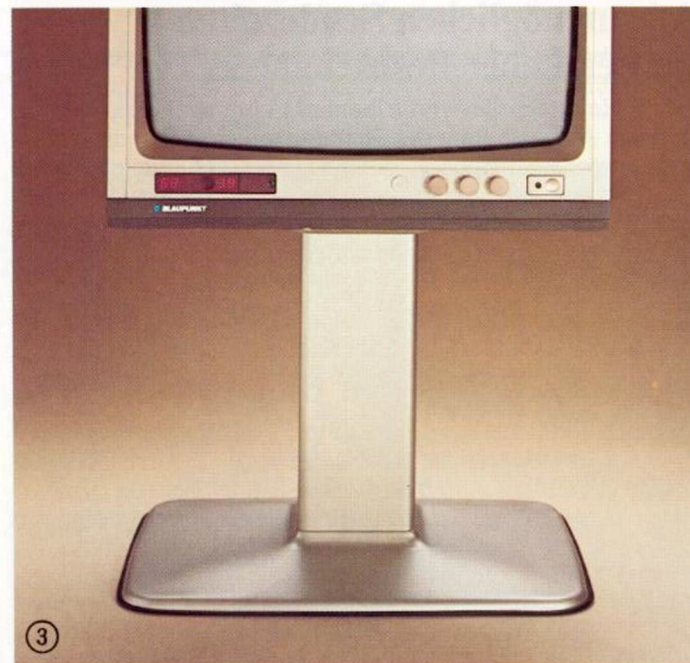
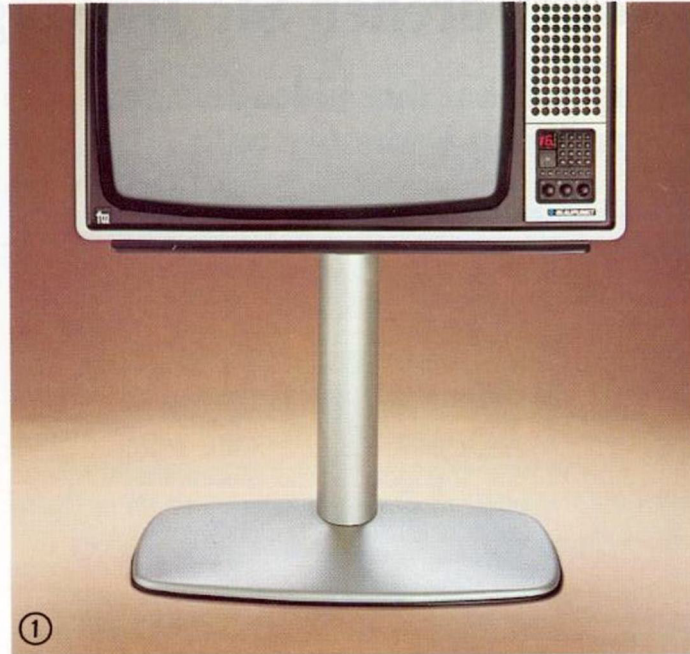



Verlegen Sie den Freitagnacht-Krimi doch auf Montag abend ...oder drehen Sie Ihre eigenen Programme.

Blaupunkt hat das Video-System, das zu Ihrem Fernseher paßt.

Blaupunkt Farbfernseher mit dem Chassis Color FM 100 sind seit Jahren voll vorbereitet auf Video. Aber auch viele moderne Farbfernsehgeräte anderer Marken bieten die Voraussetzungen für alle Möglichkeiten Ihrer eigenen Programmgestaltung mit Blaupunkt VideoTechnik.

Blaupunkt VideoTechnik heißt: Video mit allen Möglichkeiten.

Der richtige Video-Recorder ist Ihre wichtigste Entscheidung beim Aufbau Ihres Studios zu Hause. Lassen Sie sich alle Möglichkeiten offen: nicht nur Aufnahme und Abspielen von Sendungen. Natürlich wollen Sie auch eigene Aufnahmen machen und vertonen. Natürlich wollen Sie die Möglichkeit haben, ein Fernsehprogramm zu sehen und gleichzeitig ein anderes aufzunehmen. All das bietet Blaupunkt VideoTechnik.

Aus unmöglichen Sendezeiten ein herrlicher Fernsehabend.

Ihrem Heimrecorder von Blaupunkt können Sie die selbständige Aufzeichnung der Sendung anvertrauen, die Sie nicht verpassen wollen — die Sie aber zum Sendetermin nicht sehen können. Ganz einfach, indem Sie den automatischen Aufnahmestart auf dem Timer festlegen. Dann können Sie sich am anderen Morgen auf ein nächtliches Boxereignis, am Montagabend auf den Spätfilm vom Freitag freuen.

Blaupunkt VideoTechnik bringt endlich Ihre Familie auf den Bildschirm.

Mit einer handlichen Video-Kamera von Blaupunkt kann jeder sofort packende Video-Filme machen. Durch die leichte Bedienung, durch die durchdachten Suchersysteme, durch die synchrone Tonaufnahme. Sie können das Ergebnis sofort kontrollieren, und Sie können sich sofort über Ihren selbstgedrehten Film freuen: auf dem Monitor oder auf dem Bildschirm. Staunen Sie über elektronische Bildqualität, zu der Sie weder Leinwand, noch Projektor, noch ein verdunkeltes Zimmer brauchen.

Das Portable von Blaupunkt. Ihre Urlaubsfilme für Ihren Fernsehabend.

Je besser Sie Blaupunkt VideoTechnik kennenlernen, desto mehr Ereignisse fallen Ihnen ein, die Sie auf Cassette festhalten sollten: Urlaub, Sport, die Gartenparty — Situationen, bei denen Sie mobil sein müssen. Deshalb bietet Blaupunkt neben dem Tischgerät das Video Portable RTX-100. Damit in Zukunft Unvergeßliches unvergessen bleibt.

Die Videothek, Wunschprogramme, die Sie mieten können.



Der Mietservice für bespielte VHS-Cassetten. Spielfilme, Krimis, Western, große Sportereignisse, anregende Unterhaltung — Ihr Blaupunkt Fachhändler mit dem Videothek-Zeichen hält Ihr Wunschprogramm für Sie bereit. Außerdem bieten Blaupunkt Fachhändler die Möglichkeit, Super-8-Filme und Dias auf Videoband umzukopieren!

Schritt für Schritt zum Heimstudio.

Dies ist ein System, das Sie nach Wunsch ausbauen können. Blaupunkt bietet:

- ein stationäres Gerät ● ein Portable
- elektronische Kameras mit unterschiedlicher Ausstattung
- vielfaches Zubehör.

Blaupunkt VideoTechnik. Ihr Wunschprogramm wird Wirklichkeit.

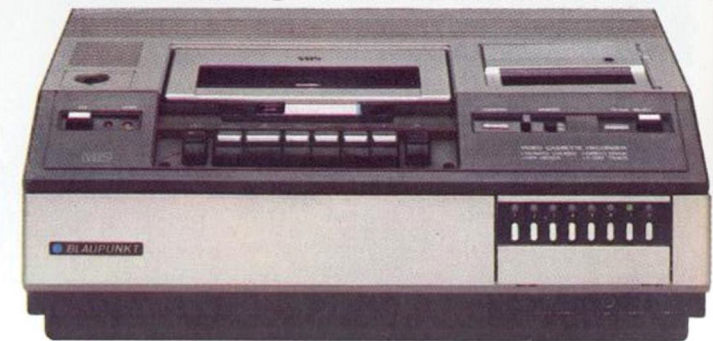

Blaupunkt VideoTechnik. Damit Sie sehen können, was Sie sehen wollen.

Wenn Sie schon keine Möglichkeit haben, die Programmgestaltung des Fernsehens zu beeinflussen: Blaupunkt VideoTechnik gibt Ihnen viele Möglichkeiten, sich Ihr eigenes Wunschprogramm zu machen. Oder sich ein Lieblingsprogramm immer wieder anzusehen. Oder zwei gleichzeitig laufende Wunschprogramme nacheinander zu genießen. Oder sich automatisch ein gewünschtes Programm aufzeichnen zu lassen.

**Blaupunkt VideoTechnik heißt:
viele Möglichkeiten,
das Fernsehprogramm zu Ihrem eigenen
Fernsehprogramm zu machen.**

Möglichkeit Nummer drei: Sie sind verhindert, ein Programm zu sehen, das Sie interessiert. Ihr Blaupunkt Videorecorder zeichnet es automatisch auf.

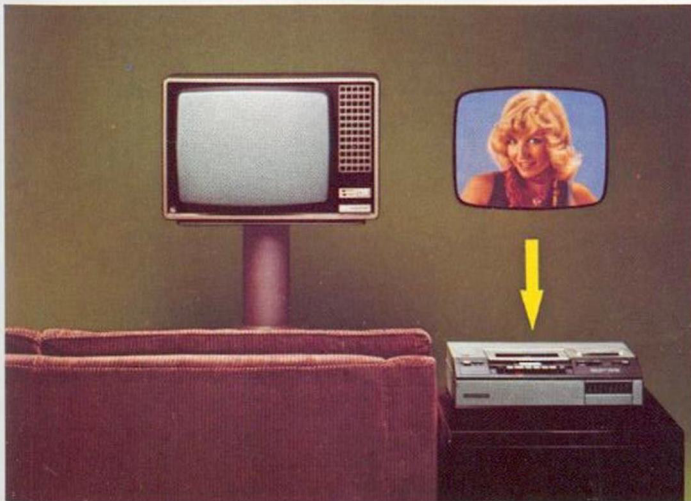

Möglichkeit Nummer eins: Sie sehen ein Fernsehprogramm und zeichnen gleichzeitig dieses Programm auf.

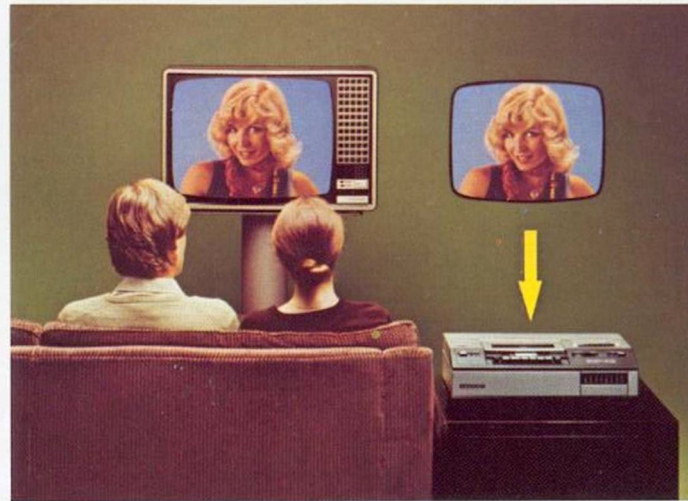

Möglichkeit Nummer zwei: Sie sehen ein Fernsehprogramm und zeichnen gleichzeitig ein anderes auf.

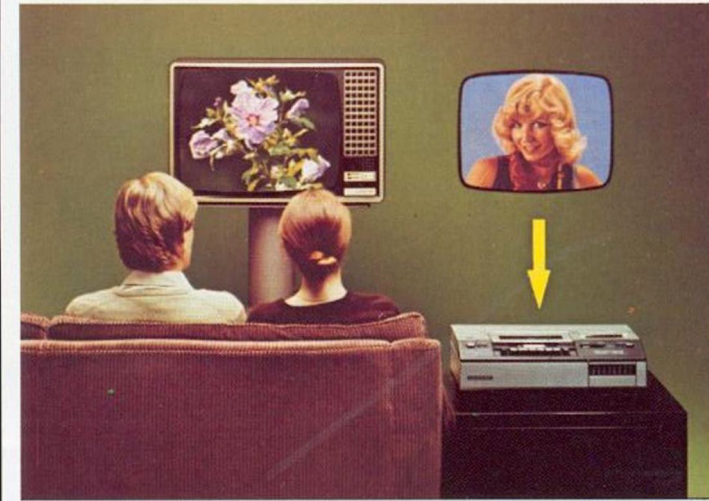

Möglichkeit Nummer vier: Sie sehen auf dem Bildschirm ein Programm, das Ihr Blaupunkt Videorecorder zu anderer Zeit aufgezeichnet hat.

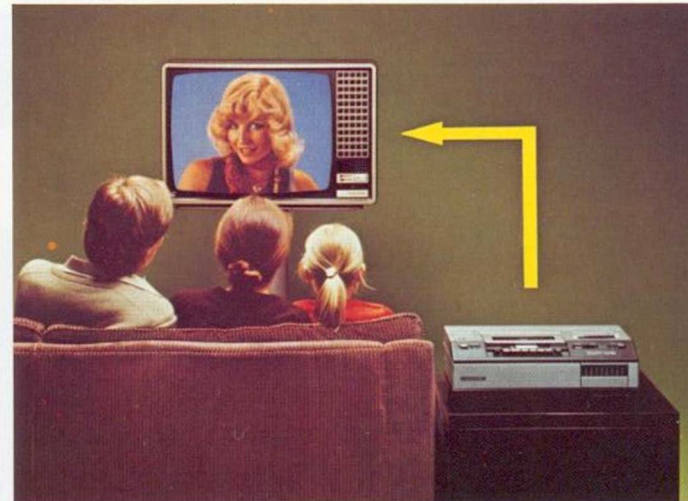

Möglichkeit Nummer fünf: Sie sehen sich auf dem Bildschirm die Filme an, die Sie selbst mit ihrer elektronischen Kamera gemacht haben.

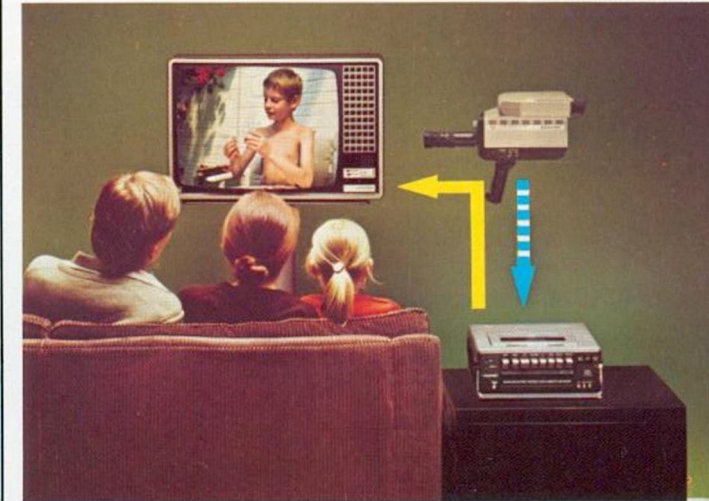

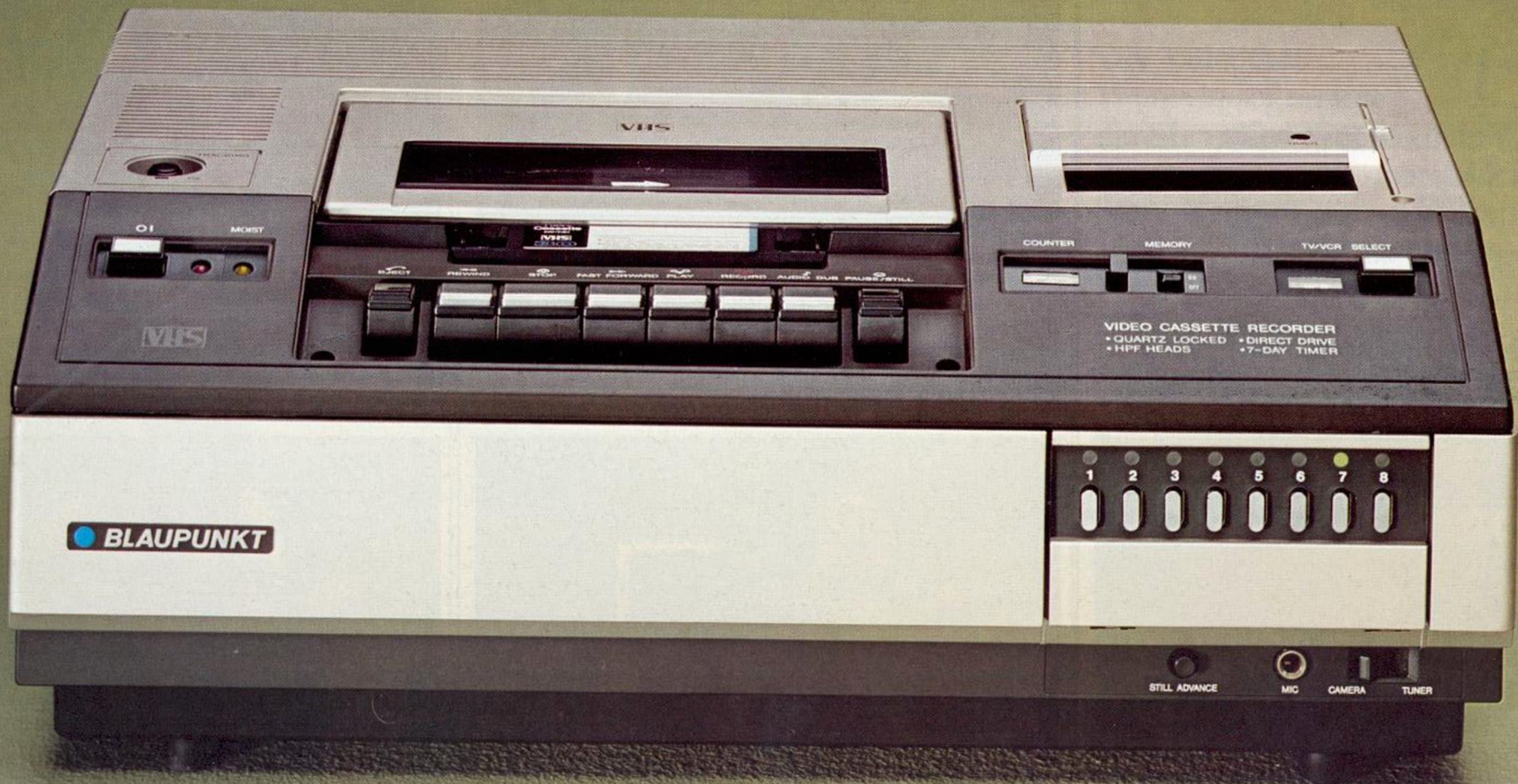

BLAUPUNKT

VIDEO CASSETTE RECORDER
• QUARTZ LOCKED • DIRECT DRIVE
• HFF HEADS • 7-DAY TIMER

1 2 3 4 5 6 7 8

STILL ADVANCE MIC CAMERA TUNER

Blaupunkt Video Cassette Recorder RTV-100

Der Tisch-Videorecorder nach dem schon jetzt millionenfach bewährten und zukunftssicheren VHS-System. Es ist die Summe der Vorzüge, die den Blaupunkt RTV-100 zum idealen Ausgangspunkt für den Aufbau Ihres eigenen Heimstudios macht: hohe Zuverlässigkeit und eine Leistung, die der Bildschirm Ihres Fernsehgeräts immer wieder bestätigt. Leichte Bedienbarkeit, damit Sie sofort fit sind für die faszinierenden Möglichkeiten moderner Elektronik. Ein Videogerät für viele Einsatzvarianten, damit Sie Fernsehen zu Ihrem ganz persönlichen Programm machen können.

- **VHS-System: hohe Zuverlässigkeit und Zukunftssicherheit.**
- **Eindrucksvolle Farbreinheit, Bildschärfe und Klangwiedergabe.**
- **Direct Drive: optimale Bildqualität.**
- **Leichte Bedienung durch Ein-Tasten-Steuerung (Aufnahme).**
- **Aufnahme/Wiedergabe maximal je drei Stunden.**
- **Cassetten abspielbar auf jedem VHS-Gerät.**
- **Digitaluhr mit 7-Tage-Timer für vorprogrammierbare Aufzeichnung.**
- **VHF/UHF-Tuner: ein Programm sehen, gleichzeitig ein anderes aufzeichnen.**
- **Möglichkeit zur Neu- und Nachvertonung.**
- **Standbild und Einzelbildfolge.**
- **Automatische Band-Endabschaltung.**

Technik und Ausstattung

Standard: VHS-PAL-Norm.

Aufnahmesystem

VHS-Schrägspurverfahren mit zwei rotierenden Azimuth-Videoköpfen.

Antrieb

Direct-drive-Kopftrommelantrieb (quartzgesteuert), kombiniert mit elektronisch geregelttem Capstan-Motor und eigenem Motor für Bandlademechanik. Optimale Bildqualität auch bei Netzschwankungen. Energieverbrauch nur 39 Watt.

Band

12,7-mm-Hochleistungs-Magnetband in Cassette. Voll kompatibel — also abspielbar auf jedem VHS-Gerät.

Maximale Aufnahme/Wiedergabezeit

180 min (VHS-Cassetten erhältlich für 60, 120, 180 min).

Fernseh-Empfangsteil

Eingebauter VHF/UHF-Tuner: ein Programm sehen, gleichzeitig ein anderes aufzeichnen! Kanäle 2—12 im VHF, 21—68 im UHF-Band.

Ausgang

HF-Modulator auf UHF, einstellbar zwischen Kanal 33 und 39.

Bedienelemente

Ein-Tasten-Aufnahmesteuerung! Netzschalter. Tasten für Cassettenfreigabe, Rückspulen, Stop, Schnellvorlauf, Wiedergabe, Aufnahme, Tonüberspielung, Pause (kurz-

zeitiger Bandstop bei Aufnahme und Wiedergabe. Bei Wiedergabe erscheint Standbild). Einzelbildtaste (Betrachtung von Standbildfolgen). TV/VTR-Wahlschalter, Eingangswahlschalter (Aufnahmen von TV-Programmen oder von Video-Kamera). 8 leichtgängige Kanaltasten mit verdeckten Abstimmreglern für das schnelle Abrufen von 8 vorgewählten Fernsehkanälen. Netzspannungswähler. Spurkontrolle.

Digitaluhr mit Automatik-Timer

Ständige elektronisch-exakte Zeitanzeige am Gerät. Minutengenaue Ein/Aus-Programmierung für unbeaufsichtigte Aufnahme — bis zu einer Woche im voraus!

Anzeigen

Netz-Kontrollleuchte, Feuchtigkeits-Warnlampe mit Funktionsstop bis zur Beseitigung von Kondensfeuchtigkeit durch Automatik-Heizung, Bandzählwerk mit Null-Taste und Memory-Schalter für leichtes Auffinden von gewünschten Bandstellen.

Anschlüsse

Viele Anschlußmöglichkeiten, z. B.: HF-Ausgang, Mikrofon, Eingang Video-Kamera, Aufnahme-Start/Stop durch Video-Kamera, Aufnahme/Wiedergabe-Stop durch Fernbedienung.

Laufwerkchassis

Präzisionschassis aus geglühtem Spritzguß: leicht, vibrationsarm, maßhaltig.

Maße: 48,5 x 17,6 x 36,8 cm (BHT).

Lieferumfang: Recorder, Koaxkabel, Abdeckhaube.

Der einfache Weg zum perfekten Ergebnis: Aufnahmesteuerung mit einer Taste, alle Gerätefunktionen griffbereit.

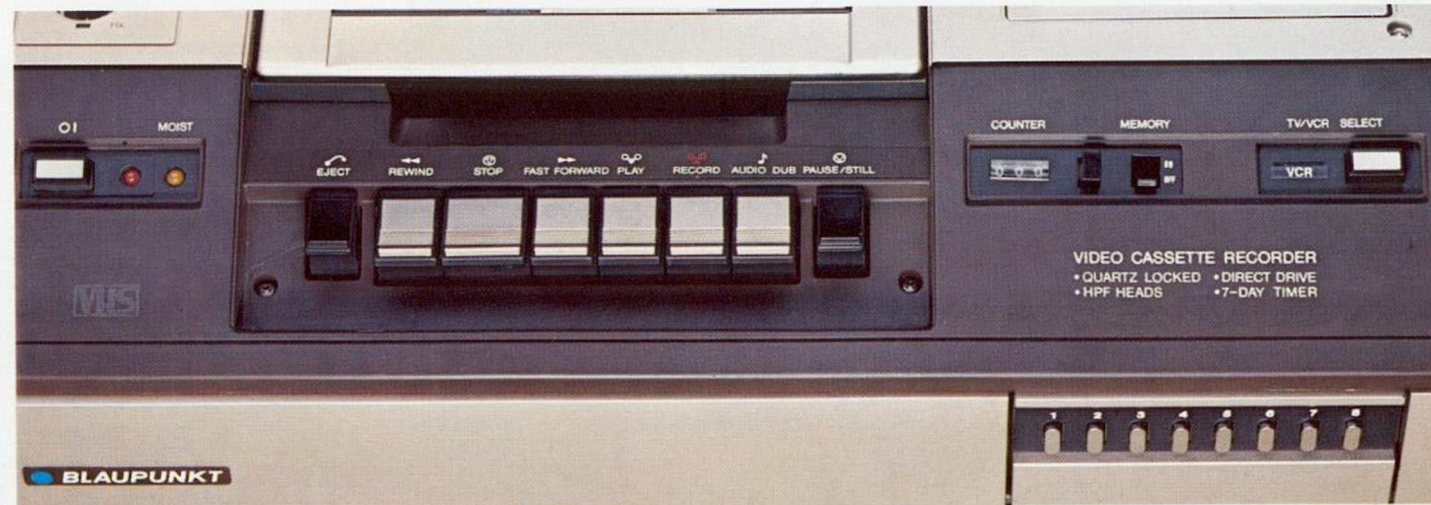



Blaupunkt Video Cassette Recorder RTX-100

Das handliche, netzunabhängige, vielseitige VHS-Portable. Zum einen: das Portable als Portable. Neue Möglichkeiten, Ereignisse griffbereit festzuhalten. Kindergeburtstag oder Urlaubsreise — mit Videoband und Monitorkamera können Sie jede Szene gleich nach der Aufnahme vorführen, löschen, wiederholen. Bis zur Perfektion! Ganz anders als beim Filmen! Zum anderen: das Portable als Heimgerät. Mit dem RTX-100 können Sie das laufende Fernsehprogramm aufnehmen — und in Verbindung mit einem Fernseher der Blaupunkt Komfortklasse PK 100 S dessen elektronische Intelligenz auch für Ihre Videoaufnahmen nutzen. Zum Beispiel: Zeit- und Programmvorwahl, automatische Programmumschaltung. Der RTX-100 ist Ihr Videorecorder für draußen und für zu Hause.

- **Das leistungsstarke, leichtbedienbare, kompakte Farb-Portable für Ihre aktiven Video-Aufnahmen und für Programm-Mitschnitte.**
- **VHS-System: hohe Zuverlässigkeit und Zukunftssicherheit.**
- **Dynamisches Arbeiten durch Aufnahme-Start/Stop über Videokamera.**
- **Aufnahme/Wiedergabe maximal je 2 Stunden mit einer Batterieladung.**
- **Cassetten abspielbar auf jedem VHS-Gerät.**
- **Bild/Ton-Sofortkontrolle durch Kameramonitor.**
- **Synchronon und Nachvertonung.**
- **Automatische Band-Endabschaltung.**
- **Kameras mit unterschiedlicher Ausstattung.**

Technik und Ausstattung

Standard: VHS-PAL-Norm.

Leistungsaufnahme: ca. 9,5 Watt.

Band

Hochleistungs-Magnetband (Breite: 12,7 mm) in Cassetten für 60, 120, 180 Minuten Spieldauer.

Antrieb

Direct-drive-Kopftrommelantrieb (quarzgesteuert), kombiniert mit elektronisch geregeltem Capstan-Motor und eigenem Motor für Bandlademechanik. Optimale Bildqualität auch bei Spannungsschwankungen.

Bedienelemente

Leichte und übersichtliche Bedienung — so einfach wie bei Ihrem Tonbandgerät! Tasten für Cassetten-Ausgabe, Rückspulen, Stop, schnellen Vorlauf, Wiedergabe, Nachvertonung, Pause (kurzzeitiger Bandstop bei Aufnahme und Wiedergabe; bei Wiedergabe erscheint ein ruhiges Standbild). Bandlauf-Justierung. Standbild-Justierung.

Anzeigen

Batterieanzeige, Pausenanzeige, Feuchtigkeits-Warnlampe mit automatischem Funktionsstop. Bandzählwerk mit Null-Taste und Memory-Schalter für leichtes Auffinden von Bandstellen.

Ideal für draußen! Mit Kamera und Recorder sind Sie mobil ausgestattet, um endlich alles das festzuhalten, was Sie schon früher gern festgehalten hätten.



Anschlüsse

Frontbuchsen für Mikrofon (Synchron- oder Nachvertonung), Ohrhörer, Fernbedienung für Pause (Standbild), Seitenbuchsen für Portable-Camera. Ein- und Ausgänge für Bild/Ton-Funktionen. Spezielle AV-Buchse mit zusätzlicher Timer- und FB-Funktion.

Gewicht: 8,9 kg.

Maße: 32,5 x 13,7 x 35,0 cm (BHT).

Lieferumfang

Recorder, Netzgerät, Koaxkabel, Ohrhörer, HF-Modulator.

Farbkameras (getrennt lieferbar)

Color Camera TVC-100 mit elektronischem Sucher und Monitor.

6fach-Zoom-Objektiv (f = 17-102 mm), Netzgerät, Handgriff, Netzkabel, Videokabel.

Color Camera TVC-100 mit optischem Sucher

Normalobjektiv (f = 25 mm), Netzgerät, Handgriff, Netzkabel, Videokabel.

Ideal für drinnen! Sie werden staunen, wie viele Ereignisse es zu Hause gibt, die es wert sind, lebendig erhalten zu werden. Teure Erinnerungen, die preiswert sind.



Blaupunkt VideoTechnik schafft Ihnen viele Möglichkeiten, Ihre eigenen Fernsehfilme zu machen.

**Mit Blaupunkt Videokameras.
Mit Blaupunkt Videorecordern.
Mit einem durchdachten
Ergänzungsprogramm.**

Zum einen: Blaupunkt VideoTechnik ist die perfekte Voraussetzung, die Fernsehprogramme der Sendeanstalten zu Ihren eigenen Fernsehprogrammen zu machen.

Zum andern: Blaupunkt VideoTechnik ist das System, mit der Sie auch Aufgaben des täglichen Lebens zuverlässig lösen können.

Blaupunkt VideoTechnik ist das System, mit dem Sie sofort vertraut, dessen Komponenten leicht zusammenschalten sind. Zu Ihrer Übersicht geben wir Ihnen vier Kombinationsmöglichkeiten von Kameras und Recordern, damit Sie die technischen Voraussetzungen kennen, Blaupunkt VideoTechnik einzusetzen. Zu Ihrer Freude und zu Ihrem Nutzen.

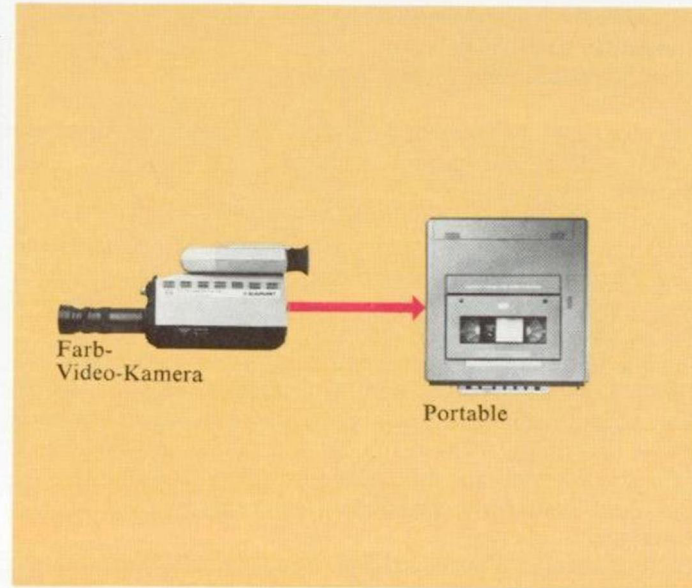

Blaupunkt VideoTechnik. Einsatzmöglichkeit Nummer eins: Portablebetrieb.

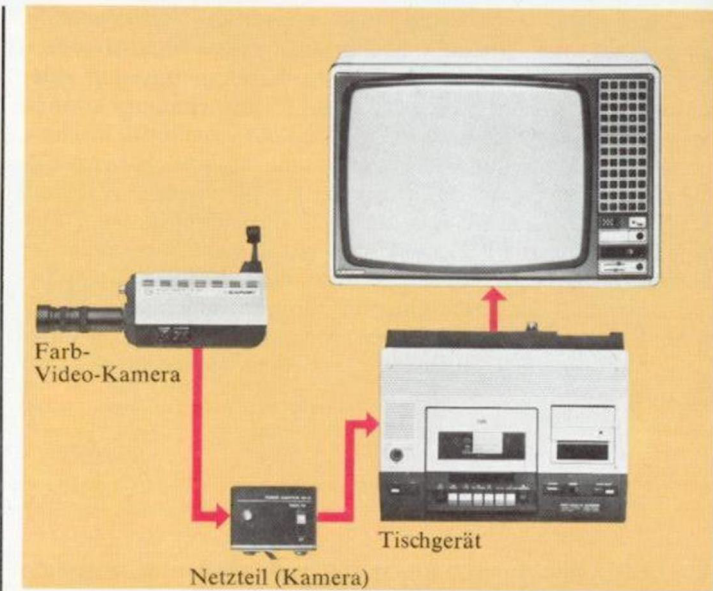

Blaupunkt VideoTechnik. Einsatzmöglichkeit Nummer zwei: Tischgerät im Heimbetrieb.

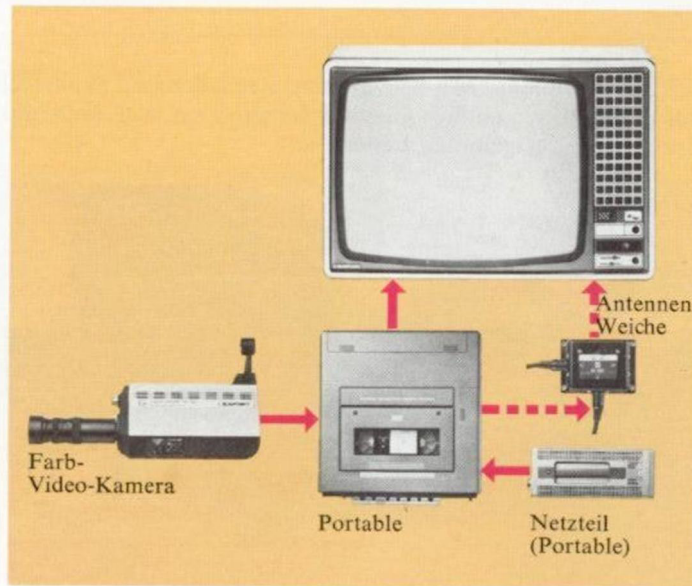

Blaupunkt VideoTechnik. Einsatzmöglichkeit Nummer drei: Portable im Heimbetrieb.

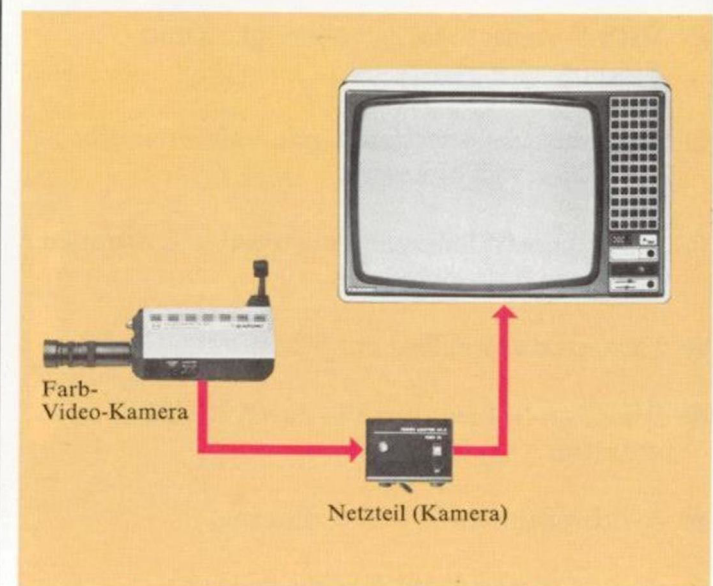

Blaupunkt VideoTechnik. Einsatzmöglichkeit Nummer vier: private und geschäftliche Überwachungsaufgaben.

**Blaupunkt VideoTechnik.
Und plötzlich kann Fernsehen
viel mehr.**

Noch mehr Spaß an Blaupunkt VideoTechnik durch das praktische Zubehör. Fit für viele Einsatzbereiche.

Video Cassette Recorder RTV-100

Zubehör:

- Fernbedienung
- Monitor-Nachrüstset für Blaupunkt Farbfernseher

Video Cassette Recorder RTX-100

Zubehör:

- Battery Pack (Akku)
- Tragetasche
- Metallkoffer
- Fernbedienung
- Antennenumschalter
- AV-Kabel (1,80 m)
- Autobatterie-Kabel

Color Camera TVC-100

mit elektronischem Sucher und Monitor.

Zubehör:

- Kamerakabel (10 m)
- Stativ
- Mikrofon
- Tragetasche
- Fernbedienkabel
- Kabeladapter für Portable/Kamera

Color Camera TVC-100

mit optischem Sucher.

Zubehör:

- Kamerakabel (10 m)
- Stativ
- Mikrofon
- Zoom-Objektiv (6fach)
- Tragetasche
- Fernbedienkabel
- Elektronischer Sucher/Monitor



Metallkoffer

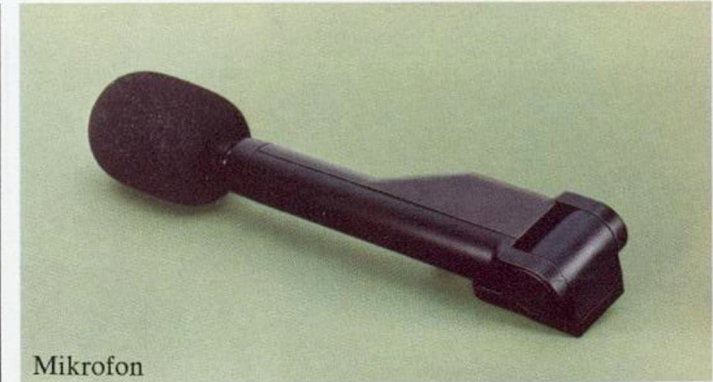

Mikrofon



Zoom-Objektiv (6fach)



Tragetasche



Stativ



Antennenumschalter

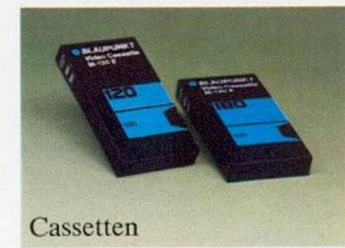

Cassetten



Blaupunkt HiFi-System 110



Blaupunkt HiFi-System 110 im Profil

- **Leistungsstarkes HiFi-Komponentensystem in einer interessanten Preisklasse.**
- **Internationales HiFi-Design.**
- **Alle Komponenten technisch und optisch aufeinander abgestimmt.**
- **Durchdacht übersichtliche und bequeme Frontbedienung bei allen Komponenten.**
- **Verstärker-Ausgangsleistung: 2 x 55 Watt (Musik).**
- **6 FM-Stationstasten mit LED-Anzeige.**
- **Präzise Senderabstimmung durch LED-Tuningmeter.**
- **Hochwertiges Cassettendeck mit Dolby-NR®-Rauschunterdrückung.**
- **Belt-drive-Plattenspieler mit beleuchteter Stroboskopanzeige.**
- **Deutlich bessere Werte, als die HiFi-Norm DIN 45.500 verlangt.**
- **Kombinierbar mit Blaupunkt HiFi-System 150.**

Das HiFi-Komponentensystem einer beliebten Leistungsklasse — in einer interessanten Preisklasse. Und alles ist technisch und optisch aus einem Guß, alle Bausteine sind optimal aufeinander abgestimmt. Wir haben Wert darauf gelegt, Ihnen ein System anzubieten, dessen Leistungen Sie besonders leicht abrufen können: Alle Bedienelemente sind in ihrer Funktion sofort verständlich, sind übersichtlich placiert und bequem einstellbar. Alle Komponenten des HiFi-Systems 110 sind leistungsstark, ideal kombinierbar und durch ihr internationales Design auffällig attraktiv. **Farbausführung:** Alle Komponenten Front hellbronze, Gehäuse braun-metallic.

Alle Komponenten tragen das Siegel für sichere Leistung: das VDE-Zeichen.



Stereo Tuner T-110

Interessant nicht nur durch seine Technik, sondern auch durch seine Ausstattung, mit der Sie HiFi-Leistungen leicht abrufen und jederzeit im Blick behalten können: Empfang von FM (UKW), MW, LW, 6 UKW-Stationstasten, 8 Funktionstasten, LED-Anzeigen für Station, Stereo, Abstimmung.

Stereo Amplifier A-110

Das Herzstück des Systems 110. Ihre Energie-, Schalt- und Kommandozentrale mit der exakt systemabgestimmten Auslegung und HiFi-gerechter Ausstattung: Drehregler mit Feinrastungen, 2-Kanal-Powermeter, Gruppenumschalter für Lautsprecherverteilung, präzise geführte und leichtgängige Funktions-Drucktasten.

Stereo Cassette Deck C-110

Ein wertvolles HiFi-Cassettendeck zum Stereogenuß gespielter Bänder und für eigene Stereoaufnahmen. Das C-110 hat die hohe Leistungsklasse des HiFi-Systems 110: Bandsorten-Umschaltung, Dolby-NR®-Rauschunterdrückung, leicht bedienbare Funktionstasten, LED-Anzeigen für Aussteuerung von Aufnahme und Wiedergabe, Präzisionslaufwerk.

Automatic Belt Drive Player P-110

Der HiFi-Automatik-Plattenspieler in der formalen Linie und in der Leistungsklasse des Systems 110. Wertvolle Ausstattung, zum Beispiel: beleuchtete Stroboskopanzeige, 2 getrennte Drehzahl-Feinregulierungen, S-Tonarm, Voll-Frontbedienung, Magnetsystem ATN-71.

Blaupunkt Stereo Tuner T-110

Daten und Ausstattung

Empfangsbereiche: FM (87,5—108 MHz), MW (510—1620 kHz), LW (150—350 kHz) zum Empfang auch aller Telefonrundsprach-Sender in der Schweiz.

Übertragungsbereich (FM): 30 Hz — 15 kHz.

Eingangsempfindlichkeit (FM): Mono 40 kHz Hub, S/N = 26 db < 0,9 µV. Stereo: 40 kHz Hub, S/N = 46 db < 30 µV.

Übersprechdämpfung (FM): > 40 dB.

Signal-Rauschspannungsabstand: > 65 dB.

Bedienelemente: 8 Funktionstasten für Power On/Off, Bereichswahl (FM/MW/LW), Umschaltung Manual/Preset (FM), AFC-Off, Muting-On, HF-Stereo-Off (Mono-Taste).

Sendereinstellung: Schnelle und präzise Schwungradabstimmung über Flutlichtskala.

Programmspeicher: Elektronischer 6fach-Programmspeicher mit Tastenabruf (FM-Bereich).

LED-Anzeigen für FM-Presets (abgerufener Speicherplatz), HF-Stereo, Sender-Mittenabstimmung (rot-grün-rot), Feldstärke (LED-Treppe).

Antennenausstattung: Angebaute Ferrit-Antenne (Stellung Active/Off) für MW und LW. Kombi-Antenneneingang für FM, MW, LW.

Maße: 43,5 x 11,0 x 25,0 cm (BHT).

Die komplette Datenübersicht geben wir Ihnen auf den Seiten 120/121.

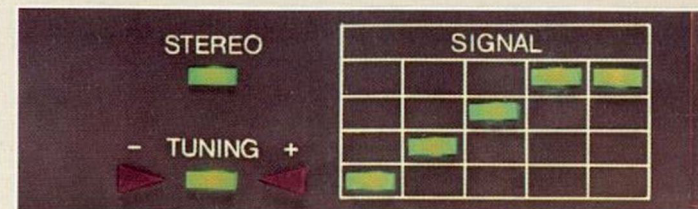
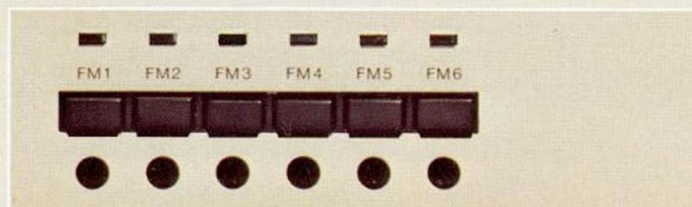

Bediengerechte LED-Anzeigen, damit Sie den Stereo-Tuner T-110 optimal abstimmen können: Feldstärkeanzeige durch LED-Treppe (maximal 5 LEDs grün), optisch kontrollierte Sender-Feineinstellung durch Mittenanzeige (3 LEDs rot-grün-rot).

Die Sicherheit, HiFi-Leistung bequem im Griff zu haben: Der T-110 hat 6 Stationstasten, mit denen Sie bis zu 6 programmierte FM-Sender durch leichten Tastendruck abrufen können. LED-Anzeigen zu jeder Programmtaste sorgen für ständige Übersicht.



Blaupunkt Stereo Amplifier A-110

Daten und Ausstattung

Ausgangsleistung: 2 x 55 Watt Musik (2 x 35 Watt Sinus).

Übertragungsbereich: 20 Hz — 20 kHz.

Klirrfaktor: < 0,1 % bei 30 W, < 0,5 % bei 35 W.

Bedienelemente: Power On/Off, 4 Drehregler mit Feinrastungen für Volume, Balance, Treble, Baß. Lautsprecher-Gruppenumschalter für Off/A/B/A+B. Funktionstasten für Low-Filter, High-Filter, Loudness (hörgerechte Anhebung von Höhen und Bässen bei geringer Lautstärke), Mithörkontrolle von Tape A und Tape B, Überspielmöglichkeit, Phono, Tuner, Auxiliary, Power.

LED-Anzeige: 2-Kanal-Powermeter zur nach Kanälen getrennten Anzeige der abgerufenen Leistung (Angabe in Watt auf grünen LED-Displays).

Anschlüsse: Phones (Kopfhörer-Klinkenstecker), Phono, Microphone, Tuner, Auxiliary, Tape 1, Tape 2, Speakers R und L (Gruppe A), Speakers R und L (Gruppe B), Speakers Gruppen A+B.

Maße: 43,5 x 10,0 x 25,0 cm (BHT).

Die komplette Datenübersicht geben wir Ihnen auf den Seiten 120/121.

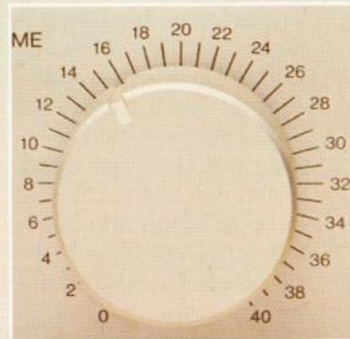

Es sind auch die Details, die ein HiFi-System perfekt machen. Zur Lautstärke-regelung hat der A-110 einen besonders groß dimensionierten Drehregler mit 41 Feinrastungen und deutlicher Skala. Für präzises Einstellen und leichte Kontrolle.

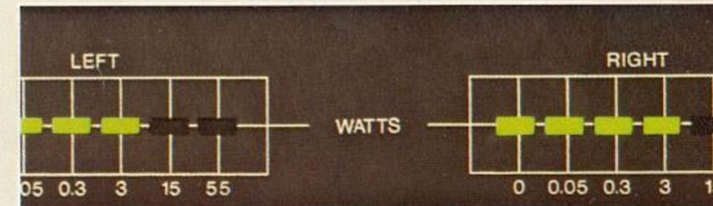

Auf dem 2-Kanal-Powermeter können Sie exakt ablesen, mit welcher Ausgangsleistung Sie Ihre HiFi-Anlage gerade fahren. Jeweils 6 grüne LEDs auf getrennten Wattskalen zeigen die Leistung für jeden Kanal.

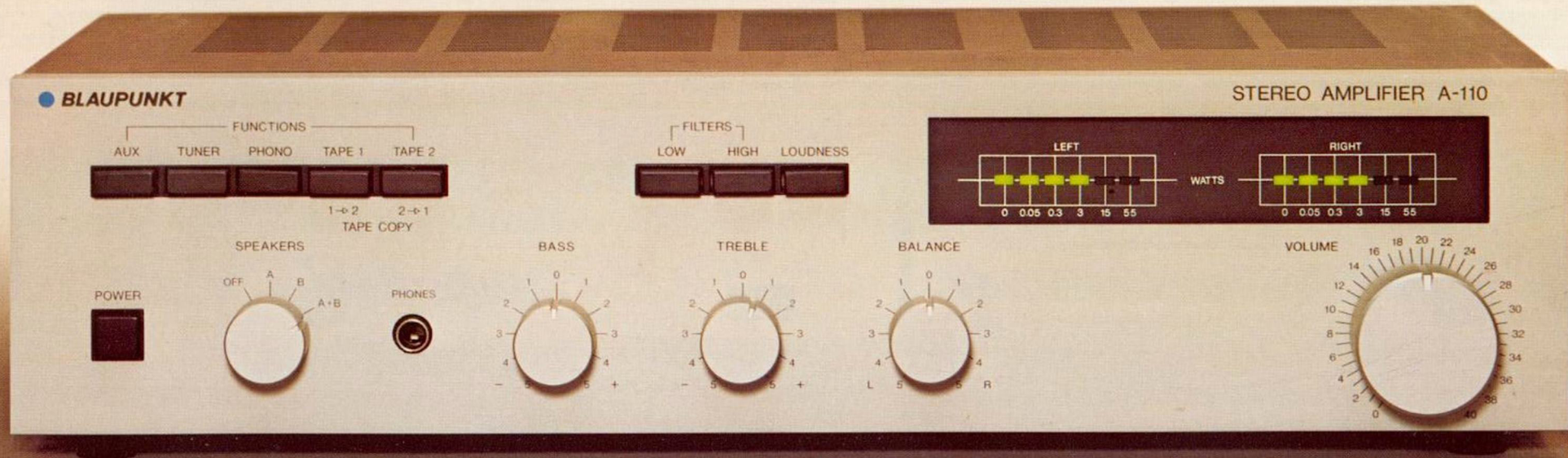

Blaupunkt Stereo Cassette Deck C-110

Charakteristik, Daten, Ausstattung: Hochleistungsfähiges Stereo-Cassettendeck für Aufnahme und Wiedergabe mit Präzisionslaufwerk. Dolby-NR®-Rauschunterdrückungssystem (abschaltbar). Automatische Band-Endabschaltung bei allen Funktionen. Cassettenfach mit gedämpfter Öffnung und abnehmbarer Frontplatte zur leichten Reinigung der Tonköpfe.

Übertragungsbereich: Fe: 30 Hz — 15 kHz. CrO₂: 30 Hz — 16 kHz. FeCr: 30 Hz — 16 kHz.

Gleichlaufschwankungen: < 0,1 %.

Geräuschspannungsabstand: Fe₂O₃ (56/64 dB), CrO₂ (57/60 dB), FeCr (58/66 dB) bei Dolby Off/On.

Bedienelemente: Netztaсте. Kombiniertes 2-Kanal-Rastpoti für Rechts/Links-Aussteuerung. Bandsorten-Umschaltung: CrO₂, Fe₂O₃, FeCr. 6 Funktionstasten für Pause, Eject/Stop, Play, Fast forward (rastbar), Rewind (rastbar), Recording (LED-Anzeige). Zeit für Fast forward und Rewind (C 60): < 115 Sekunden.

Zählwerk: 3-Stellen-Zählwerk mit Null-Taste.

LED-Anzeigen: 2-Kanal-Aussteuerungsanzeige (jeweils 4 LEDs grün, 2 LEDs rot), REC-Anzeige (Aufnahme). Dolby-NR®-Anzeige. 0-dB-Eichung.

Anschlüsse: Netz, Aufnahme/Wiedergabe-Kabel (5-pin-Stecker), Mikrofon.

Maße: 43,5 x 11,0 x 25,0 cm (BHT).

Die komplette Datenübersicht geben wir Ihnen auf den Seiten 120/121.

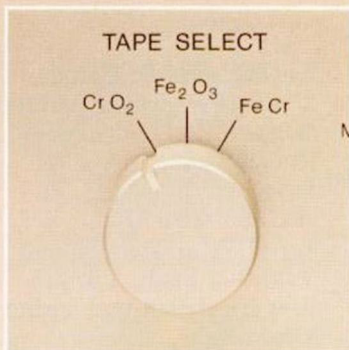

Drehschalter zur Bandsortenwahl. Optimale Aufnahme- und Wiedergabequalität durch Anpassung an die besonderen Leistungskriterien der Bandsorten. CrO₂, Fe₂O₃, FeCr — beim Blaupunkt Stereo Cassette Deck C — 110 mit einem Dreh zu schalten.

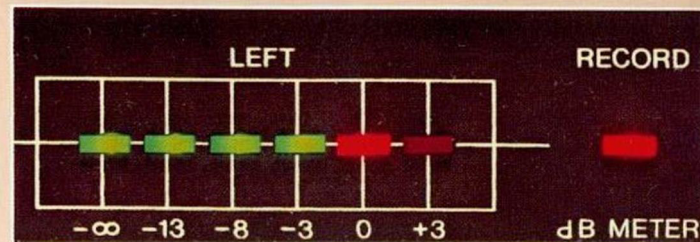

2-Kanal-Aussteuerungsanzeige. Für die klangrichtige Anpassung der Aufnahme an die akustischen Bedingungen können Sie jeden Kanal einzeln aussteuern — und auf der LED-Anzeige alles genau kontrollieren. Weitere Ausstattung für perfekten Klang: Dolby-NR®-System.



Blaupunkt Automatic Belt Drive Player P-110

Charakteristik, Daten, Ausstattung: Hochleistungsfähiger HiFi-Automatik-Plattenspieler mit Belt drive (Riemenantrieb) und gegossenem 30-mm-Plattenteller. Frontbedienung. Exakte Geschwindigkeitskontrolle durch beleuchtete Stroboskop-Anzeige und Feinregler (Pitch) für 45 und 33 U/min.

Gleichlaufschwankungen: < 0,09 %.

Rumpel-Geräuschspannungsabstand: > 65 dB.

Rumpel-Fremdspannungsabstand: > 40 dB.

Antrieb: Belt drive.

Tonarm: Nach professionellen Ansprüchen ausbalancierter S-Tonarm mit Kardan/Spitzen-Lagerung, Rückführung

automatisch nach Plattenende oder auf Tastendruck. Antiskating-Einstellung. Gegengewicht mit Skala für Feinjustierung. Tonarmlift.

Tonabnehmersystem: Magnetsystem Audio Technica ATN-71, sphärisch geschliffene Diamantnadel. Andere Systeme einsetzbar.

Drehzahl: 33 U/min und 45 U/min. Geschwindigkeits-Feinregulierung durch Rändel-Potentiometer für 33 und 45 U/min. Regelbereich $\pm 3\%$.

Beleuchtete Stroboskopanzeige

Bedienelemente: Leichtgängige Tastensteuerung für Start, Stop, 33 U/min, 45 U/min. Umschalter für Plattendurch-

messer 30/25/17 cm. Drehschalter für Abspielung Normal/Repeat (Wiederholung).

Anschlußkabel für Netz und Audio.

Gehäuse: Auf das HiFi-System 110 abgestimmtes Kunststoffgehäuse mit rutschfester und erschütterungsdämpfender Lagerung auf Schwinggummi-Füßen. Abnehmbare, durch Gegenkraftfeder gebremste Klarsichtabdeckung, selbsthaltend bei Öffnungswinkel über 40° .

Maße: 43,5 x 16,0 x 36,5 cm (BHT).

Die komplette Datenübersicht geben wir Ihnen auf den Seiten 120/121.





Stereo Amplifier A-150

Exakt ausgelegt auf die Linie Blaupunkt 150, deshalb das ideale Herzstück dieses klangstarken HiFi-Systems. Alle Funktionen leicht abruf- und kontrollierbar durch Drehregler mit Feinrastungen. Außerdem: Gruppenschalter für Lautsprecherverteilung.

Stereo Digital Tuner T-150

Neben hoher Leistung ist es die Ausstattung, die den Tuner des Systems 150 zu einem besonders attraktiven HiFi-Baustein macht. Zum Beispiel 10 FM-Stationstasten. Zum Beispiel digitale Frequenzanzeige und Analoganzeige für leichte und präzise Senderwahl und Senderidentifizierung.

Stereo Electronic Cassette Deck C-150

HiFi-Komponente mit perfekter Ausstattung. Zum Beispiel: elektronische Servomotor-Regelung, Memory, Auto rewind, Auto repeat, Dolby-NR®-System, Steuerung durch Kurzhubtasten. Gedämpfter Cassettenschacht mit abnehmbarer Frontplatte (zur leichten Tonkopfreinigung).

Blaupunkt HiFi-System 150



Automatic Direct Drive Player P-150

Direct drive (Direktantrieb) ist ein technisches Merkmal der Spitzenklasse. In Verbindung mit der beleuchteten Stroboskopanzeige gibt das die Sicherheit für optimalen Gleichlauf und exakte Feineinstellung — die beste Voraussetzung für absolute Klangtreue. Alles über den P-150 auf Seite 85.

Blaupunkt HiFi-System 150 im Profil

- HiFi-Komponentensystem mit hoher Leistung und vielseitiger Ausstattung.
- Alle Komponenten technisch und optisch aufeinander abgestimmt.
- Durchdacht übersichtliche Bedienung.
- Verstärker-Ausgangsleistung: 2 x 75 Watt (Musik).
- Digitale Frequenzanzeige.
- 10 FM-Stationstasten mit LED-Anzeige.
- Präzise Senderabstimmung durch LED-Anzeige.
- Hochwertiges Cassettendeck mit Dolby-NR®-Rauschunterdrückung und 2-Motoren-Laufwerk.
- Direct-drive-Plattenspieler mit beleuchteter Stroboskopanzeige und getrennter Feineinstellung.

- Deutlich bessere Werte, als die HiFi-Norm 45.500 verlangt.
- Die Geräte der HiFi-Systeme 110 und 150 sind untereinander kombinierbar.

Das HiFi-Komponentensystem von Blaupunkt mit dem Plus in Leistung und Ausstattung. Ein Beweis, wie wichtig der Systemgedanke bei Blaupunkt ist: Alle Bauteile sind optimal aufeinander abgestimmt — in Design und Technik. Aber alle sind zugleich mit dem FiFi-System 110 kombinierbar, damit Sie sich die HiFi-Anlage zusammenstellen können, die Ihren Wünschen entspricht. Unser HiFi-System 150: Tuner, Ausgangsverstärker, Cassettendeck, Plattenspieler — dazu die exakt richtigen Boxen. Klangqualität durch alle Leistungskomponenten.

Farbausführungen: Alle Komponenten Front hellbronze, Gehäuse braun-metallic.

Alle Komponenten tragen das Siegel für sichere Leistung: das VDE-Zeichen.



Blaupunkt Stereo Digital Tuner T-150

Daten und Ausstattung

Empfangsbereiche: FM (87,5—108 MHz), MW (510—1620 kHz), LW (150—350 kHz) zum Empfang auch aller Telefonrundsprach-Sender in der Schweiz.

Übertragungsbereich (FM): 30 Hz — 15 kHz.

Eingangsempfindlichkeit (FM): Mono: 40 kHz Hub, S/N = 26 dB < 0,9 µV. Stereo: 40 kHz Hub, S/N = 46 dB < 30 µV.

Übersprechdämpfung (FM): > 40 dB.

Signal-Rauschspannungsabstand: > 65 dB.

Bedienelemente: 8 Funktionstasten für Power On/Off, Bereichswahl (FM/MW/LW), Umschaltung Manual/ Preset (FM), AFC-Off, Muting-Off. 10 Stationstasten.

Sendereinstellung: Schnelle und präzise Schwungrad-abstimmung.

Anzeigesysteme:

1. exakte Sendereinstellung und eindeutige Sender-identifizierung durch digitale Frequenzanzeige mit Anzeige für AM/FM und kHz/MHz.
2. übersichtliche Analogskala mit Flutlichtbeleuchtung.

Programmspeicher: 10fach-Programmspeicher mit Tasten-abruf (FM-Bereich).

LED-Anzeigen für FM-Preset (abgerufener Speicherplatz), HF-Stereo, Sender-Optimalabstimmung (rot-grün-rot), Feldstärke (max. 5 x grün).

Antennenausstattung: Angebaute Ferrit-Antenne. Kombi-Antenneneingang für FM/MW/LW.

Ausgang: NF-Ausgang über Kabel mit 5-pin-Stecker (DIN).

Maße: 43,5 x 11,0 x 25,0 cm (BHT).

Die komplette Datenübersicht geben wir Ihnen auf den Seiten 120/121.

Eine digitale Frequenzanzeige hat viele Vorteile. Zum einen können Sie einen in seiner Frequenz bekannten Sender sofort exakt einstellen. Zum anderen macht eine genaue Anzeige es leicht, einen gefundenen Sender zu identifizieren.



Exakte Senderabstimmung, zuverlässige Programmspeicherung und bequeme Direktwahl — beim T-150 vorbildlich gelöst! Die Sender-Mittelanzeige markiert mit verschiedenfarbigen LEDs die Optimal-einstellung, die LED-Treppe zeigt die Feldstärke, und über die Programm-tasten können Sie bis zu 10 gespeicherte FM-Sender abrufen.



Blaupunkt Stereo Amplifier A-150

Daten und Ausstattung

Ausgangsleistung: 2 x 75 Watt Musik (2 x 55 Watt Sinus).

Übertragungsbereich: 20 Hz — 20 kHz.

Klirrfaktor: 0,1 % bei 50 W, 0,5 % bei 55 W.

Bedienelemente: 5 Drehregler mit Feinrastungen für Volume, Balance, Treble, Bass, Microphone-Mixing.

Lautsprecher-Gruppenumschalter für Off/A/B/A+B.

Funktionstasten für Low-Filter, High-Filter, Loudness (hörgerechte Anhebung von Höhen und Bässen bei geringer Lautstärke), Mithörkontrolle zu Tape A und Tape B, Phono, Tuner, Auxiliary, Power.

LED-Anzeige: 2-Kanal-Powermeter zur nach Kanälen getrennten Anzeige der abgerufenen Leistung (Angabe in Watt auf grünen LED-Displays).

Anschlüsse: Phones (Kopfhörer-Klinkenstecker), Phono, Microphone, Tuner, Auxiliary, Tape 1, Tape 2, Speakers R und L (Gruppe A), Speakers R und L (Gruppe B), Speakers Gruppen A + B.

Maße: 43,5 x 10,0 x 25,0 cm (BHT).

Die komplette Datenübersicht geben wir Ihnen auf den Seiten 120/121.

Das Steuerzentrum für den Abruf Ihrer Klangquellen: leichtgängige und präzise geführte Drucktasten für Aux/Tuner/Phono/Tape 1/Tape 2. Über den Speakers-Drehschalter wählen Sie die Kombination der eingesetzten maximal 4 Boxen: Gruppe A (R/L), Gruppe B (R/L), Gruppen A + B und Off. Funktionale Bedienung, damit HiFi-Stereo von Anfang an Freude macht.

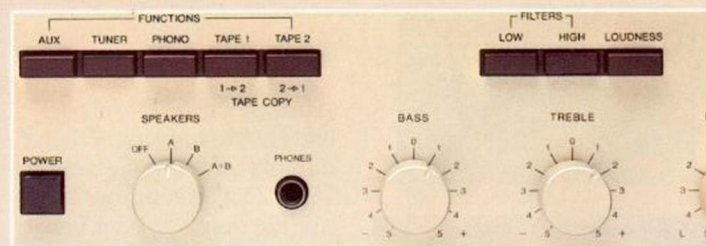

Der A-150 hat einen groß dimensionierten Lautstärke-Drehregler mit Feinrastungen und ein 2-Kanal-Powermeter mit LED-Anzeige. Damit können Sie die Lautstärke genau und übersichtlich regulieren und gleichzeitig die Leistung pro Kanal kontrollieren. Für besondere Effekte: die regelbare Mixing-Funktion ermöglicht weiche Einblendungen.

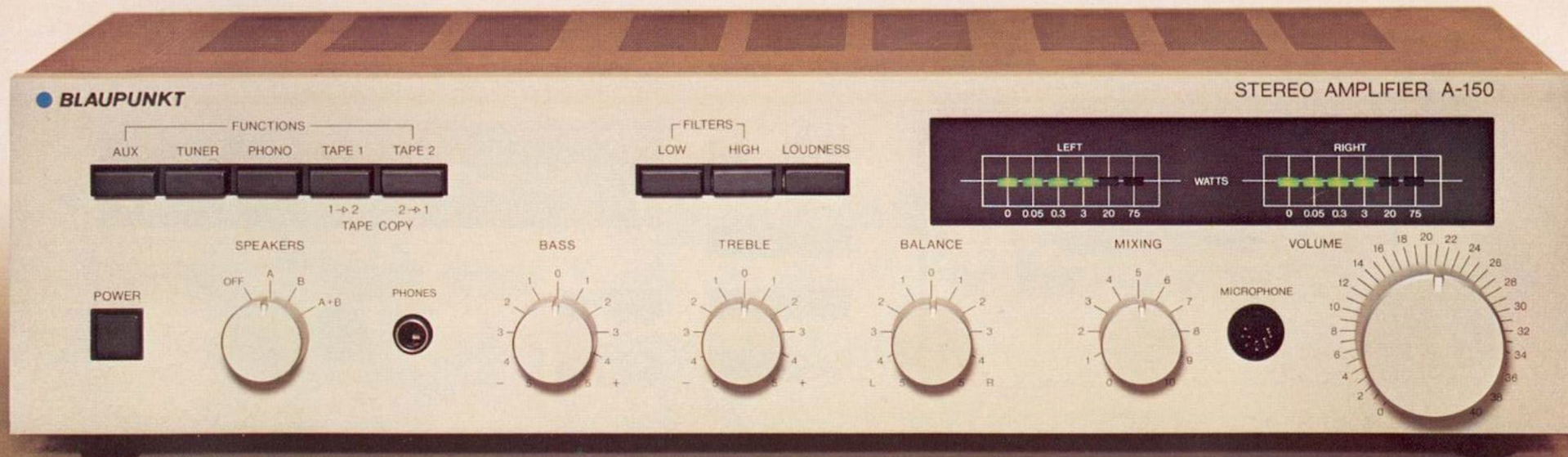

Blaupunkt Stereo Electronic Cassette Deck C-150

Charakteristik, Daten, Ausstattung: Hochleistungsfähiges Stereo-Cassettendeck mit 2-Motoren-Laufwerk, Dolby-NR®-Rauschunterdrückungssystem und automatischer Band-Endabschaltung bei allen Funktionen.

Übertragungsbereich: Fe: 30 Hz — 15 kHz. CrO₂: 30 Hz — 16 kHz. FeCr: 30 Hz — 16 kHz.

Gleichlaufschwankung: < 0,2 %.

Geräuschspannungsabstand: Fe₂O₃ (56/64 dB), CrO₂ (56/65 dB), FeCr (58/66 dB) bei Dolby Off/On.

Bedienelemente: Netztaсте. Kombiniertes 2-Kanal-Rastpotentiometer für variierbare Rechts/Links-Aussteuerung (Aufnahme). 6 besonders leichtgängige Electronic-Tip-Tasten für Logik-Funktionssteuerung von Play (mit LED), Record (mit LED), schneller Vorlauf (rastbar), schneller Rücklauf (rastbar), Pause (mit LED), Stop. Memory-Tasten für Memory-Off, Rewind, Repeat, Taste für Automatic repeat. Tasten für Eject und Mikrophon. Bandsortenumschaltung: Fe₂O₃, FeCr, CrO₂.

Zählwerk: 3-Stellen-Zählwerk mit Null-Taste.

LED-Anzeigen: 2-Kanal-Aussteuerungsanzeige (jeweils 4 LEDs grün, 2 LEDs rot). Funktionsanzeigen bei Record, Play, Pause. Dolby-NR®-Anzeige. 0-dB-Eichung.

Anschlüsse: Netz, Kopfhörer, Mikrophon, Aufnahme/Wiedergabe-Kabel.

Maße: 43,5 x 11,0 x 25,0 cm (BHT).

Die komplette Datenübersicht geben wir Ihnen auf den Seiten 120/121.



Auch das gehört zur perfekten Ausstattung: Die gedämpfte öffnende Cassettenklappe ist abnehmbar, damit Sie den Tonkopf leicht reinigen können.



Schalten, Regeln, Kontrollieren — das C-150 ist in der Ausstattung perfekt, damit Sie Ihr perfektes Musikprogramm machen können. Zum Beispiel: Dolby®-Rauschunterdrückung, automatische Rückspulung und Wiederholung ab festgelegter Bandstelle. Außerdem: Bandsortenvähler und für beide Kanäle unterschiedlich regelbare Aussteuerung mit LED-Aussteuerungsanzeige.

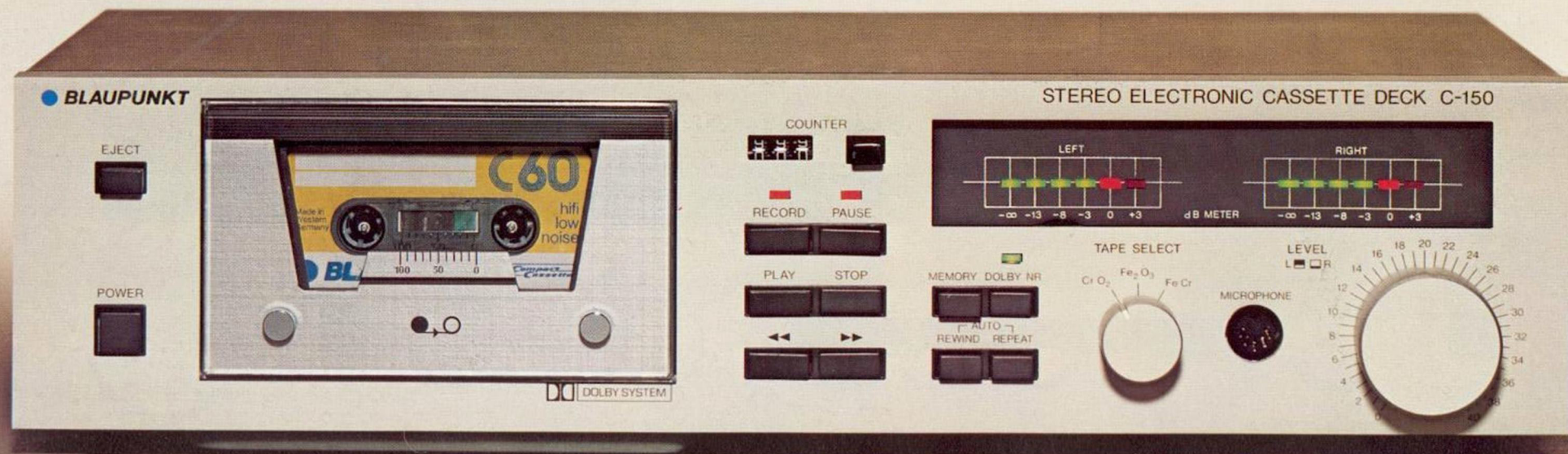

Blaupunkt Automatic Direct Drive Player P-150

Charakteristik, Daten, Ausstattung: Hochwertiger HiFi-Automatik-Plattenspieler mit Direct drive (Direktantrieb). Beleuchtete Stroboskop-Anzeige für Kontrolle und exakte Justierung der Drehzahl. Frontbedienung.

Gleichlaufschwankung: < 0,09 %.

Rumpel-Geräuschspannungsabstand: > 65 dB.

Rumpel-Fremdspannungsabstand: > 40 dB.

Antrieb: Direct drive.

Tonarm: Nach professionellen Ansprüchen ausbalancierter S-Tonarm mit Kardan/Spitzenlagerung, Rückführung automatisch nach Plattenende oder auf Tastendruck. Antiskating-

Einstellung. Gegengewicht mit Skala für Feinjustierung. Tonarmlift.

Tonabnehmersystem: Magnetsystem Audio Technica ATN-71. Sphärisch geschliffene Diamantnadel. Andere Systeme einsetzbar.

Drehzahl: 33 U/min und 45 U/min. Drehzahl-Feinregulierung durch Rändel-Potentiometer, getrennt für 33 und 45 U/min. Regelbereich $\pm 3\%$.

Beleuchtete Stroboskopanzeige.

Bedienelemente: Leichtgängige Tastensteuerung für Start, Stop, 33 U/min, 45 U/min. Umschalter für Platten-

durchmesser 30/25/17 cm. Drehknopf-Schalter für Normal/Repeat (Wiederholung).

Anschlußkabel für Netz und Audio.

Gehäuse: Auf das Blaupunkt HiFi-System 150 abgestimmtes Kunststoffgehäuse mit rutschfester und erschütterungsdämpfender Lagerung auf Schwinggummi-Füßen. Abnehmbare, durch Gegenkraftfeder gebremste Klarsichtabdeckung, selbsthaltend bei Öffnungswinkel über 40°.

Maße: 43,5 x 16,0 x 36,5 cm (BHT).

Die komplette Datenübersicht geben wir Ihnen auf den Seiten 120/121.



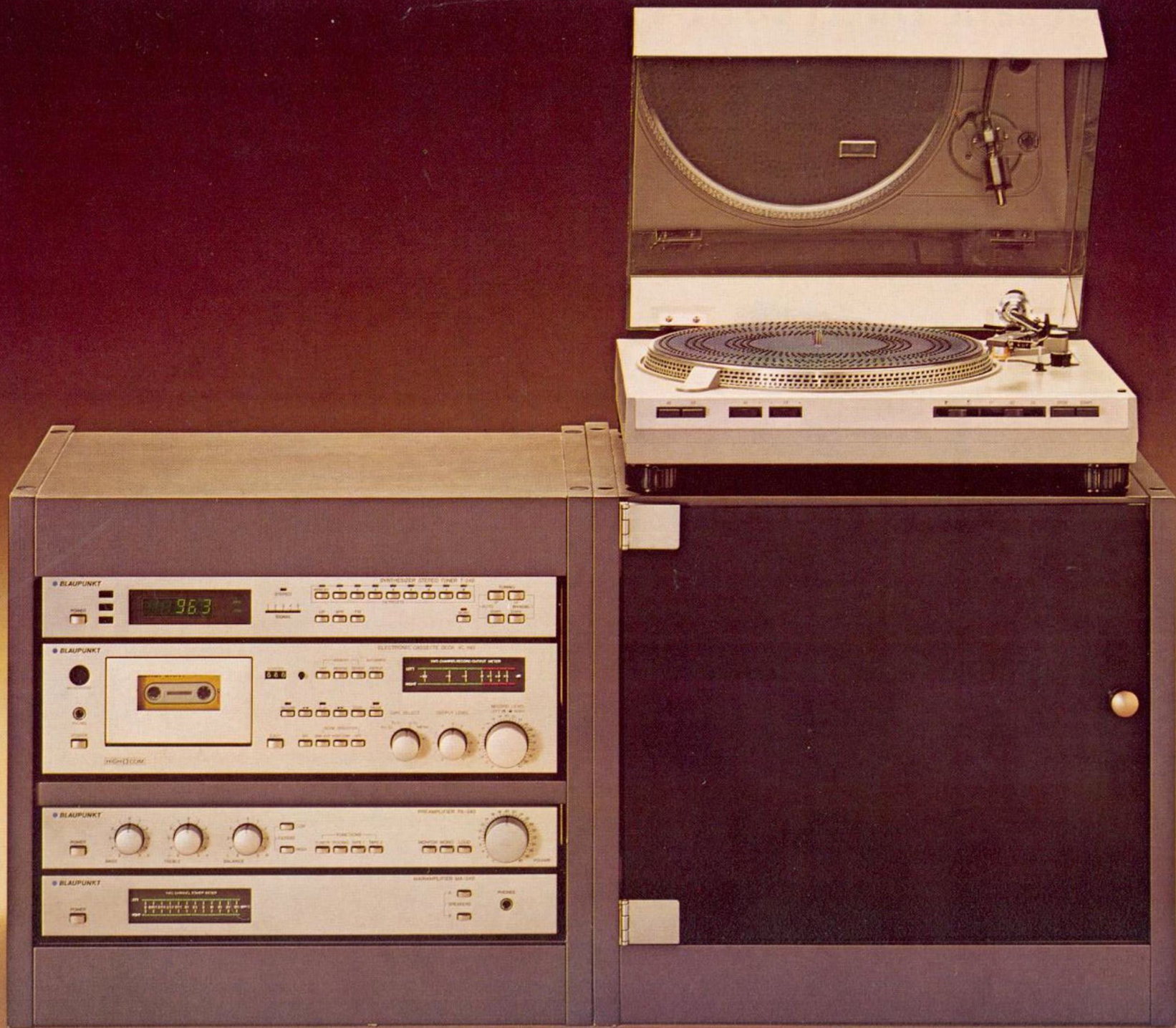

Blaupunkt HiFi-System 240



Blaupunkt HiFi-System 240 im Profil

- **HiFi-Fünf-Komponentensystem: eindrucksvolle Leistung, betont wertvolle Ausstattung.**
- **Slimline-Design — attraktiv schlank und kompakt bei hoher Leistung.**
- **Alle Komponenten technisch/optisch aufeinander abgestimmt.**
- **Voll-Frontbedienung.**
- **Ausgangsleistung (Main Amplifier): 2 x 120 Watt (Musik).**
- **PLL-Synthesizer-Tuner.**
- **Elektronischer Sendersuchlauf.**
- **Digitale Frequenzanzeige.**
- **8 frei programmierbare Stationstasten.**
- **Übersichtliche LED-Anzeigen.**
- **Elektronisches 2-Motoren-Cassettendeck mit HighCom®-System.**
- **Zusätzlich Dolby-NR®-Wiedergabe.**
- **Direct-drive-Plattenspieler.**
- **Deutlich bessere Werte als HiFi-Norm 45.500.**

Das Fünf-Komponentensystem Blaupunkt 240 gehört in die große Klasse der HiFi-Anlagen — bei bewußt reduzierten Abmessungen, die dieses Leistungsangebot formal attraktiv und wohngerecht machen. Blaupunkt 240 realisiert volles Klangerleben aus Tuner, Vorverstärker, Hauptverstärker, Cassettendeck und Plattenspieler der neuen Generation, schöpft Klangvolumen und Dynamik aus hoher Ausgangsleistung, besticht durch vollelektronischen Bedienkomfort. Alle Komponenten tragen das Siegel für sichere Leistung: das VDE-Zeichen.



Digital Synthesizer Tuner T-240

Natürlich werden die Qualitätsansprüche der HiFi-Norm DIN 45.000 deutlich übertroffen. Ausstattungsmerkmale: zum Beispiel Mikroprozessor-Steuerung, Sendersuchlauf, 8 Stationstasten, digitale Frequenzanzeige.

Preamplifier PA-240

Erkennungszeichen der HiFi-Spitzenklasse: leistungssteigernde Funktionstrennung von Pre- und Mainamplifier. Dies ist der Preamplifier. Mit übersichtlichen Drehreglern, leichtgängigen Drucktasten, gut zugänglichen und klar bezeichneten Anschlüssen.

Mainamplifier MA-240

Präzis abgestimmt auf Technik und Linie des Systems 240, damit Ihr HiFi-Turm in Leistung und Optik eine attraktive Einheit wird. Der MA-240 ist ausgestattet mit einem 2-Kanal-Powermeter zur Messung der jeweils abgerufenen Leistung: maximal 2 x 120 W Musik (2 x 65 W Sinus).

Electronic Cassette Deck C-240

Die Ausstattung zeigt den Rang: Präzisionslaufwerk mit 2 Motoren, Sendustkopf, 4fach-Bandsortenschalter, HighCom®-Rauschunterdrückung bei Aufnahme/Wiedergabe, zusätzlich Beibehaltung von Dolby-NR®-Wiedergabe, Tip-Tasten-Steuerung.

Automatic Direct Drive Player P-240

Klangtreue durch aufwendige HiFi-Technik. Dazu gehören Direct drive (Direktantrieb) und beleuchtete Stroboskopanzeige. Auch im Design ist dieser HiFi-Automatik-Plattenspieler voll integriert in das Blaupunkt HiFi-System 240.

Farbausführung: Alle Komponenten Front hellbronze, Gehäuse grau-metallic.

Blaupunkt Digital Synthesizer Tuner T-240

Charakteristik, Daten, Ausstattung: Mikroprozessor-gesteuerter Synthesizer-Tuner in PLL-Technik mit Suchlaufautomatik, Suchlauf-Schrittschaltung, digitaler Frequenzanzeige und 8fach-Programmspeicher (AM/FM). Attraktives und stielgerechtes Slimline-Design.

Empfangsbereiche: FM (87,5—108 MHz), MW (510—1620 kHz), LW (150—350 kHz) zum Empfang auch aller Telefonrundsprach-Sender in der Schweiz.

Übertragungsbereich (FM): 30 Hz — 15 kHz.

Eingangsempfindlichkeit (FM): Mono: 40 kHz Hub, S/N 26 dB: < 0,9 µV. Stereo: 40 kHz Hub, S/N 46 dB: < 30 µV.

Übersprechdämpfung (FM): > 45 dB.

Signal-Rauschspannungsabstand: > 65 dB.

Bedienelemente: 10 elektronische Funktionstasten für 2 x Suchlauf Auto/Manual (Up/Down), Mono/Stereo, Bereichswahl (FM/MW/LW), Memory (Speicherung), Power On/Off, 8 Stationstasten (FM/AM).

Tuning-Systeme:

1. Elektronische Suchlaufautomatik mit Up/Down-Vorwahl und Empfindlichkeitskopplung mit Mono/Stereo-Schalter (Stop an jedem empfangswürdigen Sender).
2. Manuell gesteuerte Suchlauf-Schrittschaltung mit Up/Down-Vorwahl.

Digitale Frequenzanzeige: Exakte Senderabstimmung und leichte Senderidentifizierung durch 5stellige digitale Frequenzanzeige mit Anzeigen MHz/kHz und FM/MW/LW.

Programmspeicher: Elektronischer frei belegbarer 8fach-Programmspeicher (FM, MW, LW) mit Abruf durch Impuls-Tip-Tasten.

LED-Anzeigen für Preset (abgerufener Speicherplatz), Memory (Speichereingabe), HF-Stereo, Mono, Senderoptimalabstimmung (LED-5er-Kette).

Antennenausstattung: Ferritantenne für MW/LW. Kombi-Antenneneingang für FM/MW/LW.

Maße: 43,5 x 5,2 x 28,0 cm (BHT).

Die komplette Datenübersicht geben wir Ihnen auf den Seiten 120/121.

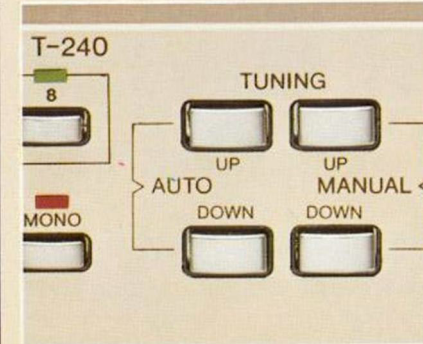
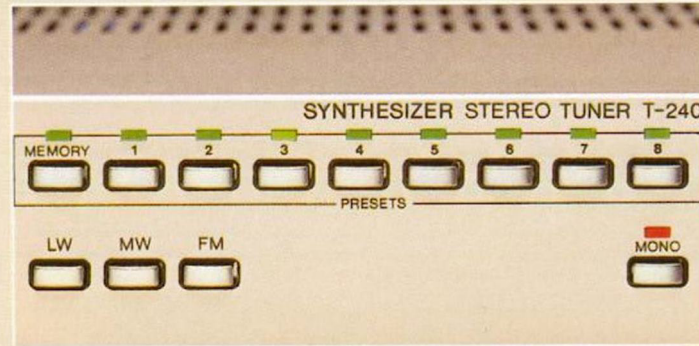

Der automatische Sendersuchlauf mit Up/Down-Tasten stoppt an jedem empfangswürdigen Sender und ist in der Empfindlichkeit gekoppelt mit der Mono/Stereo-Taste. Die Suchlauf-Schrittschaltung rückt mit jedem Tastenimpuls 9 kHz (AM) oder 50 kHz (FM) vor oder zurück. Schneller Vor/Rücklauf auf Dauerdruck.

Die Sicherheit, hohe Leistung zuverlässig und leicht abrufen zu können! Der T-240 hat einen frei belegbaren 8fach-Programmspeicher. Senderaufruf durch Tastendruck, Übersicht durch LED-Anzeige.

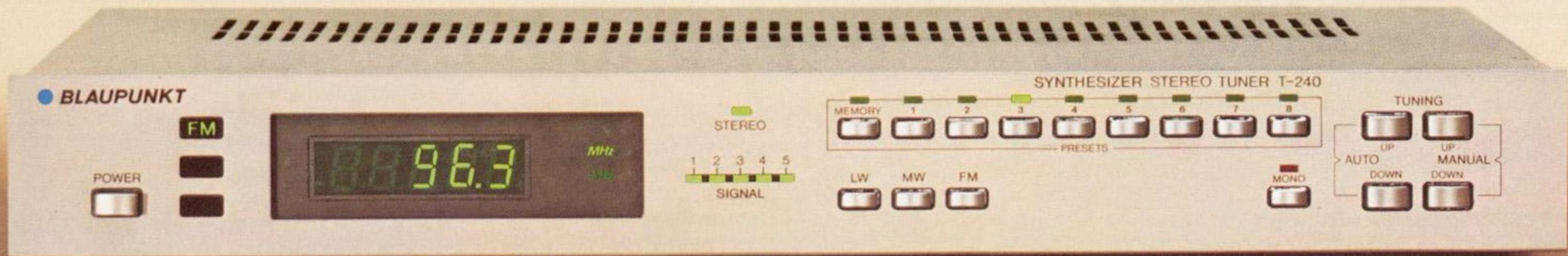

Blaupunkt Preamplifier PA-240

Daten und Ausstattung

Klirrfaktor: < 0,03 %.

Übertragungsbereich: 20 Hz — 25 kHz.

Bedienelemente: Präzise Drehregler mit Feinrastungen für Volume, Treble, Baß; Drehregler mit Mittelrastung für Balance. Gegenseitig auslösende Drucktastenschalter für Tuner, Phono, Tape 1, Tape 2. Rastbare Drucktasten für Monitor (Mithörkontrolle), Mono, Loudness (hörgerechtes Anheben von Höhen und Bässen bei geringer Lautstärke), High filter, Low filter, Power.

Anschlüsse: NF-Ausgangskabel (5-pin-DIN-Stecker). Netzanschlußkabel. 2 Ausgänge für NF-Output, Monitor. 4 Eingänge für Tuner, Phono, Tape 1, Tape 2.

Maße: 43,5 x 5,2 x 28,0 cm (BHT).

Die komplette Datenübersicht geben wir Ihnen auf den Seiten 120/121.

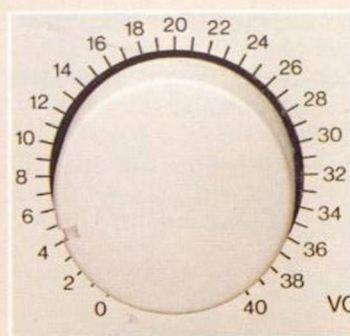

Groß in der Leistung, überlegt im Ausstattungsdetail. Der großdimensionierte und griffige Lautstärkeregler hat 41 Feinrastungen für die präzise und raumangepasste Aussteuerung.

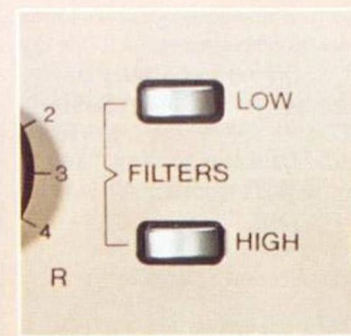

Mit perfekter Ausstattung holen Sie auch bei schwierigen Klangbedingungen das Beste heraus. Viele alte und überstrapazierte Schallplatten rauschen — mit dem High-Filter können Sie die hohen Rauschfrequenzen unterdrücken. Manche alten Plattenspieler rumpeln — mit dem Low-Filter können Sie die tiefen Rumpelfrequenzen ausblenden.

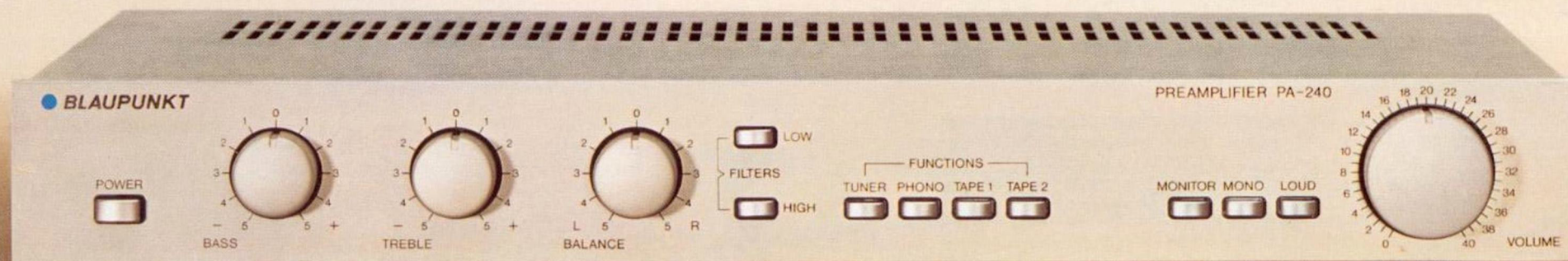

Blaupunkt Mainamplifier MA-240

Daten und Ausstattung

Übertragungsbereich: < 10 Hz — 95 kHz.

Klirrfaktor: < 0,03 % bei 50 W, < 0,1 % bei 65 W.

Ausgangsleistung: 2 x 120 Watt Musik (2 x 65 Watt Sinus).

Bedienelemente: Rastbare Drucktasten für Power On/Off und für Lautsprecher-Gruppenumschaltung: Rechts/Links (Gruppe A), Rechts/Links (Gruppe B), Gruppen A + B, Aus.

LED-Anzeige: 2-Kanal-Powermeter zur nach Kanälen getrennten Anzeige der jeweils gefahrenen Leistung (je 12 grüne LEDs mit Watt-Skala).

Anschlüsse: Frontbuchse für Phones (Kopfhörer-Klinkenstecker). NF-Eingang (5-pin-DIN-Buchse). Speakers rechts/links (Gruppe A), Speakers rechts/links (Gruppe B), Speakers Gruppen A + B. Netzanschlußkabel.

Maße: 43,5 x 5,2 x 28,0 cm (BHT).

Die komplette Datenübersicht geben wir Ihnen auf den Seiten 120/121.



Vier Boxen können Sie über DIN-Buchsen an den MA-240 anschließen und über Gruppenschalter die Kombination Ihrer Wahl abrufen: Gruppe A (R/L), Gruppe B (R/L), Gruppen A + B, Off. Daneben: Buchse für Kopfhörer-Anschluß.



Ständige Leistungskontrolle beider Ausgänge. Getrennte Watt-Skalen mit 12er-LED-Anzeigen geben Auskunft, mit welcher Leistung Sie Ihre Blaupunkt HiFi-Anlage fahren.

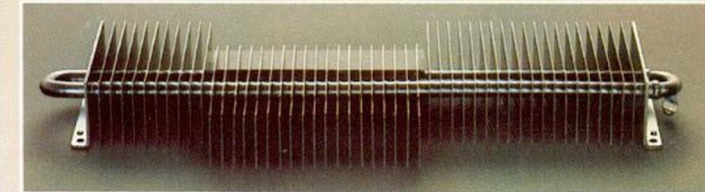

Die ringförmige Heat Pipe des MA-240 sichert die schnelle und gleichförmige Wärmeabführung von den Leistungshalbleitern zu den Kühlelementen.

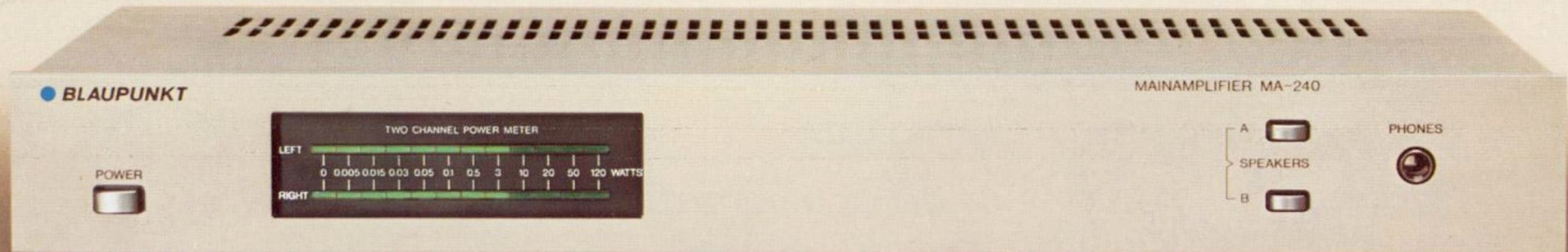

Blaupunkt Electronic Cassette Deck XC-240

Charakteristik, Daten, Ausstattung: Hochwertig ausgestattetes Stereo-Cassettendeck für Aufnahme und Wiedergabe mit 2-Motoren-Laufwerk und Belt-drive. HighCom®-Rauschunterdrückungssystem für Aufnahme und Wiedergabe, zusätzlich Beibehaltung von Dolby-NR®-Wiedergabe. Automatische Band-Endabschaltung bei allen Funktionen.

Übertragungsbereich: Fe₂O₃: 30 Hz — 18 kHz. CrO₂: 30 Hz — 16 kHz. FeCr: 30 Hz — 16 kHz. Metallband: 30 Hz — 20 kHz.

Gleichlaufschwankung: < 0,09 %.

Geräusch-Spannungsabstand: Fe₂O₃ (56/72 dB), CrO₂ (57/73 dB), FeCr (58/74 dB), Metallband (58/74 dB) bei Dolby Off/On.

Bedienelemente: Netztaste. Kombiniertes 2-Kanal-Rastpotentiometer für variierbare Rechts/Links-Aussteuerung (Aufnahme). 6 besonders leichtgängige Electronic-Tip-Tasten für Logik-Funktionssteuerung von Play (mit LED), Record (mit LED), schneller Vorlauf (rastbar), schneller Rücklauf (rastbar), Pause (mit LED), Stop. Tasten für Memory-Off, Rewind, Repeat, Repeat. Taste für Automatic

repeat. Tasten für Eject und Micro. Bandsortenumschaltung: Fe₂O₃, FeCr, CrO₂, Metal tape (Metallband).

Zählwerk: 3-Stellen-Zählwerk mit Null-Taste.

LED-Anzeigen: 2-Kanal-Aussteuerungsanzeige (jeweils 4 LEDs grün, 2 LEDs rot). Funktionsanzeigen bei Record, Play, Pause.

Anschlüsse: Netz, Kopfhörer, Mikrofon, Fernbedienung (nur in Verbindung mit System X-240). Aufnahme/Wiedergabe-Kabel.

Maße: 43,5 x 11,0 x 28,5 cm (BHT).

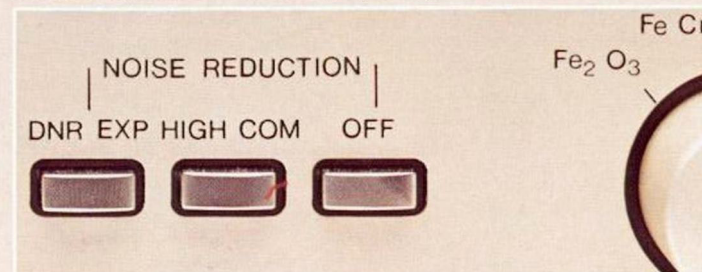

Beim XC-240 können Sie mit einem kombinierten 2-Kanal-Rastpoti Rechts und Links unterschiedlich aussteuern und damit Ihre Aufnahme ideal an die Klangquelle anpassen.

Ausgestattet mit dem modernsten System zur Rauschunterdrückung: HighCom®- unter zusätzlicher Beibehaltung von Dolby®-Wiedergabe. Außerdem: ausgelegt auch für Metal tape, das neue Band für bisher unerreichte Klangdynamik.

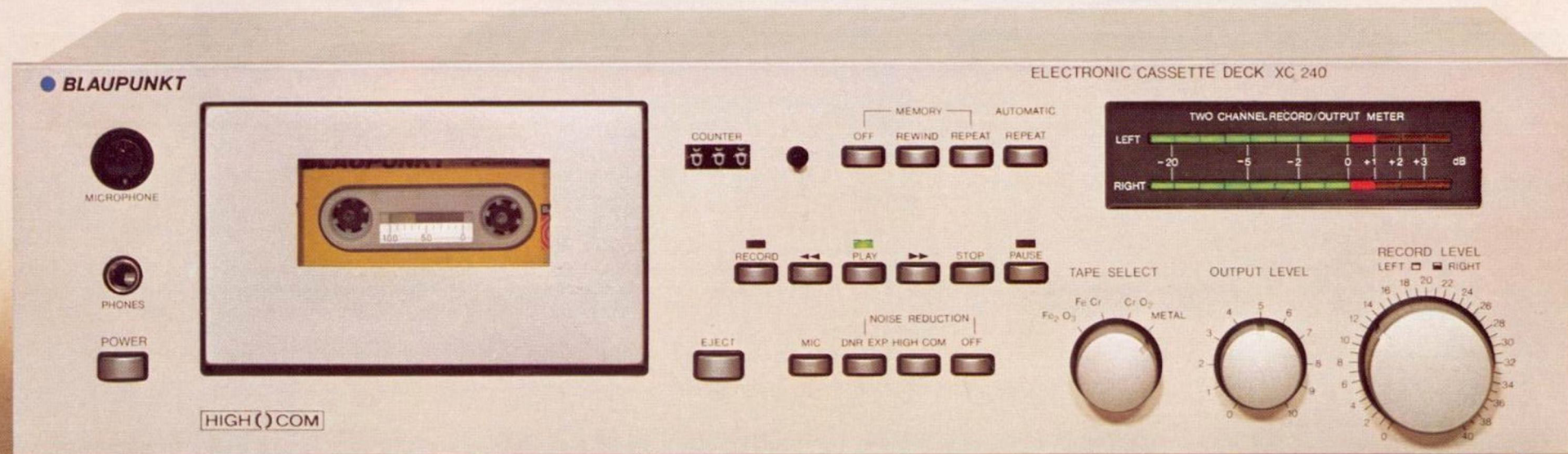

Blaupunkt Automatic Direct Drive Player P-240

Charakteristik, Daten, Ausstattung: HiFi-Automatic-Plattenspieler mit Ausstattung, Leistungsdaten und Design der 240er-Klasse von Blaupunkt. Zum Beispiel: Direct drive und beleuchtete Stroboskopanzeige zur optimalen Kontrolle und Justierung der Drehzahl.

Gleichlaufschwankung: < 0,09 %.

Rumpel-Geräuschspannungsabstand: > 65 dB.

Rumpel-Fremdspannungsabstand: > 40 dB.

Antrieb: Direct drive.

Tonarm: Nach professionellen Ansprüchen ausbalancierter S-Tonarm mit Kardan/Spitzenlagerung, Rückführung

automatisch nach Plattenende oder auf Tastendruck. Antiskating-Einrichtung. Gegengewicht mit Skala für Feinjustierung (0—30 N). Tonarmlift.

Tonabnehmersystem: Magnetsystem Audio Technica ATN-71. Sphärisch geschliffene Diamantnadel. Andere Systeme einsetzbar.

Drehzahl: 33 U/min und 45 U/min. Drehzahl-Feinregulierung durch Rändel-Potentiometer, getrennt für ± 33 und ± 45 . Regelbereich ± 3 %.

Beleuchtete Stroboskopanzeige.

Bedienelemente: Leichtgängige Tastensteuerung für Start,

Stop, 33 U/min, 45 U/min. Umschalter für Plattendurchmesser 30/25/17 cm. Drehknopf-Schalter für Normal/Repeat. Tonarmlift.

Gehäuse: Auf das Blaupunkt HiFi-System 240 abgestimmtes Kunststoffgehäuse mit rutschfester und erschütterungsdämpfender Lagerung auf Schwinggummi-Füßen.

Abnehmbare, durch Gegenkraftfeder gebremste Klarsichtabdeckung, selbsthaltend bei Öffnungswinkel über 40°.

Maße: 43,5 x 16,0 x 36,5 cm (BHT).

Die komplette Datenübersicht geben wir Ihnen auf den Seiten 120/121.



Blaupunkt HiFi-System 240. Klang + Form.

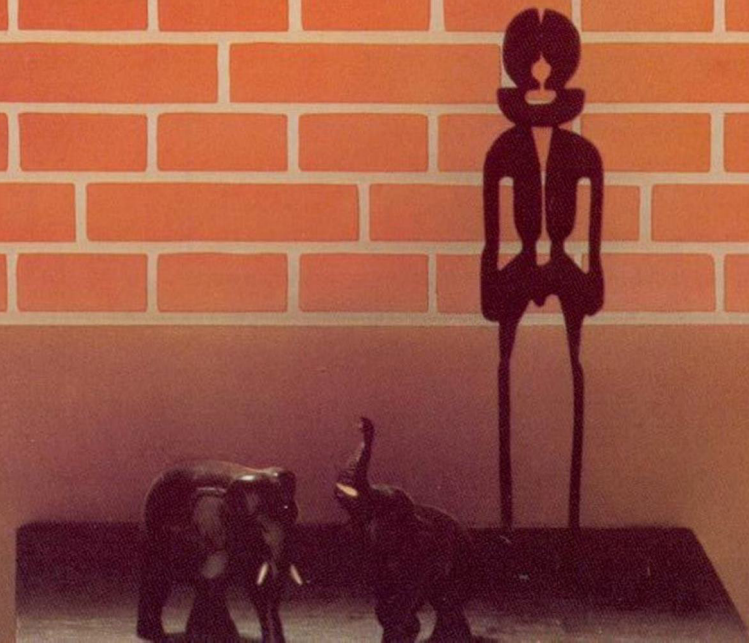

Blaupunkt Infrarot-Fernbedienung für

das HiFi-System X-240.

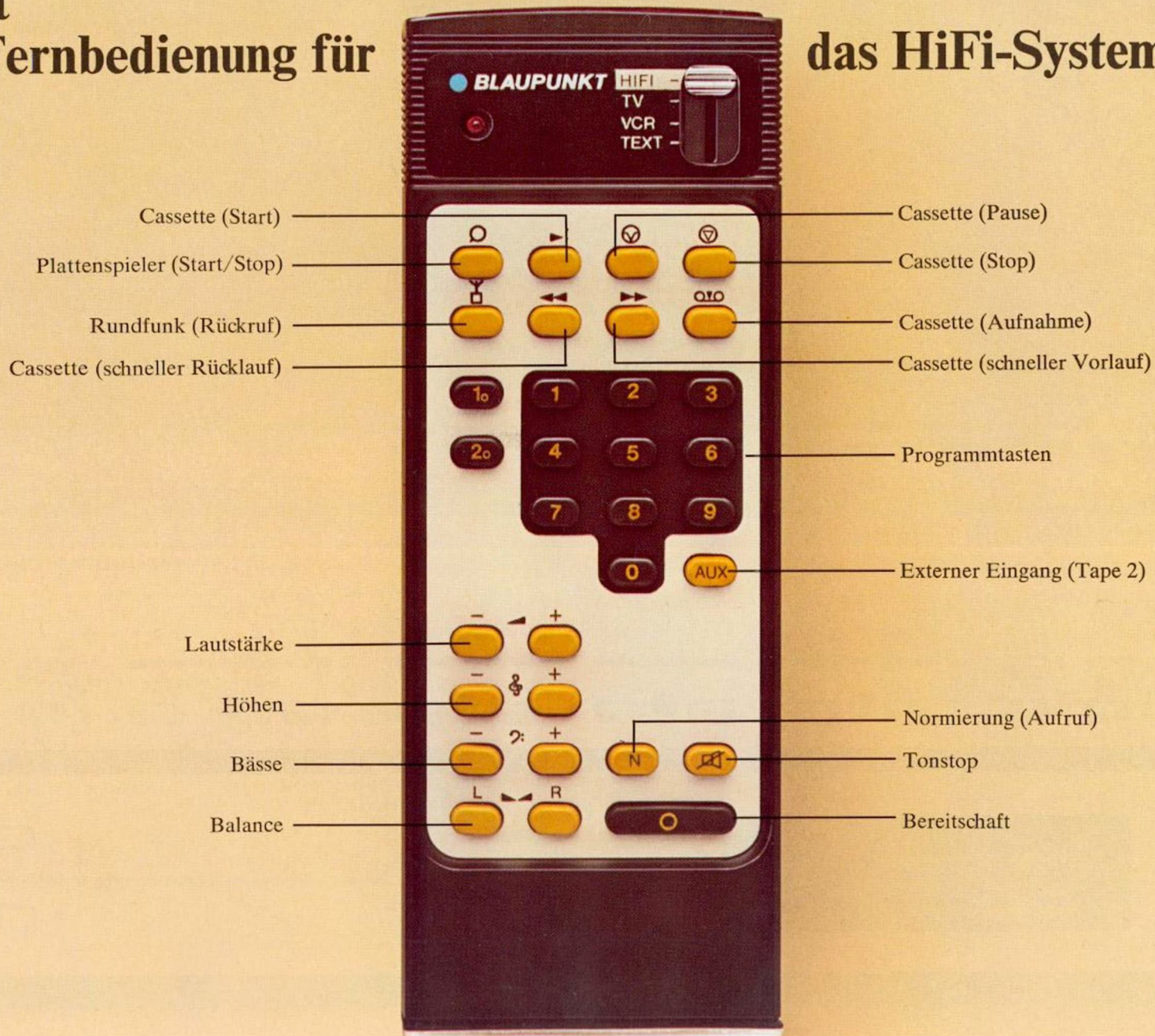

Blaupunkt HiFi-System X-240



Blaupunkt HiFi-System X-240 im Profil

- **HiFi-Fünf-Komponentensystem mit eindrucksvoller Leistung und umfassendem Elektronik-Komfort.**
- **Voll-Fernbedienung für alle Tonquellen.**
- **Slimline-Design.**
- **Alle Komponenten technisch und optisch aufeinander abgestimmt.**
- **Ausgangsleistung 2 x 120 Watt (Musik).**
- **Zentraler Netzschalter für Gesamtanlage.**
- **Tuner gesteuert durch Mikroprozessor.**
- **Frequenz-Direkteintastung.**
- **29 Speicherplätze mit Tastenabruf.**
- **Digitale Speicherplatz- und Frequenzanzeige.**
- **Digitaluhr mit Timerfunktion.**
- **Normwert-Automatik.**
- **Suchlauf mit abstellbarer Stop-Automatik.**
- **Cassettendeck mit HighCom®-System.**
- **Zusätzlich Dolby-NR®-Wiedergabe.**
- **Direct-drive-Plattenspieler.**
- **Deutlich bessere Werte als HiFi-Norm 45.500.**

© Dolby ist ein eingetragenes Warenzeichen der Dolby Laboratories Inc.

Es ist nicht nur die Leistung, die den Rang dieses voll fernbedienbaren HiFi-Systems ausmacht. Es ist nicht nur die exakte Abstimmung aller Komponenten zueinander, die überlegte und bedienrichtige Placierung aller Funktionselemente und Anzeigen, die schlanke Form, der vielfältige und bis ins Detail benutzergerechte Komfort. Es ist die Verbindung all dieser Merkmale mit dem Ziel, optimale Klangqualität auf perfekte Weise abrufbar zu machen. Alle Komponenten tragen das Siegel für sichere Leistung: das VDE-Zeichen.



Digital Synthesizer Tuner XT-240

Im internationalen Vergleich eine der in Leistung und Ausstattung beispielhaften HiFi-Komponenten: Sender-Direkteintastung und 29fach-Programmspeicher mit Tasten-Abruf, Suchlauf mit abstellbarer Stop-Automatik, Digitalanzeigen für Frequenz und Speicherplatz, Digitaluhr mit Timer.

Preamplifier XPA-240

Mikroprozessorgesteuertes Bedienteil mit 13 Funktionen für Fern/Bordbedienung, Anzeige der Analogfunktionen durch übersichtliche LED-Ketten, Normwertregler für automatische Speicherung Ihrer Idealeinstellung.

Mainamplifier MA-240

In einer perfekten Anlage ist jede Komponente die exakt abgestimmte Ergänzung aller anderen. Der MA-240 bietet systemgerechte Leistung (2 x 120 Watt Musik!) und professionelle Ausstattung. Zum Beispiel ein 2-Kanal-Powermeter zur Anzeige der Leistung pro Kanal.

Electronic Cassette Deck XC-240

Die Ausstattung: 2-Motoren-Laufwerk, 4fach-Bandsortenschalter einschließlich Metallband, HighCom®-Rauschunterdrückung unter zusätzlicher Beibehaltung von Dolby®-Wiedergabe. Der Komfort: Tip-Tasten-Bordsteuerung plus Fernbedienung für 6 Funktionen. Das Design: internationales Finish im Stil des Systems X-240.

Automatic Direct Drive Player XP-240

Aufwendiger Direct-drive-Antrieb, schwerer, gegossener Plattenteller mit Stroboskopeinteilung, Geschwindigkeits-Feinregulierung, Antiskating-Einstellung, übersichtliche Bordbedienung und Start/Stop-Steuerung über Fernbedienung. Im Design des Systems X-240.

Farbausführung: Alle Komponenten Front hellbronze, Gehäuse grau-metallic.

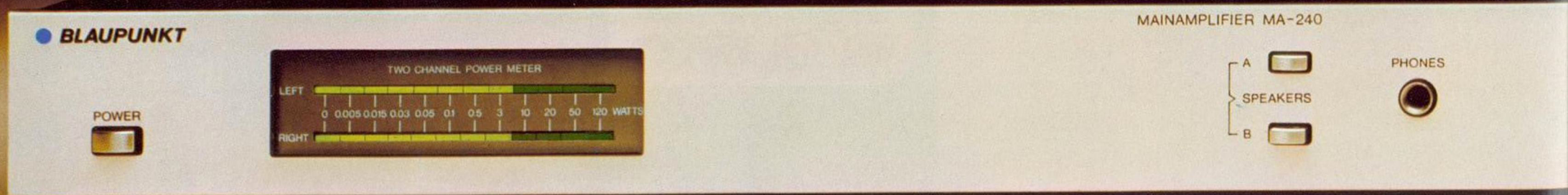
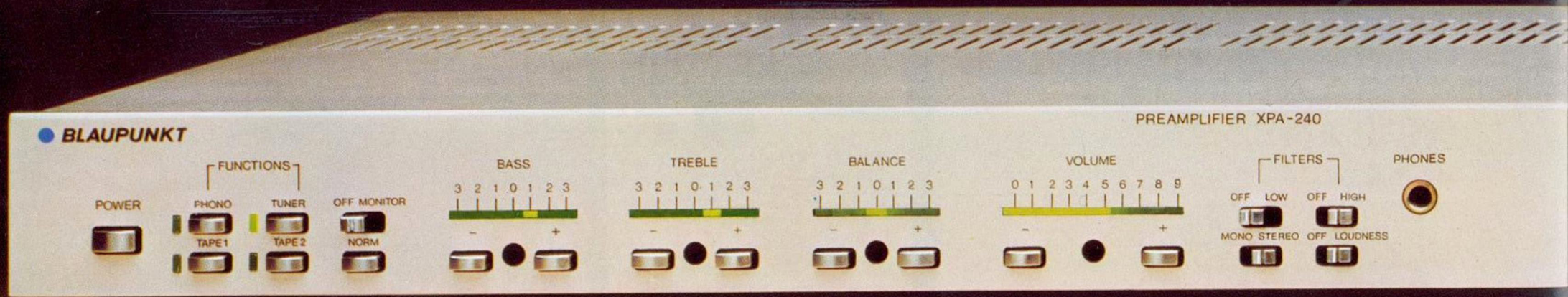

Klang ist uns jeden Aufwand wert.

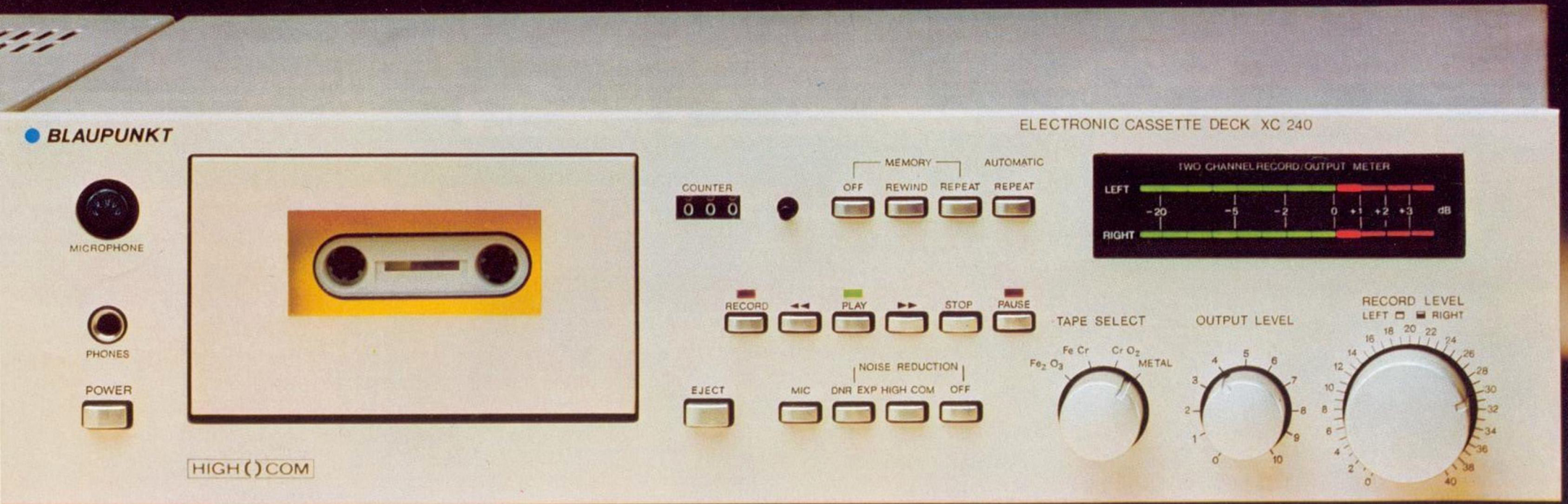

Blaupunkt HiFi-System X-240.



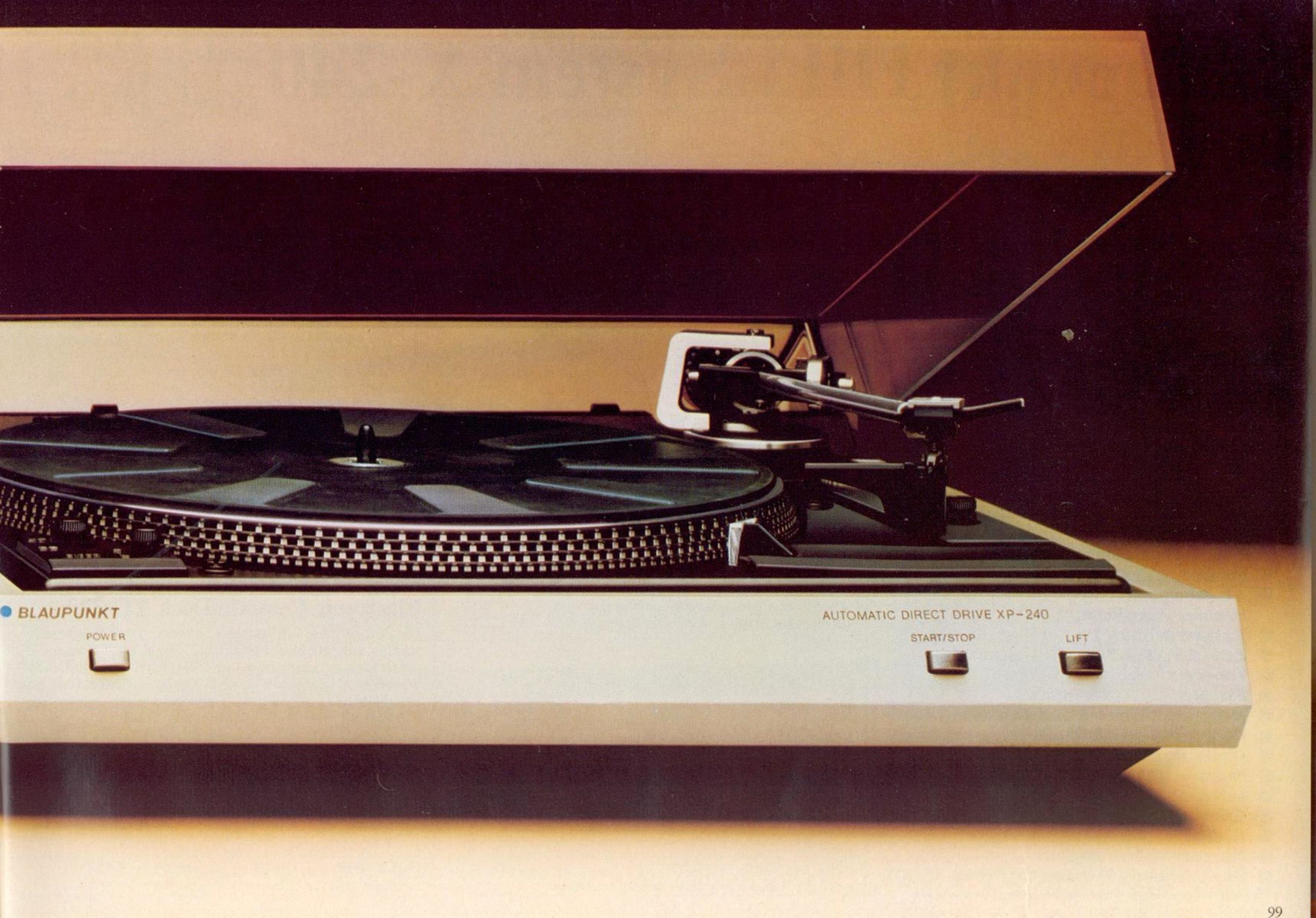

● BLAUPUNKT

POWER



AUTOMATIC DIRECT DRIVE XP-240

START/STOP



LIFT



Blaupunkt Digital Synthesizer Tuner XT-240

Charakteristik, Daten, Ausstattung: Voll fernbedienbarer und mikroprozessorgesteuerter Synthesizer-Tuner in PLL-Technik.

Empfangsbereiche: FM (87,5—108 MHz), MW (510—1620 kHz), LW (160—350 kHz) zum Empfang auch aller Telefonrundsprach-Sender in der Schweiz.

Übertragungsbereich (FM): 30 Hz — 15 kHz.

Empfangsempfindlichkeit (FM): Mono: 40 kHz, Hub, 26 dB S/N < 0,9 µV. Stereo: 40 kHz, Hub, 46 dB S/N < 30 µV.

Übersprechdämpfung (FM): > 40 dB.

Signal-Rauschspannungsabstand: Mono: 72db, Stereo: 70dB.

Fernbedienung: Abruf von maximal 29 beliebig belegten Stationsspeichern (FM, MW, LW). Off (Stand by).

Bedienung am Gerät: Zentrale Netztaaste (Power) für alle Komponenten des Systems X-240. Funktionstasten mit Impuls-Tip für Suchlauf mit Up/Down-Vorwahl, Bereichswahl (FM/MW/LW je mit LED), Muting (mit LED), Mono (mit LED), Memory, Frequenz-Direkteingabe/Memory/Speicheraufruf. Uhr- und Timerfunktionen.

Tuning-Systeme: 1. Frequenz-Direkteingabe über Zehner-tastatur. 2. Elektronische Suchlaufautomatik mit Up/Down-Vorwahl und Empfindlichkeitskopplung mit Mono/Stereo-Schalter (Stop an jedem empfangswürdigen Sender). 3. Elektronischer Suchlauf ohne Auto-Stop. 4. Manuell gesteuerte Suchlauf-Schrittschaltung mit Up/Down-Vorwahl.

Digitaluhr/-timer: Digitaluhr mit 24-Stunden-Anzeige und Timer-Funktion. Automatisches Ein/Aus eines festgelegten Programms oder Dauerfunktion bei täglich zeitgleichen Sendungen. Automatischer Abruf für gleichzeitige Bandaufnahme.

Digitalanzeigen: Exakte Senderabstimmung, Abstimm-Kontrolle und Senderidentifizierung durch digitale Frequenz-anzeige mit MHz/kHz-Angabe. Übersicht durch digitale Speicheranzeige.

LED-Anzeigen: u. a. Feldstärkeanzeige durch LED-Kette und Sender-Mittenabstimmung.

Programmspeicher: Beliebig belegbarer 29fach-Elektronik-Speicher mit Tastenabruf (Fern/Bord).

Maße: 43,5 x 52 x 28,0 cm (BHT).

Die komplette Datenübersicht geben wir Ihnen auf den Seiten 120/121.

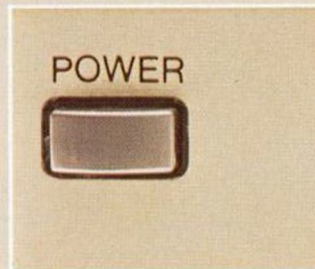

Ein Detail, das die Bedienung einfacher macht: die zentrale Netztaaste, mit der Sie bei entsprechender Komponentenverbindung die gesamte Anlage ein/ausschalten können. Natürlich bleibt auch beim „Off“ die Uhr eingeschaltet.

Die Komfortklasse der internationalen Leistungs-kategorie! Der XT-240 hat eine 24-Stunden-Digitaluhr mit Timer-Funktion. Das heißt: quartzgenaue Zeit und die Möglichkeit, das Programm Ihrer Wahl automatisch ein/ausschalten (und auf Band aufnehmen!) zu lassen.



Über den frei belegbaren 29fach-Speicher können Sie die AM- und FM-Sender Ihres Einzugsbereichs exakt programmieren und durch Tasten auf der Bord- und Fernbedienung abrufen. Für die Übersicht: die digitale Programm-anzeige.

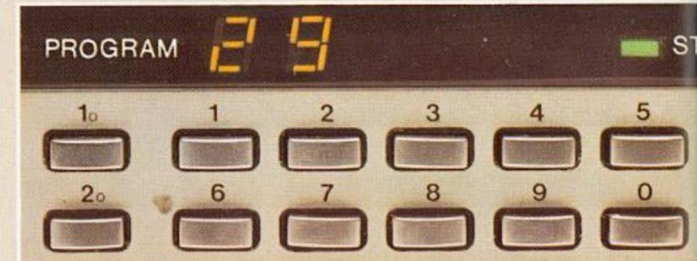

Blaupunkt Preamplifier XPA-240/Mainamplifier MA-240

Charakteristik, Daten, Ausstattung: Mikroprozessor-gesteuerte HiFi-Komponente mit 13 Funktionen für Bord-/Fernbedienung und 7 Funktionen für Bordbedienung.

Klirrfaktor: < 0,04 %.

Übertragungsbereich: 20 Hz — 25 kHz.

Bedienung am Gerät: Netzschalter (Drucktaste). Eingangswahl durch Tip-Tasten: Phono, Tuner, Tape 1, Tape 2 (jeweils mit LED). Schiebeschalter für High filter, Low filter, Loudness, Mono/Stereo, Monitor. Steuerung von Volume/Balance/Treble/Baß durch getrennte ±-Tasten. 4 Regler zur Normwert-Einstellung Volume/Balance/Treble/Baß; Aufruf dieser Werte durch Normwerttaste.

LED-Anzeigen: LED-Ketten zur Anzeige der Analogwerte Volume („Thermometeranzeige“), Balance, Treble, Baß (jeweils Punktanzeige).

Anschlüsse: Frontbuchse für Phones (Kopfhörer). Rückfront: NF-Eingänge, NF-Ausgang, Netzausgang für MA-240, XC-240, XP-240. Fernbedienungs-Anschluß.

Maße: 43,5 x 5,2 x 28,0 cm (BHT).

Daten und Ausstattung:

Ausgangsleistung: 2 x 120 Watt Musik (2 x 65 Watt Sinus).

Übertragungsbereich: 10 Hz — 95 kHz.

Klirrfaktor: < 0,03 % bei 50 W, < 0,1 % bei 65 W.

Bedienelemente: Rastbare Drucktasten für Power und Lautsprecher-Gruppenschaltung (Off, A, B, A + B).

LED-Anzeige: 2-Kanal-Powermeter zur nach Kanälen getrennten Anzeige der jeweils gefahrenen Leistung.

Anschlüsse: Phones (Kopfhörer). NF-Eingang. Lautsprecher-Gruppenumschaltung: Off, Gruppe A, Gruppe B, A + B.

Maße: 43,5 x 5,2 x 28,0 cm (BHT).

Die komplette Datenübersicht für beide Komponenten geben wir auf den Seiten 120/121.

Eingangswahl per Tastendruck — direkt am Gerät oder über die Fernbedienung. Und genau so einfach können Sie Ihre Normwerteinstellung abrufen. Über Monitor hören Sie Ihre Bandaufnahmen mit.

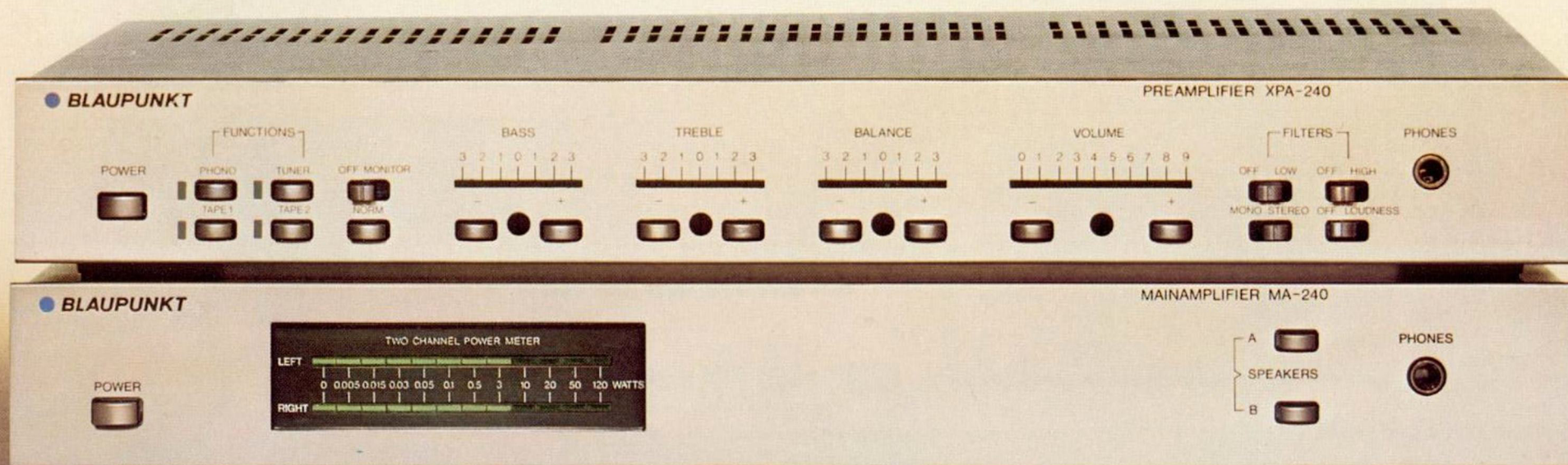
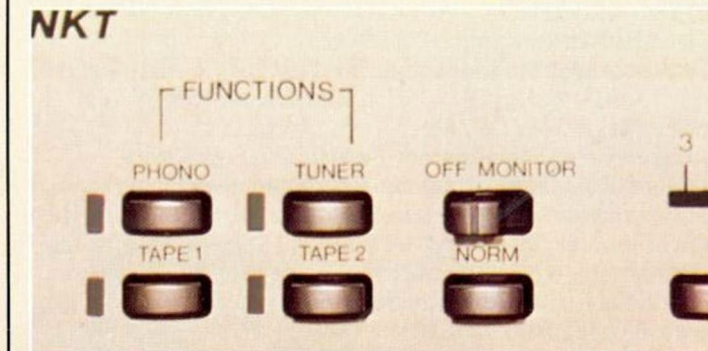

Blaupunkt Electronic Cassette Deck XC-240

Charakteristik, Daten, Ausstattung: Das in Leistung, Ausstattung und Design auf das HiFi-System Blaupunkt abgestimmte Stereo-Cassettendeck mit Bordbedienung und Fernbedienung. 2-Motoren-Präzisionsantrieb, HighCom®-System unter zusätzlicher Beibehaltung von Dolby-NR®-Wiedergabe — Merkmale der Spitzenklasse!

Übertragungsbereich: Fe₂O₃: 30 Hz — 18 kHz. CrO₂: 30 Hz — 16 kHz. FeCr: 30 Hz — 16 kHz. Metallband: 30 Hz — 20 kHz.

Gleichlaufschwankung: < 0,09 %.

Geräusch-Spannungsabstand: Fe₂O₃ (56/72 dB), CrO₂ (57/73 dB), FeCr (58/74 dB), Metallband (58/74 dB) jeweils HighCom Off/On.

Infrarot-Fernbedienung der Funktionen Start-Stop-Vorlauf-Rücklauf-Aufnahme-Pause und aller Klangwerte. **Bedienung am Gerät:** Netztaсте. Kombiniertes 2-Kanal-Rastpotentiometer für variierbare Rechts/Links-Aussteuerung (Aufnahme). 6 besonders leichtgängige Electronic-Tip-Tasten für Logik-Funktionssteuerung von Play (mit LED), Record (mit LED), schneller Vorlauf (rastbar), schneller

Rücklauf (rastbar), Pause (mit LED), Stop. Memory-Tasten für Memory-Off, Rewind, Repeat. Taste für Automatic repeat. Tasten für Eject und Mikro. Bandsortenumschaltung: Fe₂O₃, FeCr, CrO₂, Metal tape.

Zählwerk: 3-Stellen-Zählwerk mit Null-Taste.

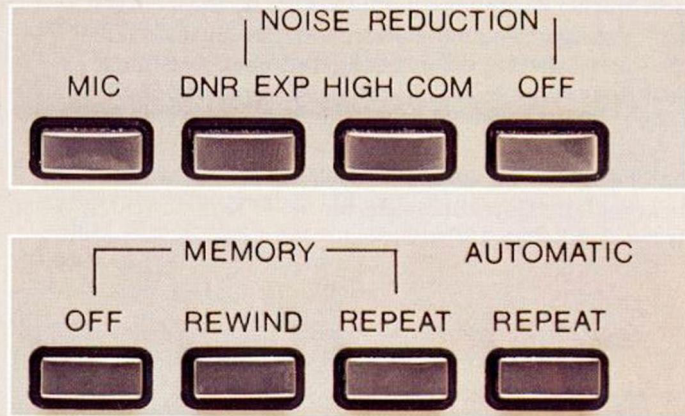

LED-Anzeigen: 2-Kanal-Aussteuerungsanzeige (jeweils 8 LEDs grün, 4 LEDs rot), Funktionsanzeigen bei Record, Play, Pause.

Anschlüsse: Netz, Kopfhörer, Mikrofon, Fernbedienung, Aufnahme/Wiedergabe-Kabel.

Maße: 43,5 x 11,0 x 28,5 cm (BHT).

Die komplette Datenübersicht geben wir Ihnen auf den Seiten 120/121.

Ein Rangzeichen für Klangqualität. HighCom® ist das modernste und leistungsfähigste System der Rauschunterdrückung. Unsere Tape Decks der Spitzenklasse sind damit ausgestattet — unter zusätzlicher Beibehaltung von Dolby-NR®-Wiedergabe, damit Ihre wertvolle Cassettensammlung mit Dolby®-Aufnahmen ihren Wert behält.

Bandlauffunktionen, die Sie mit Tastendruck abrufen können: Automatik-Rücklauf bis zur festgelegten Bandstelle, Wiederholung ab festgelegter Bandstelle, Gesamtwiederholung. Leistung + Komfort.

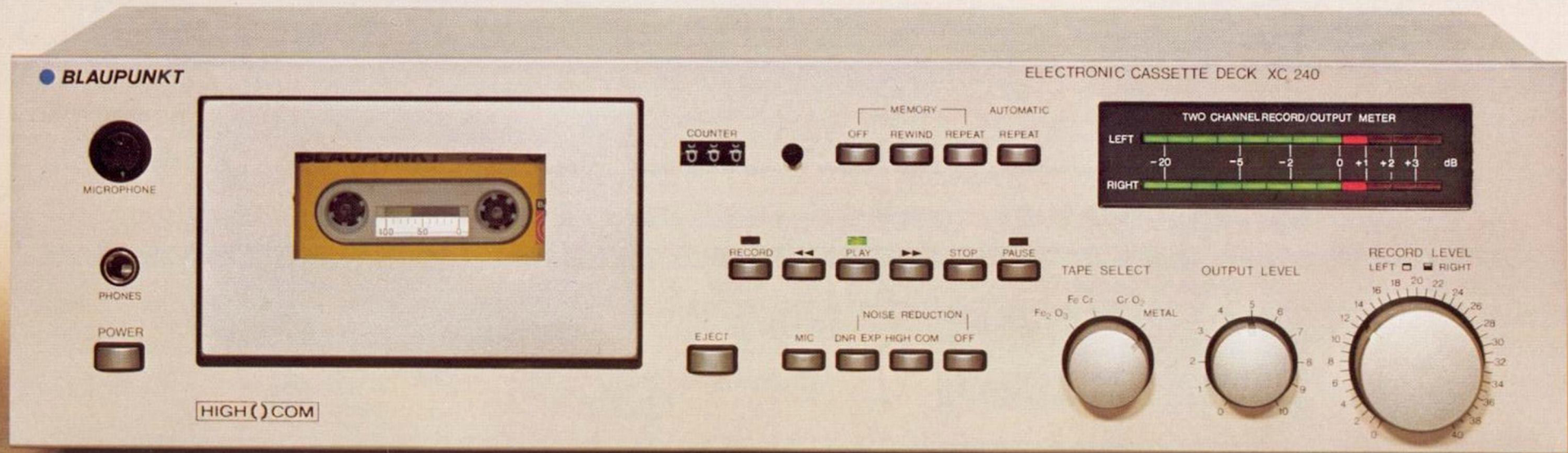

Blaupunkt Automatic Direct Drive Player XP-240

Charakteristik, Daten, Ausstattung: HiFi-Automatik-Plattenspieler mit den Merkmalen der großen Leistungs- und Ausstattungsklasse: Direct drive, Fernbedienung, aktives Stroboskop. Hoher technischer Aufwand im funktionalen Design der HiFi-Linie Blaupunkt X-240.
Gleichlaufschwankung: < 0,05 %.
Rumpel-Geräuschspannungsabstand: > 75 dB.
Rumpel-Fremdspannungsabstand: > 50 dB.
Antrieb: Direct drive.
Tonarm: Nach professionellen Ansprüchen ausbalancierter gerader Tonarm mit Kardan/Spitzenlagerung, Rückführung

automatisch nach Plattenende oder auf Tastendruck. Anti-skating-Einrichtung. Feinjustierung durch Gegengewicht mit Skala (0 — 30 N). Tonarmlift.
Tonabnehmersystem: UML 55 E mit elliptisch geschliffener Diamantnadel.
Drehzahl: 33 und 45 U/min mit Pitch control. (Drehzahl-Feinregulierung $\pm 4,5$ % durch Drehknopf).
Beleuchtetes Aktiv-Stroboskop.
Fernbedienung: Die Funktionen Start/Stop sind über den Tuner XT-240 fernbedienbar.

Bedienung am Gerät: Tastensteuerung für Start/Stop, Drehknopf für Einstellung der Drehzahl. Umschaltung für Normal/Repeat. Tonarmlift.
Gehäuse: Auf das Blaupunkt HiFi-System X-240 abgestimmtes Kunststoffgehäuse mit rutschfester und erschütterungsdämpfender Schwinggummi-Lagerung. Abnehmbare, durch Gegenkraftfeder gebremste Klarsichtabdeckung, selbsthaltend.
Maße: 42,4 x 15,0 x 36,8 cm (BHT).
Die komplette Datenübersicht geben wir Ihnen auf den Seiten 120/121.

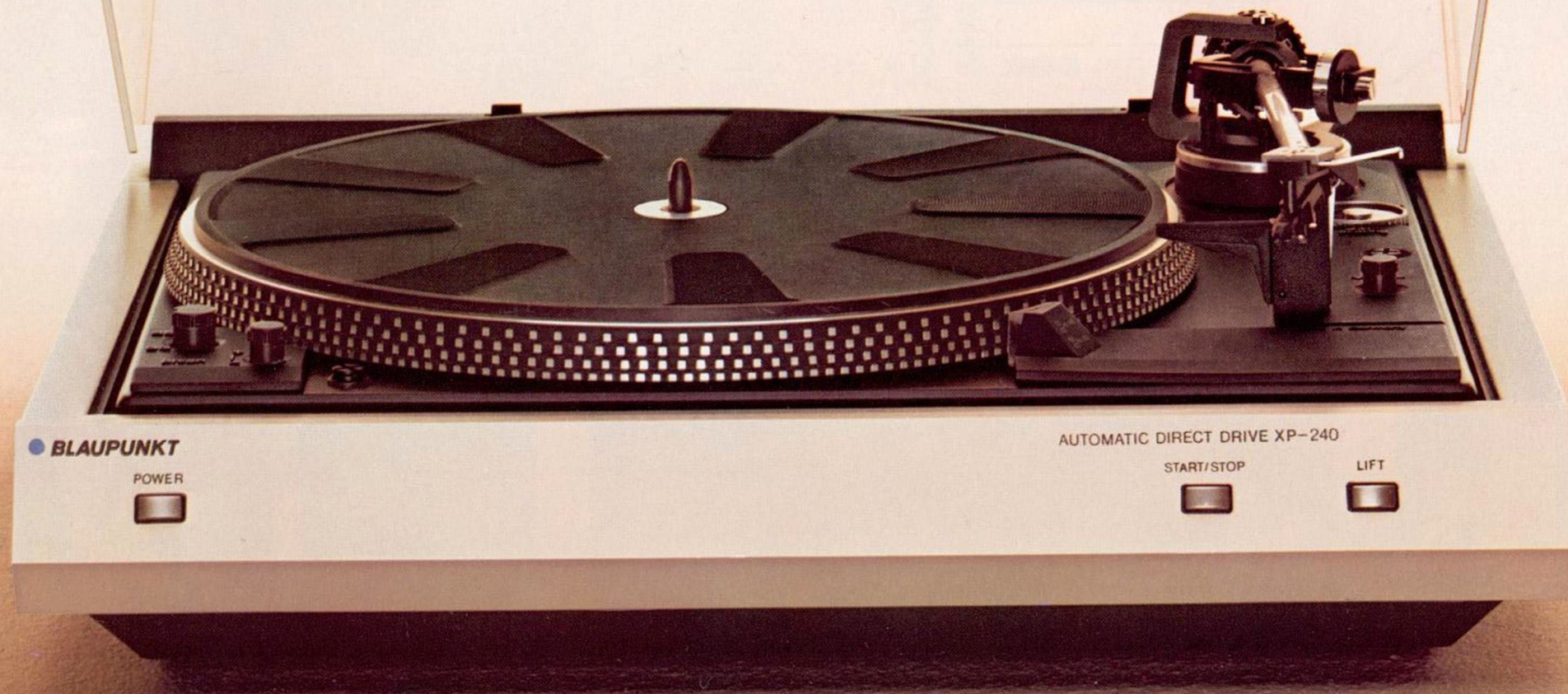

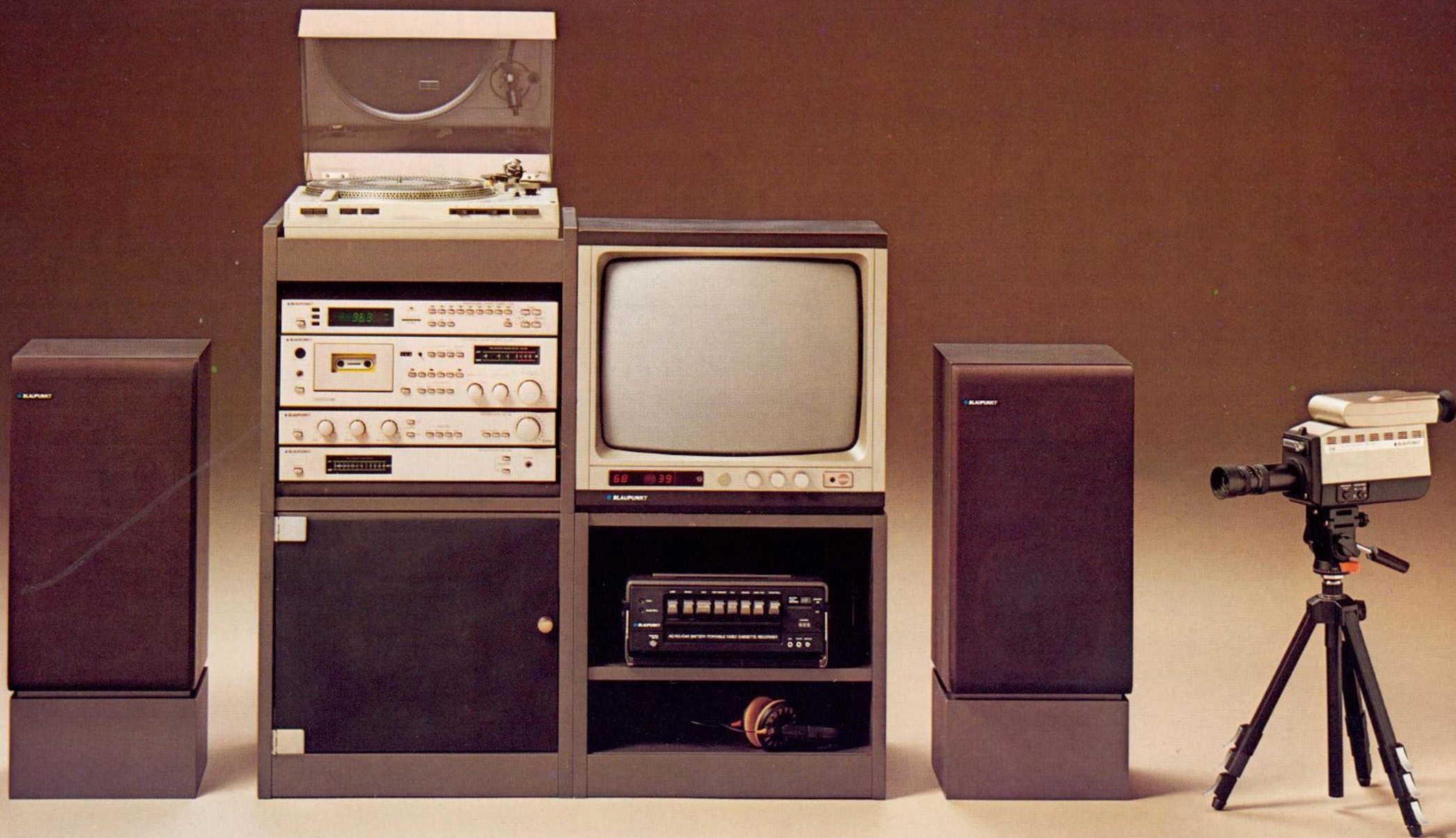

Das Ding. Blaupunkt Universal-Fernbedienung für TV/HiFi/Video/Text

Fernprogrammier-Funktionen Blaupunkt PK 100 S/IB 39 S.

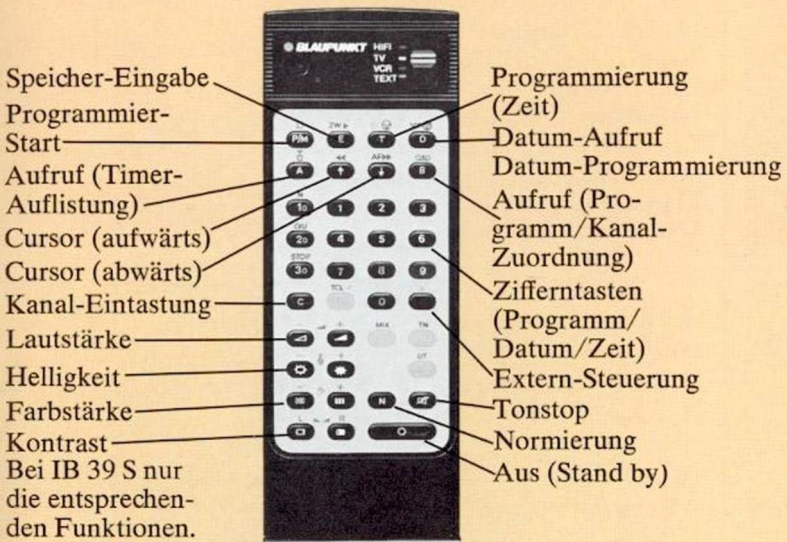

Fernbedien-Funktionen Blaupunkt HiFi-System X-240.

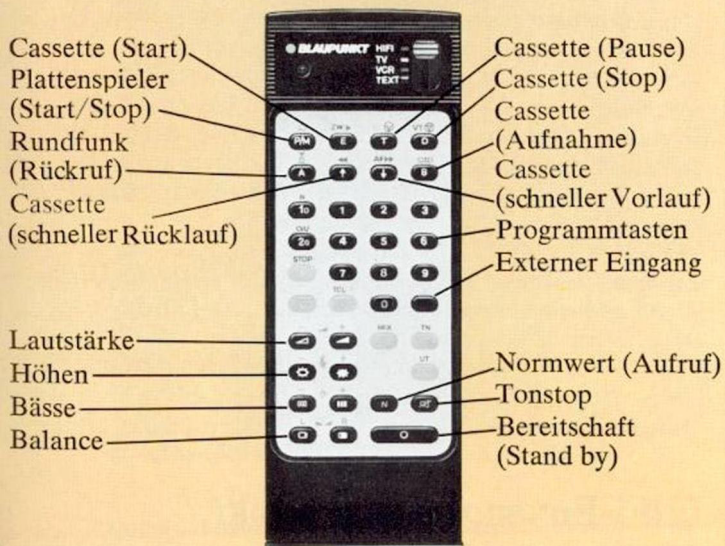

Fernbedien-Funktionen Blaupunkt Videorecorder.

Blaupunkt VideoTechnik bietet mit dem RTV-100 und dem RTX-100 zwei leistungsstarke und ausgereifte Videorecorder, die in Grundfunktionen voll fernbedienbar sind. Das VHS-System ist zukunftsorientiert. Das gilt auch für die Erweiterung der Fernbedien-Funktionen. Die



Universal-Fernbedienung ist vorbereitet auf die Video-Möglichkeiten von morgen. Blaupunkt wird diese Möglichkeiten konsequent ausbauen.

Fernbedien-Funktionen für Bildschirmtext (BT)/Videotext (VT).

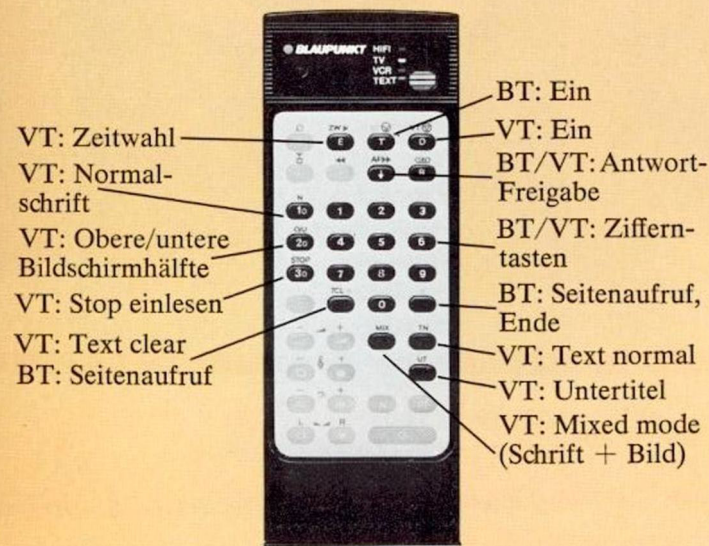



HiFi-Box L-120
mit Boxenfuß (Zusatzausstattung)

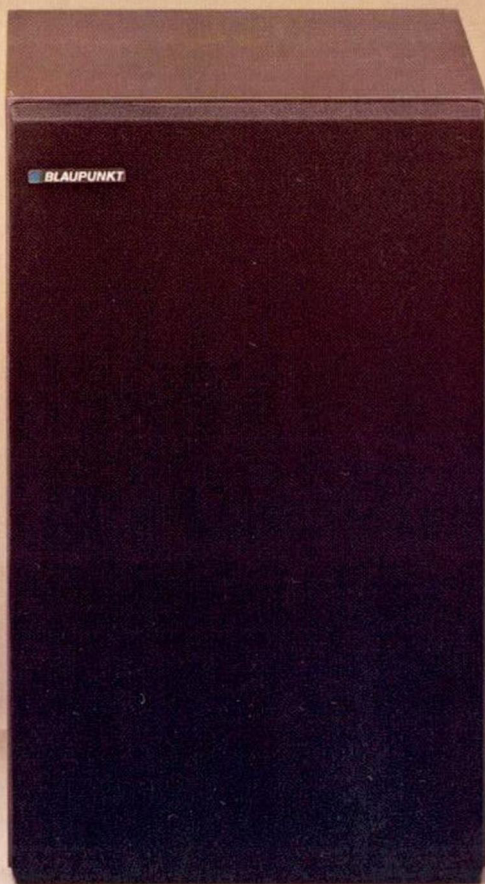

HiFi-Box L-90

Blaupunkt HiFi-Box L-90

Kompakte geschlossene 3-Wege-Box mit ungewöhnlich guten Klangeigenschaften im gesamten Übertragungsbereich. Ausgelegt für hohe Dynamik.

Nenn-/Musikbelastbarkeit: 60/90 W.

Übertragungsbereich: 40—22 000 Hz.

Impedanz: 4 Ohm.

Lautsprecherbestückung: Ein 200-mm-Tieftöner, 1 Konus-Mitteltöner, 1 Konus-Hochtöner.

Maße: 27,0 x 47,0 x 22,0 cm (BHT).

Datenservice: Seite 123.

Blaupunkt HiFi-Box L-120

Geschlossene 3-Wege-Box mit hoher Klangtransparenz und 2 Reglern für die individuelle Aussteuerung des Klangbildes. Profi-Look durch abnehmbaren Frontgrill.

Nenn-/Musikbelastbarkeit: 90/120 W.

Übertragungsbereich: 30—25 000 Hz.

Impedanz: 4 Ohm.

Lautsprecherbestückung: Ein 200-mm-Tieftöner mit speziell bedämpfter Membran (Gummisicke), 1 Konus-Mitteltöner in schwingungsfreiem Gußchassis, 1 Kalotten-Hochtöner (Soft dome mit Gewebekalotte).

Besondere Ausstattungsmkmale: Phasen-lineare Lautsprecherplacierung (Phased array). Mittlere und hohe Frequenzen im Bereich von + 3 dB bis — 6 dB durch Schrittschalter an der Box individuell steuerbar. Profi-Look und optimale Klangcharakteristik durch abnehmbaren Frontgrill.

Maße: 29,0 x 52,5 x 27,5 cm (BHT).

Zusatzausstattung: Ideale Placierung durch den in Abmessung und Design passenden Boxenfuß 120 (Höhe: ca. 17,5 cm). Die hörrichtige Standhöhe für HiFi-Perfektionisten — weil wir die Klangbalance hierauf optimal abgestimmt haben.

Datenservice: Seite 123.

**HiFi-Boxen von Blaupunkt.
Maßgeschneidert für unsere Systeme**

Blaupunkt HiFi-Box L-150



HiFi-Box L-150
mit Boxenfuß (Zusatzausstattung)



HiFi-Box L-150
mit abnehmbarem Frontgrill

Große 3-Wege-Box mit bestechender Klangpräsenz in allen Frequenzbereichen und regelbarer Klangcharakteristik. Spezial-Innenversteifungen gegen Gehäuse-Eigenresonanz. Profi-Look durch abnehmbaren Frontgrill.

Nenn-/Musikbelastbarkeit: 120/150 W.

Übertragungsbereich: 25—25 000 Hz.

Impedanz: 4 Ohm.

Lautsprecherbestückung: Ein 250-mm-Tieftöner mit spezialbedämpfter Membran, 1 Konus-Mitteltöner in schwingungsfreiem Gußchassis, 1 Kalotten-Hochtöner (Soft dome mit Gewebekalotte).

Besondere Ausstattungsmerkmale: Phasen-lineare Lautsprecherplacierung (Phased array). Mittlere und hohe Frequenzen im Bereich von + 3 dB bis — 6 dB durch Schrittschalter an der Box individuell steuerbar. Profi-Look und optimale Klangcharakteristik durch abnehmbaren Frontgrill. Gehäuseversteifungen gegen Eigenresonanz.

Maße: 34,1 x 58,0 x 34,0 cm (BHT).

Zusatzausstattung: Hörrichtige Placierung durch den in Abmessungen und Design passenden Boxenfuß 150 (Höhe: ca. 21,5 cm). Das Angebot für HiFi-Perfektionisten: die Klangbalance wurde auf diese Stellhöhe optimal abgestimmt.

Datenservice: Seite 123.

**Der beste Weg,
aus Blaupunkt HiFi-Technik
HiFi-Klang zu machen.**



Blaupunkt HiFi-Aktivbox AL-120

Aktiv heißt: noch mehr Klangqualität durch integrierte Leistungsverstärker. Das Prinzip: Jeder Lautsprecher wird von einem eigenen Verstärker angesteuert, und jeder Lautsprecher erhält über eine elektronische Weiche nur die Frequenzbereiche, die er optimal verarbeiten kann. Die Blaupunkt HiFi-Aktivbox AL-120 — unser aufwendigstes Stück Boxentechnik.

Nenn-/Musikleistung: 90/120 W.

Übertragungsbereich: 30—25 000 Hz.

Lautsprecherbestückung: Ein 200-mm-Tieftöner mit spezialbedämpfter Membran (Gummisicke), 1 Konus-Mitteltöner in schwingungsfreiem Gußchassis, 1 Kalotten-Hochtöner (Soft dome mit Gewebekalotte).

Maße: 29,0 x 52,5 x 27,5 cm (BHT).

Zusatzausstattung: Boxenfuß für die hörrichtige Aufstellung.

Funktionen:

- Stand-by-Betrieb nach direktem Anschluß an das Netz. Automatische Aktivierung bei einem Signal über 1 mV an der Eingangsbuchse.
- Automatische Rückschaltung auf Stand by, wenn die Box länger als 3 Minuten kein Signal über 1 mV erhält.
- Anpassung an die akustischen Bedingungen des Raumes durch Stufenschalter an den Mittel- und Hochtönern.
- LED-Übersteuerungsanzeige für jeden Lautsprecher zeigt an, wenn die zulässige Belastung überschritten wird.

Datenservice: Seite 123.

Blaupunkt AL-120. Klangaktiv.

Ihre HiFi-Boxen können mehr
als Sie dachten.
Der Blaupunkt Monza Studio IB 39 S
ist ein klangstarker Beweis.

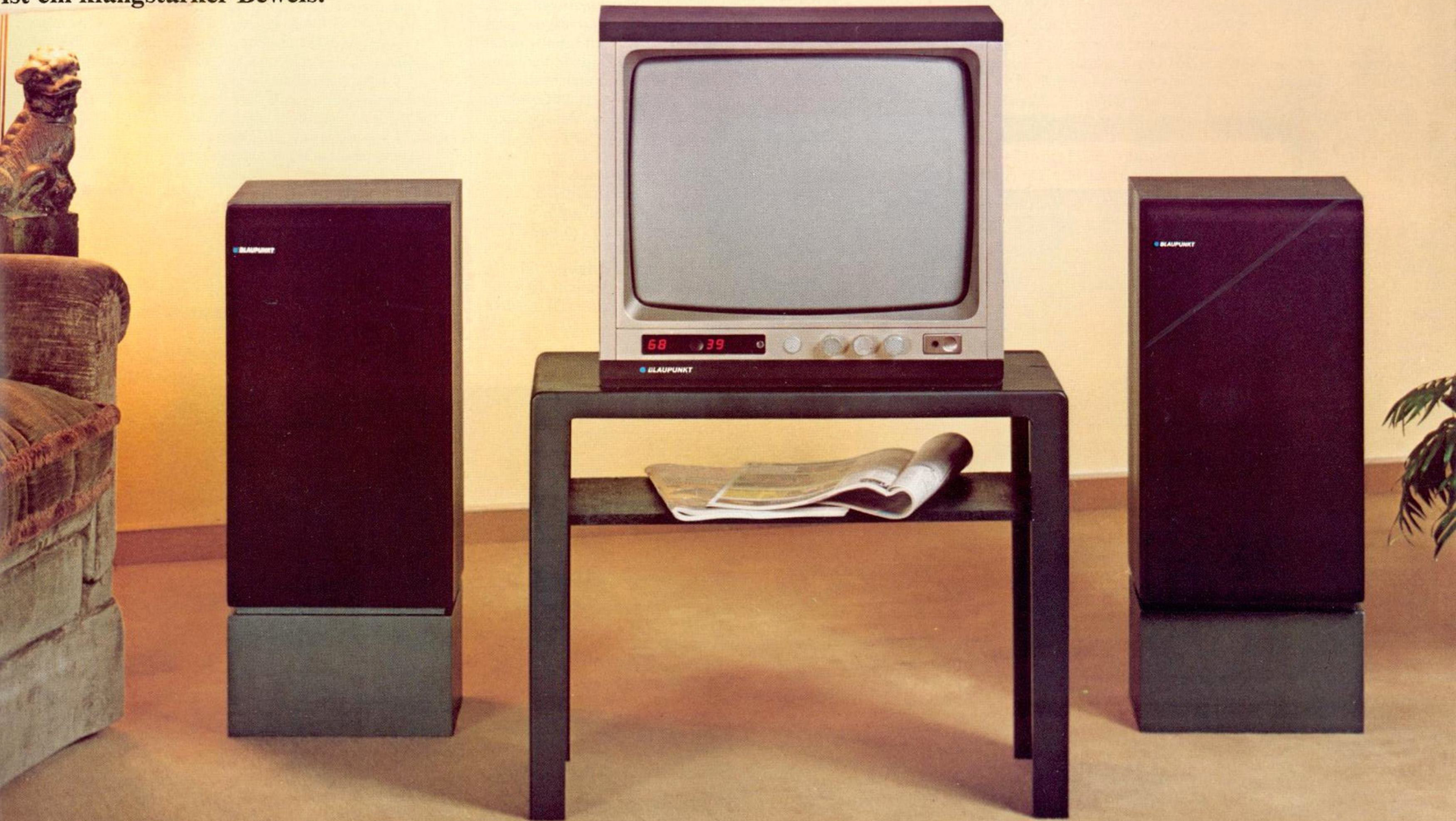



Blaupunkt HiFi-Dreifachkombination Digita 503 S

Die Alternative zur HiFi-Komponentenanlage: die kompakte, leistungsstarke und formschöne Einheit aus Receiver, Cassetten- und Plattenspieler. Natürlich werden die strengen Maßstäbe der HiFi-Norm DIN 45 500 in allen Punkten deutlich übertroffen, und natürlich zeigt eine HiFi-Kombination von Blaupunkt auch in der Ausstattung die besondere Klasse. Zum Beispiel durch die digitale Frequenz- und Feldstärkeanzeige, durch je 8 Stationstasten für UKW und LW/KW/MW (umrüstbar auf 16 x UKW), durch regionale Frequenzübersichten, damit Sie die 16 wichtigsten Sender Ihres Wohnbereichs exakt einstellen und abrufbereit speichern können.

Geräteprofil

- Die kompakte HiFi-Dreifachkombination mit den vielen Ausstattungsideen.
- Deutlich bessere Werte, als die HiFi-Norm DIN 45.500 verlangt.
- Digitale Anzeige von Senderfrequenz und Feldstärke.
- 16fach-Programmspeicher: 8 x UKW, 8 x LW/MW/KW (umrüstbar auf 16 x UKW).
- Umfassende Frequenzübersicht und regionale Sendertabellen.
- HiFi-Cassettenteil (Slot-in) mit Dolby-NR®-System.
- HiFi-Automatik-Plattenspieler mit Magnet-system Shure M 75 D.

Technik und Ausstattung

Receiverteil

Ausgangsleistung: 2 x 50 Watt Musik (2 x 30 Watt Sinus).

Empfangsbereiche: UKW, MW, KW, LW.

Ausstattung: Elektronische Digitalanzeige, umschaltbar zwischen Senderfrequenz und Feldstärke. Für leichte Sendereinstellung und bequemen Senderabruf: elektronische Senderprogrammierung mit 16 Speicherplätzen und Speicheranzeige — 8 x UKW, 8 x frei wählbar zwischen LW, KW, MW (umrüstbar auf 16 x UKW). Regionale Tabellen aller zu empfangenden Sender.

Bedienelemente: 4 Flachbahn-Schieberegler für Lautstärke, Balance, Höhen, Tiefen. 11 Digita-Funktionstasten für Netz, Phono, Tonband, Empfangsbereiche, Mono, Muting, AFC, Station. Lautsprecherumschaltung für 4 Boxen (1 x 2 oder 2 x 2 oder 2 x 2 oder Boxen/Aus).

Anschlußmöglichkeiten: Tonband/Mikrofon und Kopfhörer (Anschlüsse vorn). 4 Lautsprecher und Antenne (Anschlüsse Rückfront).

Die Tabelle Ihres Wohnbereichs enthält die Frequenzen aller bei Ihnen empfangungsfähigen Sender. Jetzt ist es leicht, Ihre 16 Lieblingsprogramme einzustellen und zu programmieren.

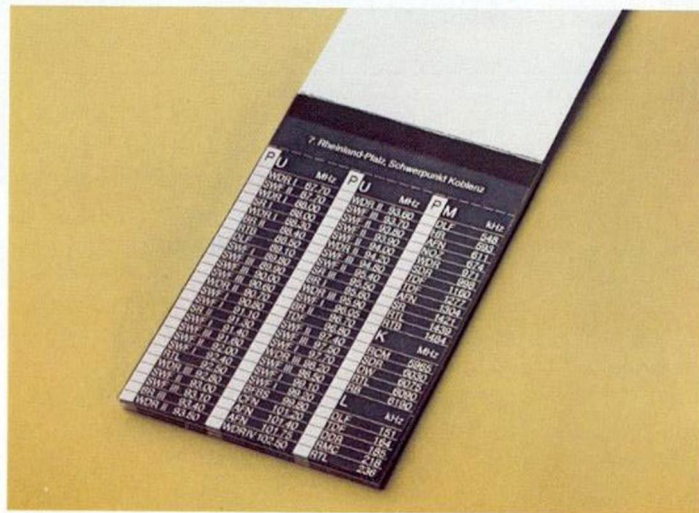

Cassettenteil

HiFi-Cassettenteil mit automatischem Einzug (Slot-in). Dolby-NR®-Rauschunterdrückungssystem. Bandlaufanzeige. Bandsorten-Umschaltung: Fe - CrO₂ - FeCr. Wahlweise automatische oder manuelle Aufnahme-Aussteuerung. Übersteuerungs-Indikator. Pausentaste. Bandzählwerk. Automatische Band-Endabschaltung bei allen Funktionen. Schneller Vor- und Rücklauf. Überspielmöglichkeit auf externes Cassetten-Tonband.

Plattenspieler

Hochwertiger HiFi-Automatik-Plattenspieler DUAL 1236 A mit präzisiertem Riemenantrieb (Belt drive) und konischem Plattenteller. Statisch ausbalancierter S-Rohrtonarm mit Magnetsystem Shure M 75 D. Antiskating-Vorrichtung. Tonarmlift. Drehzahl: 33¹/₃ und 45 U/min. **Maße der Dreifachkombination:** 78,5 x 16,0 x 40,0 cm (BHT). 40 cm Tiefe auch bei geöffneter Haube!

Datenservice: Seite 122.

Perfekt bis ins Detail: die Abdeckhaube des Plattenspielers schwenkt beim Öffnen nicht über die hintere Gerätefront hinaus. Wichtig für die Placierung im Regal!

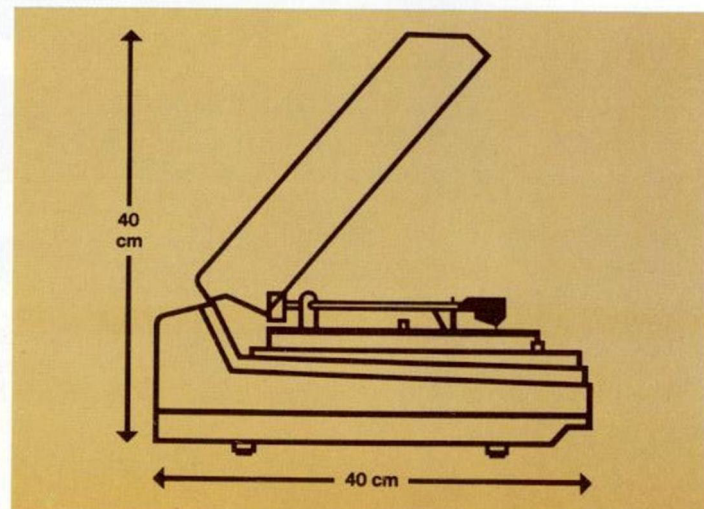

Blaupunkt Digita 503 S.

HiFi kompakt mit vielen Ausstattungsideen.

Das Wichtigste auf einen Blick:



Elektronische Digitalanzeige, umschaltbar zwischen Senderfrequenz und Feldstärke.

Aufnahme-Aussteuerung
Cassette: automatisch oder manuell mit Übersteuerungs-Indikator.

HiFi-Cassetten-
teil mit Dolby-
NR®-Ausstat-
tung.

16 Speichertasten:
8 x UKW, 8 x frei
wählbar KW,
MW, LW (umrüst-
bar auf 16xUKW).

Anschluß von
Tonband/Mikro-
fon und Kopf-
hörer.

HiFi-Platten-
spieler DUAL
1236 A (Belt
drive, konischer
Plattenteller).

Statisch ausbalan-
cierter S-Rohrton-
arm. Magnet-
system Shure M
75 D, Antiskating,
Tonarmlift.

Flachbahnregler
für Lautstärke,
Balance, Höhen,
Tiefen.

Digita-Tasten —
schaltbar mit
senkrechtem und
waagrechtem
Druck.

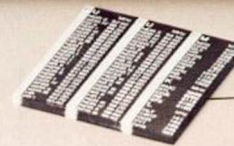

Frequenz-
übersicht mit
16 Regional-
tabellen.

Perfekte Über-
sicht durch Ihre
regionale
Frequenztafel.

Es ist die Ausstattung, die ein System perfekt macht —

zum Beispiel: Digitalanzeigen.

Blaupunkt Digita 503 S ist ausgestattet mit einer elektronischen Digitalanzeige, die Sie zwischen Senderfrequenz und Feldstärke umschalten können.

Das macht diese HiFi-Anlage besonders leicht bedienbar, denn eine gute Anzeige löst zwei Probleme:

- die exakte Einstellung von Rundfunksendern,
- die eindeutige Identifizierung von Rundfunksendern.

Beides ist durch digitale Anzeigesysteme vorbildlich einfach. Jetzt können Sie jeden in seiner Frequenz bekannten Sender exakt einstellen und jeden empfangenen Sender zweifelsfrei bestimmen.

Schließlich: Können Sie denselben Sender auf mehreren Frequenzen hören, messen Sie mit der digitalen Feldstärkeanzeige, wo der Empfang für Sie am besten ist.

zum Beispiel: Frequenzübersicht mit Regionaltabellen.

Jede Region hat ihr besonderes Angebot an Rundfunkprogrammen. Deshalb liefert Blaupunkt zu jedem Gerät eine komplette Frequenzübersicht mit 16 Regionaltabellen — auch Ihr Wohnbereich ist dabei! Alle für Sie empfangsgünstigen Sender sind hier zusammengestellt.

Wählen Sie jetzt Ihre Liebblingssender, und stellen Sie sie mit der digitalen Frequenzanzeige genau ein. Zu Ihrer ständigen Übersicht können Sie Ihre Regionaltabelle heraustrennen und in das Senderdisplay Ihrer Digita einlegen.

Deshalb sagen wir: Blaupunkt Digita 503 S ist die HiFi-Anlage speziell für Ihren Wohnort.

**Blaupunkt Digita 503 S.
Perfektion steckt im Detail.**

zum Beispiel: 16fach-Programmspeicher.

Ein elektronischer Programmspeicher bietet die beste Lösung, eingestellte Sender festzuhalten und durch Tastendruck jeden einzelnen präzise abzurufen.

Blaupunkt Digita 503 S hat 16 Speicherplätze — 8 für UKW-Sender und 8 für die freie Belegung mit KW-/MW-/LW-Sendern (Umrüstung auf 16 x UKW ist möglich). Das gibt Ihnen die Möglichkeit, 16 für Sie wichtige Programme jederzeit verfügbar zu halten.

zum Beispiel: Digita Funktionstasten.

Details sind keine Kleinigkeiten! Für Digita 503 S haben wir Tasten entwickelt, die sich durch senkrechten und waagerechten Druck schalten lassen. Damit bei jeder Geräteplacierung die optimale Bedienbarkeit gewährleistet ist. So macht leistungsfähige Technik von Anfang an Spaß.

Vorbildlich in der Verbindung von hoher Leistung, erlesener Qualität und überzeugendem Stil. Besonders wirkungsvoll: Digita 503 S auf dem als Zubehör lieferbaren und formal abgestimmten Fußgestell.



HiFi-Lautsprecherboxen zur Digita 503 S.

Lautsprecherboxen: 2 Modelle — beide in Technik und Form perfekt abgestimmt auf die Digita-Linie, beide über treffen die HiFi-Norm DIN 45 500.

HiFi-Lautsprecherbox Digita L 70: Kompaktbox mit 3-Wege-System. Musikbelastbarkeit: 70 Watt (Nennbelastbarkeit: 50 Watt). Impedanz: 4 Ohm. Lautsprecherbestückung: 1 Kalotten-Hochtöner, 1 Kalotten-Mitteltöner, 1 dynamischer Tieftöner. Übertragungsbereich: 35 Hz bis 22 kHz. Maße: 24,0 x 41,0 x 20,0 cm (BHT).

HiFi-Lautsprecherbox Digita L 50: Kompaktbox mit 2-Wege-System. Musikbelastbarkeit: 50 Watt (Nennbelastbarkeit: 35 Watt). Impedanz: 4 Ohm. Lautsprecherbestückung: 1 Kalotten-Hochtöner, 1 dynamischer Tieftöner. Übertragungsbereich: 45 Hz — 22 kHz. Maße: 21,0 x 36,0 x 18,5 cm (BHT).

Klangstark und formschön: die HiFi-Lautsprecherboxen zur Digita 503 S. In Technik und Design exakt abgestimmt auf die Linie des gesamten Systems, in Leistung und Form die perfekte Ergänzung. Ein umfassendes Klangprogramm.

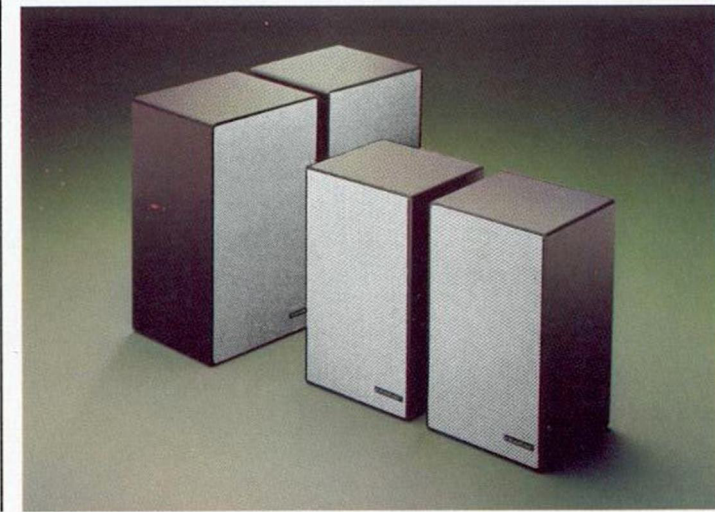

Blaupunkt Mega Clock 1000

Ein Blaupunkt Uhrenradio ist ein Radio, das an Sie denkt: Musik und Unterhaltung, freundliches Wecken, zuverlässige Erinnerung an wichtige Termine. Mega Clock 1000 verbindet moderne Elektronik mit einem klassischen Ausstattungsmerkmal, auf das viele nicht verzichten wollen: das gewohnte Zifferblatt, um die Uhrzeit abzulesen und die Weckzeit einzustellen. Hier ist alles quartzgenau! Leistung „Made in Germany“.

- UKW, MW.
- Quartzgesteuerte Zifferblattuhr.
- Leistungsstarkes Radio.
- Gangreserve bei Netzausfall.

Technik und Ausstattung

Radioteil

Modernes IC-Konzept (weniger Bauteile — mehr Zuverlässigkeit). Keramik-Filter (hohe Trennschärfe). Drehko-Abstimmung (präzise Senderwahl). Moderne Flutlichtskala.

Empfangsbereiche

UKW, MW.

Ausgangsleistung

1,0 Watt (Musik).

Komfort-Ausstattung

Klassische Zifferblatt-Uhr, quartzgenau und beleuchtet! Problemlose Einstellung von Uhrzeit und Weckzeit. Gangreserve der Uhr — dadurch Weiterlauf auch bei Stromausfall. Wecken wahlweise: Radio oder Summer. Weckautomatik abschaltbar. Anschluß für Ohrhörer.

Ausführungen

Kompaktgehäuse in beige/dunkelbraun oder dunkelbraun/nußbaumfarben.

Maße

30,3 x 8,0 x 16,5 cm (BHT).

Datenservice

Seite 123.



Blaupunkt Mega Clock 3000

Viele Komfortideen im elegant gestalteten Softline-Design. Die stufenlos abblendbare Digitaluhr hat eine Gangreserve. Deshalb bleiben alle Einstelldaten erhalten — auch, wenn der Strom einmal ausgefallen ist. Das moderne Radio ist auffällig klangvoll, damit das Wecken nicht nur freundlich, sondern auch erfreulich ist. Ein überzeugendes Uhrenradio „Made in Germany“.

- UKW, MW.
- Digitale 24-Stunden-Anzeige.
- Klangvolles Radio.
- Gangreserve bei Netzausfall.

Technik und Ausstattung

Radioteil

Modernes IC-Konzept (weniger Bauteile — mehr Zuverlässigkeit). Keramik-Filter (hohe Trennschärfe). Drehko-Abstimmung (präzise Senderwahl). Moderne Flutlichtskala.

Empfangsbereiche

UKW, MW.

Ausgangsleistung

1,0 Watt (Musik).

Komfort-Ausstattung

Digitale 24-Stunden-Anzeige (LED) für Uhrzeit/Weckzeit, Helligkeit stufenlos regelbar. Gangreserve der Uhr — dadurch Weiterlauf auch bei Stromausfall. Minutengenaues Wecken durch Radio oder Summer. Großflächige Weckstoptaste mit Weck-Wiederholung. Vorlauf von Uhr- und Weckzeit in 2 Geschwindigkeiten. Optische Anzeige der Weckbereitschaft. Weckautomatik abschaltbar. Einstellbare Einschlaf-Automatik (Sleep). Anschluß für Ohrhörer.

Ausführung

Kunststoffgehäuse in beige/dunkelbraun.

Maße: 30,3 x 8,0 x 16,5 cm (BHT).

Datenservice: Seite 123.

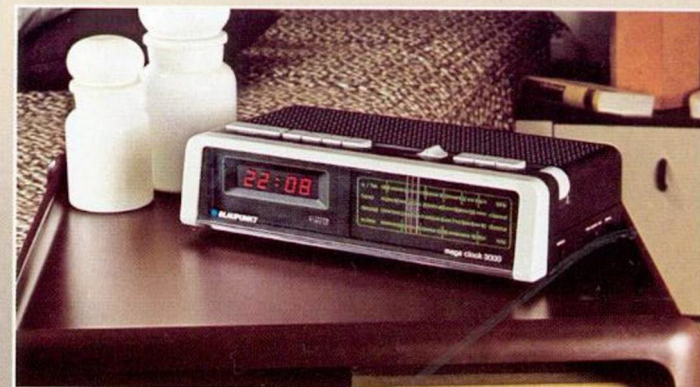

Blaupunkt Mega Clock 2000

Ein modernes Uhrenradio von Blaupunkt macht Notwendiges angenehmer und Angenehmes noch freundlicher. Mega Clock 2000 hat viel zu bieten. Zum Beispiel: minuten-genau automatisches Einschalten von Radio oder Summer, Einschlaf-Automatik mit Zeitvorwahl und eine praktische Sekundenanzeige zur Kurzzeitmessung.

- UKW, MW.
- Digitale 24-Stunden-Anzeige.
- Stromausfall-Anzeige.
- Sekunden-Anzeige zur Kurzzeitmessung

Technik und Ausstattung

Empfangsbereiche

UKW, MW.

Ausgangsleistung

0,7 Watt (Musik).

Komfort-Ausstattung

Digitale 24-Stunden-Anzeige (LED) für Uhrzeit/Weckzeit, Helligkeit stufenlos regelbar. Minutengenaues Wecken durch Radio oder Summer. Taste für Weck-Wiederholung. Vorlauf von Uhr- und Weckzeit in 2 Geschwindigkeiten. Optische Anzeige der Weckbereitschaft. Weckautomatik abschaltbar. Blinksignal bei Netzausfall. Einstellbare Einschlaf-Automatik (Sleep). Sekundenanzeige zur Kurzzeitmessung. Schieberegler für Lautstärke. Anschluß für Ohrhörer.

Ausführung

Softline-Kunststoffgehäuse, altweiß (Anzeige rot) oder silber-metallic (Anzeige grün). Front und Skala rauchglasfarben.

Maße

25,0 x 7/5,5 x 15,5 cm (BHT).

Datenservice

Seite 123.

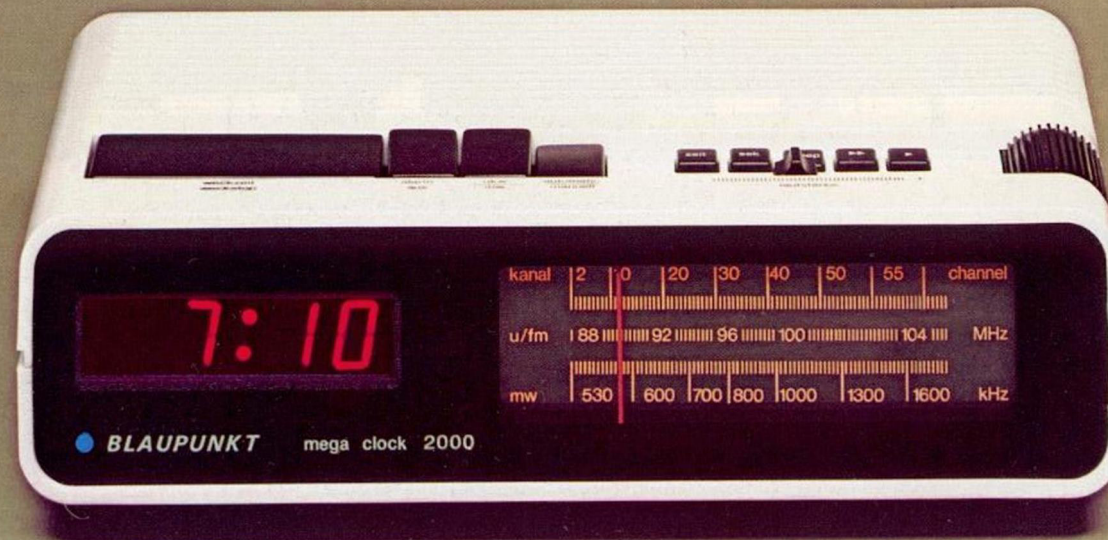
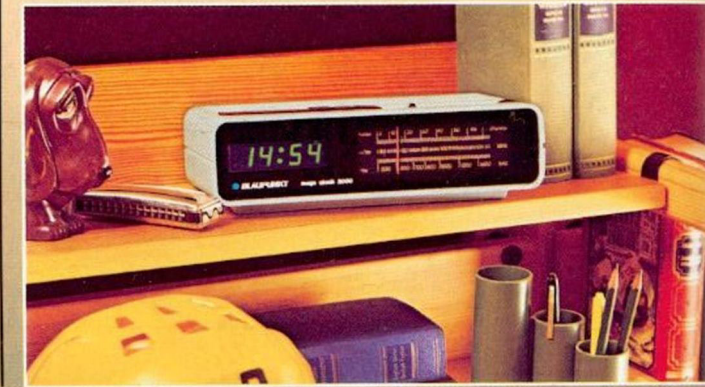

Blaupunkt Mega Clock 4000/4000a

Das besondere Uhrenradio! Besonders komfortabel durch UKW-Stationstasten. Besonders vielseitig durch neue Anzeigefunktionen. Besonders übersichtlich durch Voll-Frontbedienung. Besonders bedienfreundlich durch Vor- und Rücklauf der Anzeigeeinstellung.

Die praktische Lösung — nicht nur für die Küche: Die Modellvariante **Blaupunkt Mega Clock 4000a** ist vorgesehen für die Unterbau-Montage und hat einen nach unten abstrahlenden Lautsprecher.

- **UKW mit 6 Stationstasten.**
- **Voll-Frontbedienung.**
- **Uhrzeit/Datumanzeige.**
- **Vorwärts/Rückwärts-Einstellung.**
- **Klangregler.**
- **Optisch-akustisches Signal nach Netzausfall.**

Technik und Ausstattung

Empfangsbereich

UKW.

Ausgangsleistung: 1,5 Watt (Musik).

Komfort-Ausstattung

Digitale Anzeige (LED) für Uhrzeit/Weckzeit oder Datum (programmiert auf 4 Jahre). Helligkeit der Anzeige stufenlos regelbar. Vorwärts/Rückwärts-Einstellung der Anzeige, getrennt nach Stunde/Minute oder Tag/Monat. Optisch-akustisches Signal nach Netzausfall. Minutengenaues Wecken durch Radio oder Intervallton (ab Mindestlautstärke regulierbar). Optische Anzeige der Weckbereitschaft. Weckstoptaste mit Weck-Wiederholung. Weckautomatik abschaltbar. Einstellbare Einschlaf-Automatik (Sleep). 6 UKW-Stationstasten, jeweils mit Skala. Schieberegler für Lautstärke und Klang. Anschluß für Ohrhörer.

Ausführungen

Kunststoffgehäuse in altweiß, silber-metallic, anthrazit.

Maße

32,0 x 8,0 x 17,0 cm (BHT).

Datenservice

Seite 123.

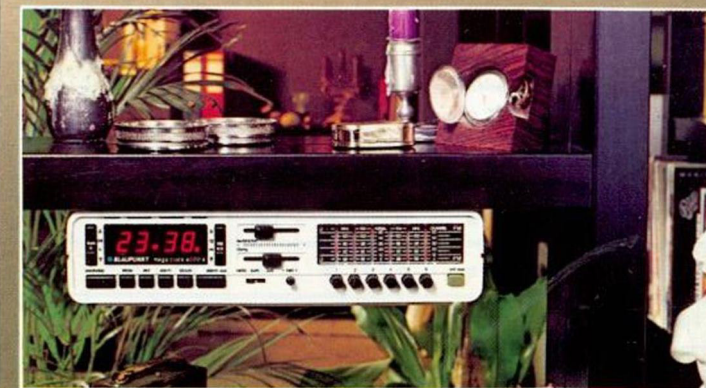

Modellvariante
Blaupunkt Mega Clock 4000a.
Vorgesehen für die
Unterbau-Montage.



Dieses Gerät wurde vom Landesgewerbeamt Baden-Württemberg ausgezeichnet für gute Form durch die Aufnahme ins „design center Stuttgart“.

Farb-Fernsehgeräte

Prospektseite	Ausstattungs-Merkmale																										
	Bildröhre (cm)	Energieverbrauch nach Europa-Norm-Entwurf	Energieverbrauch nach DIN 57.860	Zahl der Programmspeicher	Bedienung am Gerät	Infrarot-Fernbedienung	Automatischer Sendersuchlauf	Kontraststauge	Colorbildautomatik	Tonstop-Automatik	Infrarot-Tonsender	Konzertlautsprecher	Zwei-Wege-Lautsprecher-Boxen	Programm-Anzeige	Kanal-Anzeige	Uhrzeit-Anzeige	Datum-Anzeige	Bildschirm-Anzeige Timer/Programme	Video-Text (N = nachrüstbar)	Bildschirm-Text inkl. Video-Text (N = nachrüstbar)	Lautstärke	Helligkeit	Farbsättigung	Kontrast	Programm-Direktwahl	Programm-Fortschaltung	
Scout Master Color	14	42	60 W	75 W	8	●	—	—	—	—	—	1 × 5 W	—	●	—	—	—	—	—	—	●	●	●	●	●	—	
Scout Commander Color	16	42	60 W	75 W	16	●	●	●	—	●	●	—	1 × 5 W	—	●	—	—	—	—	—	—	●	●	●	●	—	●
Jamaica KT 8 Color	18	51	65 W	75 W	8	●	—	—	—	—	—	1 × 10 W	—	●	—	—	—	—	—	—	—	●	●	●	●	—	—
Java TV 16 Color	20	51	65 W	80 W	16	●	—	●	—	●	—	—	1 × 10 W	—	●	—	—	—	—	—	—	●	●	●	●	●	—
Jamaica IR 16 Color	22	51	65 W	80 W	16	●	●	●	—	●	●	—	1 × 10 W	—	●	—	—	—	—	—	N	●	●	●	●	—	●
Java IR 16 Color	24	51	65 W	80 W	16	●	●	●	—	●	●	—	1 × 10 W	—	●	—	—	—	—	—	N	●	●	●	●	—	●
Cortina TV 16 Color	26	56	75 W	98 W	16	●	—	●	—	●	—	—	1 × 10 W	—	●	—	—	—	—	—	—	●	●	●	●	—	—
Cortina IR 16 Color	28	56	75 W	98 W	16	●	●	●	—	●	●	—	1 × 10 W	—	●	—	—	—	—	—	N	●	●	●	●	—	●
Riviera IB 16 Color	30	56	80 W	98 W	16	●	●	●	●	●	●	—	—	1 × 20 W	●	—	—	—	—	—	N	●	●	●	●	—	—
Riviera IC 16 Color	32	56	80 W	98 W	16	●	●	●	●	●	●	—	—	1 × 20 W	●	—	●	—	—	—	N	●	●	●	●	—	—
Torino IB 39 S Color	34	56	90 W	106 W	39	●	●	●	●	●	●	●	2 × 10 W	—	●	●	—	—	—	N	—	●	●	●	●	—	—
Malaga TV 16 Color	36	67	75 W	98 W	16	●	—	●	—	●	—	—	1 × 10 W	—	●	—	—	—	—	—	—	●	●	●	●	—	—
Malaga IR 16 Color	38	67	75 W	98 W	16	●	●	●	—	●	●	—	1 × 10 W	—	●	—	—	—	—	—	N	●	●	●	●	—	●
Montana IQ 16 Color	40	67	75 W	98 W	16	●	●	●	●	●	●	—	1 × 10 W	—	●	—	—	—	—	—	N	●	●	●	●	—	—
Brasilia IB 16 Color	42	67	80 W	98 W	16	●	●	●	●	●	●	—	—	1 × 20 W	●	—	—	—	—	—	N	●	●	●	●	—	—
Brasilia IC 16 Color	44	67	80 W	98 W	16	●	●	●	●	●	●	—	—	1 × 20 W	●	—	●	—	—	—	N	●	●	●	●	—	—
Salerno IB 39 S Color	46	67	90 W	106 W	39	●	●	●	●	●	●	●	2 × 10 W	—	●	●	—	—	—	N	—	●	●	●	●	—	—
Columbia IB 39 S Color	48	67	90 W	109 W	39	●	●	●	●	●	●	—	—	1 × 50 W	●	●	—	—	—	N	—	●	●	●	●	—	—
Sevilla PK 100 S Color	52	67	90 W	108 W	16	●	●	●	●	●	●	—	—	1 × 20 W	●	●	●	●	●	N	—	●	●	●	●	—	—
Monza Studio IB 39 S	56	51	90 W	98 W	39	●	●	●	●	●	●	—	2 × 10 W	2 × 20 W	●	●	—	—	—	—	—	●	●	●	●	—	—
Monte Carlo Studio IB 39 S	58	67	90 W	109 W	39	●	●	●	●	●	●	—	2 × 10 W	2 × 50 W	●	●	—	—	—	—	—	●	●	●	●	—	—
Dakota IB 39 VT	62	67	100 W	120 W	39	●	●	●	●	●	●	—	—	1 × 20 W	●	●	—	—	—	—	●	—	●	●	●	—	—
BT 2001	63	67	80 W	98 W	16	●	●	●	—	●	●	—	1 × 10 W	—	●	—	—	—	—	—	●	●	●	●	—	—	—

Bedienung am Gerät							Bedienung über Fernbedienung											Anschlüsse					Nachrüstmöglichkeiten					Abmessungen				
Elektron. Programm-Feinabstimmung	Elektron. Programmspeicher (batterielos)	Aufruf Bildschirmanzeige	Timer-Programmierung	Elektron. Normierung individuell für die Programme	Sendersuchlauf	Klangregler für Höhen und Tiefen	Ein/Aus	Lautstärke	Helligkeit	Farbsättigung	Kontrast	Tonstop	Programm-/Kanal-Direktwahl (P/C)	Programmierung	Aufruf Bildschirmanzeige	Timer-Programmierung	Normierung	Aus (Bereitschaft)	Kopfhörer	Zusatzlautsprecher	Tonband	HiFi-Anlage	Video-Recorder	Kabel-Tuner (K = bereits eingebaut)	Monitor	Infrarot-Kopfhörer	PAL/SECAM - Ost	PAL/SECAM - West	US-Ton	Breite	Höhe	Tiefe
-	-	-	-	-	-	-	•	-	-	-	-	-	-	-	-	-	-	-	-	-	-	-	über HF	•	•	•	•	•	•	52,5x35,5x39,2		
•	•	-	-	-	•	-	•	•	•	-	•	P	-	-	-	-	•	•	•	•	•	•	über HF	•	•	•	•	•	•	52,5x35,5x39,2		
-	-	-	-	-	-	-	•	-	-	-	-	-	-	-	-	-	-	-	-	-	-	-	über HF	•	•	•	•	•	•	59,4x40,2x44,7		
•	•	-	-	-	•	-	•	-	-	-	-	-	-	-	-	-	-	-	-	-	-	-	über HF	•	•	•	•	•	•	59,4x40,2x44,7		
•	•	-	-	-	•	-	•	•	•	-	•	P	-	-	-	-	•	•	•	•	•	•	über HF	•	•	•	•	•	•	59,4x40,2x44,7		
•	•	-	-	-	•	-	•	•	•	-	•	P	-	-	-	-	•	•	•	•	•	•	über HF	•	•	•	•	•	•	59,4x40,2x44,7		
•	•	-	-	-	•	-	•	-	-	-	-	-	-	-	-	-	-	-	-	-	-	-	über HF	•	•	•	•	•	•	66,6x45,7x42,0		
•	•	-	-	-	•	-	•	•	•	-	•	P	-	-	-	-	•	•	•	•	•	•	über HF	•	•	•	•	•	•	66,6x45,7x42,0		
•	•	-	-	-	•	•	•	•	•	-	•	P	-	-	-	-	•	•	•	•	•	•	über HF	•	•	•	•	•	-	66,6x45,7x42,0		
•	•	-	•	-	•	•	•	•	•	-	•	P	-	-	-	-	•	•	•	•	•	•	über HF	•	•	•	•	•	-	66,6x45,7x42,0		
•	•	-	-	•	•	•	•	•	•	•	•	P/C	•	-	-	-	•	•	•	•	•	•	über AV	K	-	-	•	-	-	53,7x55,3x41,2		
•	•	-	-	-	•	-	•	-	-	-	-	-	-	-	-	-	-	-	-	-	-	-	über HF	•	•	•	•	•	•	76,0x52,1x46,0		
•	•	-	-	-	•	-	•	•	•	-	•	P	-	-	-	-	•	•	•	•	•	•	über HF	•	•	•	•	•	•	76,0x52,1x46,0		
•	•	-	-	-	•	•	•	•	•	-	•	P	-	-	-	-	•	•	•	•	•	•	über HF	•	•	•	•	•	•	76,0x52,1x46,0		
•	•	-	-	-	•	•	•	•	•	-	•	P	-	-	-	-	•	•	•	•	•	•	über HF	•	•	•	•	•	-	76,0x52,1x46,0		
•	•	-	•	-	•	•	•	•	•	•	•	P	-	-	-	-	•	•	•	•	•	•	über HF	•	•	•	•	•	-	76,0x52,1x46,0		
•	•	-	-	•	•	•	•	•	•	•	•	P/C	•	-	-	-	•	•	•	•	•	•	über AV	K	-	-	•	-	-	63,5x60,8x46,2		
•	•	-	-	•	•	•	•	•	•	•	•	P/C	•	-	-	-	•	•	•	•	•	•	über AV	K	-	-	•	-	-	79,7x56,8x45,8		
•	•	•	•	•	•	•	•	•	•	•	•	P/C	•	•	•	•	•	•	•	•	•	•	über AV	K	-	•	•	-	-	76,0x52,1x46,0		
•	•	-	-	•	•	•	•	•	•	•	•	P/C	•	-	-	-	•	•	•	•	•	•	über AV	K	-	•	•	-	-	49,2x45,2x39,8		
•	•	-	-	•	•	•	•	•	•	•	•	P/C	•	-	-	-	•	•	•	•	•	•	über AV	K	-	•	•	-	-	62,4x54,7x46,3		
•	•	-	-	•	•	•	•	•	•	•	•	P/C	•	-	-	-	•	•	•	•	•	•	über AV	K	-	•	•	-	-	76,0x52,1x46,0		
•	•	-	-	-	•	-	•	•	•	-	•	P	-	-	-	-	•	•	•	•	•	•	über HF	•	•	•	•	-	•	76,0x52,1x46,0		

Hifi-Stereo-Tuner	Prospektseite	Ausstattung										UKW-Bereich							MW-Bereich					Maße (mm) B×H×T		
		Empfangsbereiche	Sendersuchlauf	Stationstasten, Speicherplätze	Mono-Schalter	Muting, schaltbar	LED-Tuningmeter	LED-Feldstärkeanzeige	Digitale Frequenzeingabe	Digitale Frequenzanzeige	Fernbedienbar	Empfindlichkeit Mono bei S/N = 26 dB	Empfindlichkeit Stereo bei S/N = 46 dB	Trennschärfe ± 300 kHz	Klirrfaktor Mono/Stereo	Übertragungsbereich	AM-Unterdrückung	Pilotton-Unterdrückung	S/N-Ratio Mono/Stereo	ZF-Dämpfung	Spiegelwellen-Unterdrückung	Empfindlichkeit S/N = 26 dB	Bandbreite		Trennschärfe	ZF-Sicherheit
T 110	76	U,M,L	—	6	●	●	●	—	—	—	<0,9 µV	<30 µV	>60 dB	<0,2/ 0,4 %	30 Hz— 15 kHz	>50 dB	42 dB	72/68 dB	>80 dB	>50 dB	20 µV	4 kHz	30 dB	25 dB	45 dB	435×110×250
T 150	82	U,M,L	—	10	●	●	●	—	—	—	<0,9 µV	<30 µV	>60 dB	<0,2/ 0,4 %	30 Hz— 15 kHz	>50 dB	42 dB	72/68 dB	>80 dB	>50 dB	20 µV	4 kHz	30 dB	25 dB	45 dB	435×110×250
T 240	88	U,M,L	●	8	●	—	—	●	—	—	<0,9 µV	<30 µV	>60 dB	0,15/ 0,2 %	30 Hz— 15 kHz	>50 dB	>55 dB	72/70 dB	>90 dB	>70 dB	10 µV	4,5 kHz	30 dB	35 dB	35 dB	435×52×280
XT 240	100	U,M,L	●	29	●	●	●	●	●	●	<0,9 µV	<30 µV	>60 dB	0,15/ 0,2 %	30 Hz— 15 kHz	>50 dB	>60 dB	72/70 dB	>80 dB	>70 dB	25 µV	4 kHz	30 dB	40 dB	35 dB	435×52×280
DIN 45 500	—	—	—	—	—	—	—	—	—	—	—	—	—	<2 %	40 Hz— 12,5 kHz	—	—	31 dB	—	—	—	—	—	—	—	—

Hifi-Stereo-Verstärker	Prospektseite	Ausstattung										Verstärker-Technik										Maße (mm) B×H×T					
		Volumeregler mit Feinrastung	Balance, Treble, Bass	Loudness	Rausch-/Rumpel-Filter (High-Low)	LED-Power-Outputmeter	Anschluß Phono, Tuner, Tape, Aux (Monitor)	Anschluß Input (NF-Eingang)	Anschluß Mic-Mixing	Anschluß 2×2 Lautsprecher, Kopfhörer	Nennleistung an 4 Ohm	Musikleistung an 4 Ohm	Klirrfaktor	Übertragungsbereich	Leistungsbandbreite	Intermodulation	Geräuschspannungsabstand Aux/Phono	Fremdspannungsabstand Aux/Phono	Übersprechdämpfung	Eingangsempfindlichkeit/Impedanz Tuner	Eingangsempfindlichkeit/Impedanz Tape		Eingangsempfindlichkeit/Impedanz Phono	Eingangsempfindlichkeit/Impedanz Aux (Monitor)	Höhenregelung bei 10 kHz	Tiefenregelung bei 100 Hz	Nennausgangsspannung
A 110	77	●	●	●	●	●	—	—	●	2× 35 W	2× 55 W	0,5 %	20 Hz— 20 kHz	10 Hz— 35 kHz	0,13 %	82/77 dB	77/72 dB	46 dB	200 mV 470 kΩ	200 mV 470 kΩ	2,5 mV 47 kΩ	200 mV 470 kΩ	±10 dB	+10 dB	—	435×100×250	
A 150	83	●	●	●	●	●	—	●	●	2× 55 W	2× 75 W	0,5 %	20 Hz— 20 kHz	10 Hz— 35 kHz	0,13 %	82/77 dB	77/72 dB	46 dB	200 mV 470 kΩ	200 mV 470 kΩ	2,5 mV 47 kΩ	200 mV 470 kΩ	±10 dB	+10 dB	—	435×100×250	
PA 240	89	●	●	●	●	—	—	—	—	—	—	0,03 %	20 Hz— 25 kHz	—	—	—	78 dB	54 dB	—	300 mV 470 kΩ	3 mV 47 kΩ	(300 mV 100 kΩ)	±10 dB	±10 dB	1 V	435×52×280	
XPA 240	101	mit Tiptasten (elektronisch)		●	●	—	—	—	—	—	—	0,04 %	20 Hz— 25 kHz	—	—	—	80 dB	54 dB	—	250 mV 470 kΩ	3 mV 47 kΩ	(250 mV 470 kΩ)	±8 dB	±8 dB	1 V	435×52×280	
MA 240	90 101	—	—	—	—	●	—	—	●	2× 65 W	2× 120 W	0,1 %	10 Hz— 95 kHz	10 Hz— 70 kHz	0,04 %	109 dB	99 dB	63 dB	—	—	—	—	—	—	—	—	435×52×280
DIN 45 500	—	—	—	—	—	—	—	—	—	2× 6 W	—	1,0 %	40 Hz— 16 kHz	40 Hz— 12,5 kHz	3 %	—	50 dB	40 dB	500 mV 470 kΩ	500 mV 470 kΩ	5 mV 47 kΩ	500 mV 470 kΩ	—	—	—	—	

Hifi-Stereo-Cassette-Deck	Prospektseite	Ausstattung										Cassetten-Technik												Maße (mm) B × H × T		
		Fernbedienbar	Laufwerk-Motoren	Dolby NR-System	Highcom-System	Bandsorten: Fe ₂ O ₃ , CrO ₂ , FeCr	Reineisenband (Metall)	Elec. full autostop	autorepeat, memory repeat memory rewind	auto repeat, auto rewind memory rewind	LED-Anzeige für Aufnahme/Wiedergabe	Anschluß Mikrophon/DIN	Gleichlaufschwankungen (‰)	Drift	Übertragungsbereich Fe ₂ O ₃	Übertragungsbereich CrO ₂ , FeCr	Übertragungsbereich Metall	Geräuschspannungsabstand FeCr	Geräuschspannungsabstand CrO ₂	Geräuschspannungsabstand FeCr	Geräuschspannungsabstand Reineisenband (Metall)	Löschdämpfung	Übersprechdämpfung		Eingangsempfindlichkeit/ Impedanz Mikrofon	Eingangsempfindlichkeit/ Impedanz DIN-Buchse
C 110	78	—	1	●	—	●	—	—	—	●	●	<0,1	±1 ‰	30 Hz— 15 kHz	30 Hz— 16 kHz	—	64 dB	60 dB	66 dB	—	>66 dB	37 dB	0,2 mV 2,2 kΩ	3 mV 33 kΩ	800 mV	435 × 110 × 250
C 150	84	—	2	●	—	●	—	●	●	●	●	<0,09	±1 ‰	30 Hz— 15 kHz	30 Hz— 16 kHz	—	64 dB	65 dB	66 dB	—	>66 dB	37 dB	0,2 mV 2,2 kΩ	3 mV 33 kΩ	800 mV	435 × 110 × 250
XC 240	91 102	●	2	—	●	●	●	●	—	●	●	<0,09	±1 ‰	30 Hz— 18 kHz	30 Hz— 16 kHz	30 Hz— 20 kHz	72 dB	73 dB	74 dB	74 dB	>68 dB	37 dB	0,2 mV 2,2 kΩ	3 mV 33 kΩ	800 mV	435 × 110 × 285
DIN 45 500	—	—	—	—	—	—	—	—	—	—	—	±0,2	±1,5 ‰	40 Hz— 12,5 kHz	40 Hz— 12,5 kHz	40 Hz— 12,5 kHz	56 dB	56 dB	56 dB	56 dB	>60 dB	>20 dB	—	—	—	—

Hifi-Stereo-Plattenspieler	Prospektseite	Ausstattung										Plattenspieler-Technik												Maße (mm) B × H × T		
		Fernbedienbar	Vollautomatisch	belt drive (Riemenantrieb)	direct drive (Direktantrieb)	Elektronisch geregelter Gleichstrommotor	Alu-Plattenteller 300 mm Ø	Stroboskop für 33 und 45 U/min	Feinabstimmung für 33 und 45 U/min	kardanisch aufgehängter Tonarm	Magnetsystem	Diamant-Abtastnadel sphärisch	Diamant-Abtastnadel elliptisch	Antiskating	Drehzahl	Feinabstimmung (Pitch)	Gleichlaufschwankungen (‰)	Rumpel- Fremdspannungsabstand	Rumpel- Geräuschspannungsabstand	Übertragungsbereich	Übersprechdämpfung	Kanaldifferenz	Antiskating-Einstellbereich		Trackingfehler	maximal zul. Systemgewicht
P 110	79	—	●	●	—	●	●	●	●	ATN 71	●	—	●	33/45 U/min	6 ‰	<0,09	>40 dB	>65 dB	20 Hz— 20 kHz	>22 dB	<1,5 dB	1—4	<2,5°	10 g	2,5 mV	435 × 160 × 365
P 150	85	—	●	—	●	●	●	●	●	ATN 71	●	—	●	33/45 U/min	6 ‰	<0,09	>40 dB	>65 dB	20 Hz— 20 kHz	>22 dB	<1,5 dB	1—4	<2,5°	10 g	2,5 mV	435 × 160 × 365
P 240	92	—	●	—	●	●	●	●	●	ATN 71	●	—	●	33/45 U/min	6 ‰	<0,09	>40 dB	>65 dB	20 Hz— 20 kHz	>22 dB	<1,5 dB	1—4	<2,5°	10 g	2,5 mV	435 × 160 × 365
XP 240	103	●	●	—	●	●	●	●	●	UML 55 E	—	●	●	33/45 U/min	10 ‰	<0,05	>50 dB	>75 dB	10 Hz— 25 kHz	>25 dB	<1,5 dB	0—3	0,16°	8 g	4 mV	424 × 150 × 368
DIN 45 500	—	—	—	—	—	—	—	—	—	—	—	—	—	—	—	—	—	35 dB	55 dB	—	>20 dB	<2 dB	—	—	—	—

Hifi-Dreifach-Kombination Digita 503 S

	Prospektseite	U	K	M	L	UKW-Empfindlichkeit S/N = 26 dB Mono	UKW-Empfindlichkeit S/N = 46 dB Stereo	Begrenzungsersatz (-3 dB)	UKW-Geräusch- spannungsabstand	UKW-Fremd- spannungsabstand	Übersprechdämpfung 250—6300 Hz	AM-Unterdrückung (1 mV, m = 50 %, 22,5 kHz Hub)	NF-Übertragungsbereich	Klirrfaktor (1 mV, f = 1 kHz, 40 kHz Hub)	Ausgangsleistung an 4 Ohm	Klirrfaktor f = 1 kHz	Übertragungsbereich	Fremdspannungsabstand	Übersprechdämpfung 1 kHz	Balance-Einstellung	Klang-Regelung	
Receiverteil	110	87,5— 104 MHz	5,95— 6,25 MHz	510— 1620 kHz	150— 265 kHz	1 µV	70 µV	1,3 µV	63 dB	53 dB	43 dB	50 dB	40—6300 Hz + 1,5 dB 6,3—15 kHz + 2 dB	0,3 %	2×30 Watt Sinus 2×50 Watt Musik	2×10 Watt 2×20 Watt 2×25 Watt 2×27 Watt	0,1 % 0,1 % 0,1 % 0,2 %	20 Hz—20 kHz ± 1,5 dB	60 dB	56 dB	+ 8 dB - 2 dB	Höhen 20 kHz + 14dB -16dB Tiefen 40 Hz + 14dB -14dB
DIN 45 500	—	—	—	—	—	—	—	—	≧ 50 dB	≧ 44 dB	≧ 22 dB	—	50—6300 Hz + 3 dB 6,3—12,5 kHz + 4,5 dB	≧ 2,5 %	min 2×6 Watt	≦ 1 % bei Nennleistung	40 Hz—16 kHz ± 1,5 dB	40,5 dB	≧ 40 dB	—	—	
	Prospektseite	Antriebsart				Bandgeschwindigkeit			Gleichlaufschwankungen			Bandsorten		Bandsortenumschaltung für		Rauschunterdrückungs- system		Übersprechdämpfung		Löschdämpfung		
Cassettenteil	110	frequenzgeregelter Antriebsmotor				4,75 cm/sek ± 0,5 %			± 0,1 %			Fe ₂ O ₃ CrO ₂ FeCr		Fe ₂ O ₃ CrO ₂ FeCr		Dolby-NR System B		1 kHz 34 dB 500—6300 Hz 32 dB		68 dB		
DIN 45 500	—	—				4,75 cm/sek ± 1,5 %			± 0,2 %			—		—		—		≧ 20 dB 15 dB		≧ 60 dB		
	Prospektseite	Antriebsart			Drehzahl			Gleichlaufschwankungen			Rumpel-/Fremd- spannungsabstand		Rumpel-/Geräusch- spannungsabstand		Übertragungsbereich		Übersprechdämpfung		Magnetsystem			
Plattenspieler	110	Riemen (Beltdrive)			33 ¹ / ₃ und 45 U/min			± 0,15 %			37 dB		56 dB		20 Hz — 20 kHz		20 dB		Shure M 75			
DIN 45 500	—	—			—			± 0,2 %			≧ 35 dB		≧ 55 dB		40 Hz — 12,5 kHz		20 dB		—			

Hifi-Lautsprecher-Boxen	Prospektseite	Ausstattung									Lautsprecher-Technik						Maße (mm)
		System	Lautsprecherbestückung	Regler für Mid- und High-Range	Anschlußklemmen	Anschlußkabel	DIN-Stecker	Frontabdeckung fest	Frontabdeckung abnehmbar	Zubehör	Nennbelastbarkeit	Musikbelastbarkeit	Übertragungsbereich	Kenn-Schalldruck bei 1 W	Impedanz	Rauminhalt	H×B×T
L 50	113	2 Wege	TT, HT	—	—	●	●	●	—	—	35 W	50 W	45 Hz—22 kHz	87 dB	4 Ω	14 l	360×210×185
L 70	113	3 Wege	TT, MT, HT	—	—	●	●	●	—	—	50 W	70 W	40 Hz—22 kHz	88 dB	4 Ω	19,6 l	410×240×200
L 90	106	3 Wege	TT, MT, HT	—	—	●	●	●	—	—	60 W	90 W	40 Hz—22 kHz	87 dB	4 Ω	14,5 l	470×270×220
L 120	106	3 Wege	TT, MT, HT	2	●	●	—	—	●	Fuß	90 W	120 W	30 Hz—25 kHz	88 dB	4 Ω	23,5 l	525×290×275
L 150	107	3 Wege	TT, MT, HT	2	●	●	—	—	●	Fuß	120 W	150 W	25 Hz—25 kHz	88 dB	4 Ω	47,5 l	580×341×340
Hifi-Lautsprecher-Aktivbox	Prospektseite	Ausstattung									Lautsprecher-Technik						Maße (mm)
		Aktivbox mit 2 getrennten Verstärkern	Lautsprecherbestückung	Regler für Mid- und High-Range	Ein-/Ausschalt-Automatik	Übersteuerungs-Anzeige	DIN-Anschluß-Buchsen	Frontabdeckung abnehmbar	Nennleistung	Musikleistung	Übertragungsbereich	Fremdspannungsabstand	Verstärker-Klirrfaktor bei 10 W	Eingangsimpedanz	Nenneingangsspegel	Rauminhalt	H×B×T
AL 120	108	3 Wege	TT, MT, HT	2	●	●	2	●	90 W	120 W	30 Hz—25 kHz	>85 dB	<0,05 %	10 kΩ	1 V	23,5 l	525×290×275

Uhrenradio	Prospektseite	Ausstattung											Uhr-Bedienung						Sonstiges
		U	M	Schieberegler für Lautstärke, Klang	Sender-Stationstasten	Zeit-Anzeige	Sekunden-Messung	Datum-Anzeige	Weckzeit-Anzeige	Einschlafzeit (Sleep)	Weck-Bereitschaft	Netzausfall-Anzeige	Schnelle und langsame Verstellung	Vor-/Rückwärts-Verstellung	Weck-Wiederholung	Helligkeit-Verstellung (Dimmer)	Wecker-Abschaltung (Wochenendschaltung)	Anschlußbuchse für Kleinhörer	Ausgangsleistung (W)
Mega Clock 1000	114	●	●	nur Lautstärke	—	●	—	—	●	—	—	Gangreserve	wie jede Zifferblatt-Uhr			●	●	1,0	Zifferblatt-Uhr mit quartzgesteuertem Uhrwerk.
Mega Clock 3000	115	●	●	nur Lautstärke	—	●	—	—	●	●	●	Gangreserve	●	—	●	●	●	1,0	Tastfläche für Weckwiederholung und Anzeige.
Mega Clock 2000	116	●	●	nur Lautstärke	—	●	●	—	●	●	●	●	—	●	●	●	●	0,7	Tastfläche für Weckwiederholung und Anzeige.
Mega Clock 4000	117	●	—	●	6	●	—	●	●	●	●	—	●	●	●	●	●	1,5	6 UKW-Stationstasten, nur Frontbedienung. Signal bei Netzausfall.
Mega Clock 4000a	117	●	—	●	6	●	—	●	●	●	●	—	●	●	●	●	●	1,5	Lautsprecher nach unten abstrahlend

BLAUPUNKT

Programm 79/80

Blaupunkt und der Fachhändler. Ihre zuverlässigen Partner.

Blaupunkt bietet Ihnen hochwertige Technik aus allen Bereichen moderner Unterhaltungs- und Informations-elektronik.

Ihr Fachhändler bietet Ihnen umfassende Information, verständnisvolle Beratung und zuverlässigen Service. Gemeinsam bietet wir Ihnen die Gewißheit: Ein Blaupunkt ist die richtige Wahl.

