

BLAUPUNKT

Ideal-Programm 1978/79

**Fernsehgeräte
HiFi-Geräte
Uhrenradios
Kofferradios**



 **BLAUPUNKT**

BOSCH Gruppe

Blaupunkt Unterhaltungselektronik. Das Programm 78/79.

Unser Grundsatz heißt Leistung. Das Programm 78/79 beweist es — das große Programm des Spezialisten für Unterhaltungselektronik. Blaupunkt. Die ganze Unterhaltungselektronik:

- Farbfernsehgeräte mit dem brillant-hellen „live“-Bild, überzeugend durch Qualität, Zuverlässigkeit, Komfort.
- Schwarzweiß-Fernseh- mit hochentwickelter Technik

und vernünftigem Bedienkomfort.

- HiFi-Geräte mit richtungweisender Ausstattung (z. B. mit digitaler Frequenz- und Feldstärkeanzeige).

- Uhrenradios für unterschiedliche Ansprüche und Einsatzmöglichkeiten mit attraktivem Design.
- Koffer-Cassettenradios mit großem Klang und perfekter Bedienung.



Farbfernseh-Portable
(42 cm)
Seite 16—17

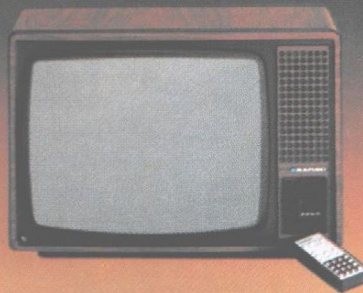

Kompakt-Farbfernsehgeräte
(51 cm)
Seite 18—25



Farbfernsehgeräte
(56 cm)
Seite 26—31



Farbfernsehgeräte
(67 cm)
Seite 32—45

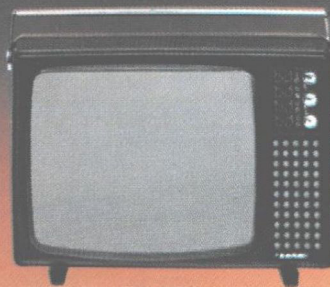

Schwarzweiß-Portables
(44 cm)
Seite 49—51

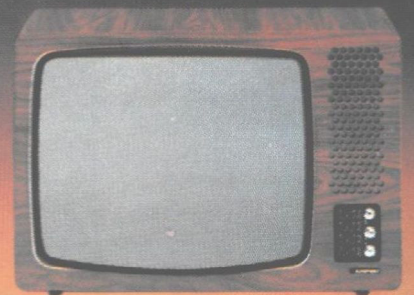

Schwarzweiß-Tischgeräte
(61 cm)
Seite 52—53

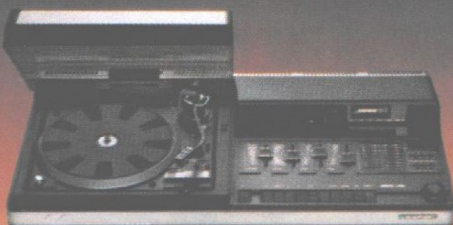

HiFi-Anlagen
Seite 54—62



Uhrenradios
Seite 63—69



Kofferradios
Koffer-Cassetten-Radios
Seite 70—75

Blaupunkt. Die große Auswahl.

Wir bieten sinnvoll abgestufte Modellvielfalt. Deshalb finden anspruchsvolle Kunden bei Blaupunkt das Gerät, das

ihren Wünschen entspricht — im Format, im Komfort, im Design. Blaupunkt hat

- Fernsehgeräte in allen wichtigen Bildformaten, in vielen Komfortklassen, in unterschiedlicher Gestaltung,

in geschmackvollen Farbausführungen

- HiFi-Geräte mit differenzierter Ausstattung und neuen Komfortmerkmalen
- Uhrenradios und Koffer-Cassettenradios in vielen Leistungsklassen.

Blaupunkt. Leistung. Zuverlässigkeit. Auswahl.

Blaupunkt. Ein Name steht für Leistung.

Das neue Programm beweist es: Unser Name steht für Leistung. Zielbewußte Forschungs- und Entwicklungsarbeit hat Blaupunkt Erzeug-

nisse auf ihren hohen Qualitäts- und Leistungsstand gebracht. Der Blaupunkt Weg hat sich bewährt.

Blaupunkt. Neue Ideen und neue Entwicklungen für mehr Leistung.

Eigene Forschungszentren und Entwicklungsabteilungen sichern moderne Technik auf hohem Stand. Sie brachten die neuen Ideen, die Blaupunkt Erzeugnisse immer leistungsstärker, immer zuverlässiger — immer besser gemacht haben.

Das neue Blaupunkt Programm hat dafür überzeugende Beweise:

- das Farbfernseh-Chassis Color FM 100. Ein fester Begriff für Leistung und Zuverlässigkeit — beim Fachhändler und bei unseren Kunden,

- die Komforttechnik PS 19. Farbfernsehen mit noch mehr Funktionssicherheit und Zuverlässigkeit durch Mikro-Computer und Infrarot-Fernprogrammierer,

- das HiFi-System Digita 500. Perfekt durch überzeugende Ausstattung: digitale Frequenz-/Feldstärkeanzeige, 16fach-Programmspeicher — und vieles mehr! Diese Leistungen sind auch ein Ergebnis unserer ständigen Entwicklung neuer Technologien. Beispielhaft: Blaupunkt Hybram-Technik.

Blaupunkt. Erfahrung verdient Vertrauen.

Wir haben mehr als 50 Jahre Erfahrung in der Entwicklung und Fertigung hochwertiger Unterhaltungselektronik. Wir bieten die Gewißheit:

- Blaupunkt Erzeugnisse — zuverlässig und langlebig,
- Blaupunkt Erzeugnisse — modern und zukunftssicher.

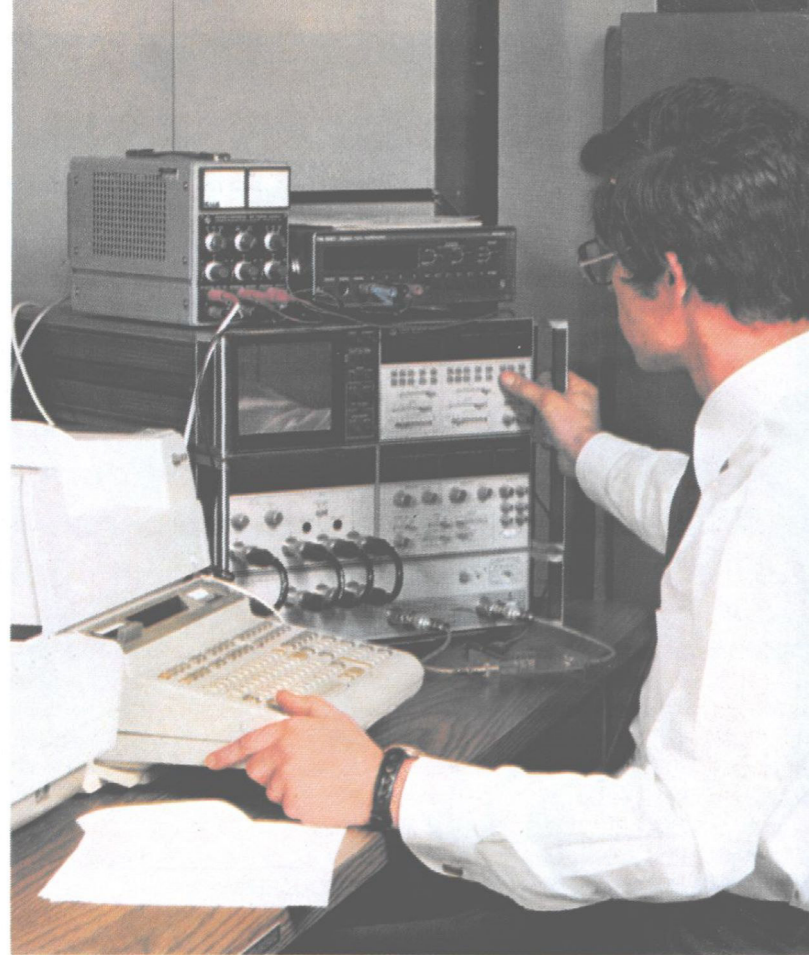

Blaupunkt. Leistung, die sicher ist.

Leistung und Sicherheit gehören zusammen. Deshalb führen Blaupunkt Erzeugnisse seit 1962 das VDE-Zeichen. Das ist Ihr Siegel für normgeprüfte elektrische Sicherheit — das ist Blaupunkt Verantwortungsbewußtsein im Sinne unserer Kunden.

Blaupunkt. Moderne Prüftechnik macht Leistung zuverlässiger.

Zuverlässig ohne Kompromisse! Blaupunkt hat das rechnergesteuerte automatische Testsystem bei Abgleich und Prüfung von Funktionsmodulen in Farbfernsehgeräten eingesetzt (wir waren Erster in der Bundesrepublik!). Und zusätzlich: Jedes Gerät durchläuft vor Auslieferung einen 24stündigen Dauertest. Blaupunkt steht für Qualität!

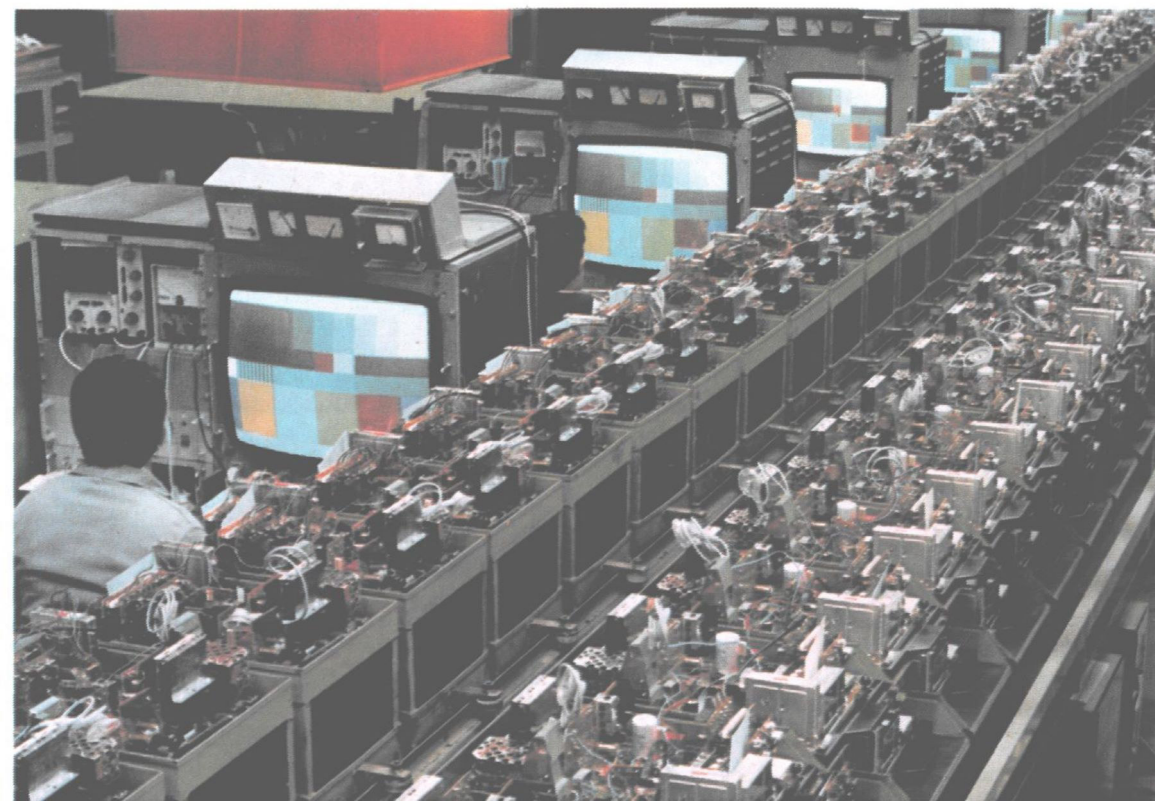

**Blaupunkt.
Forschung.
Entwicklung.
Fertigung.**



Bosch und Blaupunkt. Das Leistungsbündnis.

Daß Ihr Blaupunkt Farbfernsehgerät Ihnen ein Farbbild in „live“-Qualität bietet, liegt auch an der optimalen Aufnahmetechnik Ihrer Fernsehanstalt. Und das heißt: Bosch-Technologie trägt dazu bei, Blaupunkt Farbfernsehgeräte

so leistungsfähig zu machen. Denn alle deutschen und 138 ausländische Fernsehanstalten sind ausgerüstet mit Bosch-Bildtechnik. Insgesamt 4000 Bosch-Farbkameras schaffen die technischen Voraussetzungen unter allen Aufnahmebedingungen.

Blaupunkt ist als Spezialist für Unterhaltungselektronik selbständiges Mitglied der Bosch-Gruppe. Starke Partner schaffen gemeinsam mehr Farbfernseh-Qualität — denn natürlich profitiert Ihr Farbfernsehbild vom hohen Stand der Kameratechnik.

Bosch und Blaupunkt bieten das große System, in dem jedes Teil das andere ergänzt und fördert. Deshalb können Sie Ihr Blaupunkt „live“-Bild so hautnah erleben, wie die Bosch-Kamera es sieht — mit satten, lebensechten Farben, mit exakter Bild-



**Ein Grund mehr,
sich für
Blaupunkt
Farbfernsehen „live“
zu entscheiden:
Bosch.**

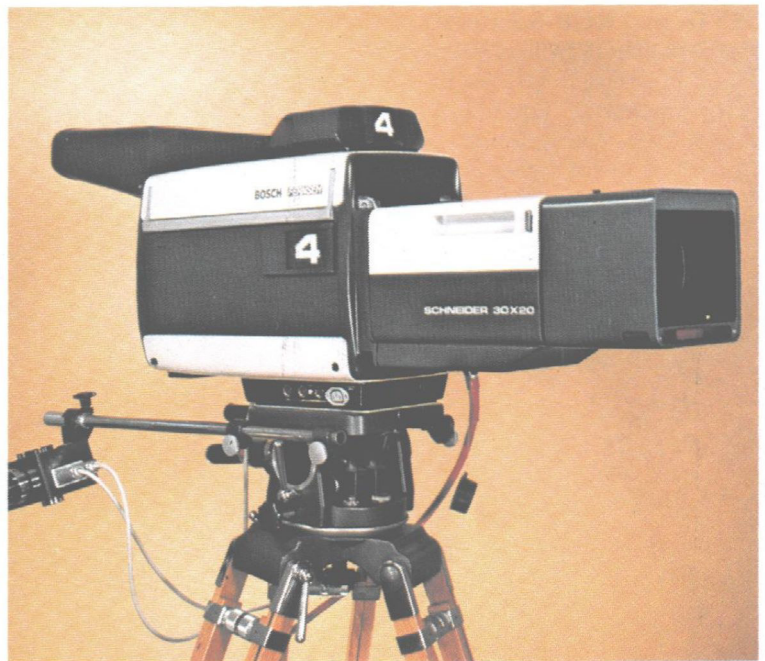

Bosch-Fernsehkamera. Bildqualität beginnt bei der Aufnahme. Deshalb gibt es bei ARD, ZDF und bei 138 ausländischen Fernsehanstalten elektronische Kameras von Bosch. Die Kamera von Bosch, Ihr Farbfernsehgerät von Blaupunkt — gibt es bessere technische Partnerschaft?



Blaupunkt Monitor. Studioansprüche sind kompromißlos. Hier gelten nur absolute Zuverlässigkeit und optimale Bildleistung. Deshalb kennt jeder Fernsehzuschauer Blaupunkt Farbmonitore — sie gehören zur selbstverständlichen Ausstattung vieler Studios im In- und Ausland. Ob Tagesschau, ob Aktuelles Sportstudio: Blaupunkt. Ein Risiko kann man sich hier nicht leisten.

geometrie. Deshalb nutzen auch Fernsehanstalten die Qualität des „live“-Bildes: Blaupunkt Studio-Monitore bieten die Gewähr für genaue Farbabstimmung.

**Bosch und
Blaupunkt.
Partnerschaft
macht stärker.**

Nur bei Blaupunkt:

SSVD- und RGB-Schaltungen = mehr Betriebssicherheit und Wirtschaftlichkeit. Hohe Leistung bei besonders niedrigem Stromverbrauch! Das hält wichtige Bauteile kühler. Kühle Technik lebt länger und ist wirtschaftlicher.

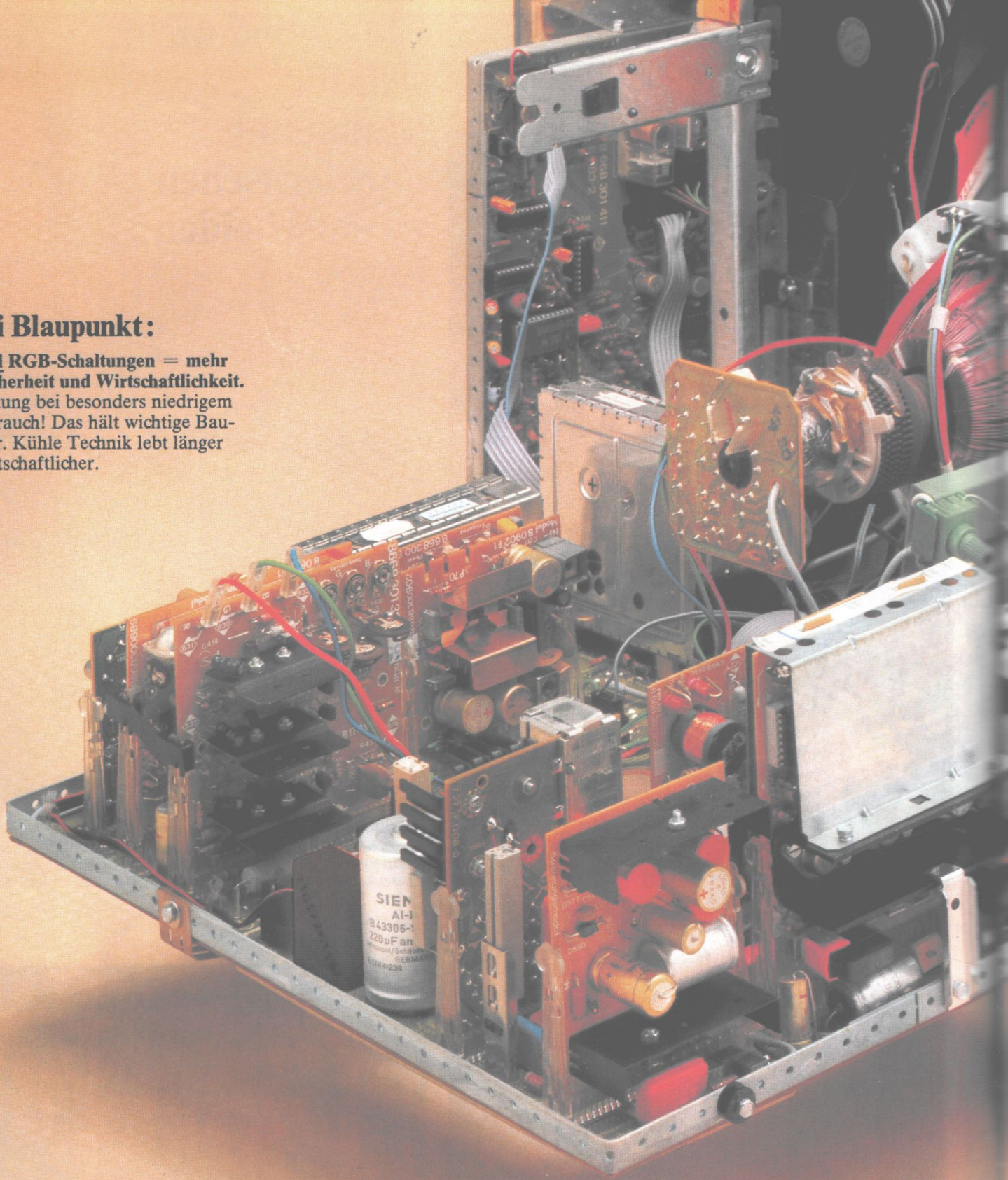

Modulisierung = leichter Service.

Das Prinzip: die Zusammenfassung wichtiger Funktionen auf übersichtlich angeordneten und leicht austauschbaren Moduln. Für einfachen und zuverlässigen Service. Schneller Service spart Geld!

Stabilisierte Bildröhrenheizung = lange Lebensdauer.

Bei allen Fernsehgeräten seit 1975: Konstante Heizspannung an der Bildröhre. Das schont und sorgt dafür, daß das Herzstück Ihres Blaupunkt Fernsehgeräts länger lebt. Viel länger!

Dickschicht- schaltungen = hohe Zuverlässigkeit.

Weniger Bauteile — höhere Funktionssicherheit! Blaupunkt Dickschichtschaltungen und integrierte Schaltungen haben viele komplizierte Bauteile überflüssig gemacht. Was nicht da ist, kann nicht kaputtgehen!

Netztrennung und Schutzschaltungen = normgeprüfte Sicherheit.

Netzgetrennt heißt: absolut sicher, auch beim Anschluß von Zusatzgeräten. Außerdem: Schutzschaltungen stellen Ihren Blaupunkt blitzschnell ab, wenn sie eine Störung erkennen, die teuer werden könnte.

Die Farbfernsehtechnik: Blaupunkt Color FM 100.

Die Zukunft haben wir eingebaut.

Blaupunkt Technik plant die Zukunft ein. Der Beweis: das Chassis Color FM 100. Unser Konzept für noch mehr Farbfernsehqualität und Zukunftsorientierung. Viele neue Erkenntnisse der

Forschung und Entwicklung haben wir zu einem großen Leistungssystem ausgebaut. Das bringt für Sie einen deutlichen Zuwachs an Farbbildqualität, Komfort und Zuverlässigkeit. Und die Gewiß-

heit: Mit Blaupunkt sind Sie gut vorbereitet auf die Fernsehmöglichkeiten von morgen

Blaupunkt Color FM 100. Viele Pluspunkte — ein großes System.

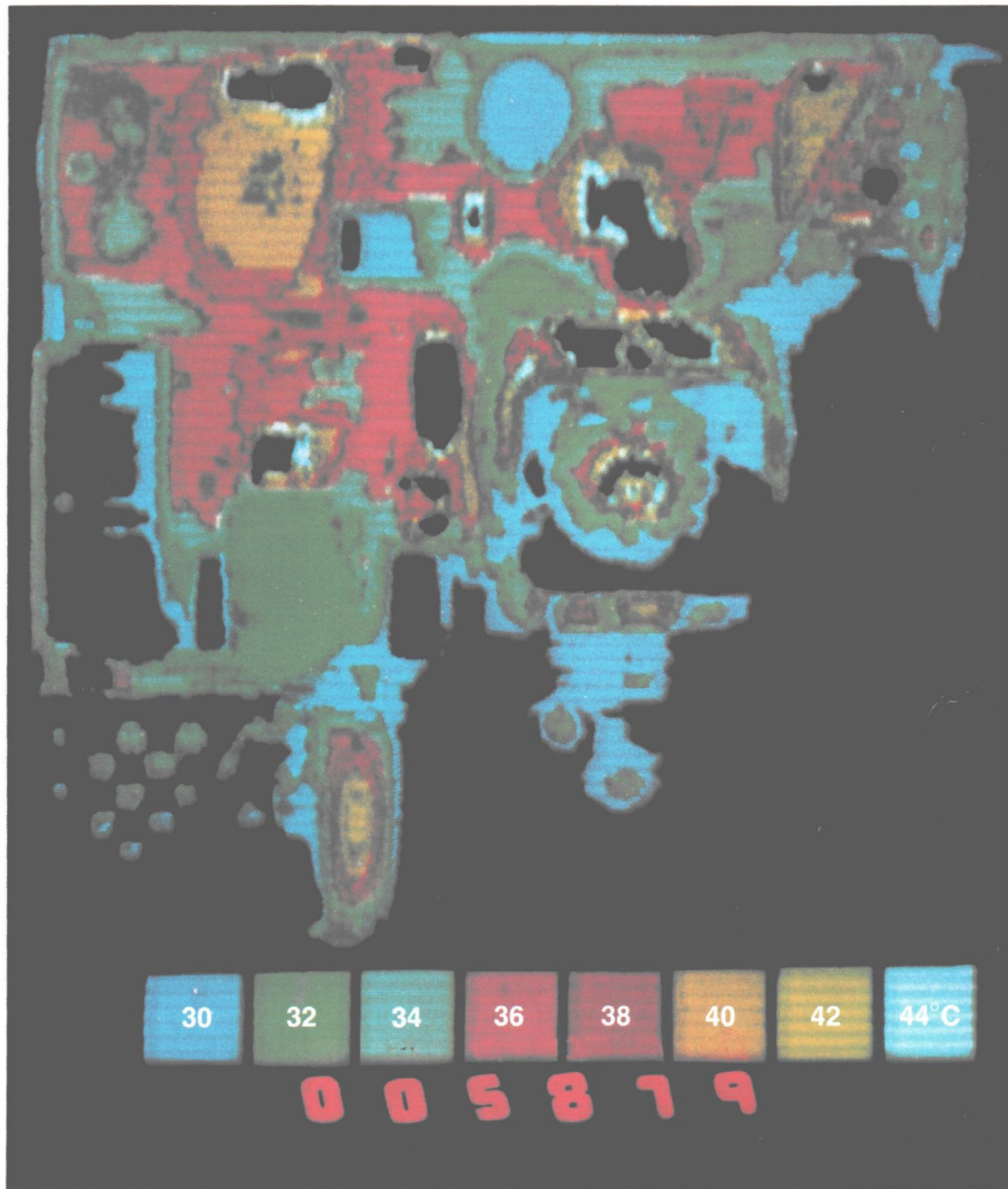
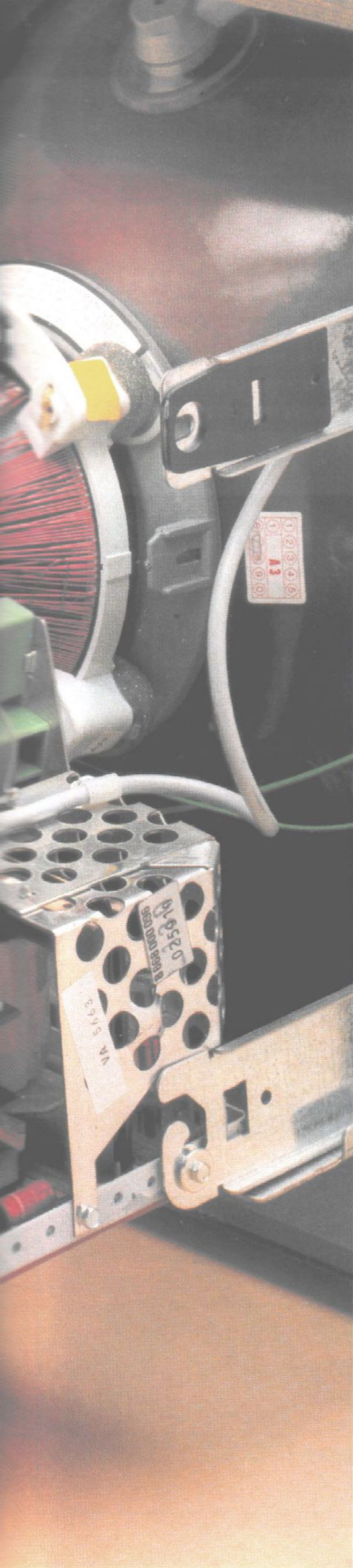

**Ausbau-
bereitschaft
= sichere
Farbfernseh-zukunft.**

Color FM 100 ist die Technik mit Zukunftsbereitschaft. Blaupunkt Farbfernsehgeräte sind auf Ausbau vorbereitet. Denken Sie an SECAM-Farbempfang, an Kabelfernsehen, an Bildschirm-Textsysteme.

Kühler lebt länger! Moderne Fototechnik beweist: Im Blaupunkt Farbfernsehchassis gibt es keine heißen Probleme.

Das Blaupunkt Farbfernsehchassis Color FM 100 im Wärmebild. Alle Temperaturbereiche sind durch Farben

klar erkennbar. Ein großer Bereich bleibt dunkel: durchweg kühler als 29° C! Aber auch die übrigen Flächen

lassen erkennen: niedrige Temperaturen — das heißt längere Lebensdauer und geringerer Stromverbrauch!

Die Blaupunkt Langzeit-Argumente: Zuverlässigkeit, Sicherheit, Servicefreundlichkeit.

Das sind die Blaupunkt Merkmale, die sofort Ihre Zustimmung finden: hohe Bildqualität, durchdachter Komfort, gute Form.

Das sind die Eigenschaften, die Sie in langem Gebrauch schätzen lernen — die Langzeit-Argumente für Blaupunkt:

Blaupunkt heißt Servicefreundlichkeit.

Blaupunkt Farbfernsehgeräte sind modulisiert. Alle wichtigen Funktionen sind auf Moduln zusammengefaßt —

und die sind leicht zugänglich und leicht austauschbar. Das bringt vor allem schnellen Service.



Blaupunkt. Stationen des Fortschritts:

- seit **1962** VDE-Zeichen für alle Blaupunkt-Geräte mit Netzanschluß.
- seit **1967** Blaupunkt Farbfernsehgeräte.
- 1968** Optimal-Konvergenzschaltung für die damals eingesetzte Farbbildröhre.
- 1971** Erster Suchlauf für Fernsehgeräte (ab 1974 für Color-Geräte).
- 1974** Dickschichttechnik in Rundfunk- und Fernsehgeräten.
- 1975** Farbfernseh-System Blaupunkt Color FM 100: Vollmodulisierung, Netztrennung, Precision-Inline-Röhre (selbstkonvergierend). Stabilisierte Bildröhrenheizung. Fernsteuerung für 16 Programme.
- 1976** Hybramtechnik. Erstes Blaupunkt Fernsehgerät mit angebauten elektronischen Bildschirmspielen. Video-Eingang.
- 1977** Erstes Farbfernsehgerät mit Mikro-Computer. SSVD-Schaltung. Drastische Senkung der Stromaufnahme bei Farbfernsehgeräten (Rekordwert: nur 75 Watt bei 51-cm-Geräten!).
- 1978** HiFi-Geräte mit neuartiger Komfortausstattung (Digitalanzeige von Frequenz/Feldstärke, 16fach-Programmspeicher). Erstes Farbfernsehgerät mit Steuerung externer Geräte.
- 1979** Wir wollen Schrittmacher bleiben! Das ist Ihr Vorteil — denn Ihr Blaupunkt Farbfernsehgerät mit der Technik FM 100 ist vorbereitet auf die absehbaren technischen Entwicklungen.

**Blaupunkt Unterhaltungselektronik.
Die Zukunft ist schon programmiert.**

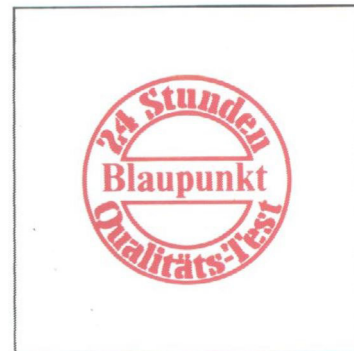

Blaupunkt heißt Zuverlässigkeit.

Moderne Prüftechnik macht Leistung noch zuverlässiger. Zum Beispiel: unbestechliche Computertests für alle Funktionsmoduln in Farbfernsehgeräten. Zum Beispiel: unerbittlicher 24-Stunden-Dauertest für jedes Blaupunkt Gerät vor Auslieferung. Das bringt die Gewißheit von Qualität und Zuverlässigkeit.

Blaupunkt heißt Sicherheit.

Leistung verlangt Sicherheit. Alle Blaupunkt Erzeugnisse tragen deshalb das VDE-Zeichen — das Siegel für sicherheitstechnische Unbedenklichkeit. Das heißt: Sie sind nach strengen Richtlinien entwickelt, gefertigt und geprüft. Damit Sie beim Farbfernsehen nur ans Farbfernsehen denken.

Das neue Bild bringt das Hautnah-Erlebnis — Blaupunkt Farbfernsehen „live“.

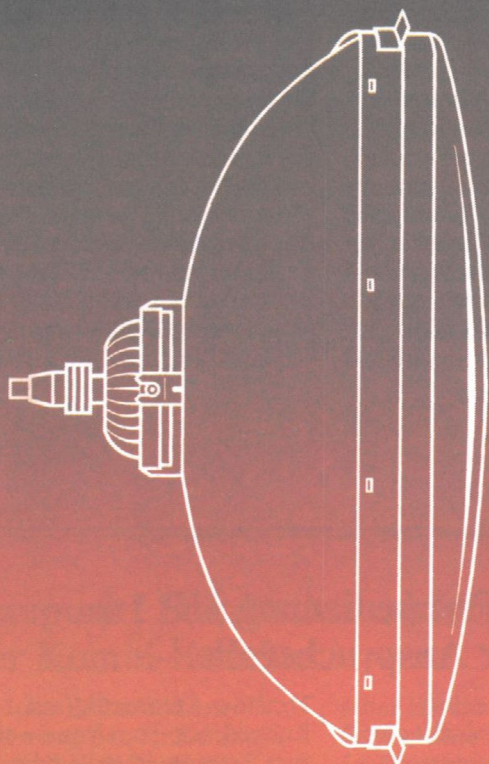

Blaupunkt hat die Super-Precision-Inline. Die Farbbildröhre mit den vielen Pluspunkten.

Die neue Röhre bringt das „live“-Bild! Jetzt noch mehr Leuchtkraft, noch mehr Schärfe, noch mehr Farbreinheit — und plötzlich wirkt Farbfernsehen hautnah!

Reiner Farbgenuß!

- Auffallend höhere Bildhelligkeit. Das erreichen verbesserte Glastransparenz und Masken-Durchlässigkeit.
- Eindrucksvoll gesteigerter Kontrast und noch mehr Farbstärke. Das leistet der neue pigmentierte Phosphor.

Dauerstabile Farbqualität!

- Selbstkonvergierende Farbbildröhre. Schlitzmaske, Elektronenstrahlkanone und Ablenkeinheit sind unverrückbar aufeinander abgestimmt.
- Keine Konvergenzregler mehr, weil nichts mehr nachgeregelt werden muß. Der Vorteil: Farbqualität auf Dauer.

Kurze Anschaltzeit!

- Blaupunkt Farbfernsehgeräte haben eine Schnellheizkathode. Die sorgt für rasche Betriebsbereitschaft.
- Ihr Nutzen:
- Farbbild Sekunden nach Einschalten.

Lange Lebensdauer!

- Blaupunkt Farbfernsehgeräte haben die Stabilisierte Bildröhrenheizung. Die hält die Heizspannung konstant und schon dadurch die Farbbildröhre.
- Der Erfolg:
- erheblich längere Lebensdauer.

Das Bild entscheidet. Blaupunkt Farbfernsehen „live“.

Die Blaupunkt Farbfernseh-Komfort-Klassen.



Blaupunkt KT 8. Komfort für Preisbewußte.

Blaupunkt KT 8 ist das zuverlässige und übersichtliche Konzept, bis zu acht Fernsehsender auf Tiptronic-Tasten zu speichern. Das Abrufen des gewünschten Programms erfolgt durch sanften Tastendruck. Blaupunkt Farbfernsehgeräte mit KT-8-Komfort haben acht Leuchtdioden, die Ihnen zeigen, welches Programm Sie gerade eingestellt haben. Mit drei

leichtgängigen Drehreglern können Sie Lautstärke, Helligkeit und Farbstärke präzise regulieren. Ein Regler für die Kontrasteinstellung befindet sich an der Rückseite des Geräts. KT-8-Komfort ist beispielhaft für den Leitgedanken des gesamten Blaupunkt Programms: Perfektion in jeder Klasse. Blaupunkt KT 8: preiswert und leistungsfähig!

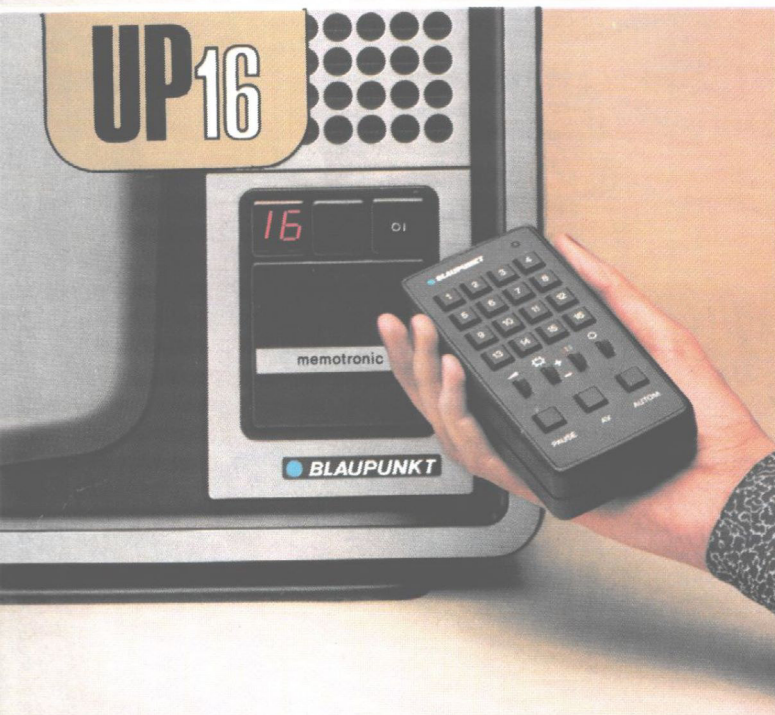

Blaupunkt Fernbedienung UP 16. Komfort für Anspruchsvolle.

Die Blaupunkt Komforttechnik UP 16 verbindet zwei attraktive Ausstattungsmerkmale: Ultraschall-Fernbedienung und memotronic 200.

Der Befehlsgeber — Ultraschall-Fernbedienung. Direktwahl von maximal 16 gespeicherten Fernsehprogrammen und Programm-Aus. Das eingestellte Programm wird digital angezeigt. Regelung von Lautstärke, Helligkeit, Farbstärke. Sondertasten für Colorbild-Automatik (auf Knopfdruck Ihre optimale Bildqualität),

Tonstop-Automatik (auf Knopfdruck Ton-Aus — etwa zum Telefonieren), Audiovision.

Das Programmgedächtnis — memotronic 200.

Elektronischer Sendersuchlauf mit automatischer Bereichsumschaltung und exakter Senderabstimmung. Kontrolle durch Leuchtdioden. Speicherung von maximal 16 Programmen. Sender-Feinabstimmung von Hand ist möglich. Ihr Nutzen: bestmöglicher Empfang, auch unter besonders schwierigen Bedingungen.

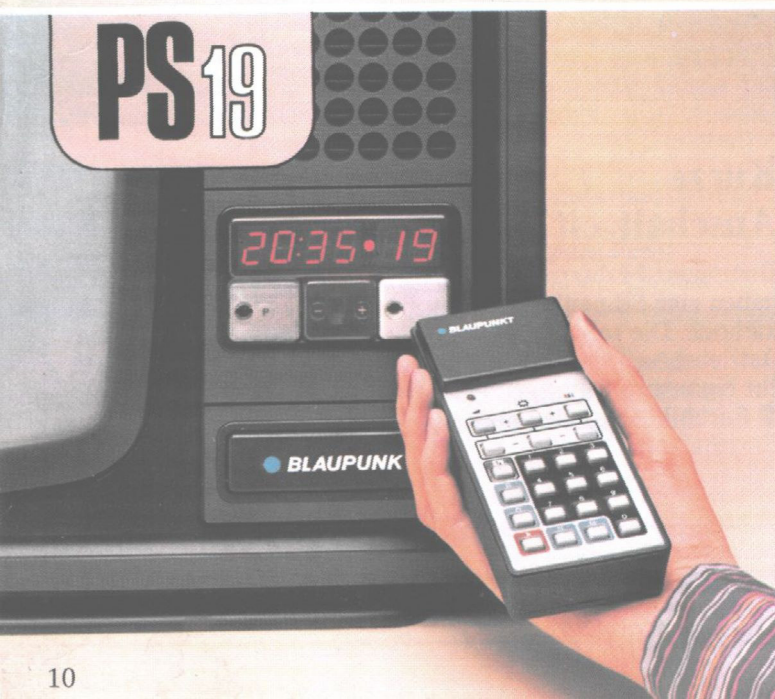

Das Konzept Blaupunkt PS 19. Superkomfort durch Mikro-Computer.

Ein Schritt in die Zukunft: Farbfernsehgeräte mit ferngesteuertem Mikro-Computer. Exakte Elektronik als Grundlage neuer und überzeugender Komfort-Ideen. Blaupunkt PS 19 heißt: mehr Zuverlässigkeit, mehr Funktionssicherheit — ganz einfach noch mehr Freude am Farbfernsehen.

Das leistet Blaupunkt PS 19:
● Voll-Steuerung und Voll-Programmierung durch Infrarot-Fernprogrammierer
● Elektronisches Gedächtnis

für Ihre Wunscheinstellung von Bild und Ton

● Automatisches An-, Um- und Ausschalten — minuten-genau zu der von Ihnen gewünschten Zeit

● Hohe Funktionssicherheit und Zuverlässigkeit durch ständige elektronische Selbstkontrolle

● Einschaltsperrung mit „Kinderprogramm-Freigabe“. Aber Blaupunkt PS 19 leistet noch viel, viel mehr! Alles über dieses Komfort-Konzept mit elektronischer Intelligenz erfahren Sie auf Seite 38.

Blaupunkt Komfort hat viele Formen.

Blaupunkt TV 16. Neu: der „Gezielte Suchlauf“.

Das neue Komfort-Konzept Blaupunkt TV 16 hat die Bordbedienung besonders einfach, besonders präzise — besonders angenehm gemacht. Dafür sorgt zum Beispiel der elektronische Suchlauf, mit dem Sie bis zu 16 Fernsehprogramme speichern können. Die Senderabstimmung ist vorbildlich schnell und einfach, denn 4 getrennte Bereichswahltasten erlauben gezieltes Suchen. Ein Detail,

das den Komfort sicherer macht: Alle Programme werden batterieelos gespeichert. Die Programmwahl erfolgt direkt und besonders leicht durch 16 sanftgängige Tip-Tasten, das gewählte Programm wird digital angezeigt. Mit Drehreglern können Sie Lautstärke, Helligkeit und Farbstärke individuell einstellen. Der Kontrastregler liegt an der Rückfront des Gehäuses.

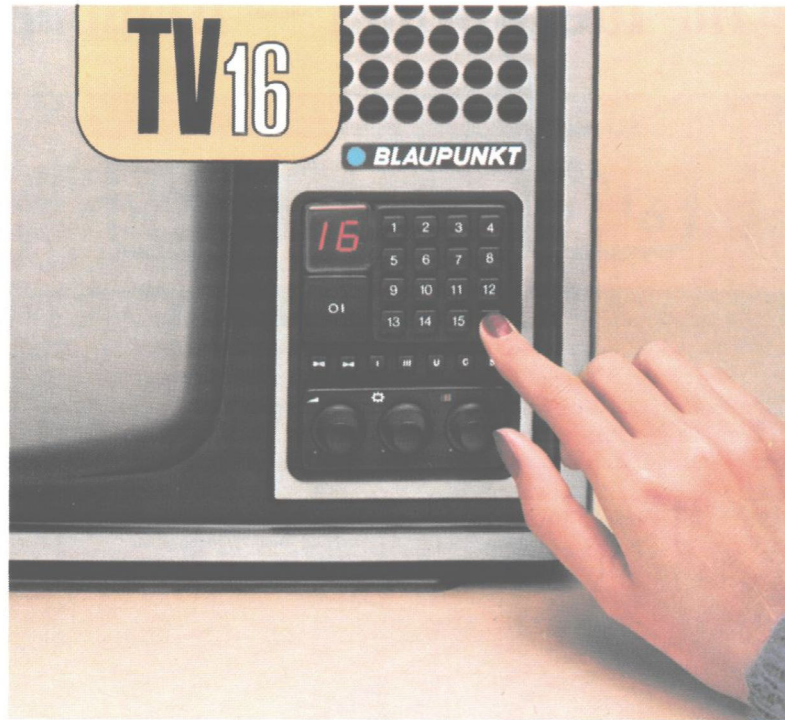

Blaupunkt Fernbedienung IR 16. Der Kombi-Komfort.

Die Idee: Infrarot-Fernbedienung, Sendersuchlauf und **zusätzlich** Bordbedienung.

Infrarot-Fernbedienung für Direktwahl von maximal 16 gespeicherten Programmen und Programm-Aus. Digitale Programmanzeige. Regelung von Lautstärke, Helligkeit, Farbstärke. Colorbild- und Tonstop-Automatik. **Sendersuchlauf** mit automati-

scher Bereichsumschaltung. Batterie-lose Speicherung von 16 Programmen.

Bordbedienung: Netz-taste mit automatischer Bild/Ton-Grundeinstellung. Tasten für Programm-Fortschaltung, Bereich, Suchlauf, Feinabstimmung, Speicherung, Bild/Ton-Einstellung. Kontrastregler rückseitig.

Frontanschlüsse für Zweitlautsprecher, Kopfhörer, Tonband (Aufnahme).

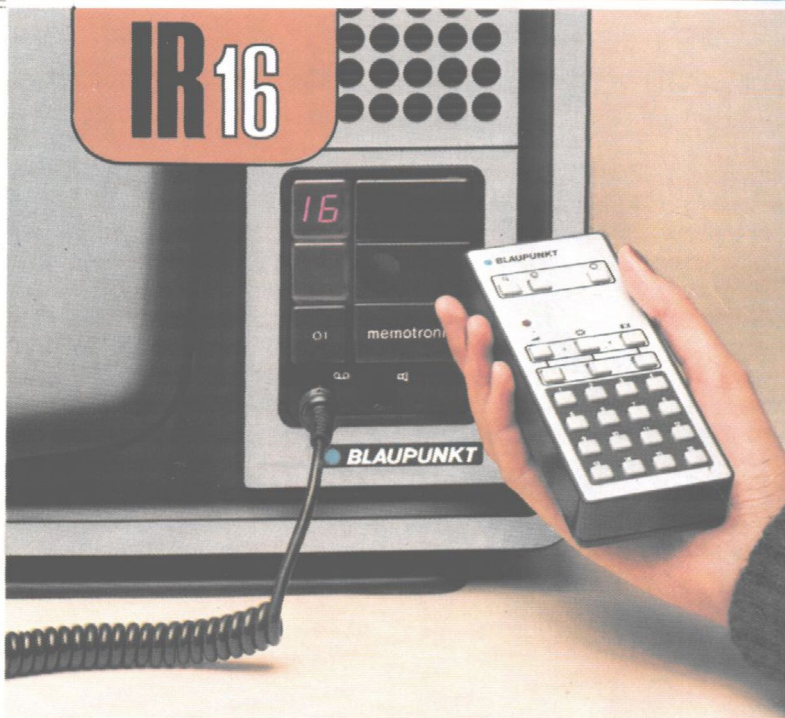

Das Konzept Blaupunkt PS 19 de Luxe. Elektronik mit Vielzahl-Komfort.

Der Mikro-Computer in Blaupunkt Farbfernsehgeräten mit PS-19-Ausstattung ist die Grundlage eines umfassenden Komfort-Systems. Er ermöglicht die Steuerung aller Gerätefunktionen durch exakte Elektronik. Blaupunkt PS 19 de Luxe geht einen Schritt weiter: An seine Steckdose können Sie andere Geräte anschließen. Jetzt macht die elektronische Intelligenz Ihres Blaupunkt Farbfernsehers auch andere Geräte schlauer — nur anschließen und mit

dem Funktionswähler die gewünschte Leistung einstellen. Blaupunkt PS 19 de Luxe eröffnet ein großes Programm neuer Komfortleistungen! Zum Beispiel: Wohnungssicherung. Die computer-gesteuerte Methode, Ihre Anwesenheit zu demonstrieren, auch wenn Sie nicht zu Hause sind. Einfach Raumleuchten anschließen und das automatische An- und Ausschalten programmieren. Alles über PS 19 de Luxe auf Seite 39.

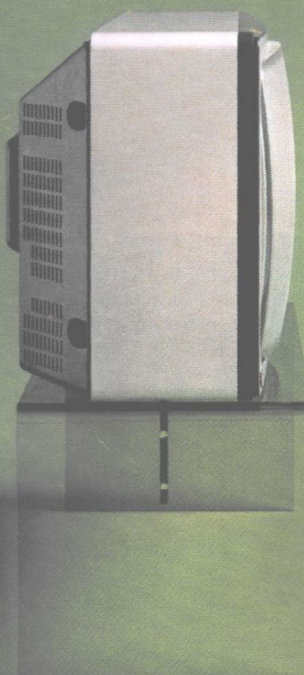
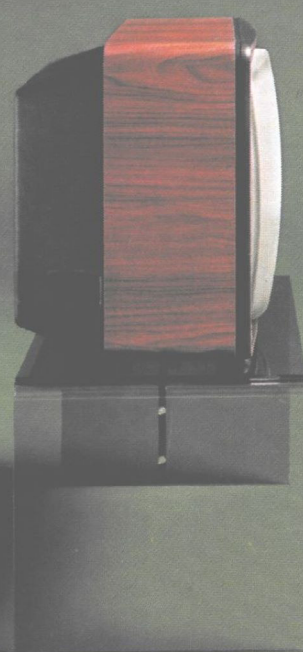
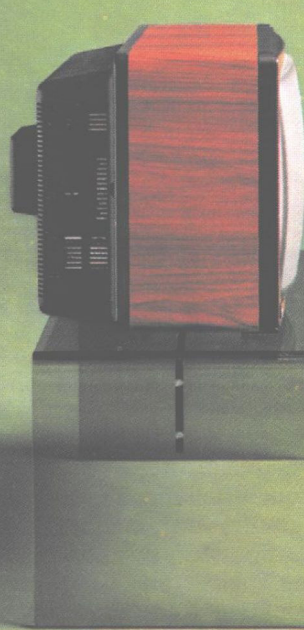
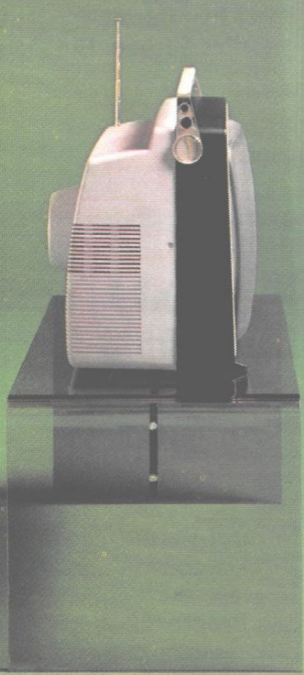

Auch auf die richtige Bildschirmgröße kommt es an, wenn Ihr Idealformat — Blaupunkt hat es.

| | | | |
|---|--|---|--|
| 67 cm | 56 cm | 51 cm | 44 cm |
|  |  |  |  |
| 3,40 m | 2,80 m | 2,60 m | 2,20 m |

Überlegen Sie, wo Ihr neuer Blaupunkt stehen soll. Dann wählen Sie das Gerät mit Ihrem Idealformat!

Die wichtigste Voraussetzung für ein überzeugendes Fernsehbild ist das moderne technische Konzept. Bei Blaupunkt stimmen die Voraussetzungen! Aber auch das müssen Sie bedenken: Zu jedem Betrachtungsabstand gibt es das ideale Bildformat. Deswegen bietet Ihnen Blaupunkt Fernsehgeräte in überlegt abgestuften Formatklassen. So haben Sie es leicht, das für Sie richtige Format zu wählen. Überlegen Sie vor dem Kauf, in welchem Abstand von

Ihrem Fernsehsessel Ihr neuer Blaupunkt stehen wird. Denn: Erst das passende Bildformat bringt den vollen Fernsehgenuß. Erst das richtige Verhältnis von Bildformat und Betrachtungsabstand sichert ein Fernsehbild, in dem sich bestmögliche Qualität und Augenverträglichkeit verbinden — das gilt für Farbe wie für Schwarzweiß. Die sinnvoll abgestuften Formatklassen bei Blaupunkt — ein Beitrag zur individuell abgestimmten Bildqualität.

Die Faustformel:
Ihr ideales Bildformat = Betrachtungsabstand : 5.
Das sollten Sie wissen:

- Wo soll Ihr neuer Blaupunkt stehen?
- Wie groß ist der Betrachtungsabstand?

Das ermöglicht Ihnen die einfache Berechnung „Ihres“ Formats aus den Blaupunkt Bildschirmklassen:

| | |
|-------------------|------------------|
| Farbgeräte | SW-Geräte |
| ● 42 cm | ● 44 cm |
| ● 51 cm | ● 61 cm |
| ● 56 cm | |
| ● 67 cm | |

Ein Beispiel: Die Entfernung Ihres neuen Blaupunkt zu Ihrem Fernsehsessel beträgt 3,35 m. Ihre Berechnung für ein optimal auf diese Entfernung abgestimmtes Bildformat: $3,35 \text{ m} : 5 = 67 \text{ cm}$. Das heißt: Bei diesen Bedingungen wäre für Sie die Anschaffung eines 67-cm-Geräts günstig. Natürlich müssen (und können) Sie nicht auf den Zentimeter achten. Aber solche Überlegungen helfen Ihnen, die hohe Bildqualität Ihres Blaupunkt voll zu nutzen.

Sie optimal fernsehen wollen.

42 cm

◀ Bildschirmgröße

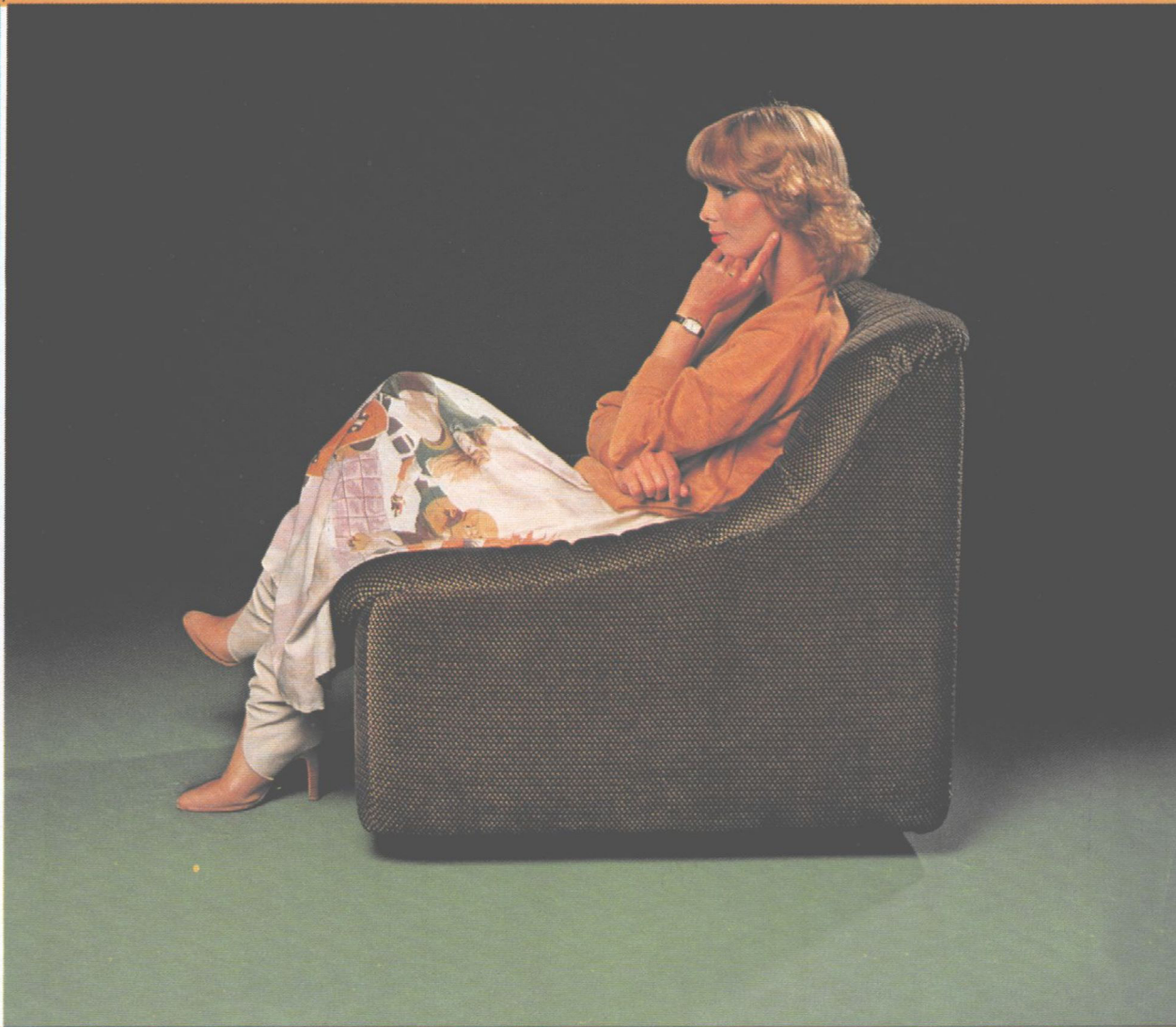
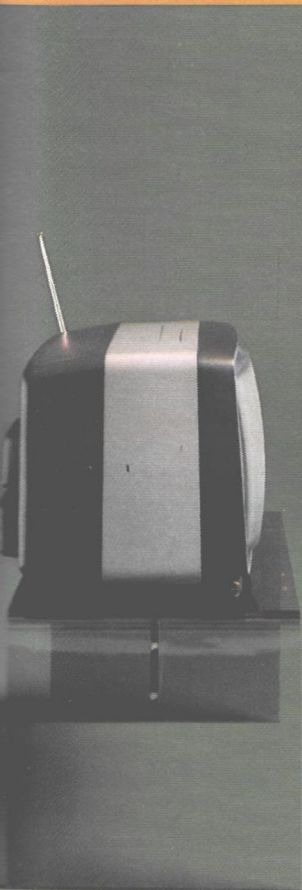

2,00 m

◀ Idealer Betrachtungsabstand

Blaupunkt Fernsehen. Immer das richtige Format – und jedes Bildformat hat sein besonderes Plus.

Zum Beispiel: 42/44 cm.
Viel Format für mobile Leute.
Die Wohnzimmer-, Schlafzimmer-, Terrassen-Maße. Ob farbig oder schwarzweiß — mit diesem Format wird Fernsehen tragbar. Die Portables von Blaupunkt sind ideal, weil sie mobil sind, aber eine respektable Bildgröße haben. Weil sie viele Eigenschaften haben, die man an einem praktischen und robusten Zweitgerät genau so schätzt wie an einem leistungsfähigen Erstgerät.

Zum Beispiel: 51 cm.
Das Farbbild der Kompakten.
Blaupunkt ist Marktführer in dieser Klasse. Mit guten Gründen! Unsere Kompakten sind das ideale Angebot für alle, denen ein großes Farbfernsehgerät einfach zu groß ist — die aber ein Farbbild im repräsentativen Format wollen. Die Kompakten von Blaupunkt haben die richtige Bildgröße auch bei geringerem Betrachtungsabstand. Und sie machen keine Stellprobleme.

Zum Beispiel: 56 cm.
Farbstarkes Mittelformat.
Sein idealer Betrachtungsabstand — also etwa 2,80 m — kommt den Raumverhältnissen in vielen modernen Wohnungen perfekt entgegen. Auch das hat dieses Format so beliebt gemacht. Noch eins: Blaupunkt Farbfernsehgeräte mit diesem Bildformat haben eine sehr günstige Gehäusetaufe — nur 39 cm! Deshalb lassen sie sich so gut in moderne Schrankwände integrieren.

Zum Beispiel: 67 cm.
„live“-Bild im Großformat.
Ein Großer von Blaupunkt — die richtige Wahl, wenn für Sie Großzügigkeit ganz einfach zum Farbfernsehgenuss gehört. Oder, wenn Sie einen anregenden Fernsehabend in gemütlicher Runde schätzen, wenn Sie gern Freunde zu interessanten Programmen einladen — der größere Betrachtungsabstand sichert dann ein für alle gleichmäßig gutes Bild.



Blaupunkt Design. **Die Linie der** **sachlichen Wohnlichkeit.**

Unser Konzept: die Harmonie von Funktion, Form und Farbe.

Deshalb stand vor der Entwicklung unseres Programms der Grundsatz: Unterhaltungselektronik ist Technik, mit der Individualisten wohnen wollen.

Deshalb ist Blaupunkt Unterhaltungselektronik die Verbindung von zukunftsweisender Technik, umfassendem Komfort und anspruchsvollem Design.

Deshalb bietet Blaupunkt bei aller Vielfalt an Modellen und Formen immer wieder das Besondere für unterschiedliche Geschmacksrichtungen.

Blaupunkt.
So individuell wie Ihr Geschmack.





Blaupunkt Scout Commander Color

Das Farb-Portable von Blaupunkt: leistungsstark, zuverlässig und vollkomfortabel. Blaupunkt Scout Commander Color hat die Qualitätsmerkmale, die unsere Großen auszeichnen. Zum Beispiel die Super-Precision-Inline-Röhre mit dem „live“-Bild. Zum Beispiel die Stabilisierte Bildröhrenheizung für besonders lange Lebensdauer. Und er hat ein überzeugendes Komfort-Konzept: Infrarot-Fernbedienung plus komplette Bordbedienung.

42-cm-Farbbild

Super-Precision-Inline-Röhre, selbstkonvergierend. Stabilisierte Bildröhrenheizung — längere Lebensdauer.

Technik Color FM 100

100%ige Modulisierung. Netztrennung. Durch SSVD-Schaltung und RGB-Gegentakt-Endstufe besonders niedrige Stromaufnahme: nur 80 Watt! Dickschichtschaltungen — besonders zuverlässig.

Ferngesteuerte Komfortausstattung

Infrarot-Fernbedienung für 16fache Programm-Direktwahl, Lautstärke, Helligkeit, Farbstärke, Programm-Aus (Bereitschaft). Sondertasten für Tonstop- und Colorbild-Automatik.

Anzeige

Digitale Programmanzeige.

Das Besondere: Komplett-Bedienung auch am Gerät

Netztaste (Hauptschalter), nach Einschalten automatisch Grundeinstellung von Lautstärke, Helligkeit, Farbstärke. Sendersuchlauf mit Schnellabstimmung durch 4 getrennte Bereichswahl-tasten. Tasten für Speicherung (batterie-los!), Programm-Folgewahl, Feinabstimmung, Lautstärke, Helligkeit, Farbstärke. Kontrastregler rückseitig.



Frontanschlüsse

Zweitlautsprecher, Kopfhörer, TB-Aufnahme und Fernsehton über HiFi-Anlage.

Lautsprecher

Klangstarker Lautsprecher. Abstrahlung nach vorn.

Nachrüstmöglichkeiten

PAL/SECAM-Decoder, Infrarot-Kopfhörer, Kabel-TV, Monitor-Schaltung.

Gehäuseausführungen

Silbermetallic/grau, bronzemetallic/beige.

Maße

52,2 x 33,5 x 39,2 cm (BHT).

Gewicht

ca. 16 kg.

Datenservice

Seite 76/77.

IR16

- 42-cm-Farbbild.
Super-Precision-Inline-Röhre
- Infrarot-Fernbedienung, zusätzlich komplette Bordbedienung
- Elektronischer Sendersuchlauf mit Speicherung von maximal 16 Programmen
- Leistungsstarkes Farb-Portable



Der Scout Commander Color beweist es: Blaupunkt bietet große Leistung auch im kleineren Format. Das „live“-Bild und der Vollkomfort machen ihn zum idealen Farbfernseh-Partner.



Beweglichkeit macht ihn so vielseitig, Qualität macht ihn so zuverlässig, neue Technik macht ihn so leistungsstark. Und auch das gehört dazu: geringes Gewicht, robuste Bauweise und attraktive Form. Der Scout Commander Color gibt Anspruchsvollen viele Möglichkeiten, Farbfernsehen zu genießen, wo immer es Spaß macht.



Blaupunkt Jamaica KT 8 Color

Das richtige Angebot für alle, denen große Farbfernseher zu groß sind, die sich aber großzügiges Bildformat und leistungsfähige Technik zum günstigen Preis wünschen. Der Jamaica KT 8 Color hat die Super-Precision-Inline-Röhre mit dem „live“-Bild, er hat stabilisierte Bildröhrenheizung und einen besonders niedrigen Stromverbrauch (Kühles lebt länger!). Schließlich: Er hat eine Form, die anspricht. Er ist ein Farbfernseher, der überzeugt.

51-cm-Farbbild

Super-Precision-Inline-Röhre, selbstkonvergierend. Stabilisierte Bildröhrenheizung — längere Lebensdauer!

Technik Color FM 100

100%ige Modulisierung. Netztrennung. Durch SSSVD-Schaltung und RGB-Gegentakt-Endstufe extrem geringer Stromverbrauch: 80 Watt. Kühles lebt länger!

Bedienung

Programmwahl durch 8 Tiptronic-Tasten. Drehregler für Lautstärke (mit Ein/Aus), Helligkeit, Farbstärke. Kontrastregler rückseitig.

Anzeige

Programmanzeige durch 8 Leuchtdioden.

KT 8

- 51-cm-Farbbild.
Super-Precision-Inline-Röhre
- Programmwahl durch 8 Tiptronic-Tasten
- Eigenantenne zusätzlich lieferbar



Lautsprecher

10-Watt-Konzertlautsprecher,
nach vorn abstrahlend.

Nachrüstmöglichkeiten

Teleskopantenne, PAL/
SECAM-Decoder, Kabel-TV,
Monitor-Schaltung.

Gehäuseausführungen

Nußbaumfarben, silber-
metallic. Das metallicfarbene
Gerät hat Griffschalen an
beiden Seiten.

Maße

59,4 x 40,2 x 44,7 cm (BHT).

Gewicht

ca. 23 kg.

Datenservice

Seite 76/77.



Kompakt im Format, überzeugend in der Leistung, attraktiv im Design:
der Jamaica KT 8 Color, hier in silber-metallic. Perfektion im Detail:
praktische Griffmulden an beiden Seiten — leicht transportabel.



Ein Blaupunkt Grundsatz: Leistungsfähige Technik soll wohnlich
wirken. Der Jamaica KT 8 Color in nußbaumfarben ist ein Beispiel:
klare Linienführung und überlegte Farbausführung. So können Sie ihn
vollendet in Ihre Einrichtung integrieren. So zeigt er, daß er als Erstgerät
so attraktiv ist wie als Zweitgerät.



Blaupunkt Jamaica IR 16 Color

Der Kompakte mit dem Kombi-Komfort! Infrarot-Fernbedienung **plus** komplette Bordbedienung machen Farbfernsehen doppelt komfortabel. Aber auch sonst hat der Jamaica IR 16 Color viel zu bieten. Er hat die Super-Precision-Inline-Röhre für das „live“-Bild, er hat Stabilisierte Bildröhrenheizung, und der geringe Stromverbrauch sorgt für lange Lebensdauer. Außerdem: Er hat die kompakten Abmessungen, die keine Stellprobleme machen.

51-cm-Farbbild

Super-Precision-Inline-Röhre, selbstkonvergierend. Stabilisierte Bildröhrenheizung — längere Lebensdauer.

Technik Color FM 100

100%ige Modulisierung. Netztrennung. Durch SSVD-Schaltung und RGB-Gegentakt-Endstufe besonders geringe Stromaufnahme: nur 80 Watt! Dickschichtschaltungen — besonders zuverlässig.

Ferngesteuerte Komfortausstattung

Infrarot-Fernbedienung für 16fache Programm-Direktwahl, Lautstärke, Helligkeit, Farbstärke, Programm-Aus (Bereitschaft). Sondertasten für Tonstop- und Colorbild-Automatik.

Anzeige

Digitale Programmanzeige.

Das Besondere beim IR-16-Komfort: Komplett-Bedienung auch am Gerät

Netztaste (Hauptschalter), nach Einschalten automatisch Grundeinstellung von Lautstärke, Helligkeit, Farbstärke. Sendersuchlauf mit Schnellabstimmung durch 4 getrennte Bereichswahltasten. Tasten für Speicherung (batterielos!), Programm-Folgewahl, Feinabstimmung, Lautstärke, Helligkeit, Farbstärke. Kontrastregler rückseitig.



Lautsprecher

10-Watt-Konzertlautsprecher, Abstrahlung nach vorn.

Nachrüstmöglichkeiten

Teleskopantenne, PAL/SECAM-Decoder, Infrarot-Kopfhörer, Kabel-TV, Monitor-Schaltung.

Frontanschlüsse

Zweitlautsprecher, Kopfhörer, TB-Aufnahme und Fernsehton über HiFi-Anlage.

Gehäuseausführungen

Nußbaumfarben, silber-metallic, anthrazit-metallic. Die metallicfarbenen Geräte haben Griffschalen an den Seiten.

Maße

59,4 x 40,2 x 44,7 cm (BHT).

Gewicht

ca. 23 kg.

Datenservice

Seite 76/77.

IR16

- 51-cm-Farbbild. Super-Precision-Inline-Röhre
- Infrarot-Fernbedienung, zusätzlich komplette Bordbedienung
- Elektronischer Sendersuchlauf mit Speicherung von maximal 16 Programmen
- Eigenantenne zusätzlich lieferbar

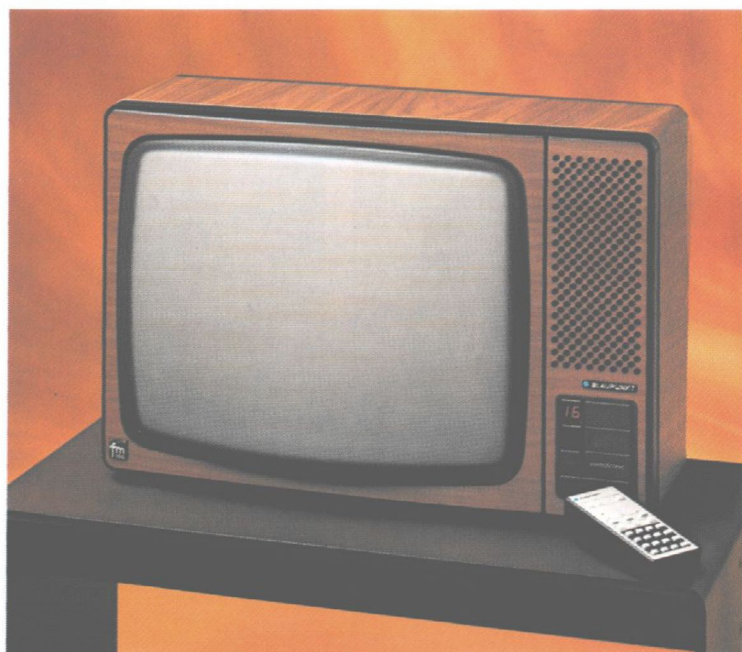

Neue Komfort-Ideen, leistungsstarke Technik und ein attraktives Design: der neue Kompakte in nußbaumfarben. Wertvolle Ausstattung und betonte Wohnlichkeit der Blaupunkt Unterhaltungselektronik.



Der Jamaica IR 16 Color in silber-metallic. Funktionales Design mit klarer Linie — die richtige Ergänzung zur modernen wie zur klassischen Wohnausstattung. Die Verbindung von anspruchsvoller Technik, zuverlässiger Qualität und geschmackvoller Formgebung. Ein Blaupunkt Konzept: schöner wohnen mit moderner Technik.

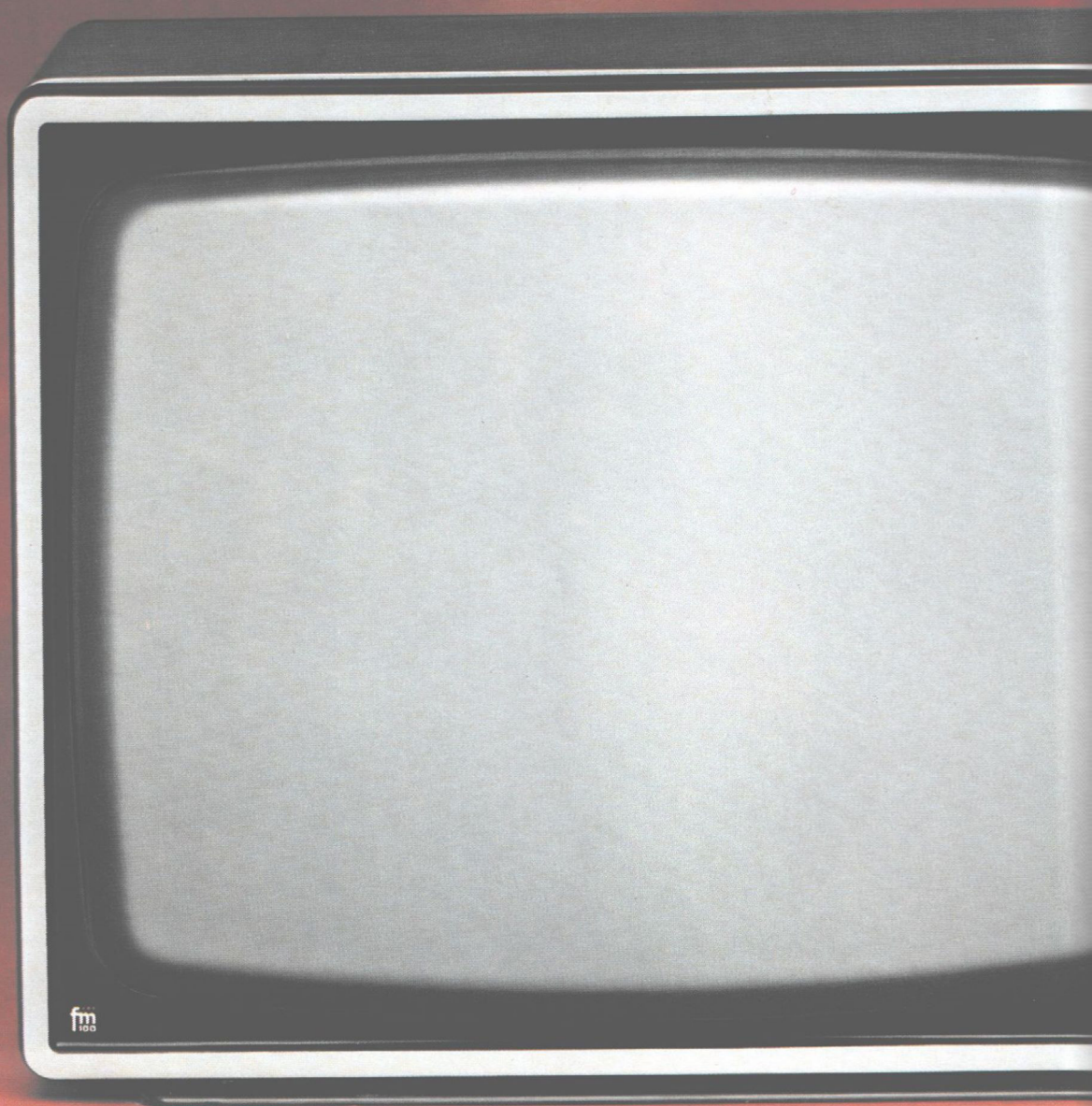

Blaupunkt Java TV 16 Color

Der neue Kompakte mit dem interessantesten Angebot. Zum einen: hautnahes Farbfernseh-Erleben durch die Super-Precision-Inline-Röhre mit dem „live“-Bild. Zum anderen: viel Komfort durch Sendersuchlauf mit 16fach-Programmspeicher und Programm-Direktwahl durch leichtgängige Tip-Tasten. Der neue Kompakte zeigt, wie attraktiv und leistungsfähig preiswerter Komfort heute sein kann.

51-cm-Farbbild

Super-Precision-Inline-Röhre, selbstkonvergierend. Stabilisierte Bildröhrenheizung — längere Lebensdauer.

Technik Color FM 100

100%ige Modulisierung. Netztrennung. Durch SSVD-Schaltung und RGB-Gegentakt-Endstufe besonders geringe Stromaufnahme: nur 80 Watt! Dickschichtschaltungen — besonders zuverlässig.

Komfortausstattung

Sendersuchlauf mit Schnellabstimmung durch 4 getrennte Bereichswahl-tasten. Batterielose Speicherung von maximal 16 Programmen. Direktwahl durch 16 Tip-Tasten. 2 Tasten für Kanal-Feinabstimmung. Drehregler für Lautstärke, Helligkeit, Farbstärke. Kontrastregler rückseitig.



Anzeige

Digitale Programmanzeige.

Lautsprecher

10-Watt-Konzertlautsprecher.
Abstrahlung nach vorn.

Nachrüstmöglichkeiten

Teleskopantenne, PAL/
SECAM-Decoder, Kabel-TV,
Monitor-Schaltung.

Gehäuseausführungen

Nußbaumfarben, silber-
metallic, bronze mit Mantel
dunkelbronze.

Maße

59,4 x 40,2 x 44,7 cm (BHT).

Gewicht

ca. 23 kg.

Datenübersicht

Seite 76/77.

TV16

- 51-cm-Farbbild.
Super-Precision-Inline-Röhre
- Schnellabstimmung: Suchlauf mit
4 getrennten Bereichen
- Speicherung von maximal
16 Programmen
- Eigenantenne zusätzlich lieferbar



Der Java TV 16 Color in nußbaumfarben. Hier wird es deutlich, warum die Kompakten von Blaupunkt so erfolgreich sind: wohnliches Design, keine Stellprobleme — dazu die überlegte Komfortausstattung.



Zurückhaltend in den Maßen, groß in der Leistung — und exklusiv in der Farbgebung. Der Java TV 16 Color in bronze mit Mantel dunkelbronze ist das attraktive Angebot für Anspruchsvolle, die zur hochentwickelten Technik und zum großen Komfort das nicht alltägliche Design verlangen.



Blaupunkt Java IR 16 Color

Kompakt in den Maßen, eindrucksvoll in der Leistung, überzeugend im Komfort. Der Java IR 16 Color hat alles, was Farbfernsehen zur reinen Freude macht: das brillante „live“-Bild, die zuverlässige FM-100-Technik, das umfassende Komfort-Angebot mit Infrarot-Fernbedienung und kompletter Bordbedienung. Und schließlich: Er hat das ausgewogene und geschmackvolle Design, das einen Farbfernseher perfekt in Ihre Wohnausstattung integriert.

51-cm-Farbbild

Super-Precision-Inline-Röhre, selbstkonvergierend. Stabilisierte Bildröhrenheizung — längere Lebensdauer.

Technik Color FM 100

100%ige Modulisierung. Netztrennung. Durch SSVD-Schaltung und RGB-Gegentakt-Endstufe besonders geringe Stromaufnahme: nur 80 Watt! Dickschichtschaltungen — besonders zuverlässig.

Ferngesteuerte Komfortausstattung

Infrarot-Fernbedienung für 16fache Programm-Direktwahl, Lautstärke, Helligkeit, Farbstärke, Programm-Aus (Bereitschaft). Sondertasten für Tonstop- und Colorbild-Automatik.

Anzeige

Digitale Programmanzeige.

Das Besondere beim IR-16-Komfort: Komplett-Bedienung auch am Gerät

Netztaste (Hauptschalter), nach Einschalten automatische Grundeinstellung von Lautstärke, Helligkeit, Farbstärke. Sendersuchlauf mit Schnellabstimmung durch 4 getrennte Bereichswahltasten. Tasten für Speicherung (batterielos!), Programm-Folgewahl, Feinabstimmung, Lautstärke, Helligkeit, Farbstärke. Kontrastregler rückseitig.



Lautsprecher

10-Watt-Konzertlautsprecher. Abstrahlung nach vorn.

Nachrüstmöglichkeiten

Teleskopantenne, PAL/SECAM-Decoder, Infrarot-Kopfhörer, Kabel-TV, Monitor-Schaltung.

Frontanschlüsse

Zweitlautsprecher, Kopfhörer, TB-Aufnahme und Fernsehen über HiFi-Anlage.

Gehäuseausführungen

Nußbaumfarben, silber-metallic, bronze mit Mantel dunkelbronze.

Maße

59,4 x 40,2 x 44,7 cm (BHT).

Gewicht

ca. 23 kg.

Datenservice

Seite 76/77.

IR16

- 51-cm-Farbbild.
Super-Precision-Inline-Röhre
- Infrarot-Fernbedienung, zusätzlich komplette Bordbedienung
- Elektronischer Sendersuchlauf mit Speicherung von maximal 16 Programmen
- Eigenantenne zusätzlich lieferbar



Viel Komfort und ausgewogene Form, leistungsfähig und attraktiv wohnlich: der Java IR 16 Color in silber-metallic. Blaupunkt Farbfernsehgeräte — ein großes Programm läßt keinen Wunsch offen!



Der Java IR 16 Color in nußbaumfarben. Warmer Holzton schafft Wohnatmosphäre. Und die Ausstattung ist kompromißlos auf Komfort ausgerichtet. IR 16 bedeutet: Dieses Farbfernsehgerät hat Infrarot-Fernbedienung und **zusätzlich** komplette Bordbedienung. Mehr Komfort heißt mehr Genuß.



Blaupunkt Cortina TV 16 Color

Viel Leistung, neuartiger Komfort und ein attraktiver Preis! Der Cortina TV 16 Color hat viele Ausstattungsmerkmale, die Blaupunkt Farbfernsehen so überzeugend machen: die Super-Precision-Inline-Röhre mit dem „live“-Bild — noch mehr Leuchtkraft, noch mehr Farbbrillanz! Die FM-100-Technik — bewährte Zuverlässigkeit, besonders lange Lebensdauer. Trotz seines 56-cm-Formats hat dieses Gerät eine Tiefe von nur 39 cm. Das ist ein Maß, das in moderne Schrankwände paßt.

56-cm-Farbbild

Super-Precision-Inline-Röhre (110°), selbstkonvergierend. Stabilisierte Bildröhrenheizung — längere Lebensdauer.

Technik Color FM 100

100%ige Modulisierung. Netztrennung. Durch SSVD-Schaltung und RGB-Gegentakt-Endstufe besonders geringe Stromaufnahme: nur 125 Watt! Dickschichtschaltungen — besonders zuverlässig.

Komfortausstattung

Sendersuchlauf mit Schnellabstimmung durch 4 getrennte Bereichswahltasten. Batterielose Speicherung von maximal 16 Programmen. Direktwahl durch 16 Tip-Tasten. 2 Tasten für Kanal-Feinabstimmung. Drehregler für Lautstärke, Helligkeit, Farbstärke. Kontrastregler rückseitig.

Anzeige

Digitale Programmanzeige.

TV16

- **56-cm-Farbbild.**
Super-Precision-Inline-Röhre
- **Schnellabstimmung: Suchlauf mit 4 getrennten Bereichen**
- **Speicherung von maximal 16 Programmen**
- **Günstige Maße für die Schrankwand**

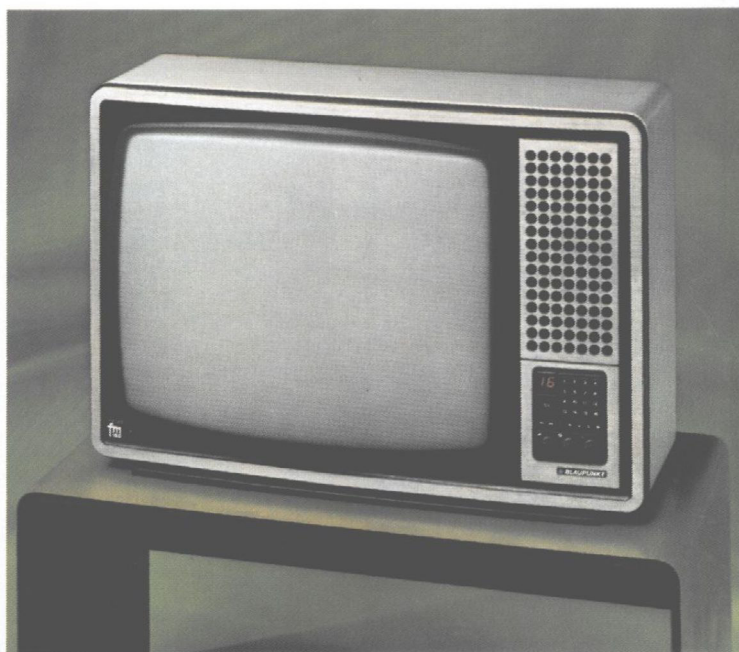

Stil gibt großer Technik die Vollendung. Cortina TV 16 Color in silbermetallisch — die klare Linie kommt besonders wirkungsvoll zur Geltung. Und das neue Bedienteil macht die Programmeinstellung leicht.



Betont wohnlich! Nicht allein durch die geschmackvolle Formgebung und den nußbaumfarbenen Holzton. Der Cortina TV 16 Color hat ein repräsentatives 56-cm-Farbbild in „live“-Qualität — und nur 39 cm Gehäusetiefe. Das heißt: Es gibt keine Stellprobleme, auch nicht bei modernen Kleinmöbeln.

Lautsprecher

10-Watt-Konzertlautsprecher. Abstrahlung nach vorn.

Nachrüstmöglichkeiten

PAL/SECAM-Decoder, Kabel-TV, Monitor-Schaltung.

Gehäuseausführungen

Nußbaumfarben, silbermetallisch.

Maße

66,6 x 45,7 x 39,0 cm (BHT). Geringe Tiefe — paßt in Ihre Schrankwand!

Datenservice

Seite 76/77.



Blaupunkt Cortina IR 16 Color

Der Neue mit dem großen Angebot: Blaupunkt Farbfernsehen „live“ durch die Super-Precision-Inline-Röhre mit der bestechenden Bildqualität. Vollendeter Komfort durch die Verbindung von Infrarot-Fernbedienung und kompletter Bordbedienung. Schrankwandgünstige Maße (nur 39 cm Gehäusetiefe!) und das attraktive Blaupunkt Wohn-Design. Perfektion in der Technik und im Stil!

56-cm-Farbbild

Super-Precision-Inline-Röhre (110°), selbstkonvergierend. Stabilisierte Bildröhrenheizung — längere Lebensdauer.

Technik Color FM 100

100%ige Modulisierung. Netztrennung. Durch SSVD-Schaltung und RGB-Gegentakt-Endstufe besonders geringe Stromaufnahme: nur 125 Watt! Dickschichtschaltungen — besonders zuverlässig.

Ferngesteuerte Komfortausstattung

Infrarot-Fernbedienung für 16fache Programm-Direktwahl, Lautstärke, Helligkeit, Farbstärke, Programm-Aus (Bereitschaft). Sondertasten für Tonstop- und Colorbild-Automatik.

Anzeige

Digitale Programmanzeige.

Das Besondere beim IR-16-Komfort: Komplett-Bedienung auch am Gerät

Netztaste (Hauptschalter), nach Einschalten automatisch Grundeinstellung von Lautstärke, Helligkeit, Farbstärke. Sendersuchlauf mit Schnellabstimmung durch 4 getrennte Bereichswahltasten. Tasten für Speicherung (batterielos!), Programm-Folgewahl, Feinabstimmung, Lautstärke, Helligkeit, Farbstärke. Kontrastregler rückseitig.



IR16

- 56-cm-Farbbild.
Super-Precision-Inline-Röhre
- Infrarot-Fernbedienung, zusätzlich
komplette Bordbedienung
- Elektronischer Sendersuchlauf
mit Speicherung von maximal
16 Programmen
- Günstige Maße für die Schrankwand



Der Cortina IR 16 Color in nußbaumfarben. Technisch aktuell durch das farbgetreue „live“-Bild, durch das neue Komfortkonzept und durch den klangstarken Konzertlautsprecher — im Design vollendet!

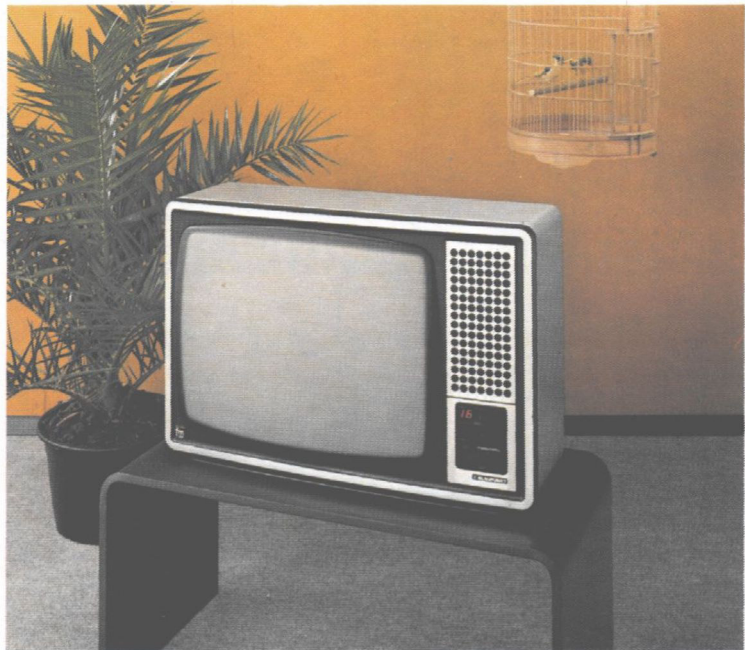

Der Cortina IR 16 Color ist ein modernes Farbfernsehgerät, dessen hohe Leistungsfähigkeit Sie durch neuartigen Bedienkomfort optimal nutzen können. In silber-metallic kommt der hohe Anspruch der Blaupunkt Unterhaltungselektronik auch in der Form voll zur Geltung. Auch das Design spricht für Blaupunkt.

Lautsprecher

10-Watt-Konzertlautsprecher. Abstrahlung nach vorn.

Nachrüstmöglichkeiten

PAL/SECAM-Decoder, Infrarot-Kopfhörer, Kabel-TV, Monitor-Schaltung.

Frontanschlüsse

Zweitlautsprecher, Kopfhörer, Tonband-Aufnahme, Fernsehton über HiFi-Anlage.

Gehäuseausführungen

Nußbaumfarben, silber-metallic, bronze mit Mantel dunkelbronze.

Maße

66,6 x 45,7 x 39,0 cm (BHT). Geringe Tiefe — regalgeeignet.

Datenservice

Seite 76/77.

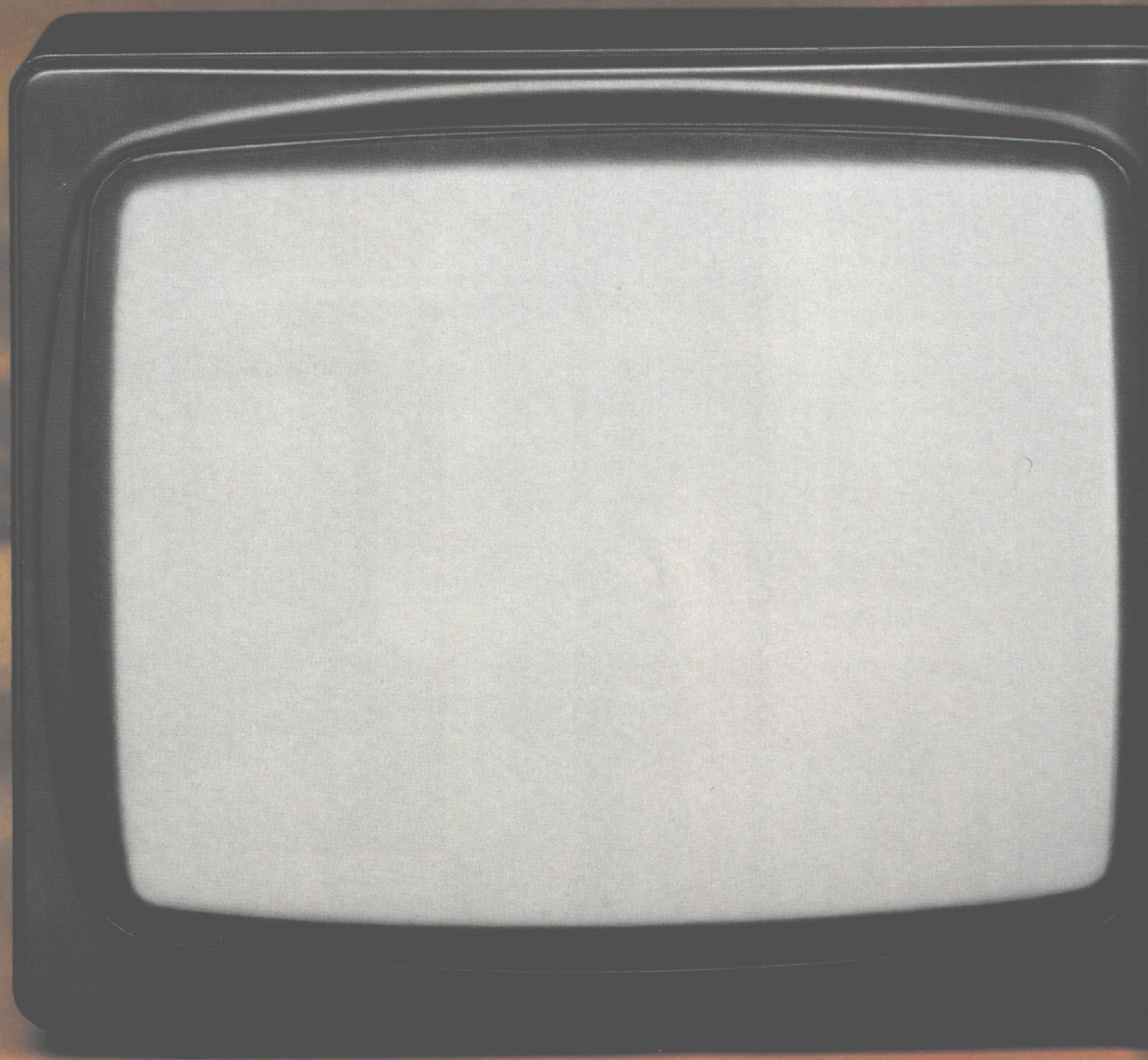

Blaupunkt California PS 19 Color

Die Harmonie von Technik und Design! Die Technik: Mikro-Computer und Infrarot-Fernprogrammierer — das macht Blaupunkt Farbfernsehen in der PS-19-Klasse so zukunftsweisend komfortabel, funktionssicher und zuverlässig. Super-Precision-Inline-Röhre — sie bringt das kontrastreiche „live“-Bild. Das Design: die Linie der sachlichen Wohnlichkeit.

56-cm-Farbbild

Super-Precision-Inline-Röhre (110°), selbstkonvergierend. Stabilisierte Bildröhrenheizung — längere Lebensdauer.

Technik Color FM 100

100%ige Modulisierung. Netztrennung. Durch SSVD-Schaltung und RGB-Gegentakt-Endstufe besonders geringe Stromaufnahme: nur 135 Watt! Dickschichtschaltungen — besonders zuverlässig.

PS 19 = Blaupunkt Spitzenkomfort durch Infrarot-Fernprogrammierer und Mikro-Computer

Vollsteuerung und Vollprogrammierung durch Infrarot-Fernprogrammierer und Mikro-Computer. Zum Beispiel: elektronisches Gedächtnis für Ihre Wunscheinstellung von Bild und Ton. Elektronischer Suchlauf und digitale Speicherung von maximal 19 Programmen. Speicherkapazität von maximal 20 Schaltbefehlen. Auto-

matisches An-, Um- und Abschalten zur eingegebenen Zeit — minutengenau! Und viel, viel mehr! PS 19 hat das Farbfernsehen zuverlässiger, funktionssicherer und überzeugend einfach gemacht. Alles über Blaupunkt PS 19 erfahren Sie auf Seite 38.



Lautsprecher

10-Watt-Konzertlautsprecher. Abstrahlung nach vorn.

Anschlüsse

Tele-Spiele (nur anschließen — schon spielbereit!). Kopfhörer. Zweitlautsprecher. Tonband-Aufnahme. Fernsehton über HiFi-Anlage.

Nachrüstmöglichkeiten

PAL/SECAM-Decoder, Infrarot-Kopfhörer, Kabel-TV, Monitor-Schaltung.

Gehäuseausführungen

Silber/anthrazit, bronze/braun, anthrazit/schwarz.

Maße

67,2 x 45,8 x 39,3 cm (BHT).

Datenservice

Seite 76/77.

PS19

- 56-cm-Farbbild. Super-Precision-Inline-Röhre
- Mehr Komfort, Zuverlässigkeit und Funktionssicherheit durch elektronisches Gedächtnis mit Selbst-Kontrolle
- Vollsteuerung durch Infrarot-Fernprogrammierer
- Exklusive Form- und Farbgebung



Der California PS 19 Color in bronze/braun. Die neue exklusive Farbgebung unterstreicht seinen Anspruch: der Schritt in die Farbfernseh-Zukunft, neue Maßstäbe in der Unterhaltungselektronik.



Der California PS 19 Color in silber/anthrazit. Ein attraktives Farbfernsehgerät im Blaupunkt Formkonzept für die 80er Jahre. Wenn Sie zur großen Leistung, zur zukunftsweisenden Komfortausstattung das klare und elegante Design wollen, wenn Qualität und Stil für Sie zusammengehören — hier ist das Angebot!



Blaupunkt Montana UP 16 Color

Viel Komfort zum überzeugenden Preis. Mit Ultraschall-Fernbedienung. Mit suchlauf-gesteuerter memotronic für das Speichern von maximal 16 Programmen. Mit der Super-Precision-Inline-Röhre.

Beispielhaft für das breite Programm-Angebot bei Blaupunkt: das Modell **Malaga KT 8 Color**, die Komfort-Alternative mit Handabstimmung und 8 Tip-tronic-Stationstasten. Der Große für Preisbewußte!

67-cm-Farbbild

Super-Precision-Inline-Röhre (110°), selbstkonvergierend. Stabilisierte Bildröhrenheizung — längere Lebensdauer!

Technik Color FM 100

100%ige Modulisierung. Netztrennung. Durch SSVD-Schaltung und RGB-Gegentakt-Endstufe extrem geringe Stromaufnahme: nur 125 Watt! Dickschichtschaltungen — mehr Zuverlässigkeit.

Ferngesteuerte Komfortausstattung

Ultraschall-Fernbedienung für 16fache Programm-Direkt-Wahl, Lautstärke, Helligkeit, Farbstärke, Programm-Aus (Bereitschaft). Sondertasten für Tonstop-Automatik, Audiovision, Colorbild-Automatik.

Anzeige

Beleuchtete Digital-Programmanzeige. LED-Anzeige für Kanal/Empfangsbereiche.

Bedienungselemente am Gerät

Netztaste (Hauptschalter), nach Einschalten automatisch Grundeinstellung von Lautstärke, Helligkeit, Farbstärke. Verdeckt: Tasten für Suchlauf und Programm-Fortschaltung. Regler für Kanal-Feinabstimmung. Kontrastregler rückseitig.

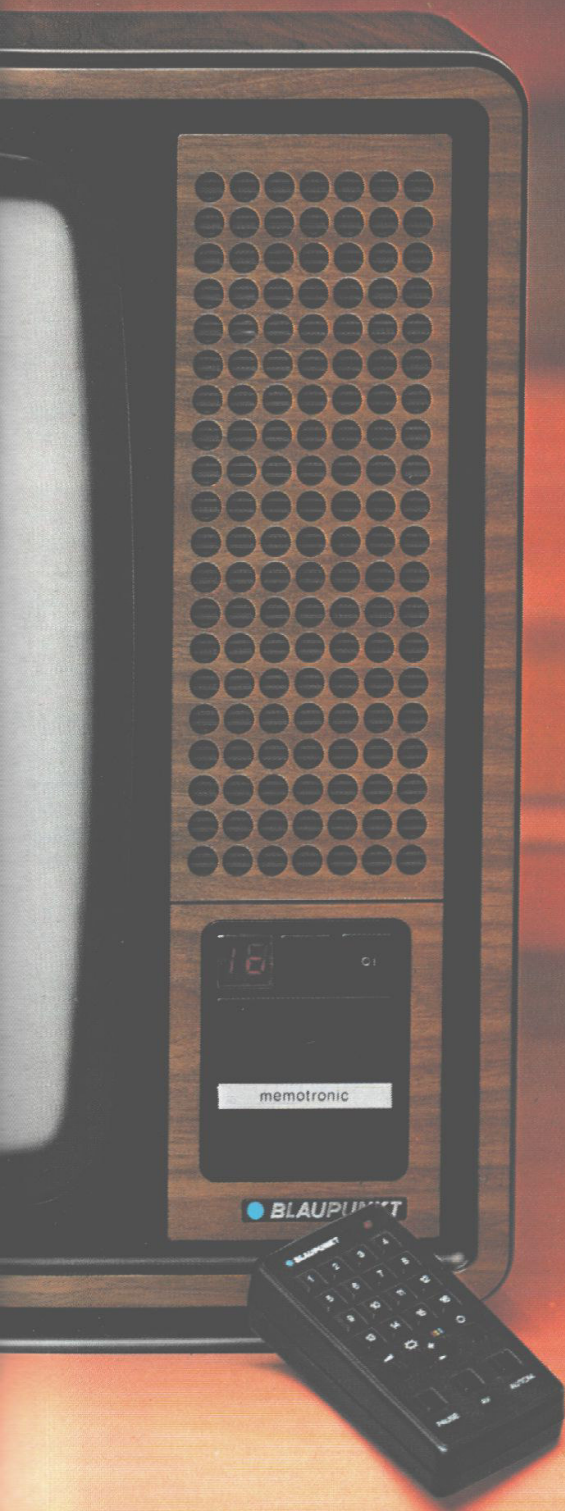

UP¹⁶

- 67-cm-Farbbild.
Super-Precision-Inline-Röhre
- Ultraschall-Fernbedienung
- Elektronischer Sendersuchlauf
mit Speicherung von maximal
16 Programmen

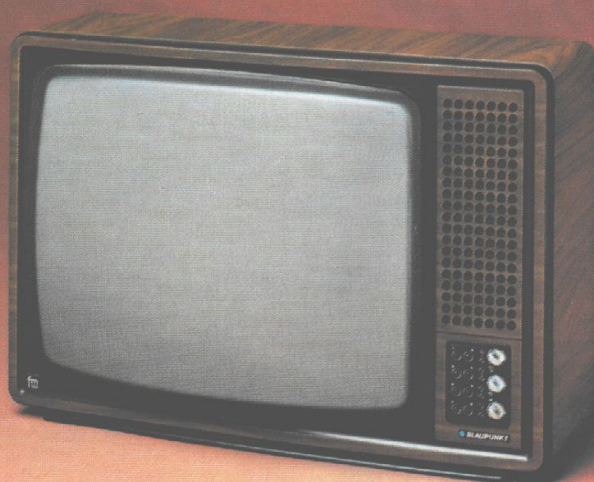

KT 8

Blaupunkt Malaga KT 8 Color. Der Große für Preisbewußte.

Blaupunkt sichert ein vielfältiges Angebot, auch im Komfort. Ein Beweis: der Malaga KT 8 Color. Mit der hohen Leistung wie der Montana UP 16 Color — also mit der Super-Precision-Inline-Röhre für das strahlendhelle „live“-Bild, mit der zuverlässigen FM-100-Technik, mit dem klangstarken 10-Watt-Konzertlautsprecher. Aber mit dem Bedienteil KT 8. Das bietet die Möglichkeit, bis zu 8 Fernsehprogramme auf Tiptronic-Tasten zu speichern und durch sanften Tastendruck abzurufen. 8 Leuchtdioden zeigen, welches Programm Sie gewählt haben. Mit leichtgängigen Drehreglern können Sie Lautstärke, Helligkeit, Farbstärke und Kontrast präzise regulieren. Gehäuseausführung: nußbaumfarben. Blaupunkt KT 8 — preiswert und leistungsfähig.

Lautsprecher

10-Watt-Konzertlautsprecher.
Abstrahlung nach vorn.

Nachrüstmöglichkeiten

PAL/SECAM-Decoder,
Kabel-TV, Monitor-Schal-
tung.

Gehäuseausführung

Softline-Design, nußbaum-
farben.

Maße

76,0 x 52,1 x 42,5 cm (BHT).

Datenservice

Seite 76/77.



Blaupunkt Malaga TV 16 Color

Ein großes Tischgerät mit dem neuen Bedienkonzept TV 16. Also mit „Gezieltem Sendersuchlauf“, mit dem Sie bis zu 16 Programme besonders schnell einstellen und abrufbereit speichern können. 16 leichtgängige Tip-Tasten ermöglichen die bequeme Programm-Direktwahl. Natürlich ist der Malaga TV 16 Color ausgestattet mit der Super-Precision-Inline-Röhre. Die bietet ein besonders helles und kontrastreiches Farbbild — das Blaupunkt „live“-Bild.

67-cm-Farbbild

Super-Precision-Inline-Röhre (110°), selbstkonvergierend. Stabilisierte Bildröhrenheizung — längere Lebensdauer.

Technik Color FM 100

100%ige Modulisierung. Netztrennung. Durch SSVD-Schaltung und RGB-Gegentakt-Endstufe besonders geringe Stromaufnahme: nur 125 Watt! Dickschichtschaltungen — besonders zuverlässig.

Komfortausstattung

Sendersuchlauf mit Schnellabstimmung durch 4 getrennte Bereichswahltasten. Batterielose Speicherung von maximal 16 Programmen. Direktwahl durch 16 Tip-Tasten. 2 Tasten für Kanal-Feinabstimmung. Drehregler für Lautstärke, Helligkeit, Farbstärke. Kontrastregler rückseitig.

Anzeige

Digitale Programmanzeige.

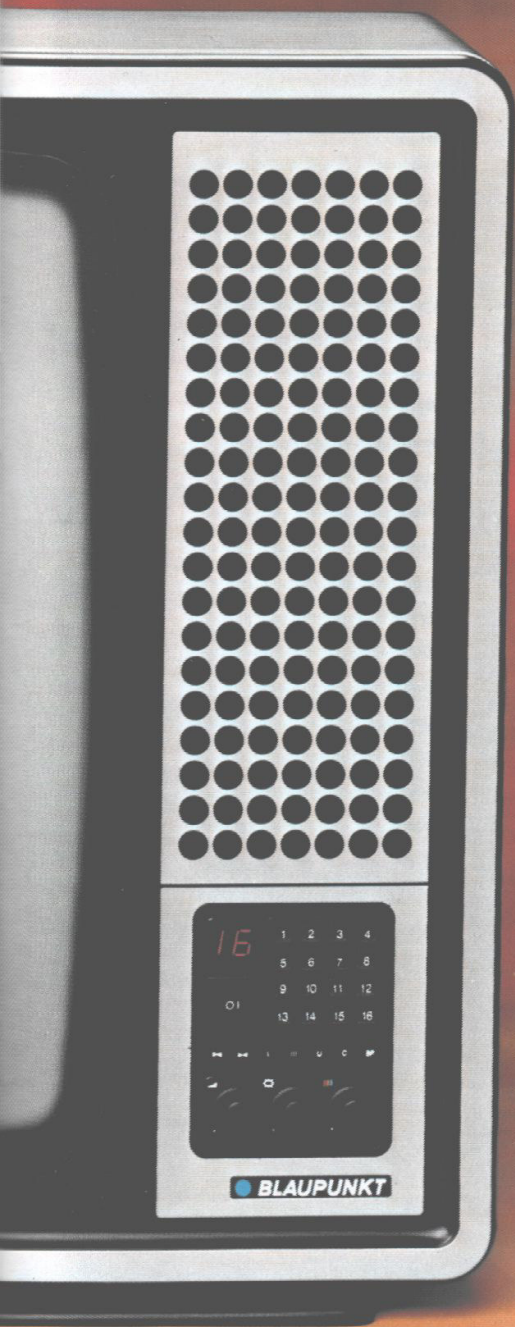

TV16

- 67-cm-Farbbild.
Super-Precision-Inline-Röhre
- Schnellabstimmung: Suchlauf mit
4 getrennten Bereichen
- Speicherung von maximal
16 Programmen

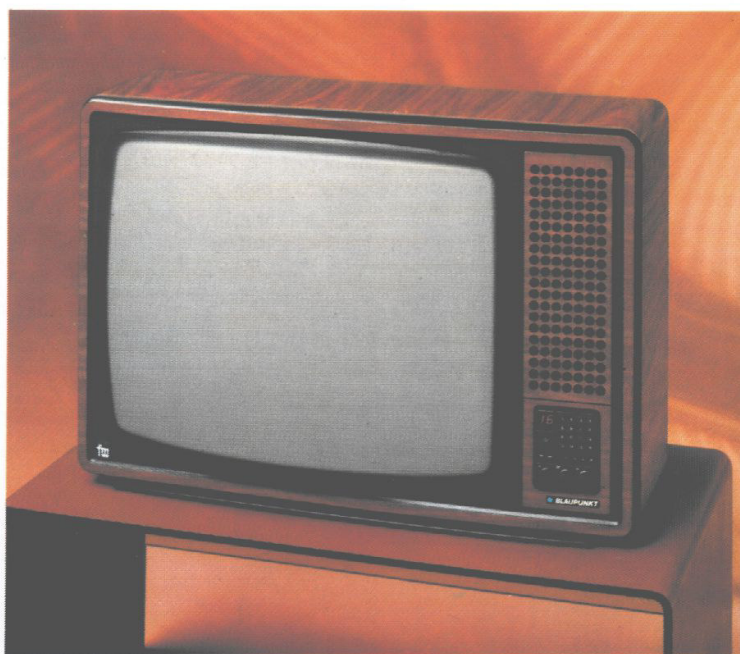

Das Blaupunkt Konzept: viel Leistung und wohliches Design — der Malaga TV 16 Color ist beispielhaft. Der dunkle Bildschirmrahmen gibt dem nußbaumfarbenen Gehäuse den besonderen Effekt.

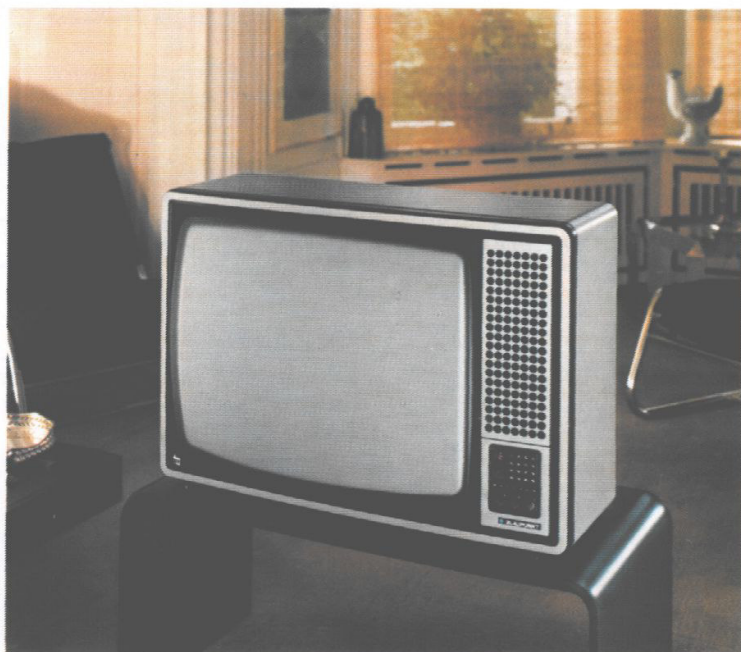

Groß in der Leistung, überzeugend im Komfort, ansprechend in Form- und Farbgebung: der Blaupunkt Malaga TV 16 Color in silber-metallic. Er paßt zur klassischen wie zur modernen Einrichtung. Klare Linie, funktionale Gestaltung, attraktive Gehäuseausführung — wohliche Technik macht Farbfernsehen noch attraktiver.

Lautsprecher

10-Watt-Konzertlautsprecher.
Abstrahlung nach vorn.

Nachrüstmöglichkeiten

PAL/SECAM-Decoder,
Kabel-TV, Monitor-Schal-
tung.

Gehäuseausführungen

Nußbaumfarben, silber-
metallic.

Maße

76,0 x 52,1 x 42,5 cm (BHT).

Datenservice

Seite 76/77.

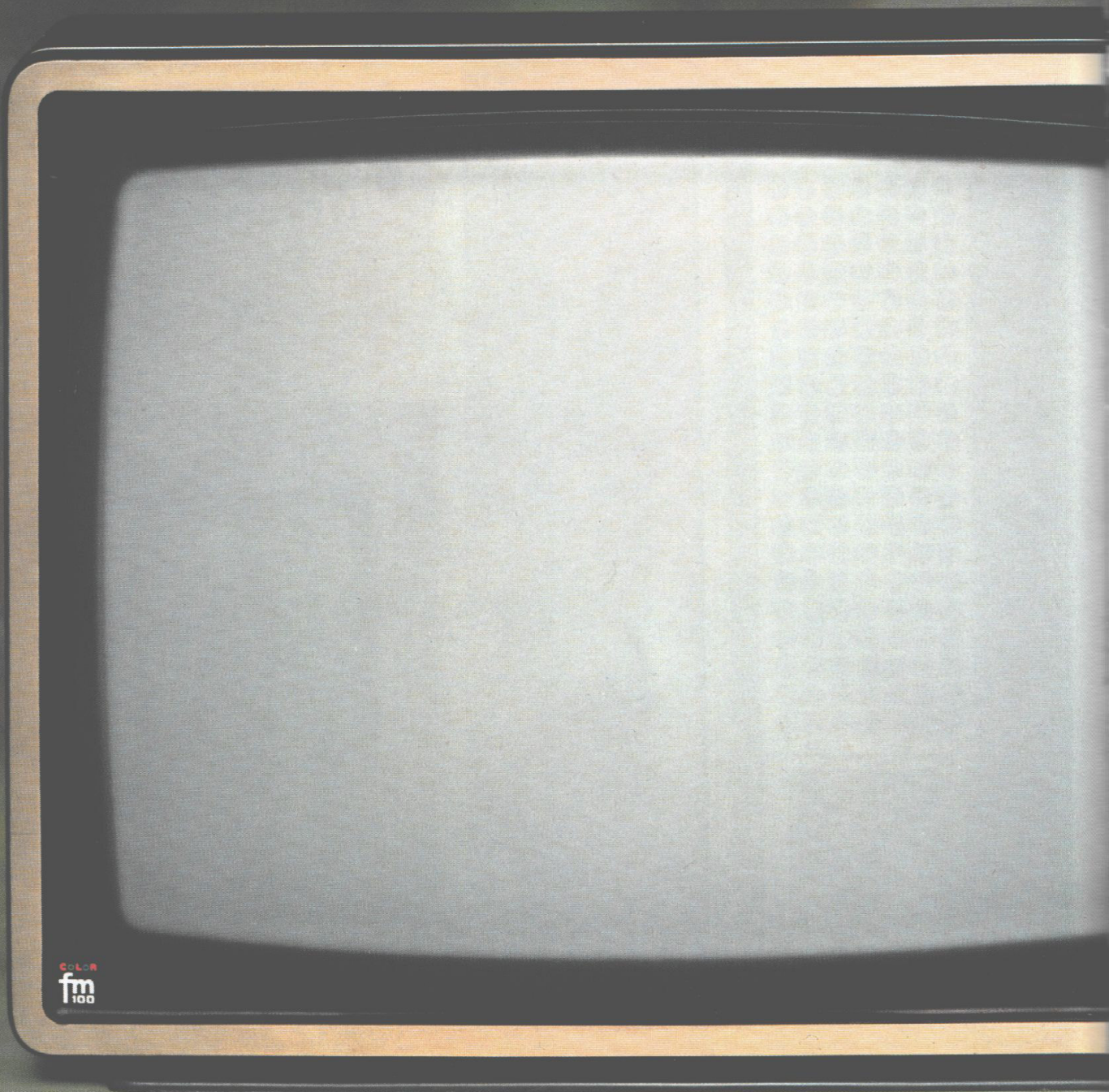

Blaupunkt Malaga IR 16 Color

Der Große mit dem „live“-Bild und mit dem Komfort-Plus. Der Malaga IR 16 Color ist ausgestattet mit der Hochleistungs-Röhre Super-Precision-Inline. Der Erfolg: ein auffallend helles und kontrastreiches Bild — Farbfernsehen hautnah! Außerdem: IR 16 heißt mehr Komfort, heißt Infrarot-Fernbedienung und **zusätzlich** Bordbedienung. Schließlich: 10-Watt-Konzertlautsprecher! Eben ein Großer von Blaupunkt. In jeder Beziehung!

67-cm-Farbbild

Super-Precision-Inline-Röhre (110°), selbstkonvergierend. Stabilisierte Bildröhrenheizung — längere Lebensdauer.

Technik Color FM 100

100%ige Modulisierung. Netztrennung. Durch SSVD-Schaltung und RGB-Gegentakt-Endstufe besonders geringe Stromaufnahme: nur 125 Watt! Dickschichtschaltungen — besonders zuverlässig.

Ferngesteuerte Komfortausstattung

Infrarot-Fernbedienung für 16fache Programm-Direktwahl, Lautstärke, Helligkeit, Farbstärke, Programm-Aus (Bereitschaft). Sondertasten für Tonstop- und Colorbild-Automatik.

Anzeige

Digitale Programmanzeige.

Das Besondere beim IR-16-Komfort: Komplett-Bedienung auch am Gerät

Netztaste (Hauptschalter), nach Einschalten automatisch Grundeinstellung von Lautstärke, Helligkeit, Farbstärke. Sendersuchlauf mit Schnellabstimmung durch 4 getrennte Bereichswahltasten. Tasten für Speicherung (batterielos!), Programm-Folgewahl, Feinabstimmung, Lautstärke, Helligkeit, Farbstärke. Kontrastregler rückseitig.



Lautsprecher
 10-Watt-Konzertlautsprecher.
 Abstrahlung nach vorn.

Nachrüstmöglichkeiten
 PAL/SECAM-Decoder,
 Infrarot-Kopfhörer, Kabel-
 TV, Monitor-Schaltung.

Frontanschlüsse
 Kopfhörer, Zweitlautsprecher,
 TB-Aufnahme und Fernseh-
 schon über HiFi-Anlage.

Gehäuseausführungen
 Nußbaumfarben, silber-
 metallic, bronze mit Mantel
 dunkelbronze, anthrazit mit
 Mantel dunkelbronze.

Maße
 76,0 x 52,1 x 42,5 cm (BHT).

Datenservice
 Seite 76/77.

IR16

- 67-cm-Farbbild.
Super-Precision-Inline-Röhre
- Infrarot-Fernbedienung, zusätzlich
komplette Bordbedienung
- Elektronischer Sendersuchlauf
mit Speicherung von maximal
16 Programmen

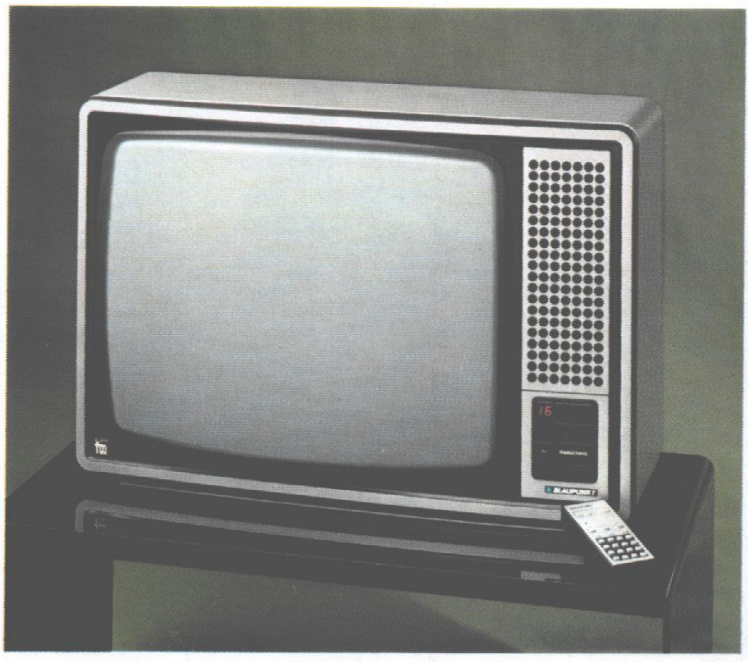

Malaga IR 16 Color in silber-metallic. Form und Farbe geben großer Technik die Vollendung. Die IR-16-Komfortklasse von Blaupunkt: mehr Leistung, mehr Ausstattung und ein Design, das Sie anspricht.



Malaga IR 16 Color in nußbaumfarben. Die Farbgebung, die überlegte und funktionale Gestaltung, das wohnliche Gesicht machen dieses Farbfernsehgerät der Kombi-Komfortklasse zu einem attraktiven und wertvollen Bestandteil Ihrer Einrichtung. Blaupunkt heißt: vollendet farbfernsehen — schöner wohnen.

Die Superkomfort-Technik Blaupunkt PS 19. Ein großer Schritt in die Farbfernseh-Zukunft.

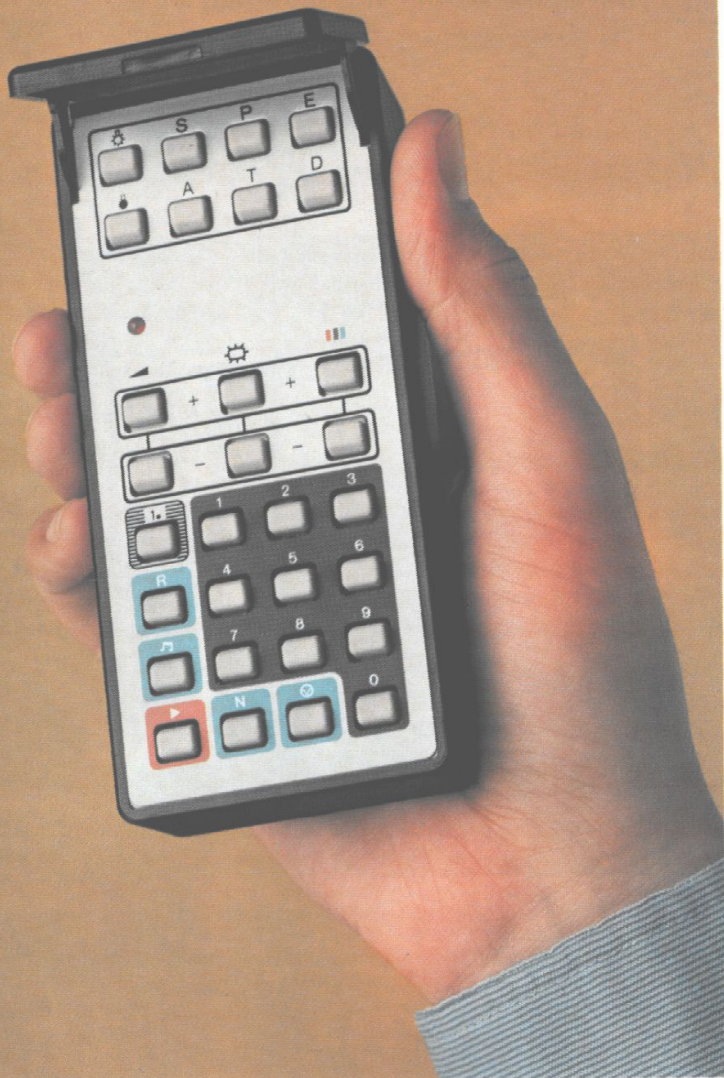

Blaupunkt PS 19: die neue Komfort-Generation.

Zuverlässige und exakte Elektronik ist die Grundlage eines umfassenden Komfort-Systems: Blaupunkt PS 19 — Farbfernsehgeräte mit Mikro-Computer und Infrarot-Programmierer. Blaupunkt PS 19 ist schon heute bewährt: durch mehr Zuverlässigkeit, mehr Funktionssicherheit, mehr Komfort — ganz einfach durch

mehr Freude am Farbfernsehen. Wir wollten mehr als einen üblichen Spitzen-Farbfernseher. Deshalb gibt es Blaupunkt Farbfernsehgeräte mit der Superkomfort-Bedienung PS 19. Der Mikro-Computer gibt ihnen elektronisches Gedächtnis und elektronische Intelligenz. Deshalb sagen wir: Geräte mit Köpfchen für Leute mit Köpfchen.

Blaupunkt PS 19. Perfekte Technik, die ganz einfach Freude macht.

Zum Beispiel: mehr Funktionssicherheit.

Blaupunkt PS 19 hat die elektronische Selbst-Kontrolle. Das heißt: Das Gerät überprüft sich ständig selbst, ob es alles richtig macht.

Genau 130mal in der Sekunde! Deshalb sind Geräte mit PS-19-Ausstattung in allen Funktionen und Komfortleistungen besonders zuverlässig.

Zum Beispiel: zuverlässig Ihre Wunscheinstellung.

Jeder sieht, hört, empfindet anders. Helligkeit, Lautstärke, Farbstärke — programmieren Sie Ihre optimale Ein-

stellung. Das elektronische Gedächtnis merkt sie sich und stellt sie Ihnen auf Knopfdruck immer wieder ein.

Zum Beispiel: pünktlich Ihre Wunschsendung.

Kein Programmbeginn wird mehr vergessen! Ordern Sie, wann und auf welchem Programm Ihr PS-19-Farbfernseher sich einschalten, wann er

umschalten, wann er ausschalten soll. All das erledigt Ihr PS 19 dann vollautomatisch. Nur aufs Programm freuen müssen Sie sich noch selbst.

Zum Beispiel: Elektronik-Komfort komplett.

Blaupunkt PS 19 ist der Schritt von der Bedienung zum umfassenden Komfort-System:

- Voll-Steuerung und Voll-Programmierung über Infrarot-Fernprogrammierer.
- Elektronischer Sender-suchlauf mit automatischer Bereichsumschaltung und 19fach-Programmspeicher.
- Elektronisches Gedächtnis für 20 Befehle zum automatischen An-, Um- und Ausschalten. Speicherung bis zu einem Jahr!
- Einschaltsperrung mit „Kinderprogramm-Freigabe“. Ihre Kinder sehen dann nur das Programm, das sie sehen sollen (auch, wenn Sie es nicht überwachen können).
- Dauerspeicher für das Einschalten von täglich zeitgleich wiederkehrenden Sendungen.
- Viele Komfort-Details wie Abschalt-Automatik nach Sendeschluß, Sendersuchlauf mit STEP-Funktion, Quarzuhr mit Gongschlag-Abstimmung, Datumanzeige mit

4-Jahres-Programmierung, Tonstop-Automatik, Colorbild-Automatik.

- Perfektes Datenzentrum mit Ihrer „Elektronischen Programmzeitung“. Damit Sie immer wissen, was Sie schon programmiert haben.
- Automatisch Anpassung des Kontrasts an die Lichtverhältnisse der Umgebung.
- Zusätzliche Kanal-Feinabstimmung für individuelle Bildeinstellung.
- Zusatzanschlüsse für Bildschirmspiele, TB-Aufnahme, Fernseh-Ton-Wiedergabe über die HiFi-Anlage, Zweitlautsprecher oder Kopfhörer.
- Und natürlich: Blaupunkt Farbfernsehgeräte mit PS-19-Ausstattung haben
 - das Chassis FM 100. Der Leistungsbegriff beim Fachhändler und bei unseren Kunden;
 - die Super-Precision-Inline-Röhre. Neue Entwicklungen machen Farbfernsehen hautnah, neue Technik schafft das „live“-Bild!

Das Plus: PS 19 de Luxe. Farbfernsehgeräte mit Mikro-Computer und programmierbarer Steckdose.

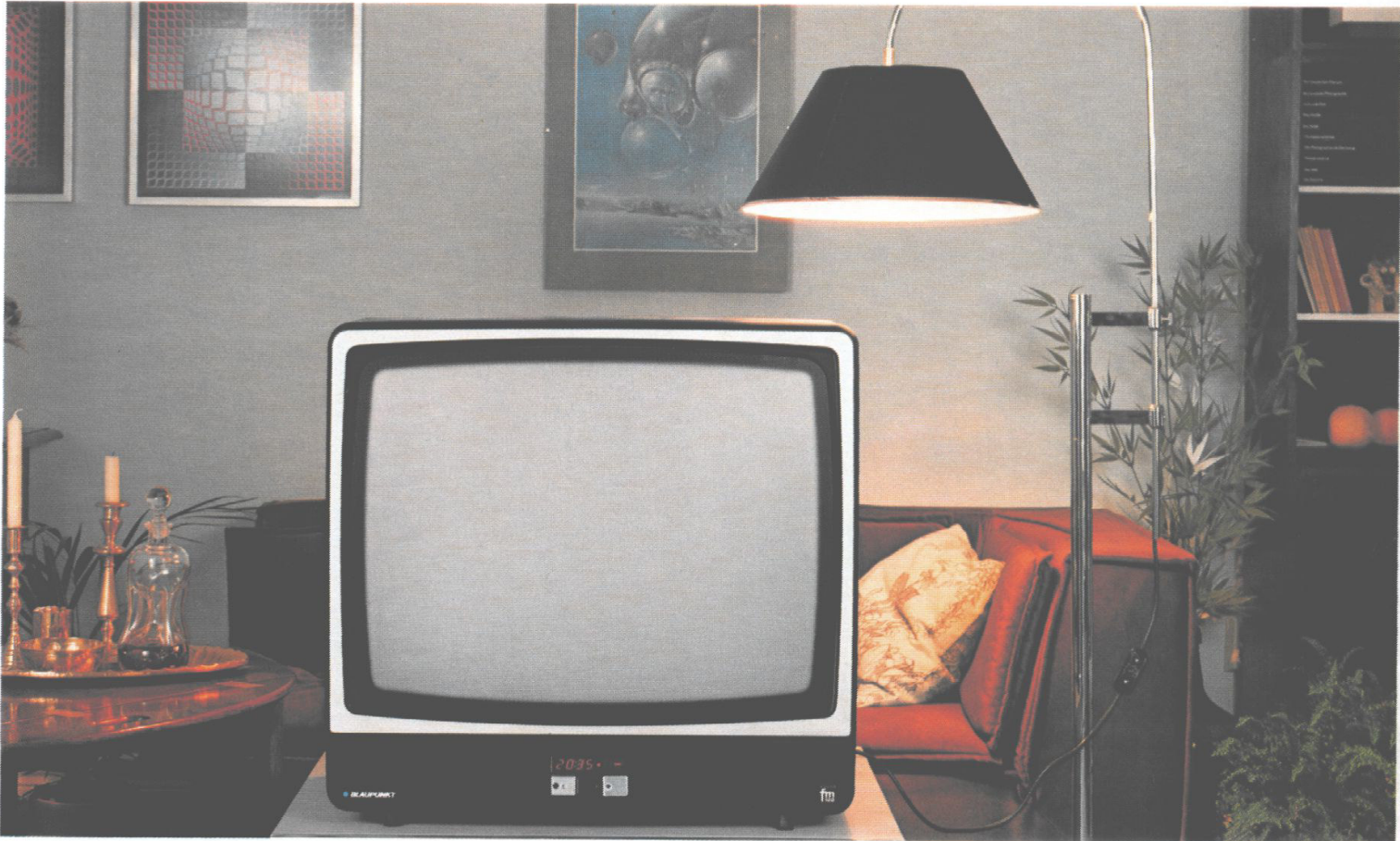

Komfort-Elektronik mit neuen überzeugenden Einsatzmöglichkeiten.

Jetzt kommt der Schritt weiter: An die Farbfernsehgeräte der neuen Serie Blaupunkt PS 19 de Luxe können Sie auch andere Geräte anschließen. So machen Sie mit der elektronischen Intelligenz Ihres Blaupunkt auch andere Geräte schlauer. Überzeugende Einsatzmöglichkeiten — **zum Beispiel: Wohnungssicherung.** Die computergesteuerte Methode, Ihre Anwesenheit zu demonstrieren und Ihr Eigentum zu schützen — auch, wenn Sie nicht zu Hause sind: Raumleuchten anschließen und das An- und Ausschalten

zu der von Ihnen gewünschten Zeit programmieren.

... oder: **HiFi mit Anschalt-Automatik.** Blaupunkt Farbfernsehen macht Ihr Radio zeitbewußt! Verbinden Sie Ihr HiFi-Gerät mit Ihrem PS 19 de Luxe, stellen Sie den gewünschten Sender ein und programmieren Sie die Sendezeit. Jetzt können Sie sicher sein: Ihr Blaupunkt Farbfernsehgerät schaltet Ihr Rundfunkprogramm ein. Minutengenau!

... oder: **Universal-Computer** zur zeitgenauen Steuerung vieler Geräte in Ihrem Haushalt.

Der Anschluß

Blaupunkt Farbfernsehgeräte PS 19 de Luxe haben zusätzlich die fernprogrammierbare und fernbedienbare 16-Ampere-Steckdose mit Schaltuhr-Funktion. Dadurch können Sie jetzt auch andere Geräte anschließen und von der elektronischen Intelligenz Ihres Farbfernsehgeräts profitieren lassen.

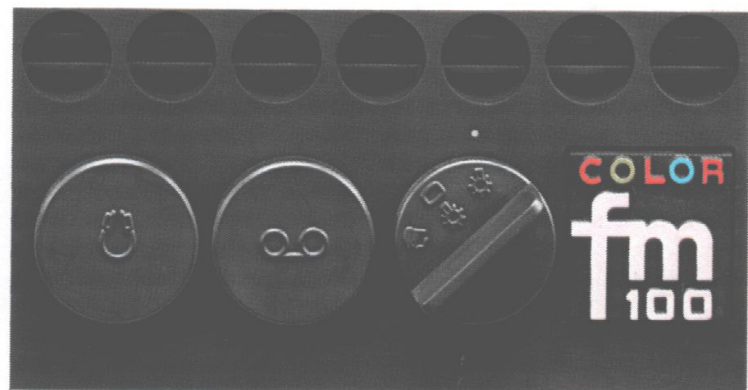
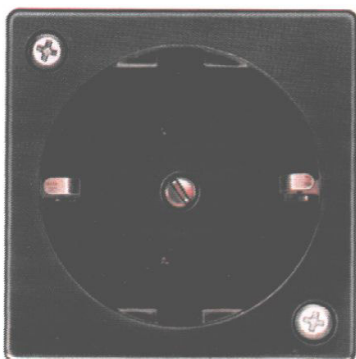

Ein Schalter – viele Möglichkeiten.

Durch den Drei-Funktionen-Schalter können Sie die programmierbare Steckdose am Blaupunkt PS 19 de Luxe gezielt und vielfältig nutzen.

Zum Beispiel, um eine Fernsehleuchte zugleich mit dem Fernsehgerät einzuschalten. Oder um Ihre HiFi-Anlage bequem zur Fernseh-ton-Übertragung einzusetzen.

Schalterstellung rechts. Die Steckdose ist ständig eingeschaltet — Anschluß für alle gebräuchlichen Stromabnehmer des Haushalts. Die praktische Ergänzung der elektrischen Ausstattung Ihres Wohnraums.

Schalterstellung links. Die Steckdose ist programmierbar über den Mikro-Computer Ihres Farbfernsehgeräts. Geben Sie ferngesteuert Order, und angeschlossene Geräte werden ein- und ausgeschaltet. Automatisch und quartzgenau zur gewünschten Zeit.

Schalterstellung Mitte. Die Steckdose ist fernbedienbar.

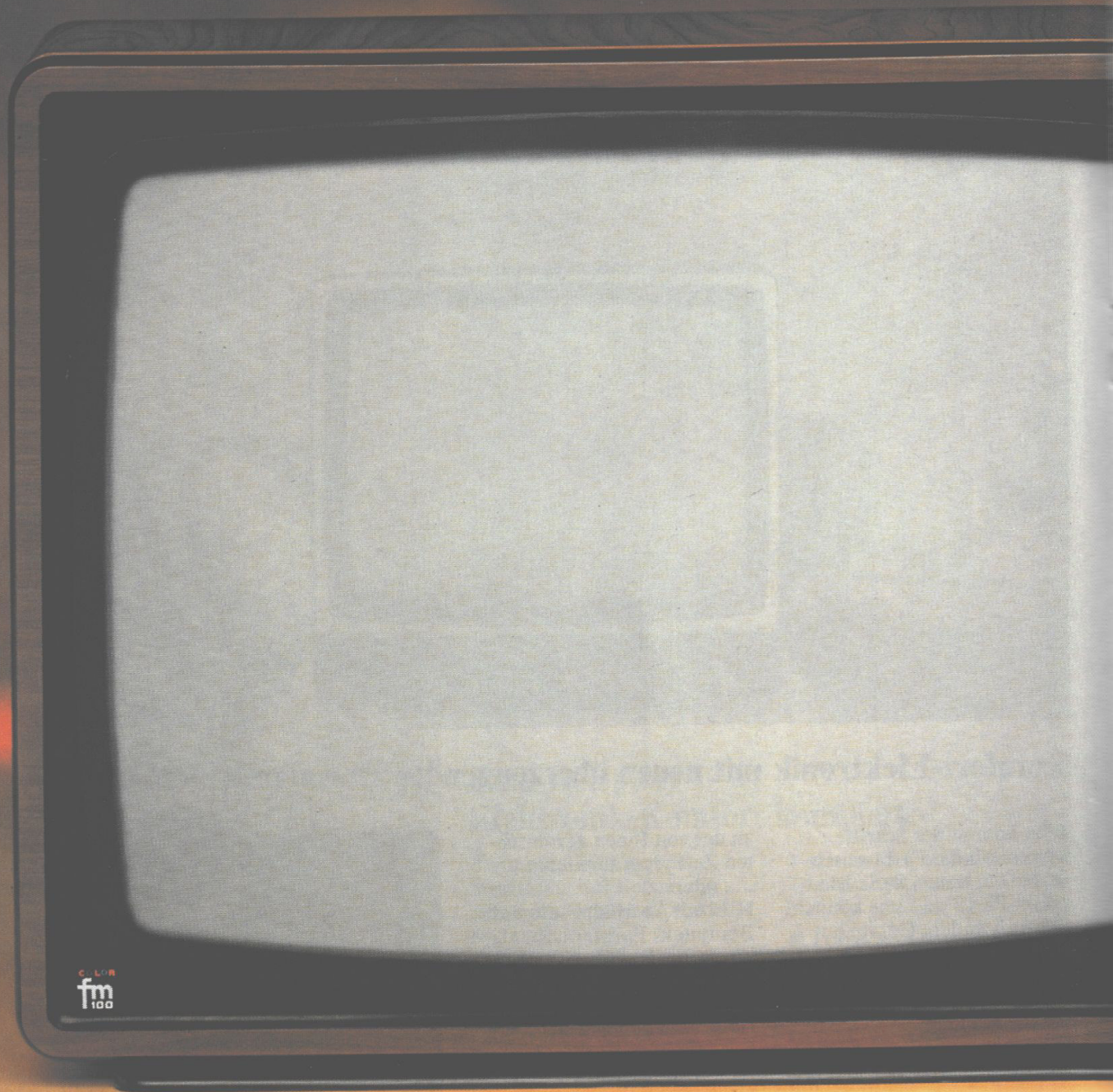

Blaupunkt Santiago PS 19 Color

Ein Blaupunkt Spitzengerät. Farbfernsehen hautnah durch die Super-Precision-Inline-Röhre mit dem „live“-Bild. Vor allem aber: ausgestattet mit PS 19 — das ist die Superkomfort-Bedienung mit Mikro-Computer. Mehr Elektronik für mehr Zuverlässigkeit und Komfort. Noch mehr Möglichkeiten durch neue Extras: Dieses Gerät gibt es auch in der Version **Santiago PS 19 Color de Luxe**. Informieren Sie sich auf Seite 39.

67-cm-Farbbild

Super-Precision-Inline-Röhre (110°), selbstkonvergierend. Stabilisierte Bildröhrenheizung — längere Lebensdauer.

Technik Color FM 100

100%ige Modulisierung. Netztrennung. Durch SSVD-Schaltung und RGB-Gegentakt-Endstufe besonders geringe Stromaufnahme: nur 135 Watt! Dickschichtschaltungen — besonders zuverlässig.

PS 19 = Blaupunkt Spitzenkomfort durch Infrarot-Fernprogrammierer und Mikro-Computer

Vollsteuerung und Vollprogrammierung durch Infrarot-Fernprogrammierer und Mikro-Computer. Zum Beispiel: Fernsteuerung aller Bild/Ton-Komponenten. Elektronisches Gedächtnis für Ihre Wunscheinstellung von Bild und Ton. Elektronischer Suchlauf und digitale Speicherung von maximal 19 Programmen. Speicher-

kapazität von maximal 20 Schaltbefehlen. Automatisches An-, Um- und Abschalten zur eingegebenen Zeit — minuten genau! Und viel, viel mehr! PS 19 hat das Farbfernsehen zuverlässiger, funktions-sicherer und überzeugend einfach gemacht. Alles über Blaupunkt PS 19 erfahren Sie auf Seite 38.

PS 19

- 67-cm-Farbbild.
Super-Precision-Inline-Röhre
- Mehr Komfort, Zuverlässigkeit und Funktionssicherheit durch elektronisches Gedächtnis mit Selbst-Kontrolle
- Vollsteuerung durch Infrarot-Fernbedienung



Der Santiago PS 19 Color in bronze mit Mantel dunkelbronze. Außergewöhnlich reiche Komfortausstattung, computerüberwachte Zuverlässigkeit und hohe Leistung — Blaupunkt Spitzenklasse!



Der Santiago PS 19 Color in silber-metallic. Anspruchsvolle Form und attraktive Farbgebung für hochentwickelte Technik. Blaupunkt Erzeugnisse bieten neben großer Leistung immer das repräsentative Design und die wohliche Ausstrahlung. Technik, mit der Sie leben mögen — hier ist ein Beispiel.

Lautsprecher

10-Watt-Konzertlautsprecher. Abstrahlung nach vorn.

Anschlüsse

Tele-Spiele (nur anschließen — schon spielbereit!). Kopfhörer. Zweitlautsprecher. Tonband-Aufnahme. Fernseh-ton über HiFi-Anlage.

Nachrüstmöglichkeiten

PAL/SECAM-Decoder, Infrarot-Kopfhörer, Kabel-TV, Monitor-Schaltung.

Gehäuseausführungen

Softline-Design. Silber-metallic, nußbaumfarben, bronze mit Mantel dunkelbronze, anthrazit mit Mantel dunkelbronze.

Maße

76,0 x 52,1 x 42,5 cm (BHT).

Datenservice

Seite 76/77.



Blaupunkt Salerno PS 19 Color

Attraktives Design im Studio-Stil. Komfort-Ausstattung PS 19 mit Mikro-Computer und Infrarot-Fernprogrammierer. Hochleistungs-Farbbildröhre Super-Precision-Inline. Und eindrucksvolle Klangqualität durch zwei getrennte Lautsprecher. Noch mehr Möglichkeiten durch neue Extras: Dieses Gerät gibt es auch in der Version **Salerno PS 19 Color de Luxe**. Informieren Sie sich auf Seite 39.

67-cm-Farbbild

Super-Precision-Inline-Röhre (110°), selbstkonvergierend. Stabilisierte Bildröhrenheizung — längere Lebensdauer.

Technik Color FM 100

100%ige Modulisierung. Netztrennung. Durch SSVD-Schaltung und RGB-Gegentakt-Endstufe besonders geringe Stromaufnahme: nur 135 Watt! Dickschichtschaltungen — besonders zuverlässig.

PS 19 = Blaupunkt Spitzenkomfort durch Infrarot-Fernprogrammierer und Mikro-Computer

Vollsteuerung und Vollprogrammierung durch Infrarot-Fernprogrammierer und Mikro-Computer. Zum Beispiel: Fernsteuerung aller Bild/Ton-Komponenten. Elektronisches Gedächtnis für Ihre Wunscheinstellung von Bild und Ton. Elektronischer Suchlauf und digitale Speicherung von maximal 19 Programmen. Speicher-

kapazität von maximal 20 Schaltbefehlen. Automatisches An-, Um- und Abschalten zur eingegebenen Zeit — minutengenau! Und viel, viel mehr! PS 19 hat das Farbfernsehen zuverlässiger, funktionssicherer und überzeugend einfach gemacht. Alles über Blaupunkt PS 19 erfahren Sie auf Seite 38.



PS 19

- **67-cm-Farbbild.
Super-Precision-Inline-Röhre**
- **Mehr Komfort, Zuverlässigkeit und
Funktionssicherheit durch elektronisches
Gedächtnis mit Selbst-Kontrolle**
- **Vollsteuerung durch Infrarot-
Fernprogrammierer**
- **Hohe Klangkultur durch 2 Lautsprecher**

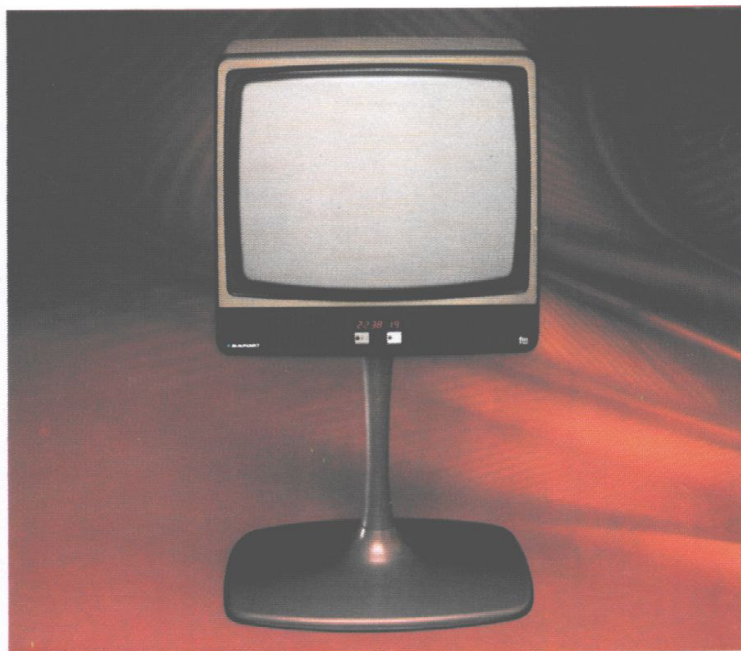

Salerno PS 19 Color in bronze-metallic. Außergewöhnliche Farbgebung für ein außergewöhnliches Farbfernsehgerät. Besonders wirkungsvoll und betrachtungsgünstig: Aufstellung auf dem Blaupunkt Fußgestell.



Salerno PS 19 Color in anthrazit mit Mantel dunkelbronze. Sachlicher Studio-Stil und „technische“ Farbgebung unterstreichen den hohen Anspruch dieses Farbfernsehgeräts der Blaupunkt Spitzenklasse. Wir sind für Perfektion in Technik und Gestaltung, für Qualität, Komfort und Wohnlichkeit. Hier ist ein Beispiel.

Lautsprecher

Besonders hohe Klangkultur durch zwei Lautsprecher mit Frequenzweiche.

Anschlüsse

Tele-Spiele (nur anschließen — schon spielbereit!). Kopfhörer. Zusatzlautsprecher. Tonband (Aufnahme). Fernsehton über HiFi-Anlage.

Nachrüstmöglichkeiten

PAL/SECAM-Decoder, Infrarot-Kopfhörer, Kabel-TV, Monitor-Schaltung.

Gehäuseausführungen

Studio-Look. Bronze-metallic, nußbaumfarben, silber-metallic, anthrazit mit Mantel dunkelbronze.

Maße

63,5 x 60,8 x 43,1 cm (BHT).

Datenservice

Seite 76/77.



Blaupunkt Colorado PS 19 Color

Das repräsentative Großgerät mit dem außergewöhnlichen Angebot: umfassender Komfort durch PS-19-Ausstattung mit Mikro-Computer und Infrarot-Fernprogrammierer. Leuchtendhelles „live“-Bild durch die Super-Precision-Inline-Röhre. Das Design haben wir dieser Leistung angepaßt: anspruchsvoll, elegant-sachlich und funktional.

67-cm-Farbbild

Super-Precision-Inline-Röhre (110°), selbstkonvergierend. Stabilisierte Bildröhrenheizung — längere Lebensdauer.

Technik Color FM 100

100%ige Modulisierung. Netztrennung. Durch SSVDSchaltung und RGB-Gegentakt-Endstufe besonders geringe Stromaufnahme: nur 135 Watt! Dickschichtschaltungen — besonders zuverlässig.

PS 19 = Blaupunkt Spitzenkomfort durch Infrarot-Fernprogrammierer und Mikro-Computer

Vollsteuerung und Vollprogrammierung durch Infrarot-Fernprogrammierer und Mikro-Computer. Zum Beispiel: Fernsteuerung aller Bild/Ton-Komponenten. Elektronisches Gedächtnis für Ihre Wunscheinstellung von Bild und Ton. Elektronischer Suchlauf und digitale Speicherung von maximal 19 Programmen. Speicher-

kapazität von maximal 20 Schaltbefehlen. Automatisches An-, Um- und Abschalten zur eingegebenen Zeit — minutengenau! Und viel, viel mehr! PS 19 hat das Farbfernsehen zuverlässiger, funktionssicherer und überzeugend einfach gemacht. Alles über Blaupunkt PS 19 erfahren Sie auf Seite 38.

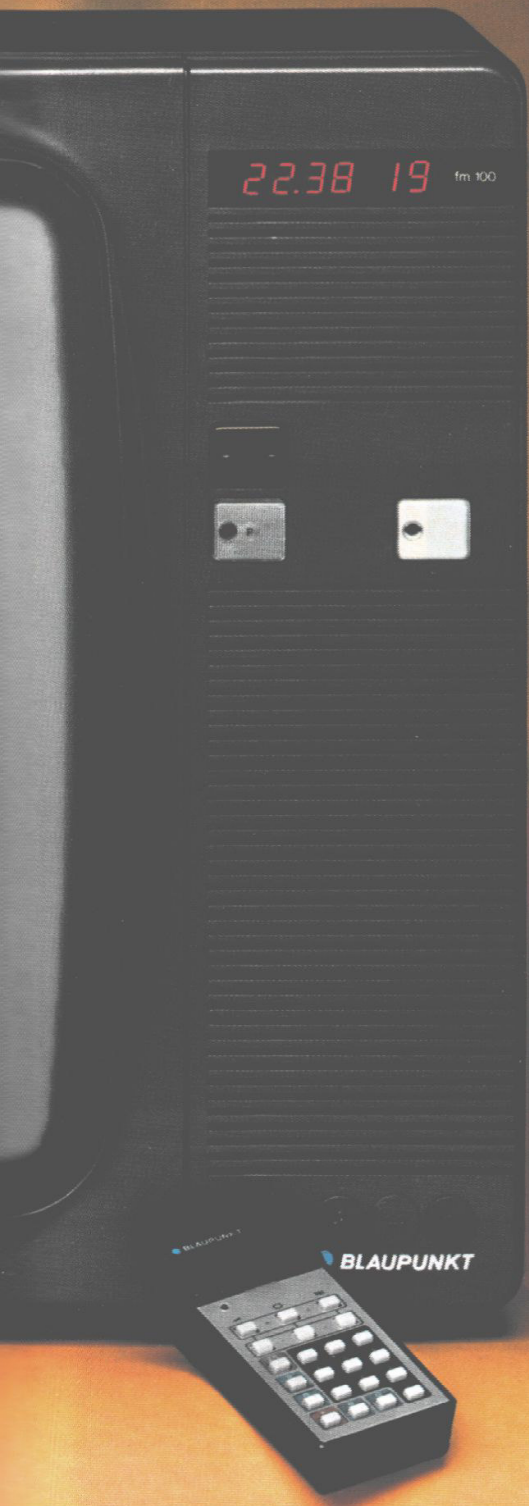

Lautsprecher

10-Watt-Konzertlautsprecher.
Abstrahlung nach vorn.

Anschlüsse

Tele-Spiele (nur anschließen
— schon spielbereit!). Kopf-
hörer. Zweitlautsprecher.
Tonband (Aufnahme).
Fernsehton über HiFi-Anlage.

Nachrüstmöglichkeiten

PAL/SECAM-Decoder,
Infrarot-Kopfhörer, Kabel-
TV, Monitor-Schaltung.

Gehäuseausführungen

Silber-metallic/anthrazit,
bronze/braun, anthrazit/
schwarz.

Maße

76,5 x 52,1 x 43,5 cm (BHT).

Datenservice

Seite 76/77.

PS 19

- 67-cm-Farbbild.
Super-Precision-Inline-Röhre
- Mehr Komfort, Zuverlässigkeit und
Funktionssicherheit durch elektronisches
Gedächtnis mit Selbst-Kontrolle
- Vollsteuerung durch Infrarot-
Fernprogrammierer
- Exklusive Form- und Farbgebung



Der Colorado PS 19 in silber-metallic/anthrazit. Die gelungene Verbindung von zukunftsweisender Technik und anspruchsvoller Gestaltung. Unsere Linie der sachlichen Wohnlichkeit.



Der Colorado PS 19 Color in bronze/braun. In der Ausstattung so vollendet wie im Design: klare Linie, exklusive Farbgebung, funktionale Gestaltung. Die Technik, auf die Sie sich verlassen können, in der Form, die Sie anspricht. Ein Gerät für die Farbfernsehansprüche der 80er Jahre.

Ausbaubereitschaft heißt Zukunftssicherheit. Ihr Blaupunkt — vorbereitet auf morgen. Serienmäßig!

PAL/SECAM-Decoder. Ihr Schlüssel zu mehr Farbprogrammen.

Die Farbe dominiert in Europas Fernsehprogrammen — aber die Fernsehgesellschaften arbeiten nach unterschiedlichen technischen Systemen. Die Folge: Auch bei idealen Bedingungen können Sie Farbfernsehprogramme vieler Nachbarländer nur schwarzweiß empfangen. Unser Vorschlag: Erweitern Sie die Empfangsmöglichkeiten Ihres Blaupunkt Farbfernsehgeräts durch einfache und kostengünstige Nachrüstung. Der PAL/SECAM-Decoder mit automatischer Umschaltung ermöglicht Ihnen bei günstiger Lage den Farbeempfang von Sendungen des DDR-Fernsehens. Die Devise: mehr Farbprogramme — farbig!

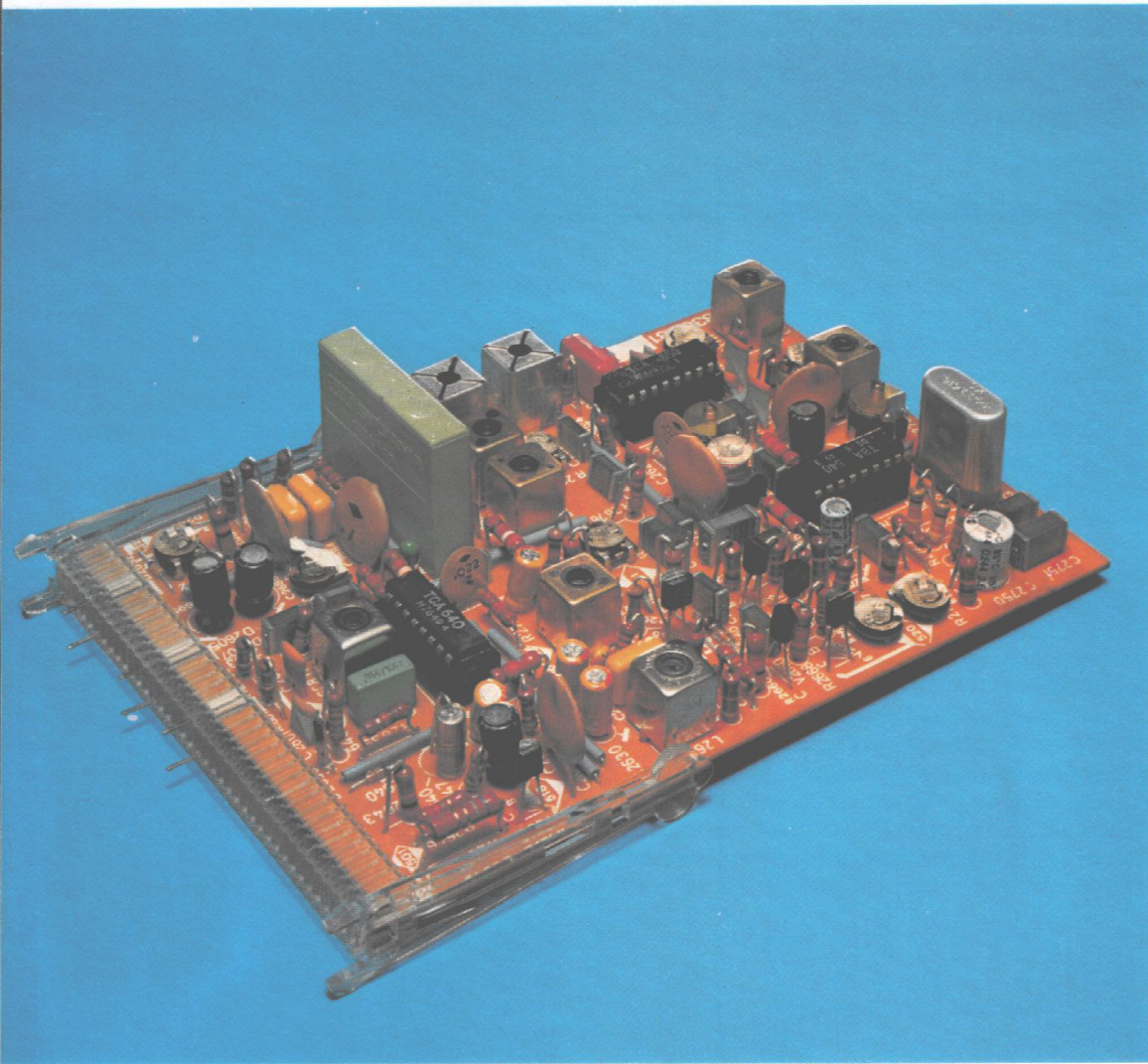

Kabelfernseh-Tuner. Das Programmangebot von morgen — Sie bleiben dabei!

Blaupunkt Farbfernsehgeräte sind vorbereitet auf die absehbaren technischen Entwicklungen. Eine neue Möglichkeit des Fernsehempfangs ist schon jetzt im Gespräch: Kabelfernsehen. Halten Sie sich die Zukunft offen. Bei Blaupunkt ist der Leistungsausbaue vorbildlich einfach: durch Modultausch, den Ihr Fachhändler schnell und kostengünstig durchführt.

Einsetzen des als Steckmodul ausgeführten Kabelfernseh-Tuners — und Sie sind bereit für Kabelfernseh-Programme. Natürlich bleiben beim Kabelfernsehen alle Komfortleistungen erhalten. Natürlich bietet auch Blaupunkt Kabelfernsehen die bestechende „live“-Bildqualität. Denn die besonders hohe Eingangstrennschärfe des Tuners sorgt für Brillanz und Farbreinheit.

Monitor-Schaltung. Sicherheit per Fernsehbild.

Ihr Blaupunkt Farbfernsehgerät ist vorbereitet auf die Nachrüstung mit Monitor-Schaltung für kommerzielle Zwecke — zur Beobachtung und Überwachung. Hierzu gibt es diverse Anschluß-

buchsen für Fernsehkamera und Videobandgerät, für Video- und Tonverzweigung. Durch einen Zeitkonstanten-Schalter ist das Abrufen eines einwandfreien Bildes über jede Programmtaste möglich.

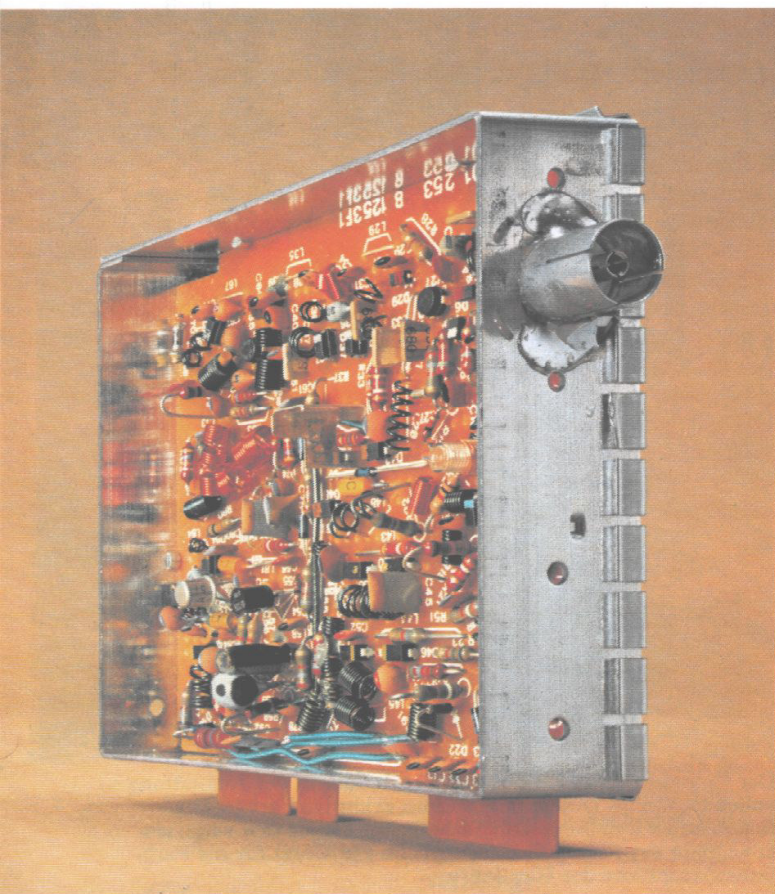

Viele Ideen schaffen ein System. Blaupunkt heißt: Farbfernsehen komplett.

Infrarot-Kopfhörer. Sehen und hören, ohne zu stören.

Nicht jedes Programm interessiert jeden, und Rücksichtnahme erhält die Freude am Fernsehen. Denken Sie daran, wenn in Ihrem Wohnraum zugleich gearbeitet werden muß, wenn andere lesen wollen oder wenn Sie nachts Mitbewohner stören könnten. Die Lösung: der Infrarot-Kopfhörer. Nur den Infrarot-Strahler in die Frontbuchse stecken, den Ton abschalten — und drahtlos hören, ohne andere zu stören. Über den leichten und bequemen Infrarot-Kopfhörer.



Fußgestell. Gut placiert: betrachtungsgünstig und wirkungsvoll.

Das ist die richtige Lösung, Ihr Blaupunkt Farbfernsehgerät wohngerecht, augenrichtig und farblich abgestimmt zu stellen — auf dem passenden Fußgestell kommt das attraktive Design voll zur Geltung. Zwischen drei Ausführungen können Sie wählen: bronze-metallic, silber-metallic und anthrazit. Das Fußgestell hat eine Höhe von ca. 48 cm und einen Schwenkbereich von 60°. Es ist geeignet für alle Blaupunkt Farbfernsehgeräte mit 67-cm-Bild. Besonders praktisch: Die Kabelführung erfolgt durch das Standrohr.



Zu Ihrem Blaupunkt das passende Fußgestell — besser sehen, schöner wohnen.

Das Konzept für hohe Leistung:

Blaupunkt Schwarzweiß-Fernseher haben das Spezialmodul-Chassis SM-Monochrome.

Für Bildqualität, Zuverlässigkeit, Servicefreundlichkeit.

Blaupunkt hat ein Erfolgsprinzip der neuen Farbfernsehtchnik für die Entwicklung moderner Schwarzweiß-Geräte genutzt. Deshalb haben Scout Bermuda, Scout Orbis, Scout Olympus, Mauritius und Trinidad ein gemein-

sames Konzept: die SM-Monochrome-Technik und damit die 80%ige Modulisierung aller Bauteile. Das heißt:

● Alle wichtigen Funktionen sind streng nach Schaltungseinheiten getrennt. Jetzt gibt es zum Beispiel einen Modul für den Ton, einen Modul für die Vertikalablenkung, einen Modul für die Bild-Zwischenfrequenz.

● Jeder Modul hat seinen Platz auf dem Chassis, und jeder ist leicht austauschbar. Die Arbeit Ihres Service-Fachmanns wird dadurch wesentlich erleichtert.

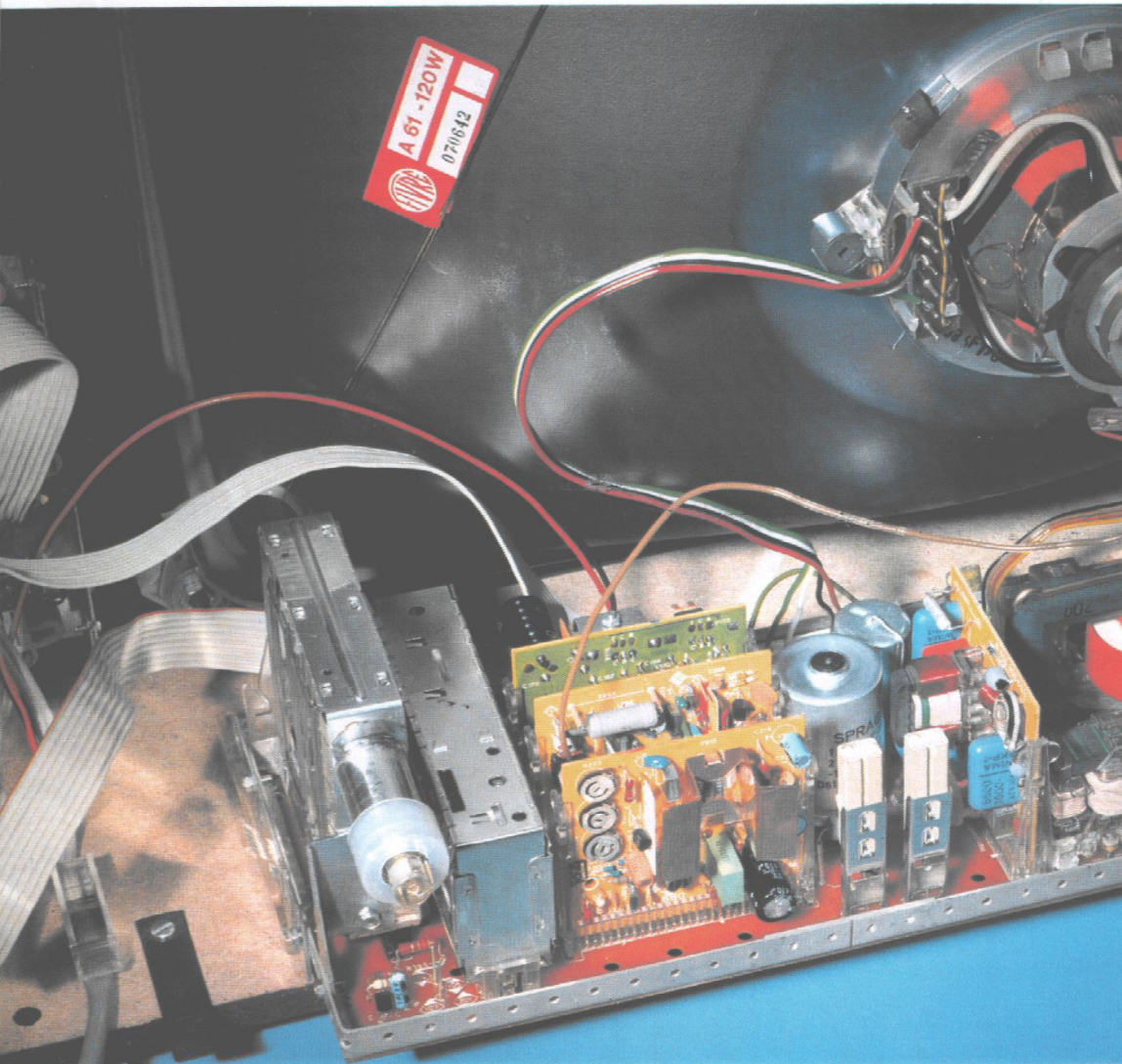

Aber die Technik Blaupunkt SM Monochrome hat viele weitere Pluspunkte:

- Blaupunkt Dickschichtschaltungen haben zahlreiche empfindliche Bauteile ersetzt. Was nicht da ist, kann nicht kaputtgehen.
- Blaupunkt Schwarzweiß-Fernseher haben eine stabilisierte Bildröhrenheizung. Die bringt eine längere Lebensdauer der Bildröhre.
- Blaupunkt Schwarzweiß-Fernseher haben nur geringen Stromverbrauch. Deshalb entsteht weniger Wärme. Kühle Technik lebt länger!
- Und schließlich: Das VDE-Zeichen bürgt für die nach strengen Normen geprüfte elektrische Sicherheit.

Die Technik Blaupunkt SM Monochrome zeigt Ihnen, was Schwarzweiß-Fernsehen heute leisten kann:

- noch bessere Bildqualität
- noch höhere Zuverlässigkeit
- noch mehr Servicefreundlichkeit.

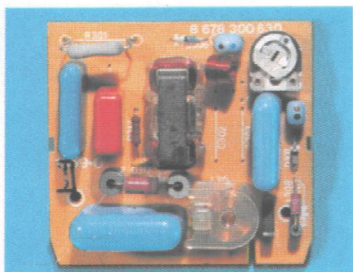

Stabile Verhältnisse für konstante Leistung.

Transduktor-Steuer-Modul für stets gleichbleibende Betriebsspannung. Für Bildgeometrie, Bildhelligkeit, Bildschärfe.

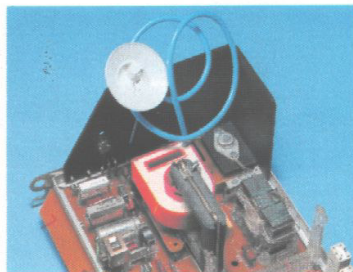

Störunterdrückung auf allen Kanälen.

Blaupunkt Schwarzweiß-Fernseher haben integrierte Hochspannungsgleichrichter. Für große Störsicherheit und gleichmäßige Bildqualität.

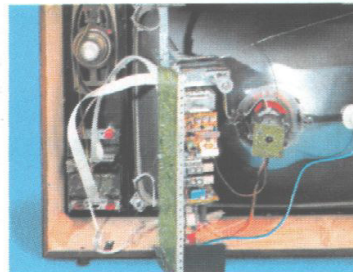

Modultausch macht den Service leicht.

Jeder Modul ist leicht erreichbar und ohne Werkzeug auszutauschen. Das bringt mehr Servicefreundlichkeit.

Blaupunkt SM-Monochrome.

Die Schwarzweiß-Technik.

Erfahrung zählt sich eben aus.

- 44-cm-Schwarzweißbild
- 8 Tiptronic-Programmtasten
- Programm-Anzeige durch LED

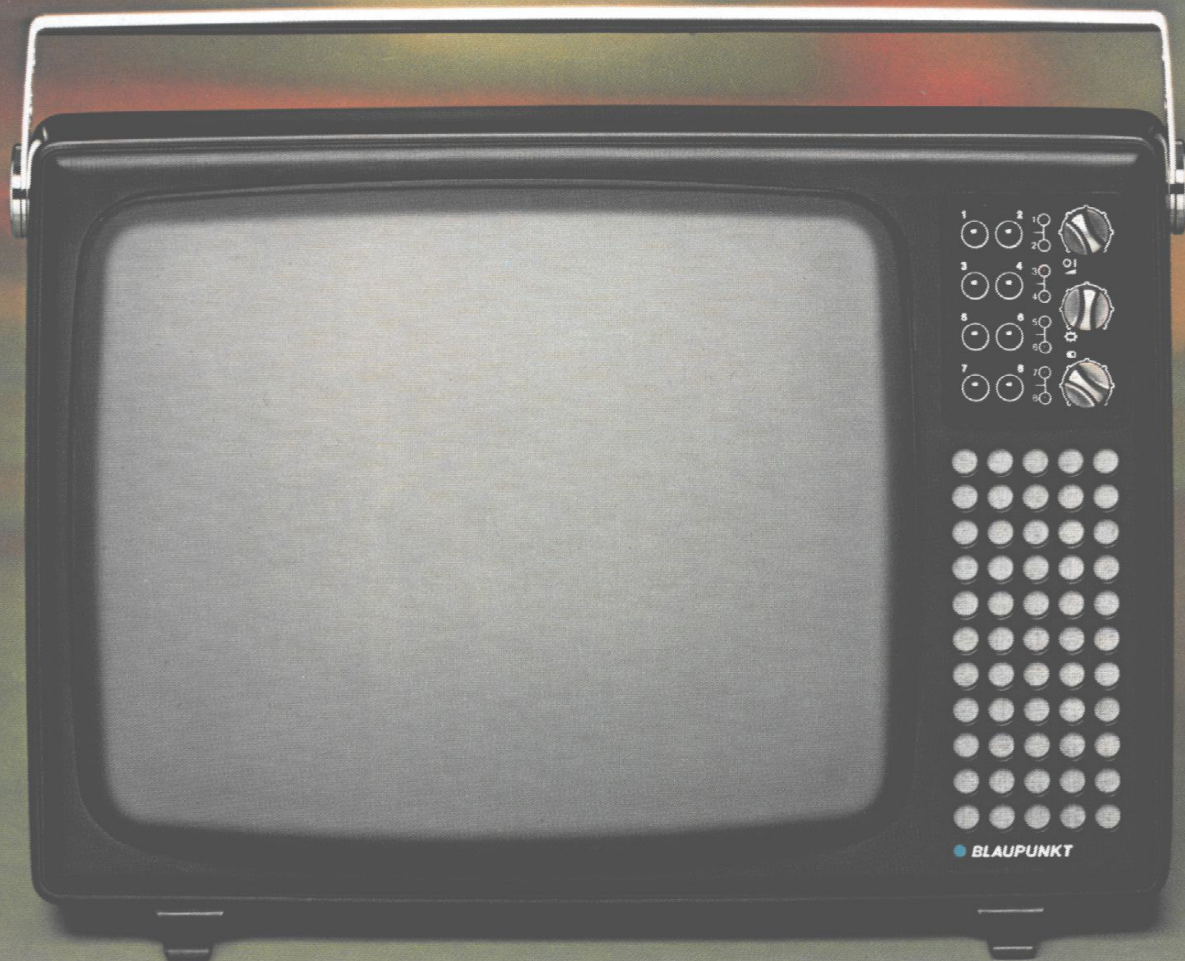

Blaupunkt Scout Bermuda

Ein Schwarzweiß-Portable von Blaupunkt bringt Farbe ins Leben — so wie der Scout Bermuda. Leistungsstark, mobil und komfortabel: 8 Sender können Sie speichern und durch Tiptronic-Tasten abrufen. Der Scout Bermuda ist überall empfangsbereit, wo es eine Steckdose gibt. Und er ist besonders attraktiv durch sein sachliches Mattschwarz-Design.

44-cm-Bildschirm

110° Ablenkung — geringe Gehäusetiefe!

SM-Monochrome-Technik

Bewährtes Modul-Chassis. Leistungsaufnahme: nur 65 Watt. Kühle Technik lebt länger!

Bedienung

Programmwahl durch 8 Tiptronic-Tasten. Drehregler für Lautstärke (mit Ein/Aus), Helligkeit, Kontrast.

Anzeige

Programmanzeige durch 8 Leuchtdioden.

Lautsprecher

Klangstarker Frontlautsprecher.

Antenne

Eingebaute Teleskopantenne.

Gehäuseausführung

Softline-Design in mattschwarz. Klappbarer Rallye-Tragbügel.

Maße

51,5 x 36,0 x 32,2 cm (BHT).

Gewicht

ca. 12 kg.

Datenservice

Seite 76/77.



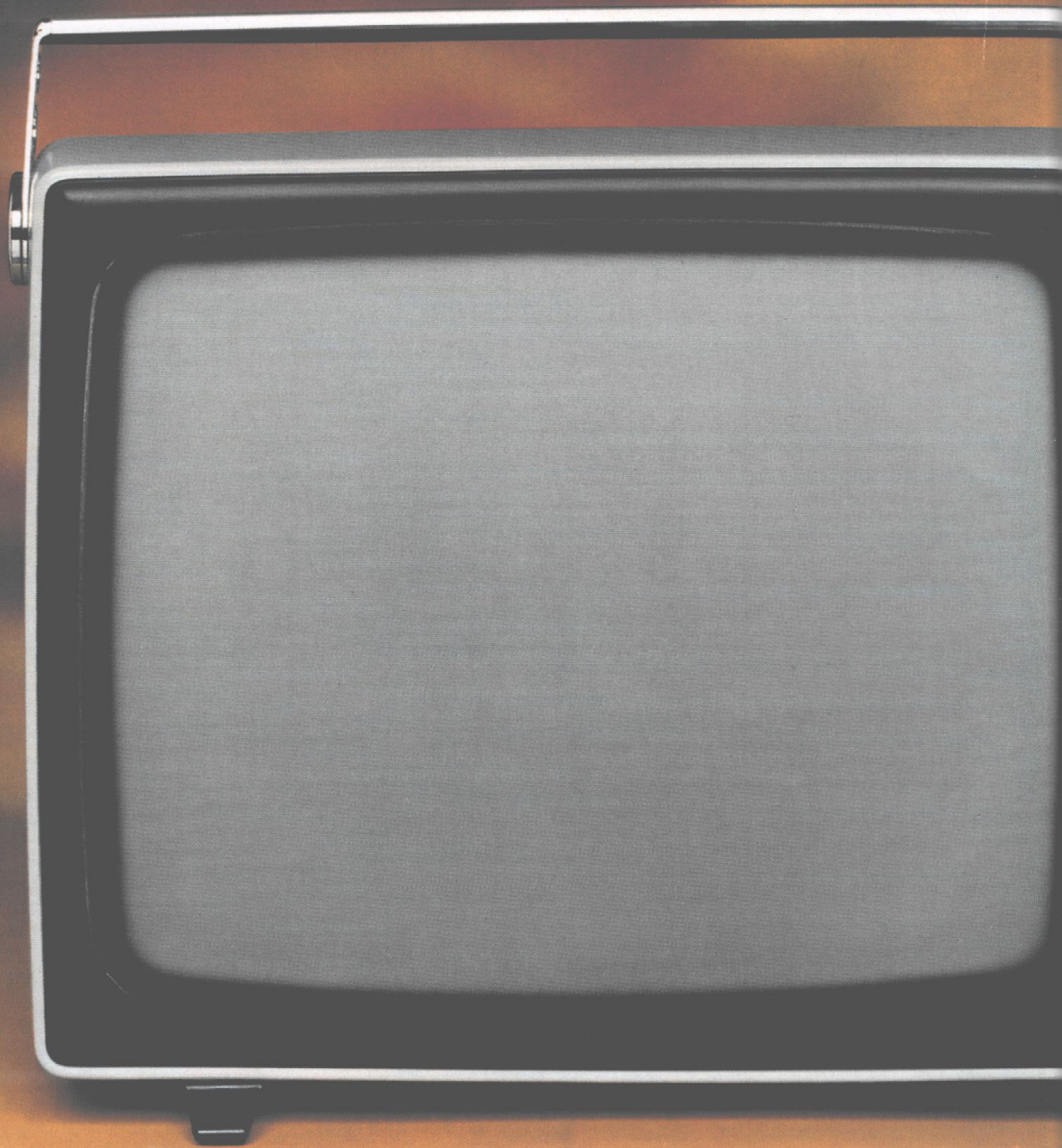

Blaupunkt Scout Orbis/Scout Olympus

Blaupunkt Schwarzweiß-Portables sichern Qualität „Made in Germany“. Sie haben das Chassis SM-Monochrome — das ist die Technik, die die Leistung zuverlässig macht. Sie sind besonders langlebig durch die geringe Stromaufnahme, sie bieten das richtige Bildformat. Und das Modellangebot läßt Blaupunkt Kunden viel Auswahl.

Zum Beispiel: Scout Orbis und Scout Olympus. Gleiche Technik, aber jedes Gerät mit eigenem attraktivem Design.

44-cm-Bildschirm

110° Ablenkung — geringe Gehäusetiefe!

SM-Monochrome-Technik

Bewährtes Modul-Chassis. Leistungsaufnahme: nur 65 Watt. Kühle Technik lebt länger!

Bedienung

Programmwahl durch 8 Tiptronic-Tasten. Drehregler für Lautstärke (mit Ein/Aus), Helligkeit, Kontrast.

Anzeige

Programmanzeige durch 8 Leuchtdioden.

Lautsprecher

Klangstarker Frontlautsprecher.



Antenne

Eingebaute Teleskopantenne.

Gehäuseausführung

Scout Orbis: Softline-Design in anthrazit/silberfarben/mattschwarz.

Scout Olympus: Softline-Design in lichtgrau/schwarz/lichtgrau.

Maße

Scout Orbis / Scout Olympus:
51,5 x 36,0 x 32,2 cm (BHT).

Gewicht

ca. 12 kg.

Datenservice

Seite 76/77.

- 44-cm-Schwarzweißbild
- 8 Tiptronic-Programmtasten
- Programm-Anzeige durch LED



Blaupunkt Scout Olympus. Nur kleiner als ein Großer.

Wenn Blaupunkt ein Schwarzweiß-Portable baut, dann gelten hier dieselben strengen Grundsätze für Bildqualität, Zuverlässigkeit, Servicefreundlichkeit und Komfort wie bei unseren 61-cm-Geräten.

Das heißt: Ein Blaupunkt Schwarzweiß-Portable bringt hohe Bildbrillanz — also ungetrübten Fernsehspaß. Überzeugt durch SM-Monochrome-Technik — also durch Robustheit, Servicefreundlichkeit und Langlebigkeit. Bietet 8 Tiptronic-Tasten zur Programmspeicherung — also zuverlässigen Komfort. Aber Blaupunkt heißt auch Vielfalt in jeder Klasse! Ein Beispiel: der Scout Olympus. Technisch wie der Scout Orbis, aber in anderer Gestaltung. Sie sollen schließlich wählen können.

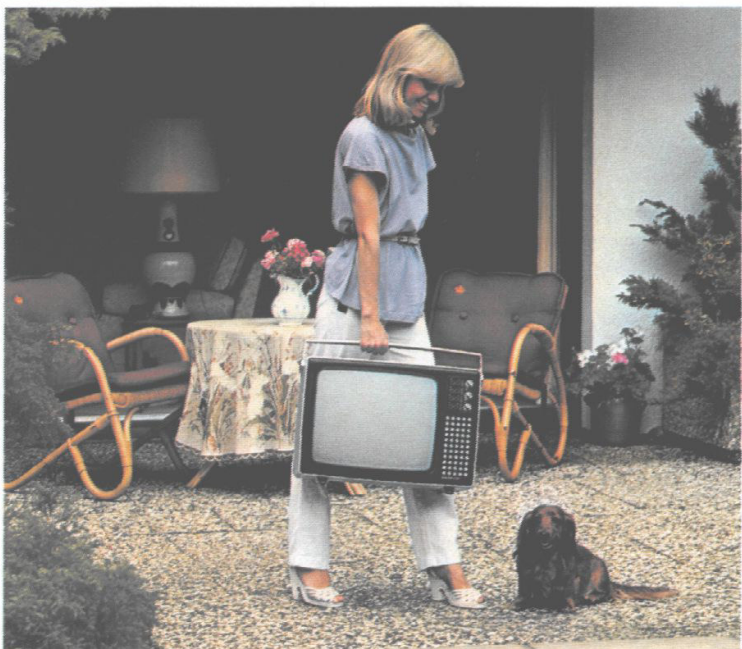

Entspannung, Unterhaltung, Information, die man mitnehmen kann. Ein Fernseh-Portable von Blaupunkt bürgt für Qualität „Made in Germany“, für Zuverlässigkeit, robuste Bauweise und überzeugende Bildleistung. Dazu das richtige Format, das geringe Gewicht, das interessante Design — viel Angebot für mobile Leute!

- 61-cm-Schwarzweißbild
- 8 Tiptronic-Programmtasten
- Programm-Anzeige durch LED

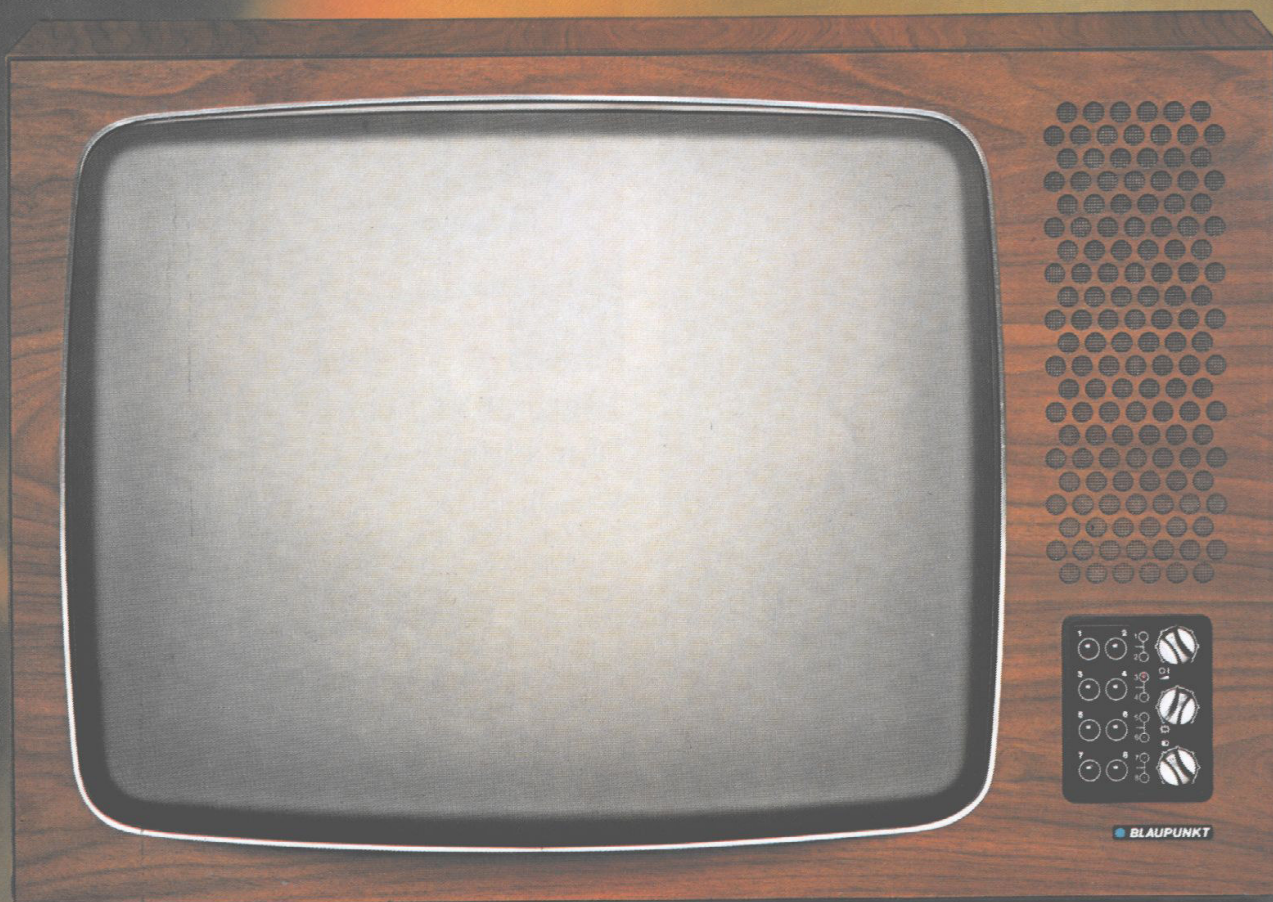

Blaupunkt Mauritius

Scharfes und kontrastreiches Großbild, zuverlässige und leistungsstarke SM-Monochrome-Technik, übersichtliche und bequeme KT 8-Komfortbedienung — und die markante Linie des Scanform-Designs. Der Blaupunkt Mauritius ist ein klassisches Tischgerät der Blaupunkt Schwarzweiß-Spitzenklasse.

61-cm-Bildschirm

Das große Bild für Zuhause.

SM-Monochrome-Technik

Bewährtes Modul-Chassis. Hohe Zuverlässigkeit. Qualität „Made in Germany“. Leistungsaufnahme: nur 65 Watt!

Bedienung

Programmwahl durch 8 Tiptronic-Tasten. Drehregler für Lautstärke (mit Ein/Aus), Helligkeit, Kontrast.

Anzeige

Programmanzeige durch 8 Leuchtdioden.

Lautsprecher

Klangstarker Frontlautsprecher.

Gehäuseausführung

Scanform-Design in nußbaumfarben.

Maße

70,5 x 48,2 x 38,7 cm (BHT).

Datenservice

Seite 76/77.

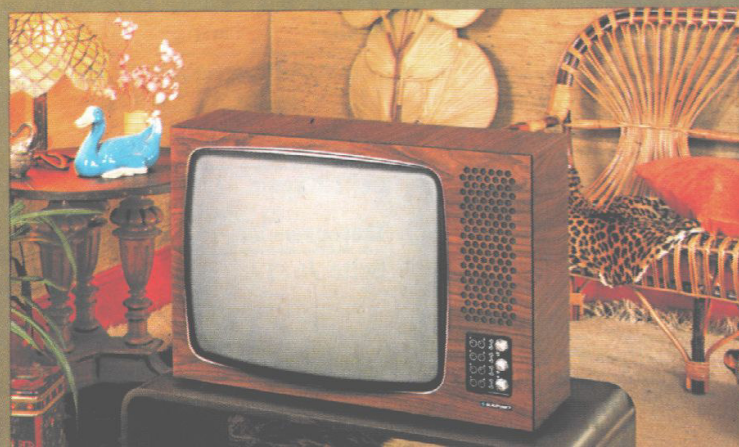

- 61-cm-Schwarzweißbild
- 8 Tiptronic-Programmtasten
- Programm-Anzeige durch LED



Blaupunkt Trinidad

Das Schwarzweiß-Tischgerät von Blaupunkt im eleganten Softline-Design. Technisch vollendet: zuverlässiges Hochleistungs-Chassis SM-Monochrome, brillantes Großbild, bequeme Bedienung durch 8 Tiptronic-Tasten. Der Beweis, wie attraktiv Schwarzweiß-Fernsehen heute sein kann.

61-cm-Bildschirm

Das große Bild für Zuhause.

SM-Monochrome-Technik

Bewährtes Modul-Chassis. Hohe Zuverlässigkeit. Qualität „Made in Germany“. Leistungsaufnahme: nur 65 Watt!

Bedienung

Programmwahl durch 8 Tiptronic-Tasten. Drehregler für Lautstärke (mit Ein/Aus), Helligkeit, Kontrast.

Anzeige

Programmanzeige durch 8 Leuchtdioden.

Lautsprecher

Klangstarker Frontlautsprecher.

Gehäuseausführungen

Softline-Design in nußbaumfarben oder altweiß.

Maße

70,5 x 48,2 x 38,7 cm (BHT).

Datenservice

Seite 76/77.



Dreifachkombination Blaupunkt Digita 503 S — sie zeigt, was HiFi-Technik heute leisten kann. Die wichtigsten Vorteile auf einen Blick.



Frontbuchsen für den Anschluß von Tonband/Mikrofon und Kopfhörer.

Hochwertiger HiFi-Plattenspieler DUAL 1236 A mit präzisiertem Riemenantrieb (Belt drive) und konischem Plattenteller.

Statisch ausbalancierter S-Rohrtonarm mit Magnetsystem Shure M 75 D. Antiskating-Vorrichtung. Tonarmlift.

Lautsprecher-Umschaltung für die 4 anschließbaren Lautsprecherboxen (1 x 2 oder 2 x 2).

Leichtgängige und exakt geführte Flachbahnregler für die genaue und übersichtliche Einstellung von Lautstärke, Balance, Höhen und Bässen.

Digita-Funktions-tasten — schaltbar auf senkrechten und waagerechten Druck.

Große Leistung. Neue Komfort-Ideen. Gute Form.
Schon die Bedienung fasziniert — und plötzlich macht HiFi viel mehr Spaß!

Elektronische Digitalanzeige, umschaltbar zwischen Senderfrequenz und Feldstärke. Eine gute Anzeige löst vor allem zwei Aufgaben:

- Einstellung von Rundfunksendern,
 - Identifizierung von Rundfunksendern.
- Für beide Aufgaben ist die Skala die herkömmliche Hilfe. Blaupunkt geht jetzt einen Schritt weiter: Das HiFi-System Digita ist ausgestattet mit einer umschaltbaren Digitalanzeige für alle Senderfrequenzen und für die Feldstärke. Jetzt können Sie
- exakt „Ihre“ Sender einstellen,
 - eindeutig jeden eingestellten Sender identifizieren.

Ihre regionale Frequenztafel. Zu jedem Gerät liefert Blaupunkt eine Frequenzübersicht mit 16 Regionaltabellen. Auch die Tabelle aller in Ihrem Wohnbereich zu empfangenden Rundfunksender ist dabei. Herausnehmen und einlegen — jetzt sind Sie perfekt über „Ihr“ Senderangebot informiert!

HiFi-Cassettenteil mit eindrucksvoller Ausstattung: automatischer Einzug der Cassette (Slot-in-Prinzip). Dolby-NR®-System zur Rauschunterdrückung bei Aufnahme und Wiedergabe. Bandsorten-Umschaltung Fe/CrO₂/FeCr. Aufnahme-Aussteuerung wahlweise automatisch oder manuell. Automatische Band-Endabschaltung. Bandlaufanzeige.

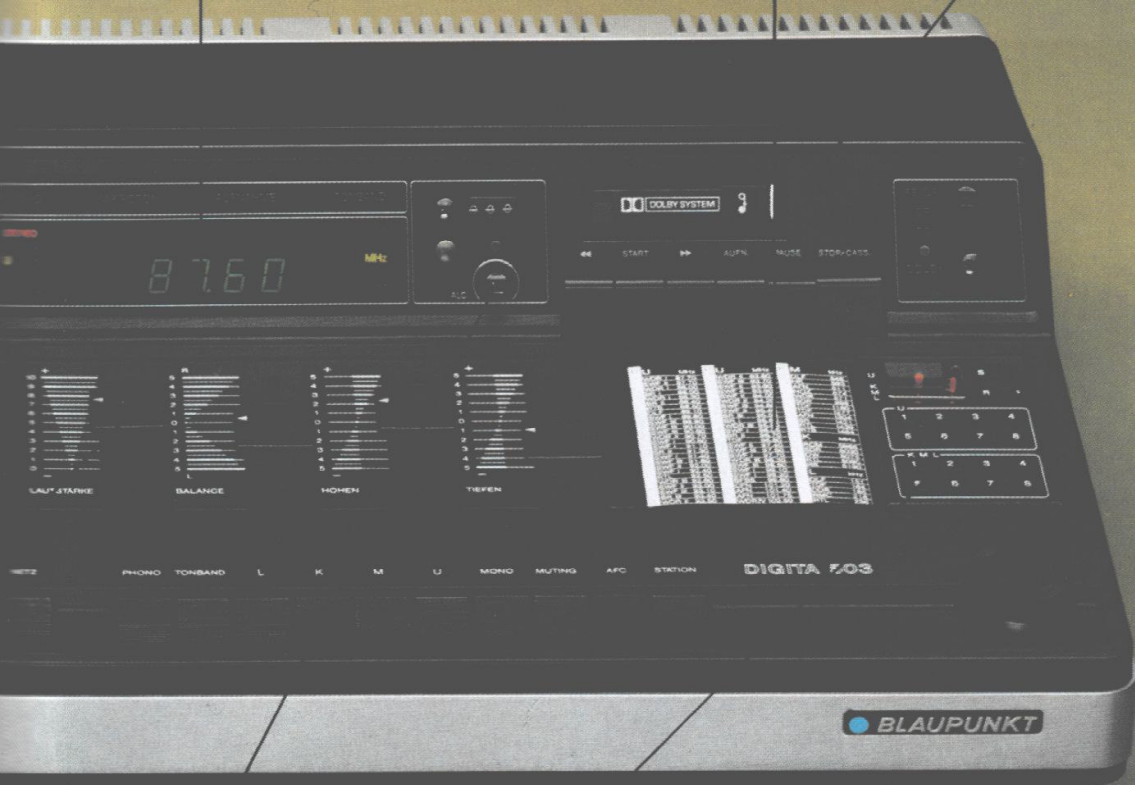

Regler zur Aussteuerung von Cassettenaufnahmen: wahlweise automatisch oder manuell. Zur Kontrolle dient der Übersteuerungs-Indikator.

Neue Komfort-Elektronik: das Blaupunkt Speichersystem des Digita 503 S. Jetzt können Sie 8 UKW-Sender und 8 KW-, MW- oder LW-Sender nach freier Auswahl speichern und mit leichtem Tastendruck abrufen.

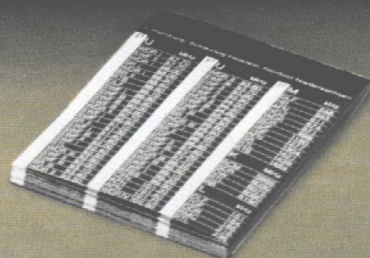

Frequenzübersicht mit 16 Regionaltabellen. Das neue Blaupunkt Konzept macht Sendereinstellen und Sendererkennen perfekt einfach und elektronisch genau. Das Prinzip: Jede Region hat ihr besonderes Angebot an Rundfunkprogrammen. Die neue Blaupunkt Frequenzübersicht hat 16 Regionaltabellen — auch Ihr Wohnbereich ist

dabei! Alle für Sie empfangsfähigen Sender sind auf Frequenztabellen zusammengestellt. Suchen Sie jetzt Ihre Lieblingssender, und stellen Sie sie über die digitale Frequenzanzeige genau ein. Umgekehrt: Jeder Sender, den Sie empfangen, nennt Ihnen über die Digitalanzeige seine Frequenz. Deshalb können Sie ihn leicht und sicher identifizieren. Wenn Sie dasselbe Programm auf verschiedenen Frequenzen einstellen können, sagt Ihnen die digitale Feldstärkeanzeige am Digita 503 S, wo der Empfang für Sie am besten ist.



Blaupunkt HiFi-Dreifachkombination Digita 503 S

Receiverteil

Ausgangsleistung

2 x 30 Watt Sinus,
2 x 50 Watt Musik.

Empfangsbereiche

UKW, KW, MW, LW.

Maße der Dreifach- kombination

78,5 x 16,0 x 40,0 cm (BHT).

Datenservice

Seite 78.

Ausstattung

Elektronische Digitalanzeige, umschaltbar zwischen Senderfrequenz und Feldstärke. Neue Komfort-Idee: elektronische Senderprogrammierung mit Speicheranzeige und 16 Speicherplätzen — 8 x UKW, 8 x frei wählbar zwischen KW, MW, LW. Regionale Tabellen aller zu empfangenden Sender.

Bedienelemente

4 Flachbahn-Schiebereglер für Lautstärke, Balance, Höhen, Bässe. 11 Digital-Funktionstasten für Netz (Ein/Aus), Phono, Tonband, LW, KW, MW, UKW, Mono, Muting, AFC, Station. Lautsprecher-Umschaltung für 4 Lautsprecherboxen (1 x 2 oder 2 x 2).

Anschlußmöglichkeiten

Tonband/Mikrofon und Kopfhörer (Anschlüsse vorn). 4 Lautsprecher und Antenne (Anschlüsse hinten).

Cassettenteil

HiFi-Cassettenteil mit automatischem Einzug (Slot-in). Dolby-NR® -Rauschunterdrückungssystem. Bandlaufanzeige. Bandsorten-Umschaltung: Fe - CrO₂ - FeCr. Wahlweise automatische oder manuelle Aufnahme-Aussteuerung. Übersteuerungs-Indikator. Pausentaste. Bandzählwerk. Automatische Band-Endabschaltung bei allen Funktionen. Schneller Vor- und Rücklauf. Überspielmöglichkeit auf externes Cassetten-Tonband.



Plattenspieler teil

Hochwertiger HiFi-Auto-
matik-Plattenspieler DUAL
236 A mit präzisiertem Riemen-
trieb (Belt drive) und
anischem Plattenteller. Sta-
sch ausbalancierter S-Rohr-
arm mit Magnetsystem
Shure M 75 D. Antiskating-
Vorrichtung. Tonarmlift.
Geschwindigkeit: $33\frac{1}{3}$ und
45 U/min.

Lautsprecherboxen

HiFi-Lautsprecherbox
Digita L 50 (35/50 Watt).

HiFi-Lautsprecherbox
Digita L 70 (50/70 Watt).

Informieren Sie sich hierüber
auf Seite 62.

- Das große HiFi-System mit neuen
Ausstattungs-Ideen
- Deutlich bessere Werte, als die
HiFi-Norm DIN 45 500 verlangt
- Digitale Anzeige von Senderfrequenz
und Feldstärke
- Frequenzübersicht und regionale
Sendertabellen
- 16fach-Programmspeicher: 8 x UKW,
8 x KW/MW/LW

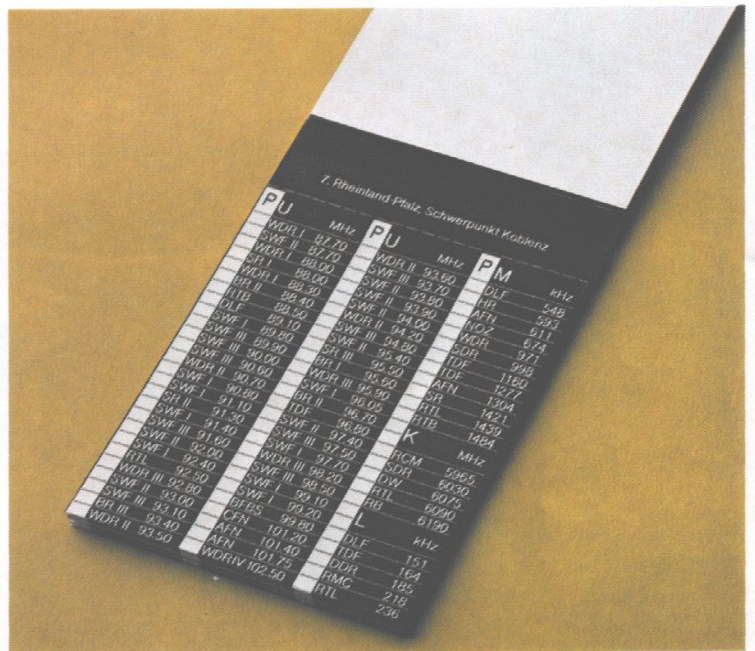

Wählen Sie die Tabelle Ihres Bereichs, entnehmen Sie dieser Tabelle die
Frequenzen aller hier empfangsgünstigen Sender auf UKW, KW, MW,
LW und programmieren Sie „Ihre“ 16 Programme.



Leistung und Stil! Beispielhaft für gute Form. Vorbildlich in der
Verbindung von hoher Leistung, erlesener Qualität und überzeugender
Stil. Eindrucksvoll durch Attraktivität und Funktionalität. Bedien-
gerecht und besonders wirkungsvoll: Blaupunkt Digita 503 S auf dem
als Zubehör lieferbaren Fußgestell.



Blaupunkt HiFi-Dreifachkombination Digita 503

Receiver

Ausgangsleistung

2 x 30 Watt Sinus,
2 x 50 Watt Musik.

Empfangsbereiche

UKW, KW, MW, LW.

Maße der Dreifach- kombination

78,5 x 16,0 x 40,0 cm (BHT).

Datenservice

Seite 78.

Ausstattung

Elektronische Digitalanzeige, umschaltbar Senderfrequenz/Feldstärke. Elektronische Senderprogrammierung mit Speicher-Anzeige für 8 UKW- und 8 MW-Sender. Regionale Tabellen aller zu empfangenden Sender.

Bedienelemente

4 Flachbahn-Schiebereglер für Lautstärke, Balance, Höhen, Bässe. 11 Digital-Funktionstasten für Netz (Ein/Aus), Phono, Tonband, LW, KW, MW, UKW, Mono, Muting, AFC, Station. Lautsprecher-Umschaltung für 4 Boxen (1 x 2 oder 2 x 2).

Anschlußmöglichkeiten

Tonband/Mikrofon und Kopfhörer (vorn). 4 Lautsprecher und Antenne (hinten).

Cassettenteil

HiFi-Cassettenteil mit automatischem Einzug (Slot-in). Dolby-NR® — Rauschunterdrückungssystem. Bandlaufanzeige. Bandzählwerk. Bandsorten-Umschaltung. Normal (Fe) - CrO₂ - FeCr. Wahlweise automatische oder manuelle Aufnahme-Aussteuerung. Übersteuerungs-Indikator. Pausentaste. Automatische Band-Endabschaltung bei allen Funktionen. Schneller Vor- und Rücklauf. Überspielmöglichkeit auf externes Cassetten-Tonband.



Plattenspieler teil

Hochwertiger HiFi-Automa-
 tik-Plattenspieler DUAL 1236
 mit Riemenantrieb (Belt
 Drive). Rohrtonarm mit
 Magnetsystem Shure M 75 D.
 Antiskating-Vorrichtung.
 Tonarmlift. Geschwindigkeit:
 33 $\frac{1}{3}$ und 45 U/min.

Lautsprecherboxen

HiFi-Lautsprecherbox
 Digita L 50 (35/50 Watt),

HiFi-Lautsprecherbox
 Digita L 70 (50/70 Watt).

Informieren Sie sich hierüber
 auf Seite 62.

- Das große HiFi-System mit neuen
Ausstattungs-Ideen
- Deutlich bessere Werte, als die
HiFi-Norm DIN 45 500 verlangt
- Digitale Anzeige von Senderfrequenz
und Feldstärke
- Frequenzübersicht und regionale
Sendertabellen
- 16fach-Programmspeicher: 8 x UKW,
8 x MW

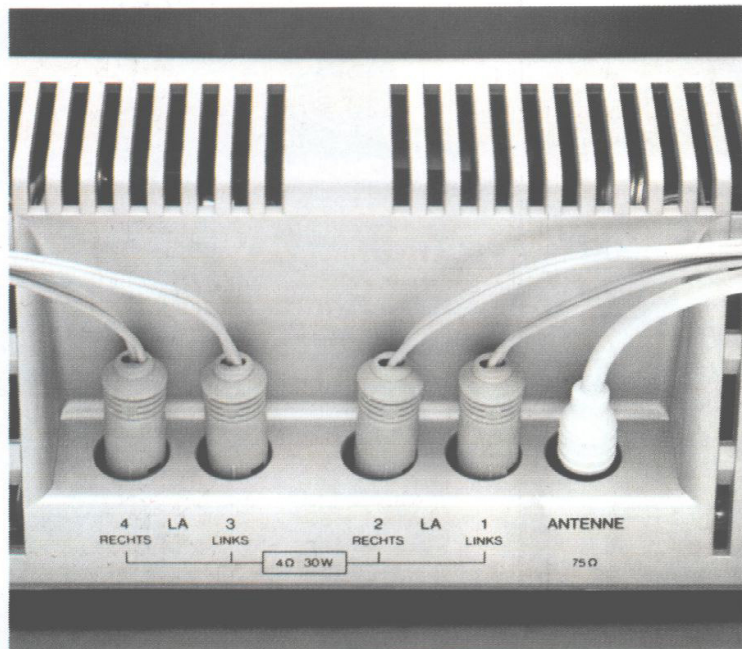

Regalgerecht und funktional: die Anschlußbuchsen für die 4 Laut-
 sprecherboxen und für die Antenne an der Rückseite des Gerätes. Sie
 sind leicht von oben erreichbar und schließen mit der Rückwand ab.

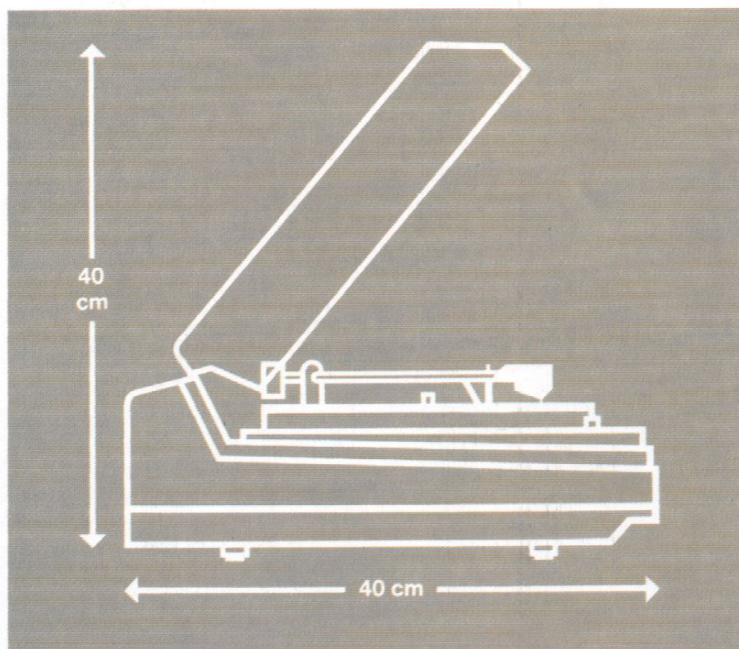

Ein großes System zeigt Perfektion bis ins Detail. Zum Beispiel, wenn
 es darum geht, HiFi-Technik bedienungsfreundlich zu machen. Beim
 HiFi-Plattenspieler des Digita 503 und des Digita 503 S schwenkt die
 Abdeckhaube beim Öffnen nicht über die hintere Gerätefront hinaus.
 Ihr Nutzen: keine Stellprobleme.

- HiFi-Zweifachkombination
- Frequenzübersicht und regionale Sendertabellen
- Anschlüsse für Zusatzgeräte



Blaupunkt Digita 502 C

Die HiFi-Zweifachkombination, bestehend aus Receiver und Cassettenteil. Das kompakte HiFi-Leistungszentrum mit der interessanten Ausstattung und den überzeugenden Komfort-Ideen. Zum Beispiel:

- digitale LED-Anzeige von Senderfrequenz und Feldstärke,
- 16fach-Programmspeicher — 8 x UKW, 8 x KW, MW, LW nach Wahl.

Digita 502 C hat die gleichen technischen Leistungsdaten wie die Dreifachkombination Digita 503 S — ohne den Plattenspieler. Wichtig für den Ausbau: Selbstverständlich können Sie alle im Fachhandel erhältlichen Zusatzgeräte anschließen.

Maße

51,0 x 13,5 x 40,0 cm (BHT).

Datenservice

Seite 78.



- HiFi-Receiver
- Frequenzübersicht und regionale Sendertabellen
- Anschlüsse für Zusatzgeräte



Blaupunkt Digita 501

Der Receiver von Blaupunkt mit der Digita-Technik. Leistungsstark, formschön, kompakt — der ideale Grundstein für den Aufbau einer hochwertigen HiFi-Anlage. Blaupunkt Digita 501 können Sie mit vorhandenen Plattenspielern, Cassettengeräten und Lautsprecherboxen kombinieren. Es zahlt sich eben aus, auf System zu setzen.

Maße
51,0 x 13,5 x 40,0 cm (BHT).

Datenservice
Seite 78.



- HiFi-Lautsprecherboxen
- In Leistung und Form abgestimmt auf die Digita-Linie



HiFi-Lautsprecherboxen im System Blaupunkt Digita. Klangstark und formschön.

Blaupunkt Digita ist das große HiFi-System, in dem alles ideal aufeinander abgestimmt ist. In der Technik

wie im Design. Deshalb passen die HiFi-Lautsprecherboxen Digita L 50 und Digita L 70 vollendet in die

Linie dieses Systems. Sie sind in Leistung und Form die perfekte Abrundung des Blaupunkt HiFi-Programms.

HiFi- Lautsprecherbox Digita L 70

Kompaktbox 3-Weg-System.
Nennbelastbarkeit: 50 Watt.
Musikbelastbarkeit: 70 Watt.
Impedanz: 4 Ohm.
Lautsprecherbestückung:
1 Kalotten-Mitteltöner,
1 dynamischer Tieftöner.
Maße: 24,0 x 41,0 x 20,0 cm
(BHT).

HiFi- Lautsprecherbox Digita L 50

Kompaktbox 2-Weg-System.
Nennbelastbarkeit: 35 Watt.
Musikbelastbarkeit: 50 Watt.
Impedanz: 4 Ohm.
Lautsprecherbestückung:
1 Kalotten-Hochtöner,
1 dynamischer Tieftöner.
Maße: 21,0 x 36,0 x 18,5 cm
(BHT).

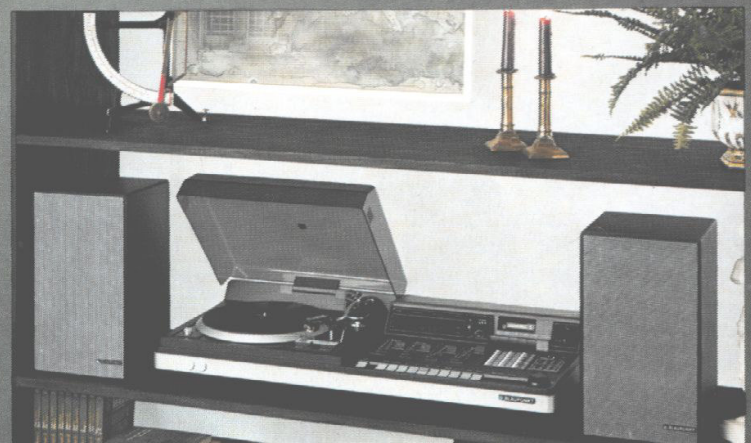



Blaupunkt Uhrenradios. Radios, die an Sie denken. Perfekt im Komfort — eigentlich unentbehrlich.

Die Idee: Vielseitigkeit, Zuverlässigkeit, Leistung. Das Ergebnis: Blaupunkt Uhrenradios — Elektronik mit Rund-um-die-Uhr-Service. Überzeugend durch ihr Dreifach-Konzept: klangstarkes Radio, ganggenaue Uhr, zuverlässiger Timer.

Blaupunkt Uhrenradios machen Notwendiges angenehmer und Angenehmes noch freundlicher. Jetzt wird das Wecken viel rücksichtsvoller, jetzt werden Verabredungen viel zuverlässiger. Und: Leise Musik mit Abschalt-Automatik macht das Einschlafen viel sanfter.

Blaupunkt Uhrenradios gibt es in vielen Modellen und Ausführungen. Das durchdacht abgestufte Programm sichert den auf Ihre Wünsche abgestimmten Elektronik-Komfort.

Blaupunkt Uhrenradios haben ein attraktives und funktionsgerechtes Design. Die Modelle Mega Clock und Mega Clock 4000 wurden vom Landesgewerbeamt Baden-Württemberg für gute Form ausgezeichnet durch die Aufnahme ins „design center Stuttgart“.



- UKW, MW
- Weckstop-Sensor
- Ausgezeichnet für gute Form



Blaupunkt Mega Clock

Freundliche Technik im attraktiven Design. Überzeugend in der Leistung, vielseitig in der Ausstattung — und besonders rücksichtsvoll: Nach dem Wecken nur ganz sanft den Weckstop-Sensor berühren, und Sie werden erst nach neun Minuten wieder ans Aufstehen erinnert.

Empfangsbereiche

UKW, MW.

Ausgangsleistung

1,5 Watt (Musik).

Komfort-Ausstattung

Digitale 24-Stunden-Anzeige (LED) für Uhrzeit/Weckzeit, Helligkeit stufenlos regelbar. Minutengenaues Wecken durch Radio oder Summer. Sensor für Weckstop mit Weck-Wiederholung. Vorlauf von Uhr- und Weckzeit-Einstellung in 2 Geschwindigkeiten. Optische Anzeige der Weckbereitschaft. Weckautomatik abschaltbar. Blinksignal nach Netzausfall. Einstellbare Einschlaf-Automatik (Sleep). 2 Schieberegler für Lautstärke und Klang. Anschluß für Ohrhörer.

Ausführungen

Formschönes Kunststoffgehäuse in altweiß, silberfarben, anthrazit/metallic.

Maße

29,0 x 9,0 x 16,0 cm (BHT).

Datenservice

Seite 79.



- UKW, MW
- Uhr mit Zifferblatt

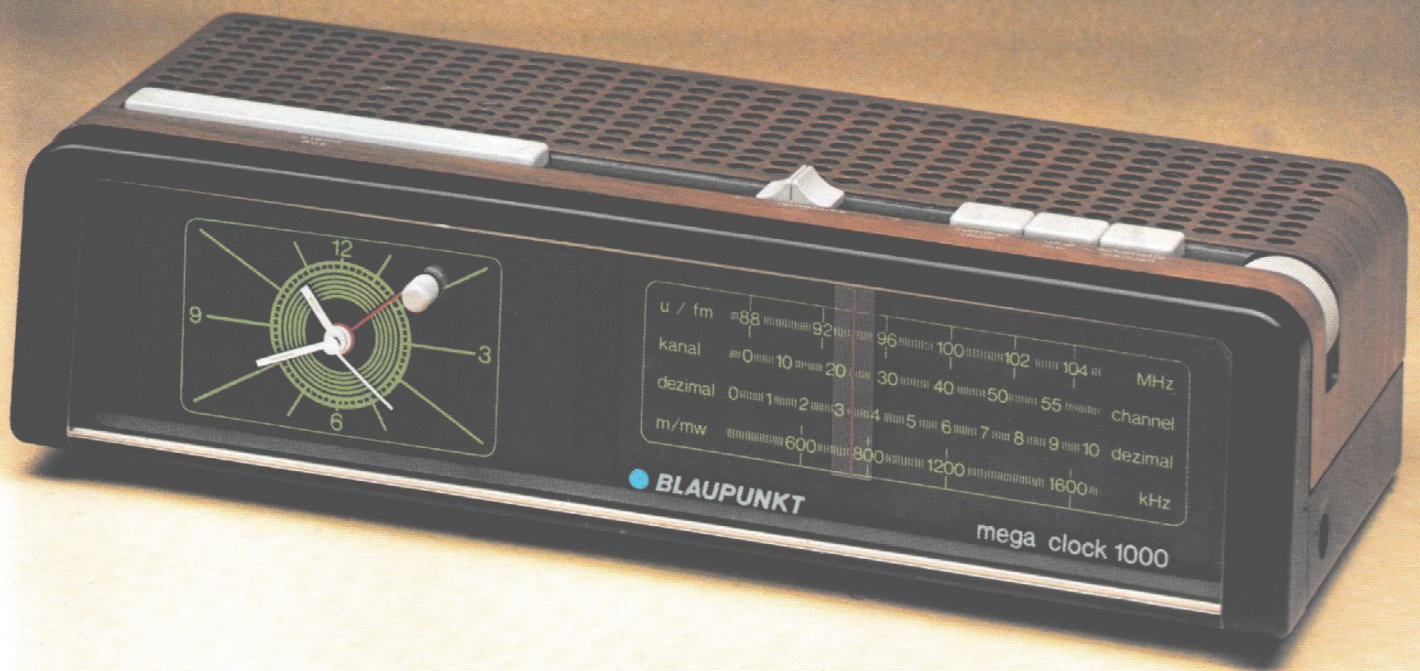

Blaupunkt Mega Clock 1000

Kompakter Komfort im Wohnlook. Mega Clock 1000 verbindet zuverlässige Elektronik auf aktuellem Leistungsstand mit klassischen Ausstattungsmerkmalen: zum Beispiel das gewohnte Zifferblatt, um die Zeit abzulesen. Hier ist sie quartzgenau! Leistung „Made in Germany“.

Radioteil

Modernes IC-Konzept (weniger Bauteile — mehr Zuverlässigkeit). Keramik-Filter (hohe Trennschärfe). Drehko-Abstimmung (präzise Senderwahl). Moderne Flutlichtskala.

Empfangsbereiche

UKW, MW.

Ausgangsleistung

1,0 Watt (Musik).

Komfort-Ausstattung

Klassische Zifferblatt-Uhr, quartzgenau und beleuchtet! Problemlose Einstellung von Uhrzeit und Weckzeit. Gangreserve der Uhr — dadurch Weiterlauf auch bei Stromausfall. Wecken wahlweise: Radio oder Summer. Weckautomatik abschaltbar. Anschluß für Ohrhörer.

Ausführungen

Kompaktgehäuse in beige/dunkelbraun oder dunkelbraun/nußbaumfarben.

Maße

30,3 x 8,0 x 16,5 cm (BHT).

Datenservice

Seite 79.



● UKW, MW

● Sekundenanzeige zur Kurzzeitmessung

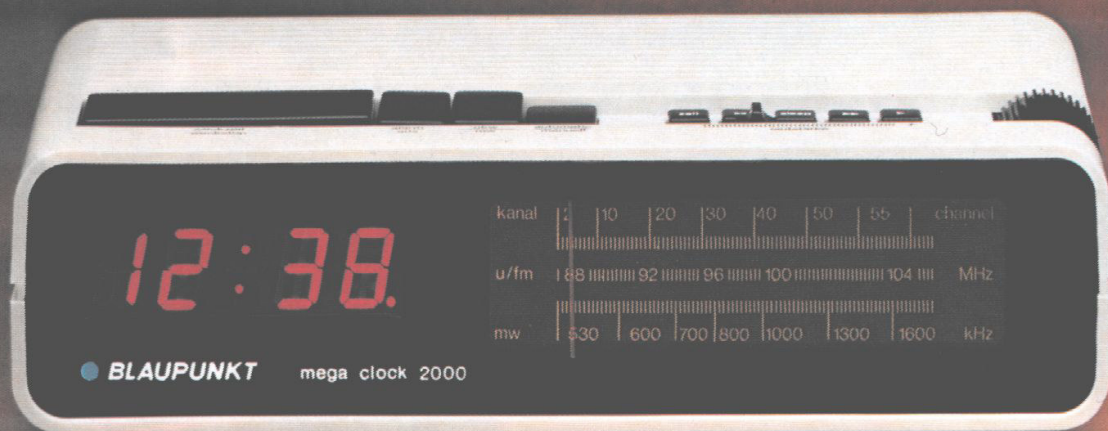

Blaupunkt Mega Clock 2000

Blaupunkt Qualität macht ein Uhrenradio zum zuverlässigen Komfort-Partner. Mega Clock 2000 hat viel zu bieten. Zum Beispiel: minutengenau automatisches Einschalten von Radio oder Summer, Einschlaf-Automatik und eine praktische Sekundenanzeige zur Kurzzeitmessung.

Empfangsbereiche

UKW, MW.

Ausgangsleistung

0,7 Watt (Musik).

Komfort-Ausstattung

Digitale 24-Stunden-Anzeige (LED) für Uhrzeit/Weckzeit, Helligkeit stufenlos regelbar. Minutengenaues Wecken durch Radio oder Summer. Taste für Weck-Wiederholung. Vorlauf von Uhr- und Weckzeit in 2 Geschwindigkeiten. Optische Anzeige der Weckbereitschaft. Weckautomatik abschaltbar. Blinksignal bei Netzausfall. Einstellbare Einschlaf-Automatik (Sleep). Sekundenanzeige zur Kurzzeitmessung. Schieberegler für Lautstärke. Anschluß für Ohrhörer.

Ausführung

Softline-Kunststoffgehäuse, altweiß. Front und Skala rauchglasfarben.

Maße

25,0 x 7/5,5 x 15,5 cm (BHT).

Datenservice

Seite 79.



- UKW, MW
- Digitaluhr mit Gangreserve



Blaupunkt Mega Clock 3000

Viele Komfort-Ideen machen ein überzeugendes Uhrenradio „Made in Germany“: Mega Clock 3000. Die elektronische Digitaluhr hat eine Gangreserve, deshalb bleiben alle Einstelldaten erhalten — auch, wenn der Strom einmal ausgefallen ist.

Radioteil

Modernes IC-Konzept (weniger Bauteile — mehr Zuverlässigkeit). Keramik-Filter (hohe Trennschärfe). Drehko-Abstimmung (präzise Senderwahl). Moderne Flutlichtskala.

Empfangsbereiche

UKW, MW.

Ausgangsleistung

1,0 Watt (Musik).

Komfort-Ausstattung

Digitale 24-Stunden-Anzeige (LED) für Uhrzeit/Weckzeit, Helligkeit stufenlos regelbar. Gangreserve der Uhr — dadurch Weiterlauf auch bei Stromausfall. Minutengenaues Wecken durch Radio oder Summer. Großflächige Weckstoptaste mit Weck-Wiederholung. Vorlauf von Uhr- und Weckzeit in 2 Geschwindigkeiten. Optische Anzeige der Weckbereitschaft. Weckautomatik abschaltbar. Einstellbare Einschlaf-Automatik (Sleep). Anschluß für Ohrhörer.

Ausführung

Kunststoffgehäuse in beige/dunkelbraun.

Maße

30,3 x 8,0 x 16,5 cm (BHT).

Datenservice

Seite 79.

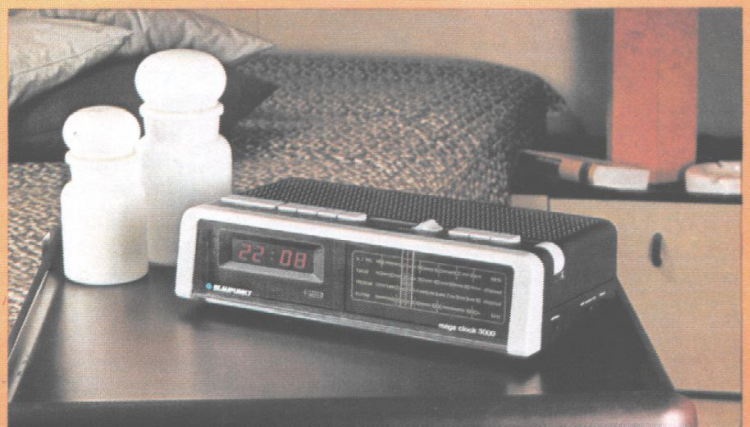

- UKW mit 6 Stationstasten
- Voll-Frontbedienung
- Ausgezeichnet für gute Form



Blaupunkt Mega Clock 4000



Viele Argumente für Mega Clock 4000: besonders komfortabel durch 6 UKW-Stationstasten. Besonders vielseitig durch neue Anzeigefunktionen. Besonders übersichtlich durch Voll-Frontbedienung. Besonders bedienfreundlich durch Vor- und Rücklauf der Anzeigeneinstellung. Besonders ansprechend durch das aktuelle Design. Leistung „Made in Germany“!

Empfangsbereich

UKW.

Ausgangsleistung

1,5 Watt (Musik).

Komfort-Ausstattung

Digitale Anzeige (LED) für Uhrzeit/Weckzeit oder Datum (programmiert auf 4 Jahre). Helligkeit der Anzeige stufenlos regelbar. Vorwärts/Rückwärts-Einstellung der Anzeige, getrennt nach Stunde/Minute oder Tag/Monat. Optisch-akustisches Signal bei Netzausfall. Minutengenaues Wecken durch Radio oder Intervallton (ab Mindestlautstärke regelbar). Optische Anzeige der Weckbereitschaft. Weckstoptaste mit Weck-Wiederholung. Weckautomatik abschaltbar. Einstellbare Einschlaf-Automatik (Sleep). 6 UKW-Stationstasten, jeweils mit Skala. Schieberegler für Lautstärke und Klang. Anschluß für Ohrhörer.

Ausführungen

Kunststoffgehäuse in altweiß, silber-metallic, anthrazit.

Maße

32,0 x 8,0 x 17,0 cm (BHT).

Datenservice

Seite 79.



- UKW mit 6 Stationstasten
- Vorgesehen für Unterbau-Montage (Lautsprecher strahlt nach unten ab)

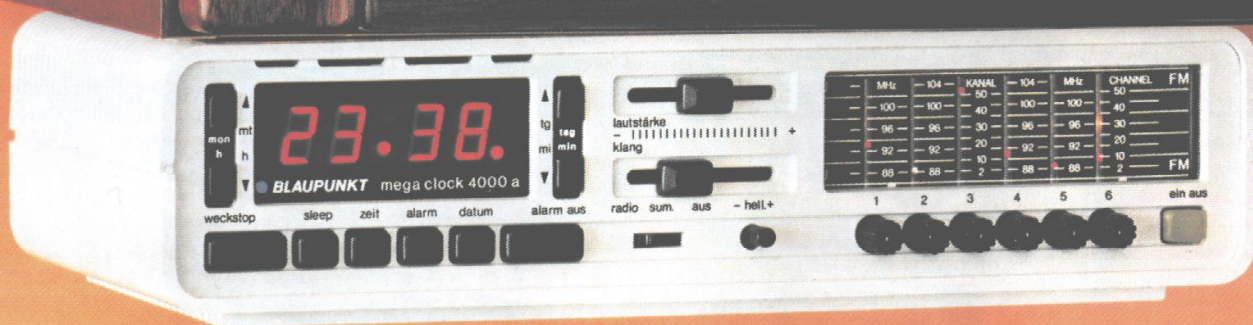

Blaupunkt Mega Clock 4000 a

Das breite Programm bietet das Richtige für viele Einsatzmöglichkeiten. Mega Clock 4000 a haben wir für die Unterbau-Montage vorgesehen und mit einem nach unten abstrahlenden Lautsprecher ausgestattet. Haben Sie sich nicht schon immer ein praktisches Uhrenradio für die Küche gewünscht?

Das Besondere

Vorgesehen für die Unterbau-Montage. Lautsprecher nach unten abstrahlend.

Empfangsbereich

UKW.

Ausgangsleistung

1,5 Watt (Musik).

Komfort-Ausstattung

Digitale Anzeige für Uhrzeit/Weckzeit oder Datum (programmiert auf 4 Jahre). Helligkeit der Anzeige stufenlos regelbar. Vorwärts/Rückwärts-Einstellung der Anzeige, getrennt nach Stunde/Minute oder Tag/Monat. Optisch-akustisches Signal bei Netzausfall. Minutengenaues Wecken durch Radio oder Intervallton (ab Mindestlautstärke regelbar). Optische Anzeige der Weckbereitschaft. Weckstoptaste mit Weck-Wiederholung. Weckautomatik abschaltbar. Regelbare Einschlaf-Automatik. 6 UKW-Stationstasten, jeweils mit Skala. Schieberegler für Lautstärke und Klang. Anschluß für Ohrhörer.

Ausführungen

Kunststoffgehäuse in altweiß, silber-metallic, anthrazit.

Maße

32,0 x 8,0 x 17,0 cm (BHT).

Datenservice

Seite 79.

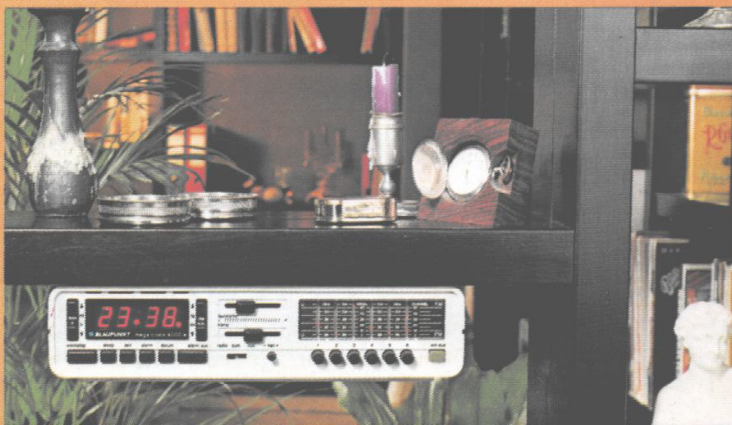



Die klangvollen Vielseitigen. In jeder Klasse große Klasse.

Blaupunkt Kofferradio.

Leistung und Unabhängigkeit.

- hohe Empfangsqualität
- attraktive Ausstattung
- gute Form.

Blaupunkt Cassetten- Kofferradio.

Immer hören, was man mag. Alle Geräte mit der Ausstattung Blaupunkt CassettComfort:

- hochwertiges Cassettenteil für Aufnahme und Wiedergabe
- eingebautes Electret-Mikrofon
- automatische Aufnahme-Aussteuerung (ALC)
- Bandzählwerk mit Null-Stelltaste
- automatische Band-Endabschaltung bei Aufnahme und Wiedergabe.

Über die zusätzliche Ausstattung informieren wir Sie bei jedem Gerät.

- UKW, 2 x KW, 2 x MW, LW
- Automatische Umschaltung Batterie/Netz
- test-Qualitätsurteil „gut“

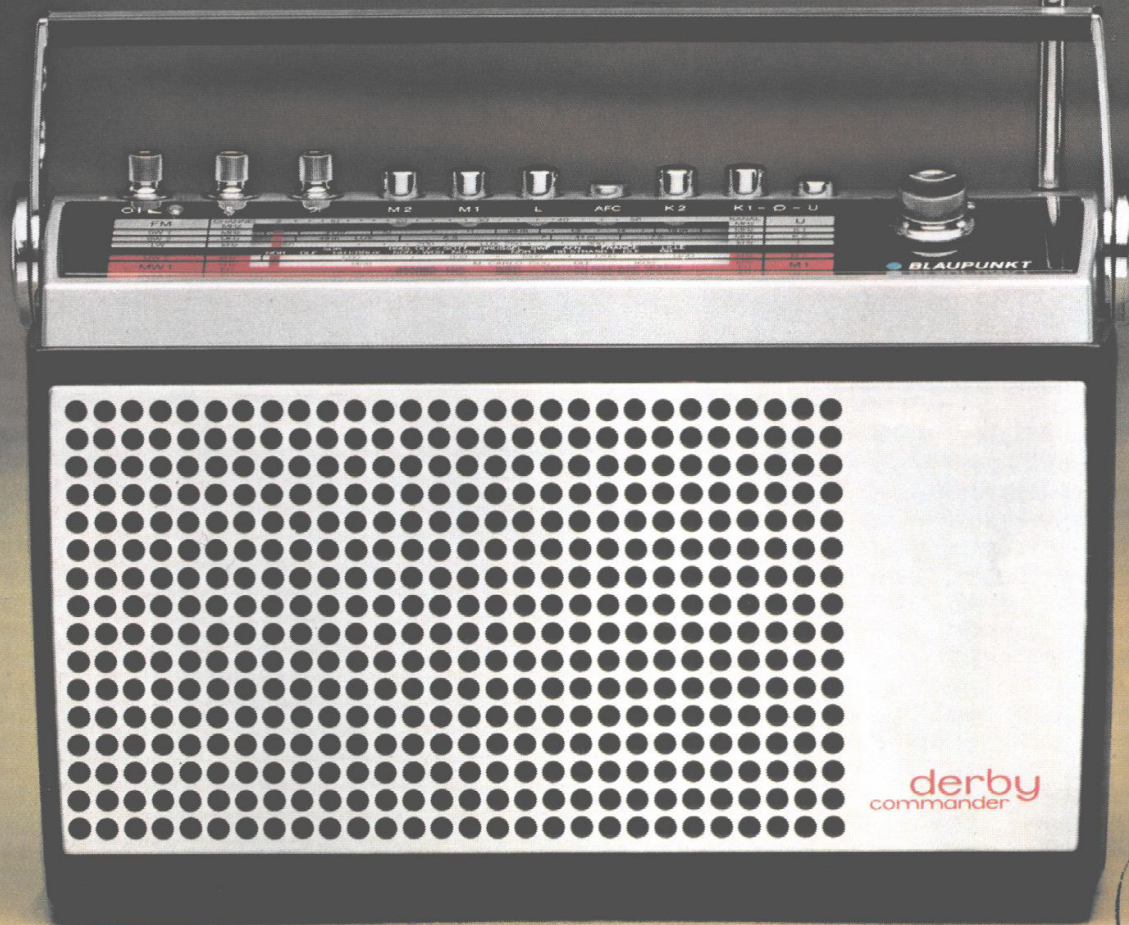

Blaupunkt Derby Commander

Das Freizeit-Radio. Viele Pluspunkte machen ihn zum idealen Partner: robuste und leistungsfähige Technik, überzeugende Ausstattung, durchdachter Komfort. Und die universelle Verwendung. Ob zu Hause oder im Urlaub, ob mit Batterie oder mit Netzbetrieb — der starke Blaupunkt Derby Commander zeigt, wie angenehm ein vielseitiges Radio ist.

Empfangsbereiche

UKW, KW 1 (19—32 m), KW 2 (40—51 m), MW 1, MW 2, LW.

Ausgangsleistung

3 Watt (Musik).

Bedienung

Drehregler für Ein/Aus (mit Lautstärke). 6 Drucktasten für Bereichswahl. Gespreizter MW-Europa-Bereich. Getrennte Regler für Bässe und Höhen.

Stromversorgung

Batterie (6 Monozellen) oder Netz. Netzteil elektronisch stabilisiert.

Automatischer Komfort

Automatische Umschaltung Batterie/Netz. AFC für Sender-Scharfabstimmung bei UKW-Betrieb. Skalenbeleuchtung bei Netzbetrieb.

Lautsprecher

Klangstarker Lautsprecher.

Anschlußmöglichkeiten

TA, TB, Radio, Kleinhörer.

Ausführungen

Gehäuse schwarz, Front metallic oder Palisander. Sportlicher Rallye-Klappgriff.

Maße

31,4 x 20,0 x 8,4 cm (BHT).

Gewicht

ca. 3,3 kg.

Datenservice

Seite 79.



- UKW, MW
- Cassettenteil für Aufnahme und Wiedergabe



Blaupunkt Derby City automatic

Mit guten Gründen der große Erfolg: mattschwarzer Look, viel Spaß vom Sender oder vom Band, zuverlässiger Komfort. Und: ein fairer Preis!

Empfangsbereiche

UKW, MW.

Ausgangsleistung

0,8 Watt (Musik).

Bedienelemente

3stufiger Kippschalter für UKW/MW/Cassettenbetrieb. 6fache Drucktastensteuerung für Cassettenteil (Vor- und Rücklauf rastbar). Drehregler für Lautstärke und Klang.

Cassettenteil

Blaupunkt CassettComfort (Information Seite 70). Zusätzlich: Monitorschalter zur Mithörkontrolle bei Aufnahme.

Stromversorgung

Batterie (4 Monozellen) oder Netz. Eingebautes Netzteil mit automatischer Umschaltung. Netzschnur als Zubehör.

Anschlußmöglichkeiten

TA, TB, Radio, Kleinhörer, Lautsprecher, Fernbedienungs-Mikrofon (Einbau-Mikrofon wird automatisch ausgeschaltet).

Ausführung

Mattschwarz. Klappbarer Tragegriff.

Maße

29,0 x 21,0 x 9,0 cm (BHT).

Gewicht

ca. 2,6 kg.

Datenservice

Seite 79.



- UKW, KW (19–49 m), MW
- Cassettenteil mit viel Komfort



Blaupunkt Derby Holiday automatic

Vielseitig und bedienperfekt: 3 Wellenbereiche, Komfort-Cassettenteil mit anspruchsvollen Extras und zuverlässiger Automatik. Technik, die einfach Spaß macht!

Empfangsbereiche

UKW, MW, KW (19–49 m).

Ausgangsleistung

1,5 Watt (Musik).

Bedienelemente

Drehschalter für Wellenbereiche/Cassettenbetrieb. Drehregler für Lautstärke und Klang. 6 Drucktasten für Cassettensteuerung (Vor/Rücklauf rastbar).

Cassettenteil

Blaupunkt CassettComfort (Information Seite 70). Zusätzlich: 3stufiger Monitor-Schalter für Mithör-Kontrolle bzw. Lautsprecher-Aus bei Aufnahme.

Stromversorgung

Batterie/Netz mit automatischer Umschaltung.

LED-Kontrollanzeige

für Betrieb und Batterie.

Anschlußmöglichkeiten

TA, TB, Radio, Kleinhörer, Lautsprecher, FB-Mikro (Einbau-Mikro wird automatisch abgeschaltet).

Ausführung

Mattschwarz/silber-metallic.

Maße

31,0 x 22,0 x 9,0 cm (BHT).

Gewicht

ca. 3 kg.

Datenservice

Seite 79.



- UKW, KW (19–49 m), MW, LW
- Cassettenteil mit anspruchsvollem Komfort



Blaupunkt Derby Carrera automatic

Attraktiv durch funktionales Design, komfortabel durch zuverlässige Automatik, wertvoll durch besondere Extras. Für hohe Ansprüche!

Empfangsbereiche

UKW, MW, KW (19–49 m), LW.

Ausgangsleistung

2 Watt (Musik).

Bedienelemente

11 Drucktasten für Radio und Cassettenteil (separate Pausentaste). Schieberegler für Lautstärke und Klang.

Cassettenteil

Blaupunkt CassettComfort (Information Seite 70). Zusätzlich: automatische CrO₂-Umschaltung. 3stufiger Oszillator-Schalter gegen Pfeifstörungen bei MW- und LW-Aufnahmen.

Stromversorgung

Batterie/Netz mit automatischer Umschaltung.

LED-Kontrollanzeige

für Betrieb und Batterie.

Anschlußmöglichkeiten

TA, TB, Radio, Kleinhörer, Lautsprecher, FB-Mikro (Einbau-Mikro wird automatisch abgeschaltet).

Ausführung

Mattschwarz/silber-metallic.

Maße

35,0 x 21,0 x 9,5 cm (BHT).

Gewicht

ca. 3,6 kg.

Datenservice

Seite 79.



- UKW, KW (19–49 m), MW, LW
- Cassettenteil mit umfassendem Komfort



Blaupunkt Derby Master automatic

Das Spitzengerät im Blaupunkt Koffer-Cassetten-Programm. Radio mit viel Komfort (Einschlaf-Automatik!), Cassettenteil mit großer Ausstattung (Mikro-Mixing!).

Empfangsbereiche

UKW, MW, KW (19–49 m), LW.

Ausgangsleistung

3,5 Watt (Musik).

Bedienelemente

11 Drucktasten für Wellenbereiche, AFC, Cassettenteil (separate Pausentaste). Kippschalter für Radio/TA/TB/Aus und Sleep/Mikro-Mixing. 4 Schieberegler (Tiefen, Höhen, Lautstärke, Mikro-Mixing).

Kontrollanzeige

Batterie/Feldstärke/Aussteuerung.

Cassettenteil

Blaupunkt CassettComfort (Information Seite 70). Zusätzlich: automatische CrO₂-Umschaltung. 3stufiger Oszillator-Schalter. Mikro-Mixing.

Stromversorgung

Batterie/Netz mit automatischer Umschaltung.

Anschlußmöglichkeiten

TA, TB, Radio, Kleinhörer, Lautsprecher, FB-Mikro (Einbau-Mikro wird automatisch abgeschaltet).

Ausführung

Mattschwarz/silber-metallic.

Maße

39,0 x 24,0 x 10,5 cm (BHT).

Gewicht

ca. 4,5 kg.

Datenservice

Seite 79.



Farbf Fernsehgeräte

| Modelle | Prospektseite | Bildröhre (cm) | Programmwahl | | | | Programm-Speicherung | | Programm-Anzeige | | Zusatz-Anzeigen | | | | Lautstärke |
|------------------------|---------------|----------------|-------------------------|---------------------------|------------------------|----------------------------|----------------------|------------------------------|------------------|-----------------|------------------|-----------------|----------------------------|--------------------|------------|
| | | | Programmtasten am Gerät | Ultraschall-Fernbedienung | Infrarot-Fernbedienung | Zahl der Programm-Speicher | manuell | Automatischer Sendersuchlauf | 8 Einzel-LED | Digital-Anzeige | Kanal-Abstimmung | Empfangsbereich | Uhrzeit (Stunden, Minuten) | Datum (Tag, Monat) | |
| Scout Commander Color | 16/17 | 42 | — | — | ● | 16 | — | ● | — | ● | ● | — | — | — | ● |
| Jamaica KT 8 Color | 18/19 | 51 | ● | — | — | 8 | ● | — | ● | — | — | — | — | — | ● |
| Jamaica IR 16 Color | 20/21 | 51 | — | — | ● | 16 | — | ● | — | ● | ● | — | — | — | ● |
| Java TV 16 Color | 22/23 | 51 | ● | — | — | 16 | — | ● | — | ● | ● | — | — | — | ● |
| Java IR 16 Color | 24/25 | 51 | — | — | ● | 16 | — | ● | — | ● | ● | — | — | — | ● |
| Cortina TV 16 Color | 26/27 | 56 | ● | — | — | 16 | — | ● | — | ● | ● | — | — | — | ● |
| Cortina IR 16 Color | 28/29 | 56 | — | — | ● | 16 | — | ● | — | ● | ● | — | — | — | ● |
| California PS 19 Color | 30/31 | 56 | — | — | ● | 19 | — | ● | — | ● | ● | ● | ● | ● | — |
| Montana UP 16 Color | 32/33 | 67 | — | ● | — | 16 | — | ● | — | ● | ● | ● | — | — | — |
| Malaga KT 8 Color | 32/33 | 67 | ● | — | — | 8 | ● | — | ● | — | — | — | — | — | ● |
| Malaga TV 16 Color | 34/35 | 67 | ● | — | — | 16 | — | ● | — | ● | ● | — | — | — | ● |
| Malaga IR 16 Color | 36/37 | 67 | — | — | ● | 16 | — | ● | — | ● | ● | — | — | — | ● |
| Santiago PS 19 Color | 40/41 | 67 | — | — | ● | 19 | — | ● | — | ● | ● | ● | ● | ● | — |
| Salerno PS 19 Color | 42/43 | 67 | — | — | ● | 19 | — | ● | — | ● | ● | ● | ● | ● | — |
| Colorado PS 19 Color | 44/45 | 67 | — | — | ● | 19 | — | ● | — | ● | ● | ● | ● | ● | — |

* Nur die wichtigsten Funktionen

Schwarzweiß-Fernsehgeräte

| Modelle | Prospektseite | Geräteart | | | Programmwahl, Bedienung | | | | | Anschlüsse | | Technik | | | Gewicht (kg) |
|---------------|---------------|-----------|------------|----------------|--------------------------|------------------|------------|------------|----------|-----------------|---------------------|-------------------------|--------------------------|-----------------------------|--------------|
| | | Portable | Tischgerät | Bildröhre (cm) | Tiptronic-Programmtasten | Programmmanzeige | Lautstärke | Helligkeit | Kontrast | Teleskopantenne | Netzbetrieb (220 V) | 75-Ohm-Antennen-eingang | Leistungsaufnahme (Watt) | Ton-Ausgangsleistung (Watt) | |
| Scout Bermuda | 49 | ● | — | 44 | ● | LED | ● | ● | ● | ● | ● | ● | 65 | 2,5 | 12 |
| Scout Orbis | 50 | ● | — | 44 | ● | LED | ● | ● | ● | ● | ● | ● | 65 | 2,5 | 12 |
| Scout Olympus | 51 | ● | — | 44 | ● | LED | ● | ● | ● | ● | ● | ● | 65 | 2,5 | 12 |
| Mauritius | 52 | — | ● | 61 | ● | LED | ● | ● | ● | — | ● | ● | 65 | 2,5 | 23 |
| Trinidad | 53 | — | ● | 61 | ● | LED | ● | ● | ● | — | ● | ● | 65 | 2,5 | 23 |

| Bedienung am Gerät | | | | | | | | Bedienung über Fernbedienung* | | | | | | | | Anschlüsse | | Abmessungen |
|--------------------|------------|------------------------|-------------------------|----------------|----------|---------------------|---------|-------------------------------|------------|------------|-------------------|-------------------------------------|---|-------|--------------------|------------------------|---------------------|----------------------------|
| Helligkeit | Farbstärke | Programm-Fortschaltung | Programm-Fernabstimmung | Suchlauf-Start | Kontrast | Programm-Direktwahl | Ein/Aus | Lautstärke | Helligkeit | Farbstärke | Tonstop-Automatik | Normierung (Helligkeit, Farbstärke) | Normierung (Helligkeit, Farbstärke, Lautstärke, Kontrast) | Klang | Aus (Bereitschaft) | Kopfhörer Lautsprecher | HiFi-Anlage Tonband | Breite x Höhe x Tiefe (cm) |
| • | • | • | • | • | • | — | • | • | • | • | • | • | — | — | • | • | • | 52,2 x 33,5 x 39,2 |
| • | • | — | — | — | • | • | • | — | — | — | — | — | — | — | — | — | — | 59,4 x 40,2 x 44,7 |
| • | • | • | • | • | • | — | • | • | • | • | • | • | — | — | • | • | • | 59,4 x 40,2 x 44,7 |
| • | • | — | • | • | • | • | • | — | — | — | — | — | — | — | — | — | — | 59,4 x 40,2 x 44,7 |
| • | • | • | • | • | • | — | • | • | • | • | • | • | — | — | • | • | • | 59,4 x 40,2 x 44,7 |
| • | • | — | • | • | • | • | • | — | — | — | — | — | — | — | — | — | — | 66,6 x 45,7 x 39,0 |
| • | • | • | • | • | • | — | • | • | • | • | • | • | — | — | • | • | • | 66,6 x 45,7 x 39,0 |
| — | — | • | • | • | — | — | • | • | • | • | • | — | • | • | • | • | • | 67,2 x 45,8 x 39,3 |
| — | — | • | • | • | • | — | • | • | • | • | • | • | — | — | • | — | — | 76,0 x 52,1 x 42,5 |
| • | • | — | — | — | • | • | • | — | — | — | — | — | — | — | — | — | — | 76,0 x 52,1 x 42,5 |
| • | • | — | • | • | • | • | • | — | — | — | — | — | — | — | — | — | — | 76,0 x 52,1 x 42,5 |
| • | • | • | • | • | • | — | • | • | • | • | • | • | — | — | • | • | • | 76,0 x 52,1 x 42,5 |
| — | — | • | • | • | — | — | • | • | • | • | • | — | • | • | • | • | • | 76,0 x 52,1 x 42,5 |
| — | — | • | • | • | — | — | • | • | • | • | • | — | • | • | • | • | • | 63,5 x 60,8 x 43,1 |
| — | — | • | • | • | — | — | • | • | • | • | • | — | • | • | • | • | • | 76,5 x 52,1 x 43,5 |

| Abmessungen | Sonstiges |
|-------------|-----------------------------------|
| 36,0 x 32,2 | Softline-Design Rallye-Tragegriff |
| 36,0 x 32,2 | Softline-Design Rallye-Tragegriff |
| 36,0 x 32,2 | Softline-Design Rallye-Tragegriff |
| 48,2 x 38,7 | Scanform-Design |
| 48,2 x 38,7 | Softline-Design |

Besonderheiten der Blaupunkt Farbfernseh-Technik

Extrem störfester und rauscharmer Einblocktuner für optimale Bildqualität bei unterschiedlichen Empfangsverhältnissen. 75-Ohm-Antennenanschluß für VHF/UHF. Konstante Farbstärke auf allen Programmen. Neue Farbbildröhre mit erhöhter Glas- und Maskentransparenz sowie einem neuen pigmentierten Phosphor gewährleistet brillante Farbwiedergabe auch bei Tageslicht. Selbstkonvergierende Ablenkeinheit für dauerhafte und exakte Farbdeckung. Stabilisierte Bildröhrenheizung für lange Lebensdauer. Automatische Bildröhren-Entmagnetisierung. Bildröhren-Schutzschaltungen für Helligkeit und Kontrast. Frontlautsprecher für optimale Tonwiedergabe (auch in Schrank- und Regalwänden). Ausgewogenes Klangbild durch leistungsstarke Tonendstufe. Automatik für Bild- und Zeilenfang (sicherer Bildstand auch bei gestörtem Empfang). Netztrennung durch Sperrwandler-Netzteil mit Spannungsstabilisierung zur Kompensation von Netzspannungsschwankungen (keine Bildformat- und Helligkeitsänderungen) sowie mit elektronischer Abschaltautomatik. Diverse Dickschicht-Bauteile, Hybram und integrierte Schaltungen zur Bauteileverringern (Erhöhung der Zuverlässigkeit und Lebensdauer). Servicefreundlicher Chassisaufbau mit Modul-Steckeinheiten und Nachrüstmöglichkeiten. Alle Blaupunkt-Modelle weisen das VDE-Sicherheitszeichen auf.

Besonderheiten der Blaupunkt Schwarzweiß-Technik

Extrem störfester und rauscharmer Electronic-Tuner. PIN-Dioden-Regelung für optimale Empfangseigenschaften bei unterschiedlichen Empfangsverhältnissen. Koaxialer Norm-Antennenanschluß für VHF/UHF. Programmwahl mit höchster Wiederkehrgenauigkeit durch elektronische Abstimmung. Hervorragender Kontrastumfang durch galvanisch gekoppelten Video-Verstärker. Gegentakt-Endstufe für optimale Klangqualität. Bildröhrenschutzschaltung durch elektronische Strahlstrombegrenzung und Leuchtpunktunterdrückung. Automatische Bildgrößen- und Hochspannungsstabilisierung für hohe Bildgeometrie, Bildauflösung und Bildschärfe. Sicherer Bildstand auch bei gestörten Empfangsverhältnissen. Dickschichtbauteile, integrierte Schaltungen. Thyristor-Ablenkung für große Betriebssicherheit. Servicefreundlicher Chassisaufbau mit Moduln. VDE-Sicherheitszeichen.

Digita 503 S, 503, 502 C, 501 (Receiverteil)

| | U | K | M | L | UKW-Empfindlichkeit S/N = 26 dB | UKW-Empfindlichkeit S/N = 46 dB Stereo | Begrenzungseinsatz (-3 dB) | UKW-Geräusch- spannungsabstand | UKW-Fremd- spannungsabstand | Übersprechdämpfung 250-6300 Hz | AM-Unterdrückung (1 mV, m = 30 %, 22,5 kHz Hub) | NF-Übertragungs- bereich | Klirrfaktor (1 mV, f = 1 kHz, 40 kHz Hub) | Nennleistung an 4 Ohm | Klirrfaktor f = 1 kHz | Übertragungsbereich | Fremdspannungs- abstand | Übersprechdämpfung 1 kHz | Balance-Einstellung | Klang-Regelung |
|-------------------------------------|--------------|---------------|--------------|-------------|------------------------------------|---|-------------------------------|-----------------------------------|--------------------------------|-----------------------------------|--|--|---|--|--|--------------------------|----------------------------|-----------------------------|---------------------|--|
| Werte | 87,5-104 MHz | 5,95-6,25 MHz | 510-1620 kHz | 150-265 kHz | 1 µV | 70 µV | 1,3 µV | 63 dB | 53 dB | 43 dB | 50 dB | 40-6300 Hz ± 1,5 dB 6,3-15 kHz ± 2 dB | 0,3 % | 2 × 30 Watt Sinus 2 × 50 Watt Musik | 2 × 10 Watt ∧ 0,1 % 2 × 20 Watt ∧ 0,1 % 2 × 25 Watt ∧ 0,1 % 2 × 27 Watt ∧ 0,2 % | 20 Hz-20 kHz ± 1,5 dB | 60 dB | 56 dB | + 8 dB - 2 dB | Höhen 20 kHz + 14 dB - 16 dB Tiefen 40 Hz + 14 dB - 14 dB |
| Grenzwerte nach DIN 45 500 | - | - | - | - | - | - | - | ∇ 50 dB | ∇ 44 dB | ∇ 22 dB | - | 50-6300 Hz ± 3 dB 6,3-12,5 kHz ± 4,5 dB | ∇ 2,5 % | min 2 × 6 Watt - | ∇ 1 % bei Nenn- leistung | 40 Hz-16 kHz ± 1,5 dB | 40,5 dB | ∇ 40 dB | - | - |

Digita 503 S, 503 (Plattenspieler)

| | Antriebsart | Drehzahl | Gleichlauf- schwankungen | Rumpel-/ Fremdspannungs- abstand | Rumpel-/ Geräuschspannungs- abstand | Übertragungsbereich | Übersprechdämpfung | Magnetsystem |
|-------------------------------------|-----------------------|--|-----------------------------|--|---|---------------------|--------------------|--------------|
| Werte | Riemen (Beltdrive) | 33 ¹ / ₃ und 45 U/min | ± 0,15 % | 37 dB | 56 dB | 20 Hz - 20 kHz | 20 dB | Shure M 75 |
| Grenzwerte nach DIN 45 500 | - | - | ± 0,2 % | ∇ 35 dB | ∇ 55 dB | 40 Hz - 12,5 kHz | 20 dB | - |

Digita 503 S, 503, 502 C (Cassettenteil)

| | Antriebsart | Bandgeschwindigkeit | Gleichlauf- schwankungen | Bandsorten | Bandsorten- umschaltung für | Rauschunter- drückungssystem (schaltbar) | Übersprechdämpfung | Löschdämpfung |
|-------------------------------------|--|------------------------|-----------------------------|-----------------------------------|--------------------------------|--|-------------------------------------|---------------|
| Werte | frequenz- geregelter Antriebsmotor | 4,75 cm/sek ± 0,5 % | ± 0,1 % | Fe/LH CrO ₂ FeCr | Fe CrO ₂ FeCr | Dolby-NR System B | 1 kHz 34 dB 500-6300 Hz 32 dB | 68 dB |
| Grenzwerte nach DIN 45 500 | - | 4,75 cm/sek ± 1,5 % | ± 0,2 % | - | - | - | ∇ 20 dB ∇ 15 dB | ∇ 60 dB |

Lautsprecherboxen

| | Wege | Nennbelastbarkeit | Musikbelastbarkeit | Impedanz | Übertragungsbereich | Bestückung | Bruttovolumen | Maße |
|-------------|------|-------------------|--------------------|----------|---------------------|--|---------------|-----------------------|
| Digita L 50 | 2 | 35 W | 50 W | 4 Ω | 45 Hz -22 kHz | 1 Kalottenhoctöner 1 dynamischer Tieftöner | 14 l | 21,0 × 36,0 × 18,5 cm |
| Digita L 70 | 3 | 50 W | 70 W | 4 Ω | 35 Hz -22 kHz | 1 Kalottenhoctöner 1 Kalottenmitteltöner 1 dynamischer Tieftöner | 19,6 l | 24,0 × 41,0 × 20,0 cm |

Rundfunkgeräte mit Uhr

| Modelle | Prospektseite | Empfangsbereiche | | Bedienung | | Anzeigefunktionen | | | | | | Uhr-Bedienung | | | | | | Ausgangsleistung (W) | Sonstiges | | | |
|------------------|---------------|------------------|---|-------------------------------------|-----------------------|-------------------|------------------|-------|----------|-----------------------|-------------------|---------------------|-----------------------------------|----------------------------|-------------------|---------------------------------|---|----------------------|-----------|---|-----|---|
| | | U | M | Schiebereglер für Lautstärke, Klang | Sender-Stationstasten | Zeit | Sekunden-Messung | Datum | Weckzeit | Einschlafzeit (Sleep) | Weck-Bereitschaft | Netzausfall-Anzeige | Schnelle und langsame Verstellung | Vor-/Rückwärts-Verstellung | Weck-Wiederholung | Helligkeit-Verstellung (Dimmer) | Wecker-Abschaltung (Wochenendschaltung) | | | Anschlußbuchse für Kleinhörer | | |
| Mega Clock | 64 | • | • | • | — | • | — | — | • | • | • | • | — | • | • | • | • | • | 1,5 | Sensorfläche für Weckwiederholung. | | |
| Mega Clock 1000 | 65 | • | • | nur Lautstärke | — | • | — | — | • | — | — | Gangreserve | wie jede Zifferblatt-Uhr | | | | | | • | • | 1,0 | Zifferblatt-Uhr mit quartz gesteuertem Uhrwerk. |
| Mega Clock 2000 | 66 | • | • | nur Lautstärke | — | • | • | — | • | • | • | • | — | • | • | • | • | • | 0,7 | Tastfläche für Weckwiederholung und Anzeige. | | |
| Mega Clock 3000 | 67 | • | • | nur Lautstärke | — | • | — | — | • | • | • | Gangreserve | • | — | • | • | • | • | 1,0 | Tastfläche für Weckwiederholung und Anzeige. | | |
| Mega Clock 4000 | 68 | • | — | • | 6 | • | — | • | • | • | • | • | — | • | • | • | • | • | 1,5 | 6 UKW-Stationstasten, nur Frontbedienung, Signal bei Netzausfall. | | |
| Mega Clock 4000a | 69 | • | — | • | 6 | • | — | • | • | • | • | • | — | • | • | • | • | • | 1,5 | Lautsprecher nach unten abstrahlend. | | |

Radio-Recorder und Kofferradio

| Modelle | Prospektseite | Empfangsbereiche | | | | Stromversorgung | | Technik | | | | | | Anschlußmöglichkeiten | | |
|-----------------|---------------|------------------|--------------------|---|---|----------------------|-----------|-------------|------------------|----------------------------------|----------------------|--------------------------------------|------------|-----------------------|--------------------|--|
| | | U | K | M | L | Eingebautes Netzteil | Batterien | Klangregler | Ausgangsleistung | AM/FM-Kreise (K = Keramikfilter) | UKW-Scharfabstimmung | Transistoren IC Dioden Gleichrichter | Kleinhörer | TA/TB/Verstärker | Fernsteuermikrofon | |
| Derby Commander | 71 | • | 19-32 m 40-49 m | • | • | • | 6 × Mono | 2 | 3 W | 8/11 | • | 8/1/8/1 | • | • | — | |
| Derby City | 72 | • | — | • | — | • | 4 × Mono | 1 | 1,0 W | 5/7 | — | 13/-/8/2 | • | • | • | |
| Derby Holiday | 73 | • | 19-49 m | • | — | • | 6 × Baby | 1 | 1,5 W | 5/7 | — | 7/2/8/1 | • | • | • | |
| Derby Carrera | 74 | • | 19-49 m | • | • | • | 6 × Mono | 1 | 2 W | 5/7 | — | 9/2/9/1 | • | • | • | |
| Derby Master | 75 | • | 19-49 m | • | • | • | 6 × Mono | 2 | 3,5 W | 5/3 + 4 K | • | 15/4/13/2 | • | • | • | |

| Modelle | Prospektseite | Bedienungskomfort | | | | | | | | | | Abmessungen, Gewicht | | Sonstiges | |
|-----------------|---------------|-------------------|----------------------------------|-------------------------------------|----------------------|--|--------------|-----------------|----------------|-------------|-----------------|----------------------------|--------------------|-----------|---|
| | | Aufnahmeautomatik | Automatische Band-Endabschaltung | Automatische Band-sortenumschaltung | Eingebautes Mikrofon | Kontrollinstrument für Batterie/Aussteuerung | Bandzählwerk | Mikrofon-Mixing | Sleep-Funktion | Pausentaste | Mithörkontrolle | Breite × Höhe × Tiefe (cm) | Gewicht (kg) | | |
| Derby Commander | 71 | — | — | — | — | — | — | — | — | — | — | — | 31,4 × 20,0 × 8,4 | 3,3 | 2 Mittel- und 2 Kurzwellenbereiche |
| Derby City | 72 | • | • | — | • | — | • | — | — | — | • | — | 29,0 × 21,0 × 9,0 | 2,6 | Vor-/Rücklaufstasten rastbar |
| Derby Holiday | 73 | • | • | — | • | — | • | — | — | — | • | — | 31,0 × 22,0 × 9,0 | 3,0 | LED-Anzeige für Betriebs-/Batteriekontrolle |
| Derby Carrera | 74 | • | • | • | • | — | • | — | — | • | — | — | 35,0 × 21,0 × 9,5 | 3,6 | Schiebereglер für Lautstärke und Klang |
| Derby Master | 75 | • | • | • | • | • | • | • | • | — | — | — | 39,0 × 24,0 × 10,5 | 4,5 | Automatische Band-Endabschaltung |

● **BLAUPUNKT** *Ideal-Programm 1978/79*



**Blaupunkt
und der
Fachhändler.**

**Ihre
zuverlässigen
Partner.**

Blaupunkt heißt Zuverlässigkeit. Das verbindet uns mit einem guten Partner: mit Ihrem Fachhändler.

Gemeinsam sorgen wir und Ihr Fachhändler dafür, daß es auch in Zukunft heißt: Bei Blaupunkt stimmen Qualität und Service.

Gemeinsam bieten wir Ihnen Erzeugnisse mit hoher Leistung und Zuverlässigkeit — dazu die umfassende Information und die verständnisvolle Beratung.

Das schafft die Gewißheit: Ein Blaupunkt ist ein guter Kauf.

● **BLAUPUNKT**

BOSCH Gruppe