

Blaupunkt

Original-Autoradio-Zubehör 1977/1

Händler-Preisliste

Nur zur internen Verwendung – Gültig ab 1. Februar 1977

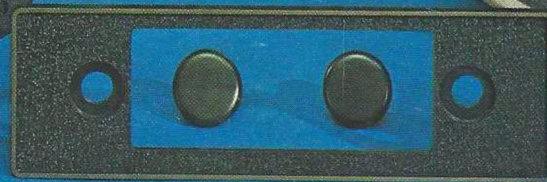
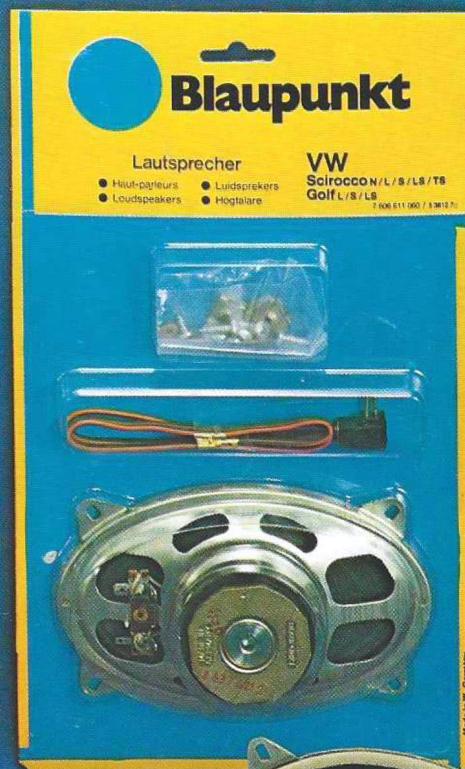
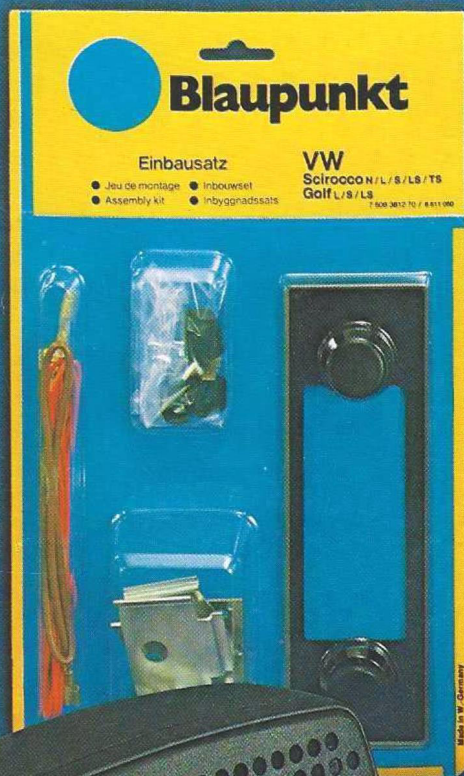

Blaupunkt Auto- und Universal- Lautsprecher

Wichtig für richtige Wahl . . .
Bei der Wahl der Lautsprecher geht es zunächst um das Auto. Welches Fabrikat, welcher Typ, welches Baujahr? Blaupunkt-Lautsprecher sind genau auf die einzelnen Wagentypen zugeschnitten.

. . . und für guten Klang.
Für ausgewogene Beschallung sind mehrere Lautsprecher einfach unerlässlich. Schließlich soll auch in den oberen Gängen noch alles gut gehört werden. Deshalb sollten von vornherein mehrere Lautsprecher eingebaut werden. Selbst bei Mono-Wiedergabe hat die Mehrfach-Beschallung ganz entscheidende Vorteile: Das Radio kann leiser gestellt werden und trotzdem ist alles besser zu hören. Und für Auto-Stereo sind durch die zweikanalige Wiedergabe sowieso mehrere Lautsprecher erforderlich.

Das Blaupunkt-Sortiment umfaßt drei Grundtypen: Einbau-, Aufbau- und Universal-Kugellautsprecher.

Einbaulautsprecher sind offene Systeme
Sie sind auf die Einbausituation genau abgestimmt. Die offene Einheit berücksichtigt dabei die akustische Ergänzungswirkung der Türen, des Seitenraumes, des Armaturenbretts oder der Hutablage. In dieser Umgebung entwickelt sich erst das optimale Klangbild.

Aufbau- und Kugellautsprecher sind akustisch geschlossene Systeme
Die Umgebung hat daher nur geringen Einfluß auf den Klang. Aufbau- und Kugellautsprecher wirken wie moderne HiFi-Boxen, d. h. ihr Klangbild ist weitgehend unabhängig vom Montageort.

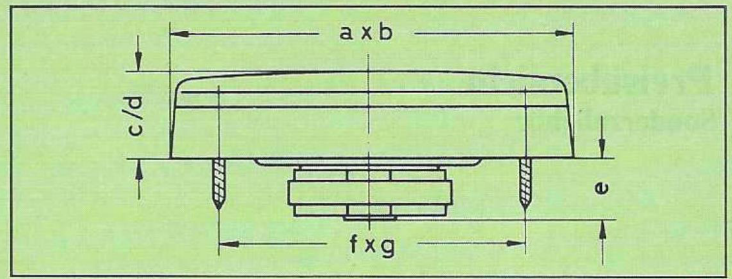

Bestell-Nr. 7 606 . . .	Grundmaße a x b	Höhe c/d	Einbautiefe e	Lochabstand f x g
547	115x115	13	37	81,3x81,3
555	140x140	15	33	97,6x97,6
544	173x107	15	33	123x73
545	180x125	75/55	—	—
558	115x115	63	—	60
551	170x107	70	—	90
526	∅ 110	—	—	49
583	∅ 110	—	—	49
598	160x135	150	—	40

Einbaulautsprecher

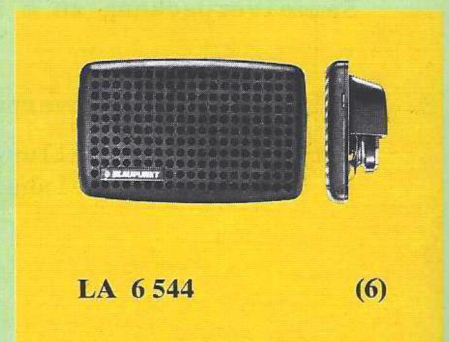
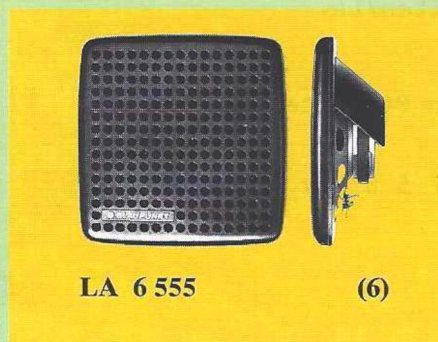
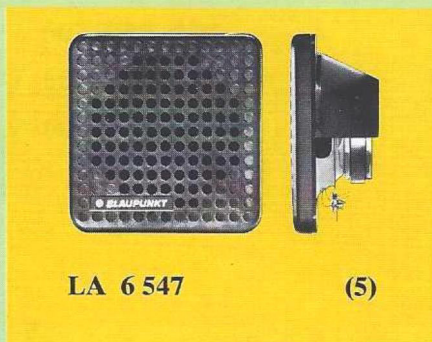

Aufbaulautsprecher



LA 6 545

(7)



LA 6 558

(6)

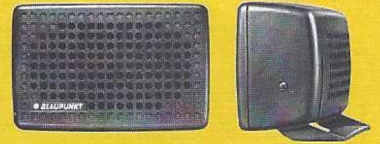

LA 6 551

(7)



▲ LA 6 526 (schwarz) (8)



Universal-Kugel-Lautsprecher
Kugel-Lautsprecher sind vielseitig einsetzbar, z. B. im Pkw-Heck, als Stereo-Heim-Lautsprecher, als Zweitlautsprecher in der Küche, auf dem Balkon oder als Lautsprecher für Wohnwagen und Ferienhäuser.
Impedanz: 4 Ohm; Nenn-/Musik-Belastbarkeit: 8/15 Watt.



LA 6 583 (weiß)

(8)



LA 6 598

(9)

Spezial-Lautsprecher für bestimmte Wagentypen

Außer dem breiten Lautsprecher- und Zubehörprogramm hat Blaupunkt auch Spezial-Lautsprecher für bestimmte Wagentypen der Oberklasse. In der untenstehenden Tabelle sind die Pkw-Modelle und die dazu passenden Spezial-Lautsprecher mit entsprechendem Einbauort aufgeführt.

Spezial-Lautsprecher				
Bestell-Nr. 7 60	Preis- gruppe	Beschreibung	Kfz.-Hersteller / Typen	Einbauort
6 514	9	2 Lautsprecher	Volvo: 142, 144, 145, 164 242, 244, 245, 264 BMW: 518, 528 bis 8.76	2 x Tür 2 x Seitenraum vorn
6 532	5	1 Lautsprecher	Fiat: 125, 132, 132 GL, 132 GLS	Heck
6 534	11	2 Lautsprecher**	Opel: Rekord II (Stereo)	2 x Heck
6 535	8	2 Lautsprecher**	Opel: Rekord II (Mono)	2 x Heck
6 543	7	1 Lautsprecher	BMW: 518—528 bis 8.76	Heck
6 573	7	1 Lautsprecher	Ford: Granada	Heck
6 574	8	1 Lautsprecher	Mercedes: 200—280 8.67—1.76	Heck
6 582	7	1 Lautsprecher	Mercedes: 200—280 8.67—1.76	Seitenraum vorn A-Holm
6 592	5	1 Lautsprecher	BMW: 518—528 ab 8.76 316, 318, 320, 320 i	Seitenraum vorn
6 607	6	1 Lautsprecher	Mercedes: 280 SLC, 350 SLC, 450 SLC	Heck
6 609	8	2 Lautsprecher*	Porsche: 911 (Stereo)	Tür
6 610	9	2 Lautsprecher*	Porsche: 911 (Mono)	Heck
6 635	13	2 Lautsprecher**	Mercedes: 200—280 ab 1.76	Heck
6 637	10	2 Lautsprecher*	Volvo: 343	Heck
7 435	7	1 Lautsprecher	Lancia: Beta 77	Heck
7 493	6	1 Lautsprecher	Ford: Granada	Heck

* mit Kabelsatz ** mit Kabelsatz und Überblendregler

Zweckmäßige Extras

Viele Autofahrer wissen gar nicht, daß ihr Autoradio oft durch ein zusätzliches Detail leistungsstärker wird. Blaupunkt hat ein umfassendes Zubehörprogramm: Auto-Stereo-Verstärker, Überblendregler, Fernsteuer-Mikrofone, UKW-Stationswähler, ARI-Verkehrslosener, Autoantennen und vieles mehr.

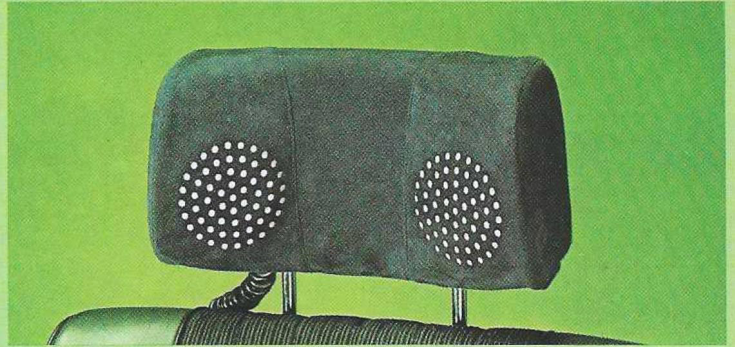

Stereo-Kopfstütze

Die klangvolle Idee: Zwei Blaupunkt Stereo-Lautsprecher in der Kopfstütze. Die sinnvolle Ergänzung der vorhandenen Auto-Stereo-Anlage mit unüberhörbaren Klangqualitäten, auch bei reduzierter Lautstärke. Leichtes Zurücklehnen erhöht die Lautstärke, und die Hände bleiben am Steuer. Durch einen separaten Überblendregler läßt sich die Lautstärke zwischen Front- und Heck-Lautsprechern und Stereo-Kopfstützen individuell einstellen. Lesen Sie mehr darüber auf der Rückseite: „Stereo-Klänge aus der Kopfstütze“.

STK 6 601 für alle Mercedes-Typen ab 8/1967.

STK 6 604 für alle BMW-Typen ab 1975.



Schwenkbügel für Kugellautsprecher

Für die Befestigung an Wand und Decke.
8 605 260 008 (schwarz)
8 605 260 015 (weiß)
Bezug über Blaupunkt-Kundendienst (KDB 3), Hildesheim.



LUA 7 340 011 (9)

Lautsprecherumschalt-automatik für ACR 925 Stereo zur Mitbenutzung eines Mono-Autoradios.



STV 7 357 010

Auto-Stereo-Verstärker für alle Stereo-Autoradios. 2x5 Watt Ausgangsleistung, in Verbindung mit Stereo-Autoradio 20 Watt.

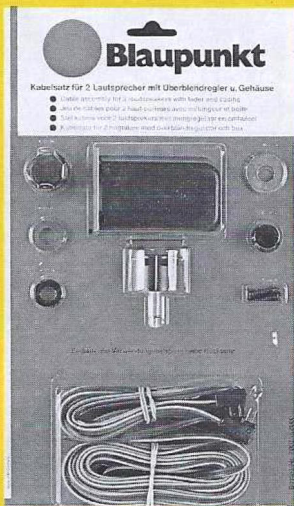

KAB 7 152 060 (7)
Überblendregler und Kabelsatz. Für Zweitlautsprecher an Mono-Autoradio.

KAB 7 153 060 (8)
Überblendregler und Kabelsatz. Für drei Lautsprecher an Stereo-Autoradio.

KAB 7 154 060 (10)
Überblendregler und Kabelsatz. Für vier Lautsprecher an Stereo-Autoradio.

KAB 7 131 (5)
Adapterkabel für Mono-Autoradio an Tonband und SK 1/2.

KAB 7 134 (2)
Adapterkabel für Frankfurt Stereo 7 632 mit SK 3/SK 13.

KAB 7 140 (14)
Kabelsatz für Autoradio Berlin bei Heckeinbau des Empfangsteils.

KAB 7 157 (5)
Adapterkabel für Bamberg CR 7 634 932, Essen CR 7 634 933.



FEB 7 158 (4)
Suchlauf-Fernbedienung. Köln Stereo 7 634 / 7 635
Bamb. elec. 7 635 952/957

FEB 7 169 (7)
Köln Stereo/ASU 7 636 740
Bamb. elec./ASU
7 635 953/958
Berlin elec. 7 634 751

Endnummer 060 = SB-verpackt

Das Blaupunkt-System bietet viele Möglichkeiten, das Autoradio sinnvoll zu ergänzen.

ARI-Anschlußtable		SK		SDK				VL			
Autoradio	Schlüsselnummer	11	13	1	2	5	6	1	2	5	6
Mono	ab 31 ... bis 35 ...	•		•				•			
	ab 35 ...	•	•		•			•		•	
Frankfurt	36 642					•				•	
Stereo o. Suchlauf	ab 35 ...		•		•			•			•
Köln Stereo	ab 34 740 bis 35 747				•					•	
	36 740						•				•
Lübeck CR	36 920					•					•
Goslar CR	36 930	•				•					•
Essen CR	34 935		•				•				•
	36 931					•					•
Mainz CR	36 982	•				•					•
Marburg CR	36 983	•				•					•
Bamberg CR	34 934		•				•				•
Bamberg electronic	35 593							•			•
Berlin electronic	34 751							•			•

Blaupunkt Verkehrsloten ARI-SK, SDK, VL

Anschlußmöglichkeiten an Blaupunkt Autoradios entnehmen Sie bitte nebenstehender Tabelle.



7 347/7 349
Verkehrslotse ARI-SK
11/13

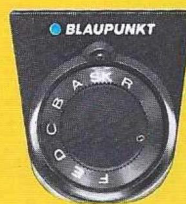

7 505/7 506
7 535/7 536
Verkehrslotse ARI-VL
1/2/5/6



7 526/7 527
7 528/7 529
Verkehrslotse ARI-SDK
1/2/5/6

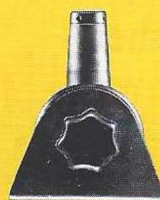
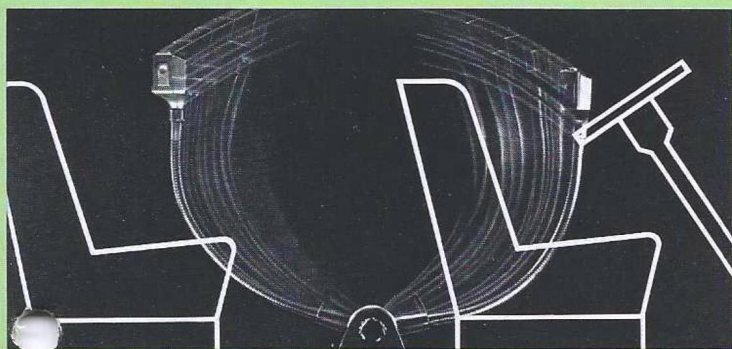

Schwenkhalterung für Berlin electronic

Die Schwenkhalterung wird auf den Kardantunnel montiert. Das Bedienteil des Berlin electronic ist somit auch für den Fahrgast im Fond jederzeit erreichbar. Bezug über Blaupunkt-Kundendienst (KDB 3), Hildesheim. Bestell-Nr. 8 627 000 237



7 127 (10)
UKW-Stationswähler für
Cassetten-Autoradios
Lübeck CR, Goslar CR,
Essen CR und Bamberg CR,
bis Schlüssel-Nr. 7 634 ...

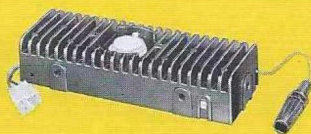

SPT 7 356 010 (11)
Spannungsteiler 24 V auf
12 V. Minus an Masse.



SPW 7 359 (10)
Spannungswandler 6 V auf
12 V oder 12 V auf 24 V.
Minus an Masse.



ASU-Nachrüstätze
ASU 7 546 010 (12)
für Mono-Autoradios

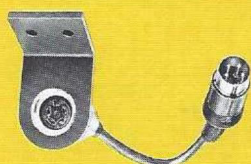

MKA 7 034 011 (7)
Mikrofon-Verlängerungs-
kabel mit Halterung für alle
Auto-Tonbandgeräte mit
Aufnahme.



MIK 7 052 060 (6)
Fernsteuer-Mikrofon (Start/
Stop) für ACR 910, 920.
MKA 7 142 060 (4)
Mikro-Verlängerungskabel.
(o. Abb.) SB-verpackt

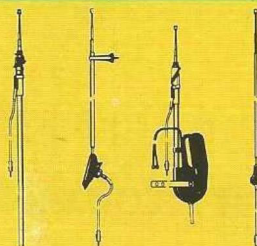

Blaupunkt hat das große
BOSCH-Autoantennen-
Sortiment (s. Seite 34)

ASU7547010/545010 (13)
für Stereo-Autoradios.

Hinweis:
Ältere Autoradios sind durch überholte Techniken manchmal nicht in der Lage, auf die ASU ausreichend zu reagieren. Es empfiehlt sich daher, die Entstör-Wirkung der ASU vor dem Verkauf auszuprobieren.

Neu von Blaupunkt: Im SB-Programm sind die wichtigsten Autoradio-Zubehöre zusammengefaßt:

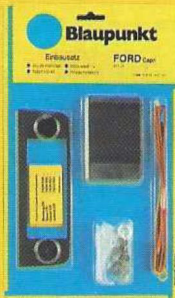

1. SB-Einbausätze
Seite 12 + 13



2. SB-Armaturenbrett-
Lautsprecher
Seite 12 + 13

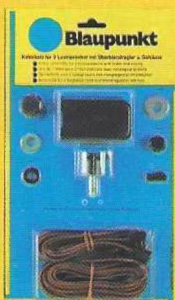

3. Kabelsätze
Seite 8



4. Handmikrofon
Seite 9



5. Lautsprecher
Seite 6 + 7

Ein Versandkarton
schützt die SB-verpackten Artikel
während des Transports.

Selbstbedienungsgerechte Blister-Verpackung:

Sie erleichtert es Ihnen, den Kunden Ihr Sortiment zu präsentieren.

Sie sparen Zeit, denn Ihre Kunden können sich selbst über die wichtigsten Produkteigenschaften informieren.



Ein Aufkleber auf dem Versandkarton informiert Sie über den Kartoninhalt:

Original Autoradio – **Einbausätze**
ohne Lautsprecher
sb-verpackt

← Produktbezeichnung

Kontrollstempel

OPEL Manta
bis 8. 75 Ascona

Best.-Nr. **7 608 2301 70** / 10 Stück ← Best.-Nr. und Stückzahl
(hierzu gehört LA 6 621 060) ← zugehöriger Lautsprecher

Original Autoradio – **Lautsprecher**
für Armaturenbrett
sb-verpackt

← Produktbezeichnung

Kontrollstempel

OPEL Manta
bis 8. 75 Ascona

Best.-Nr. **7 606 621 060** / 5 Stück ← Best.-Nr. und Stückzahl
(hierzu gehört ES 8 2301 70) ← zugehöriger Einbausatz

SB-Programm

Fahrzeugtypen	SB-Einbaumaterial (fahrzeugspezifisch) getrennt nach:							
	a) Einbausätze (ohne Lautsprecher) dazu passender Lautsprecher siehe b) 1. Autoradios 2. Cassetten-Autoradios: ab Best.-Nr. 7 635 ... Lübeck CR, Goslar CR, Essen CR, Bamberg electr., Mainz CR, Marburg CR 43 mm Einbauhöhe				b) Armaturenblettlautsprecher dazu passender Einbausatz siehe a)			
	Bestell-Nr. 7 608 ...	Preis- gruppe		Sammel- verpackung enthält	Bestell-Nr. 7 606 ...	Preis- gruppe		Sammel- verpackung enthält
UNIVERSAL-Einbausatz	0012 70	3	A	20	-	-	-	-
UNIVERSAL-Blendensatz	0013 70	2	A	20	-	-	-	-
Standard Unterbau	0010 70	5	A	10	-	-	-	-
AUDI								
50 LS/GL	0205 70	3	A	10	617 060	5	A	5
80/L/S/LS	0200 70	3	A	10	617 060	5	A	5
100/S/LS/GL/Coupe S bis 9.76	0201 70	3	A	10	618 060	6	A	5
BMW								
1602/1802/2002/tii/ 1802-2002 tii Touring/2002 Automatik ab 5/71, 1502, 2002 Cabriolet	0401 70	4	A	10	630 060	5	A	5
518, 520, 520 i, 525, 528	0400 70	4	A	5	631 060	6	A	5
CITROEN								
GSX, GSX-2, GS Club, GS Pallas, GS Break 10/74 - 8.76	0704 70	4	A	10	629 060	7	A	5
FORD								
Escort/L/Sport ab 1/75 (Unterbau)	1211 71	5	A	10	624 060	6	A	5
Escort GL/Chia ab 1/75	1214 70	3	A	10	624 060	6	A	5
Taurus/Cortina L/XL/GXL 8.73-1.76 L/GL/Chia ab 1.76	1205 70	3	A	10	625 060	6	A	5
Capri II L/XL/GT/GXL 8.72-3.74 L/XL/GT/Ghia 3.74-4.75	1200 70	3	A	10	626 060	6	A	5
Capri II/L/XL/GT/Ghia ab 4.75	1212 70	3	A	10	626 060	6	A	5
MERCEDES (Daimler Benz)								
200/D, 220/D, 230, 250/C/CE 8.67 - 1.76 240 D, 230/4, 230/6 8.73-1.76 240 D 3.0-1.76	1800 70	4	A	10	632 060	5	A	5

A = Lagerhaltung VKB

SB-Programm

Fahrzeugtypen	SB-Einbaumaterial (fahrzeugspezifisch) getrennt nach:							
	a) Einbausätze (ohne Lautsprecher) dazu passender Lautsprecher siehe b)				b) Armaturenbrettlautsprecher dazu passender Einbausatz siehe a)			
	1. Autoradios 2. Cassetten-Autoradios: ab Best.-Nr. 7 635 ... Lübeck CR, Goslar CR, Essen CR, Bamberg electr., Mainz CR, Marburg CR 43 mm Einbauhöhe							
	Bestell-Nr. 7 608 ...	Preis- gruppe		Sammel- verpackung enthält	Bestell-Nr. 7 606 ...	Preis- gruppe		Sammel- verpackung enthält
OPEL								
Kadett (8/67-8/73) Olympia (8/67-8/70)	2305 70	3	A	10	620 060	6	A	5
Kadett/Coupé ab 8/73, City	2303 70	3	A	5	619 060	6	A	5
Manta/Ascona bis 8/75	2301 70	3	A	10	621 060	6	A	5
Manta/Ascona ab 9/75	2309 70	3	A	10	622 060	6	A	5
Rekord II/Coupé, Commodore ab 1/72	2300 70	3	A	10	623 060	5	A	5
VOLKSWAGEN (VW)								
1200 (8/57-8/67) 1300 (8/65-8/67) 1500 (8/66-8/67)	3804 70	3	A	10	613 060	5	A	5
1200, 1300, 1500 (8/67-8/70)	3805 70	3	A	10	613 060	5	A	5
1200/L, 1300, 1500 ab 8/70 1302 (8/70-8/72) unge- polstertes Armaturenbrett	3803 70	3	A	10	613 060	5	A	5
1303/A/L/S/LS ab 8/72	3809 70	3	A	10	612 060	5	A	5
Golf N/L/S/LS/GL/GLS/GTI Scirocco L/S/LS/TS/GL/GT/ GTI/GLI	3812 70	3	A	10	611 060	5	A	5
Polo/L/S/LS/GLS	0205 70	3	A	10	617 060	5	A	5
Passat/L/S/LS/ Variant/L/S/LS	0200 70	3	A	10	617 060	5	A	5
VOLVO								
242/244/245/264	3602 70	4	A	10	614 060	5	A	5

A = Lagerhaltung VKB

Fahrzeugtypen	Einbausätze						Autoantennen	
	1. Cassetten-Autoradios			1. Autoradios			Antenne	Autojet
	2. Cassetten-Autoradios			2. Cassetten-Autoradios				
	Bestell-Nr. 7 608 ...	Preis- gruppe		Bestell-Nr. 7 608 ...	Preis- gruppe			
<u>Standard Ausführung</u> (Pkw u. Lkw ohne Lautsprecher Unterbau)	502 000 (Unterbau)	7	A	0010 20 (Unterbau)	4	A	-	-
<u>Standard Ausführung</u> (Einbau)	510 000	4	A	0012 70	3	A	-	-
Bus-Universaleinbausatz (München 200 u. 300)	-	-	-	6006 20	10	A	h	-
<u>Universalkonsole für:</u> (mit Lautsprecher)								
<u>AUTOBIANCHI</u> A 112/E/Abarth								
<u>AUDI</u> 50 LS/GL								
<u>CITROEN</u> Dyane								
<u>FIAT</u> 133, 127/127 Spezial 128 Coupé (1100 S/LS, 1300 S/LS) 8/75, 128 CL 128 Berlinetta 3P ab 9/75								
<u>FORD</u> Fiesta L	-	-	-	0016 10	9	A	-	-
<u>PEUGEOT</u> 204 Lim (8/70-4/75) 304 Lim, Coupé, Cabrio (ab 5/75)								
<u>SAAB</u> 95 u. 96								
<u>SIMCA/CHRYSLER</u> 1000 LS/1000 GLS/1000 Spezial (8/69-8/74) (ab 8/74) 1000 Rallye I/II Matra Bagheera								
<u>VW</u> Polo/1200/1300/1302 ohne Automatik								
<u>ALFA ROMEO</u>								
Alfasud Unterbau	-	-	-	5001 11	10	B	a	e
Alfasud ti	-	-	-	5020 10	9	B	a	-
Alfasud L / Kombi	-	-	-	5026 10	7	B	a	e
Alfetta 1600/1800, 1,8 Lusso ab 5/75	-	-	-	5025 10	12	B	a	e
Giulia Super Nuova L 1300/1600 ab 8/74	-	-	-	5027 10	9	B	a	-
<u>AUDI</u>								
50LS/GL	260 900	8	B	0205 11	7	A	a	-
80/S/LS/GL (ab 8/72)	259 900	7	A	0200 10	7	A	c	e
80GT bis 2.76 mit Einschubhalterung VW-Nr. Δ 321 035 323 B	259 900	7	A	0204 10	8	B	c	e
80GL/GLS/GTE								
100L/S/LS/GL/Coupé S - 8/76	256 900	8	B	0201 10	8	A	a x	e x
100 GL/GLS/GL 5E mit Konsole ab 9.76	262 900	9	B	0208 10	9	A	c xx	-
100/S/5E/L/LS/L 5E ohne Konsole ab 9.76	261 900	11	B	0207 10	11	A	c xx	-

A = Lagerhaltung VKB
B = Zentralversand ab Hildesheim

x Antennenverlängerungskabel 8 694 410 152
xx Heckeinbau mit Antennenverlängerungskabel 8 694 413 775
Δ von VW zu beziehen

Lautsprecher für					Kabelsätze mit Überblendregler		Fahrzeugtypen
Stereo				Mono	Stereo	Mono	
Empf. Anzahl	Vorn: Seitenverkl. Fußraum (2 Stück)	Vorn: Türeineinbau (2 Stück)	Hinten: Hutablage Heck (2 Stück)	Hinten: Hutablage Heck (1 Stück)	Best.-Nr. 7 607 ...	Best.-Nr. 7 607 ...	
-	-	-	-	-	-	-	<u>Standard Ausführung</u> (Pkw u. Lkw ohne Lautsprecher Unterbau)
-	-	-	-	-	-	-	<u>Standard Ausführung</u> (Einbau)
-	-	-	-	-	-	-	Bus-Universaleinbausatz (München 200 u. 300)
-	-	-	-	-	-	-	<u>Universalkonsole für:</u> (mit Lautsprecher)
							<u>AUTOBIANCHI</u> A 112/E/Abarth
							<u>AUDI</u> 50 LS/GL
							<u>CITROEN</u> Dyane
							<u>FIAT</u> 133, 127/127 Spezial 128 Coupé (1100 S/LS, 1300 S/LS) 8/75, 128 CL 128 Berlinetta 3P ab 9/75
							<u>FORD</u> Fiesta L
							<u>PEUGEOT</u> 204 Lim (8/70-4/75) 304 Lim, Coupé, Cabrio (ab 5/75)
							<u>SAAB</u> 95 u. 96
							<u>SIMCA/CHRYSLER</u> 1000 LS/1000 GLS/1000 Spezial (8/69-8/74) (ab 8/74) 1000 Rallye I/II Matra Bagheera
							<u>VW</u> Polo/1200/1300/1302 ohne Automatik
3	-	-	6 555	6 555	153	152	<u>ALFA ROMEO</u> Alfasud Unterbau
3	-	-	6 555	6 555	153	152	Alfasud ti
3	-	-	6 555	6 555	153	152	Alfasud L / Kombi
4	2 Stück im Einbausatz	-	6 555	-	154	-	Alfetta 1600/1800, 1,8 Lusso ab 5/75
4	2 Stück im Einbausatz (Konsole)	-	6 558	-	154	-	Giulia Super Nuova L 1300/1600 ab 8/74
4	6 547	-	6 555	6 555	154	152	<u>AUDI</u> 50LS/GL
4	-	6 547	6 545	6 545	154	152	80/S/LS/GL (ab 8/72)
4	-	6 547	6 545	6 545	154	152	80GT bis 2.76 mit Einschubhalterung VW-Nr. Δ 321 035 323 B 80GL/GLS/GTE 100L/S/LS/GL/Coupé S - 8/76
4	6 514	-	6 544	6 544	154	152	100 GL/GLS/GL 5E mit Konsole ab 9.76
4	2 Stück im Einbausatz (Armaturenbretteinbau)	-	6 545 o. 6 547	-	154	-	100/S/5E/L/LS/L 5E ohne Konsole ab 9.76
4	2 Stück im Einbausatz (Armaturenbretteinbau)	-	6 545 o. 6 547	-	154	-	100/S/5E/L/LS/L 5E ohne Konsole ab 9.76

Lautsprecher für					Kabelsätze mit Überblendregler		Fahrzeugtypen
Stereo			Mono		Stereo	Mono	
Empf. Anzahl	Vorn: Seitenverkl. Fußraum (2 Stück)	Vorn: Türeineinbau (2 Stück)	Hinten: Hutablage Heck (2 Stück)	Hinten: Hutablage Heck (1 Stück)	Best.-Nr. 7 607 ...	Best.-Nr. 7 607 ...	
	Best.-Nr. 7 60. ...	Best.-Nr. 7 60. ...	Best.-Nr. 7 60. ...	Best.-Nr. 7 60. ...			
3	-	-	6 545	6 545	153	152	<u>AUTOBIANCHI</u> A 112/E/Abarth
3	-	-	6 558	6 558	153	152	<u>BMW</u> 1600-2/1600 ti/2002/2002 Autom. bis 5/71
3	-	-	6 558	6 558	153	152	1800/2000 ti (8/68-8/72)
4	6 514 (1 Satz)	-	6 555	6 555	154	152	1602/1802/2002/2002 tii/1802-2002 tii, Touring/2002, Automatik ab 5/71, 1502/2002 Cabriolet
4	6 592	-	6 592	6 592	154	152	316, 318, 320, 320 i
4	6 514 (Satz)	-	6 543	6 543	154	152	518, 520, 520 i, 525, 528 - 8.76
4	6 592	-	6 592	6 592	154	152	518, 520, 520 i, 525, 528 ab 8.76
4	6 514 (Satz)	-	6 543	6 543	154	152	518-528 mit Klimaanlage - 8.76
4	6 592	-	6 592	6 592	154	152	518-528 mit Klimaanlage ab 8.76
4	6 514 (Satz)	-	6 543	6 543	154	152	518-528 Rechtslenker - 8.76
4	6 592	-	6 592	6 592	154	152	518-528 Rechtslenker - ab 8.76
4	6 547	-	6 545	6 545	154	152	2500/2800/2.8L/3.0S/3.0L/3.0 Si
4	6 547	-	6 545	6 545	154	152	2500/2800/2.8L/3.0S/3.0L/3.0Si mit Klimaanlage
4	6 547	-	6 545	6 545	154	152	2.5CS/2800CS/3.0CS/3.0CSI/3.0CSL
4	6 547	-	6 545	6 545	154	152	2.5CS/2800CS/3.0CS/3.0CSI/3.0CSL mit Klimaanlage
2	6 592	-	-	-	-	-	630 CS/Automatic 633 CSI/Automatic
4	2 Stück im Einbausatz	-	2 Stück im Einbausatz	-	im Einbausatz	-	630 CS/633 CSI/Automatic
3	-	-	6 544	6 573	153	152	<u>BRITISH-LEYLAND / BLMC</u> Allegro 1100/1300/1500/1750
4	-	6 547	6 545	6 545	154	152	Mini-Serie ab 71
3	-	-	6 545	6 545	153	152	Maxi 1750
3	-	-	6 555	6 555	153	152	Mariana II Links- und Rechtslenker
4	-	6 555	6 547	6 547	154	152	Leyland Prinzess 1800/1800 HL 2200 HL/2200 HLS Links- und Rechtslenker
4	-	6 544	6 555	6 555	154	152	<u>CHRYSLER</u> 160/160/GT/180/2 Liter

Fahrzeugtypen	Einbausätze					Autoantennen		
	1. Cassetten-Autoradios			1. Autoradios		Antenne	Autojet	
	2. Cassetten-Autoradios			2. Cassetten-Autoradios				
bis Best.-Nr. 7 634 ...	Lübeck CR, Goslar CR, Essen CR, Bamberg CR, ACR Berlin		ab Best.-Nr. 7 635 ...		Lübeck CR, Goslar CR, Essen CR, Bamberg electr., Mainz CR, Marburg CR			
50 mm Bauhöhe	43 mm Bauhöhe							
Bestell-Nr. 7 608 ...	Preis- gruppe		Bestell-Nr. 7 608 ...	Preis- gruppe				
<u>CITROEN</u>								
Dyane 4/6	-	-	-	0010 20 (Unterbau)	4	A	d	-
2 CV 4, 2 CV 6, ab 10/74	-	-	-	0706 10	7	B	d	-
D19/DS19 Pallas, D-Spezial, D-Super, D-Super 5, DS 20, Pallas 20 DS 23, Pallas 23 bis 12/74	-	-	-	0702 10	11	B	a	e
GS 1015/GS 1220/GS 1220 Club, GS 1220 Break/GS 1220 Break Club bis 10/74	-	-	-	0700 11	9	B	a	-
GSX/GSX2/GS Club/GS Pallas/ GS Break ab 10/74 - 7/76	757 900	9	B	0704 10	9	B	f	-
CX 2000/2000 Super/2000 Pallas CX 2200/2200 Super/2200 Pallas CX Diesel	758 900	7	B	0705 20	5	B	f xx	-
GS/GSX/GSX2/GS Club/GS Spezial, GS Pallas /GS Break ab 8/76	-	-	-	0707 10	-	A	f	-
<u>DAF</u>								
44/55/66 (Volvo 66) Coupé, Marathon, Combi	-	-	-	5009 10	9	B	d	-
<u>DATSUN</u>								
100 A/120 A (Cherry)	-	-	-	5019 10	7	B	d	-
160 B/180 B (1600/1800)	-	-	-	5006 10	7	B	d	-
100 AF-II/120 A F-II (Cherry) ab 2.76	-	-	-	5032 10 (140 mm)	5	B	d	-
<u>FIAT</u>								
500/600/770 Jagst/850/850 Coupe	-	-	-	0010 20	4	A	d	-
124 ab 3/73	-	-	-	0907 10 (nur Autoradio)	8	B	a	-
124 Spezial ab 3/73	-	-	-	0908 10	7	B	a	-
125/125 Spezial	-	-	-	0905 10 (140 mm)	8	B	a	e
132/132 GL	-	-	-	0904 10 (140 mm)	8	B	b	-
126	-	-	-	0910 10	7	B	a	-
133	-	-	-	0919 10	7	B	a	-
127/127 Spezial	-	-	-	0901 10 (nur Autoradio)	9	A	a	-
128/128 Spezial/128 Kombi - 7/76 1100 Z	-	-	-	0906 10 (115 mm)	8	B	a *	-
				0016 10 (Universalkonsole)	9	A		
128 Coupé (1100 S/LS, 1300 S/LS) - 8/75 128 Berlinetta, 3 P ab 9/75	-	-	-	0903 10 (140 mm)	8	B	a	e
				0016 10 (Universalkonsole)	9	A		

A = Lagerhaltung VKB
B = Zentralversand ab Hildesheim

xx Antenne f bis 7.75, ab 8.75 sind Dachantenne und Türlautsprecher serienmäßig eingebaut
* zusätzliches Einbauzubehör 8 697 010 491

Lautsprecher für					Kabelsätze mit Überblendregler		Fahrzeugtypen
Stereo				Mono	Stereo	Mono	
Empf. Anzahl	Vorn: Seitenverkl. Fußraum (2 Stück)	Vorn: Türeineinbau (2 Stück)	Hinten: Hutablage Heck (2 Stück)	Hinten: Hutablage Heck (1 Stück)	Best.-Nr. 7 607 ...	Best.-Nr. 7 607 ...	
	Best.-Nr. 7 60. ...	Best.-Nr. 7 60. ...	Best.-Nr. 7 60. ...	Best.-Nr. 7 60. ...			
							<u>CITROEN</u>
-	-	-	-	-	-	-	Dyane 4/6
-	-	-	-	-	-	-	2 CV 4, 2 CV 6, ab 10/74
3	-	-	6 555	6 555	153	152	D19/DS19 Pallas, D-Spezial, D-Super, D-Super 5, DS 20, Pallas 20 DS 23, Pallas 23 bis 12/74
3	-	-	6 545	6 545	153	152	GS 1015/GS 1220/GS 1220 Club, GS 1220 Break/GS 1220 Break Club bis 10/74
3	-	-	6 545	6 545	153	152	GSX/GSX2/GS Club/GS Pallas/ GS Break ab 10/74 - 7/76
4	-	x	-	-	154	-	CX 2000/2000 Super/2000 Pallas CX 2200/2200 Super/2200 Pallas CX Diesel
3	-	-	6 545	6 545	153	152	GS/GSX/GSX2/GS Club/GS Spezial, GS Pallas /GS Break ab 8/76
							<u>DAF</u>
4	6 547	-	6 545	-	154	-	44/55/66 (Volvo 66) Coupé, Marathon, Combi
							<u>DATSUN</u>
4	-	6 547	6 555	6 555	154	152	100 A/120 A (Cherry)
4	-	6 544	6 544	6 544	154	152	160 B/180 B (1600/1800)
4	-	6 547	6 555	6 555	154	152	100 AF-II/120 A F-II (Cherry) ab 2.76
							<u>FIAT</u>
-	-	-	-	-	-	-	500/600/770 Jagst/850/850 Coupe
3	-	-	6 545	6 545	153	152	124 ab 3/73
3	-	-	6 545	6 545	153	152	124 Spezial ab 3/73
4	6 558	-	6 555	6 532	154	152	125/125 Spezial
3	-	-	6 532	6 532	153	152	132/132 GL
-	-	-	-	-	-	-	126
3	-	-	6 526	6 526	153	152	133
4	-	6 547	6 558	6 558	154	152	127/127 Spezial
4	-	6 555	6 555	6 555	154	152	128/128 Spezial/128 Kombi - 7/75 1100 Z
3	-	-	6 545	6 545	153	152	128 Coupé (1100 S/LS, 1300 S/LS) - 8/75 128 Berlinetta, 3 P ab 9/75

Universell verwendbar: Kugellautsprecher LA 6526 / LA 6583
x LA für Türeineinbau vorn und hinten Best.-Nr. 8 637 621 003 Bezug über KDB 3

Fahrzeugtypen	Einbausätze				Autoantennen			
	1. Cassetten-Autoradios			1. Autoradios			Antenne	Autojet
	2. Cassetten-Autoradios			2. Cassetten-Autoradios				
	bis Best.-Nr. 7 634 ...			ab Best.-Nr. 7 635 ...				
	Lübeck CR, Goslar CR, Essen CR, Bamberg CR, ACR Berlin			Lübeck CR, Goslar CR, Essen CR, Bamberg electr., Mainz CR, Marburg CR				
	50 mm Bauhöhe			43 mm Bauhöhe				
	Bestell-Nr. 7 608 ...	Preis- gruppe		Bestell-Nr. 7 608 ...	Preis- gruppe			
<u>FIAT</u> (Fortsetzung)								
128/1100 CL/1300 GL ab 8/76	502 000 (Unterbau)	7	A	0920 10 0016 10 (Universalkonsole)	- 9	A A	a *	-
131 Mirafiori N	722 900	7	B	0917 10	8	A	f	-
131 Mirafiori Spezial	721 900	7	B	0918 10	8	A	f	-
132 GLS (1600/1800) ab 9/74	-	-	-	0915 10	8	A	b	-
130, 130 Coupé (3,2 l)	-	-	-	0902 10	11	B	a	e
Fiat x 1/9	-	-	-	0913 10 (140 mm)	11	B	c	-
Fiat Lkw 50 NC - 90 NC	-	-	-	6515 10	9	B	d	-
<u>FORD</u>								
12 M/15 M (8/68-8/70)	-	-	-	1207 10	8	B	a	e
Escort L/XL/GXL/Sport (8/70-12/74)	-	-	-	1209 11 (Unterbau)	9	B	a	e
Escort/L/Sport ab 1/75	502 000 (Unterbau)	7	A	1211 11 (Unterbau)	9	A	a	e
Escort GL/Ghia ab 1/75 (mit Konsole)	-	-	-	1214 10	8	A	a	e
Taunus/Cortina 1300/1600 2000 (8/70-8/73)	587 900	9	B	1202 10	9	B	a	e
Taunus/Cortina L/XL/GXL 8.73-1.76	625 900	9	B	1205 10	8	A	a	e
Taunus/Cortina L/GL/Ghia ab 1.76	625 900	9	B	1205 10	8	A	a	e
17 M/20 M/23 M/26 M (9/67-3/72)	-	-	-	1204 10	7	B	a	e
Consul/L/GT Granada XL/GXL/Ghia Granada L/GL ab 3/75	603 900	8	A	1213 10	9	A	a	e
Capri (8.68-8/72)	-	-	-	1210 10	8	B	a	e
Capri II L/XL/GT/GXL 8.72-3.74 L/XL/GT/Ghia 3.74-4.75	591 900	7	B	1200 11	8	B	a	e
Capri II/L/XL/GT/Ghia ab 4/75	629 900	7	B	1212 10	9	A	a	e
Transit ab 8/70	-	-	-	1203 10	8	B	a	e
Fiesta Konsole	-	-	B	1215 10	10	A	c	-
Fiesta	502 000 (Unterbau)	7	A	1216 10 (Unterbau)	11	A	c	-
<u>HANOMAG</u>								
F45, F55, F65, F75, F20-F35 Klein-Lkw (Einbau im Handschuhfach)	-	-	-	1806 20	5	B	a	-
F20 - F35 Klein-Lkw (Mittleinbau mit Halter 603 820 0414 von Hanomag-Henschel)	-	-	-	0010 20 (Unterbau)	4	A	a	-

A = Lagerhaltung VKB
B = Zentralversand ab Hildesheim

* zusätzliches Einbauszubehör 8 697 010 491

Lautsprecher für				Kabelsätze mit Überblendregler			Fahrzeugtypen
Stereo		Mono		Stereo	Mono		
Empf. Anzahl	Vorn: Seitenverkl. Fußraum (2 Stück)	Vorn: Türeinbau (2 Stück)	Hinten: Hutablage Heck (2 Stück)	Hinten: Hutablage Heck (1 Stück)			
	Best.-Nr. 7 60. ...	Best.-Nr. 7 60. ...	Best.-Nr. 7 60. ...	Best.-Nr. 7 60. ...	Best.-Nr. 7 607 ...	Best.-Nr. 7 607 ...	
						<u>FIAT</u> (Fortsetzung)	
4	-	2 Stück im Einbausatz	6 526	-	154	-	128/1100 CL/1300 GL ab 8/76
4	-	6 547	6 545	6 545	154	152	131 Mirafiori N
4	-	6 547	6 545	6 545	154	152	131 Mirafiori Spezial
4	-	6 555	6 532	6 532	154	152	132 GLS (1600/1800) ab 9/74
4	-	im Einbausatz		-	154	-	130, 130 Coupé (3,2 l)
-	-	-	-	-	-	-	Fiat x 1/9
-	-	-	-	-	-	-	Fiat Lkw 50 NC - 90 NC
							<u>FORD</u>
3	-	-	6 544	6 544	153	152	12 M/15 M (8/68-8/70)
-	-	-	-	-	-	-	Escort L/XL/GXL/Sport (8/70-12/74)
4	-	6 544	6 551	6 551	154	152	Escort L/Sport ab 1/75
4	-	6 544	6 551	6 551	154	152	Escort GL/Ghia ab 1/75 (mit Konsole)
4	-	6 547	6 526	6 526	154	152	Taurus/Cortina 1300/1600 2000 (8/70-8/73)
4	-	6 547	6 526	6 526	154	152	Taurus/Cortina L/XL/GXL 8.73-1.76
4	6 545	-	6 582	6 582	154	152	Taurus/Cortina L/GL/Ghia ab 1.76
3	-	-	6 555	6 555	153	152	17 M/20 M/23 M/26 M (9/67-3/72)
4	6 582	-	7 493	6 573	154	152	Consul/L/GT Granada XL/GXL/Ghia Granada L/GL ab 3/75
3	-	-	7 493	7 493	153	152	Capri (8.68-8/72)
3	-	-	6 526	6 526	153	152	Capri II L/XL/GT/GXL 8.72-3.74 L/XL/GT/Ghia 3.74-4.75
4	-	6 544	6 526	6 526	154	152	Capri II/L/XL/GT/Ghia ab 4/75
-	-	-	-	-	-	-	Transit ab 8/70
4	6 558	-	2 Stück im Einbausatz	-	154	-	Fiesta Konsole
4	6 558	-	2 Stück im Einbausatz	-	154	-	Fiesta
							<u>HANOMAG</u>
-	-	-	-	-	-	-	F45, F55, F65, F75, F20-F35 Klein-Lkw (Einbau im Handschuhfach)
1	6 545 auf das Armaturenbrett	-	-	-	-	-	F20 - F35 Klein-Lkw (Mittleinbau mit Halter 603 820 0414 von Hanomag-Henschel)

Universell verwendbar: Kugellautsprecher LA 6526 / LA 6583

Fahrzeugtypen	Einbausätze					Autoantennen		
	1. Cassetten-Autoradios			1. Autoradios		2. Cassetten-Autoradios		
	bis Best.-Nr. 7 634 ...			ab Best.-Nr. 7 635 ...				
	Lübeck CR, Goslar CR, Essen CR, Bamberg CR, ACR Berlin			Lübeck CR, Goslar CR, Essen CR, Bamberg electr., Mainz CR, Marburg CR				
	50 mm Bauhöhe			43 mm Bauhöhe				
	Bestell-Nr. 7 608 ...	Preis- gruppe		Bestell-Nr. 7 608 ...	Preis- gruppe		Antenne	Autojet
<u>KÄSSBOHRER</u>								
S 80; S 110-150	-	-	-	6005 20	10	A	h	-
S 211 - 215 H, S 213 HD, S 215 HD	-	-	-	6008 20	9	A	h	-
<u>LANCIA</u>								
Beta Coupé - HPE-Spider	502 000 (Unterbau)	7	-	5030 11 (Unterbau)	7	-	a	-
Beta ab 2/76	-	-	-	5024 10	10	B	a	-
Beta 77	-	-	-	5033 10	-	B	-	-
Gamma ab 77	-	-	-	5034 10	-	B	-	-
<u>MAGIRUS KHD</u>								
Frontlenker Lkw (HO-Heizung)	-	-	-	1700 10 (140 mm)*	7	B	h	-
MKR-Lkw 6 t - 13 t ab 8.75	-	-	-	1701 10	6	B	h	-
Magirus Deutz Bus	-	-	-	6004 20	10	A	h	-
<u>MAN</u>								
Frontlenker Lkw ab Typ 8.1567	-	-	-	6504 10	7	B	d	-
Frontlenker Lkw ab Typ 11.136 ab 8/75 (mit Fahrerhaus F7)	-	-	-	6518 10	6	B	i	-
MAN-Bus SR 240	-	-	-	6009 20	11	A	-	-
<u>MAZDA</u>								
616/Rx2/1600 bis 2.76	-	-	-	5010 10	7	B	a	-
818	-	-	-	5007 10	7	B	d	-

A = Lagerhaltung VKB
B = Zentralversand ab Hildesheim

* Siehe letzte Seite!

Lautsprecher für					Kabelsätze mit Überblendregler		Fahrzeugtypen
Stereo				Mono	Stereo	Mono	
Empf. Anzahl	Vorn: Seitenverkl. Fußraum (2 Stück)	Vorn: Türeinbau (2 Stück)	Hinten: Hutablage Heck (2 Stück)	Hinten: Hutablage Heck (1 Stück)	Best.-Nr. 7 607 ...	Best.-Nr. 7 607 ...	
-	-	-	-	-	-	-	<u>KÄSSBOHRER</u> S 80; S 110-150
-	-	-	-	-	-	-	S 211 - 215 H, S 213 HD, S 215 HD
3	-	-	6 526	6 526	153	152	<u>LANCIA</u> Beta Coupé - HPE-Spider
4	im Einbausatz (Armaturenbretteinbau)		7 435	-	154	-	Beta ab 2/76
4	im Einbausatz (Armaturenbretteinbau)		7 435	-	154	-	Beta 77
4	im Einbausatz (Armaturenbretteinbau)		6 532 oder 6 547	-	154	-	Gamma ab 77
-	-	-	-	-	-	-	<u>MAGIRUS KHD</u> Frontlenker Lkw (HO-Heizung)
-	-	-	-	-	-	-	MKR-Lkw 6 t - 13 t ab 8.75
-	-	-	-	-	-	-	Magirus Deutz Bus
-	-	-	-	-	-	-	<u>MAN</u> Frontlenker Lkw ab Typ 8.1567
-	-	-	-	-	-	-	Frontlenker Lkw ab Typ 11.136 ab 8/75 (mit Fahrerhaus F7)
							MAN-Bus SR 240
3	-	-	6 545	6 545	153	152	<u>MAZDA</u> 616/Rx2/1600 bis 2.76
3	-	-	6 545	6 545	153	152	818

Fahrzeugtypen	Einbausätze				Autoantennen			
	1. Cassetten-Autoradios		1. Autoradios		2. Cassetten-Autoradios		Antenne	Autojet
	bis Best.-Nr. 7 634 ...		ab Best.-Nr. 7 635 ...					
	Lübeck CR, Goslar CR, Essen CR, Bamberg CR, ACR Berlin		Lübeck CR, Goslar CR, Essen CR, Bamberg electr., Mainz CR, Marburg CR					
	50 mm Bauhöhe		43 mm Bauhöhe					
	Bestell-Nr. 7 608 ...	Preis- gruppe		Bestell-Nr. 7 608 ...	Preis- gruppe			
<u>MERCEDES (Daimler Benz)</u>								
200/D, 220/D, 240/D ab 8/67 230/4, 240/D, 3.0, 230, 250/C/CE, 230/6 ab 8/67	222 900	8	A	1800 11	8	A	a	e
200/D, 220/D, 230, 250/C/CE 8.67-1.76 240/D, 230/4, 230/6 8.73 - 1.76 240 D 3.0 - 1.76 280/C/E/CE ab 5/72 - 1.76								
neue Modellreihe: 200/D, 240/D, 230/4 240 D, 3.0, 230, 250/C/CE, 230/6, 280/C/E/CE ab 1/76	235 900	10	A	1807 11	10	A	j	e
neue Modellreihe: 200/D, 240/D, 230/4 240/D, 3.0, 230, 250/C/CE, 230/6, 280/C/E/CE ab 1/76	235 900	10	A	1808 10	-	A	j	e
250 S/SE, 280 S/SE, 280 SE/SEL 3.5, 300 SE, 300 SEL 3.5, 300 SEL 6.3 - 72	-	-	-	1805 10 * (140 mm)	11	B	a	e
280 SL/SLC, 350 SL/SLC, 450 SL/SLC	249 900	9	B	1802 10	12	B	a	e
280 S/SE, 350 SE ab 10/72 450 SE, SEL ab 3/73 450 SEL 6.9	228 900	12	A	1803 10	12	A	a	e
Lkw LP/LPS/LPK: 608, 808, 811, 913	-	-	-	6507 10	10	B	d	-
Lkw LP/LPS/LPK: 911 B, 1013 B, 1113 B, 1213 1216, 1217, 1313, 1317, 1319, 1418++, 1424, 1513, 1517, 1519, 1619, 1620, 1623++, 1624++, 1819, 2223++, 2224++	-	-	-	6500 10	9	B	d	-
L406 D, LK406 D, L407 D, L408/G/ L409, LK409, L508 D, LK508 D, /608 D, LK608 D	-	-	-	6506 10	8	B	a	-
Lkw neue Generation mit kurzem Fahrerhaus ab 8.73: 1013, 1017, 1213, 1217, 1219+, 1413, 1417, 1419+, 1424, 1613, 1617, 1619, 1624, 1626++, 1632++, 1719++, 1813, 1817, 1819, 1919++, 1924++, 1926++, 1932++, 2032++, 2219, 2224+, 2226++, 2232++, 2626++, 2632++	-	-	-	6502 10 (nur Autoradio)	9	B	-	-
LP/LPS/LPK langes Fahrerhaus: 1626++, 1632++, 1932, 2032, 2226++, 2232++	-	-	-	6501 10	11	B	d	-
Lkw neue Generation mit langem Fahrerhaus (Schlafkabine) ab 8.74: 1219, 1419, 1624++, 1626++, 1632++, 1719++, 1919++, 1926++, 1932++, 2032++, 2226++, 2232++, 2626++, 2632++	-	-	-	6513 10	11	B	d	-
L206 D, L207, L306 D, L307	-	-	-	1806 20	5	B	d	-
L206 D, L207, L306D, L307 (Mittleinbau mit Halter 603 820 0414 von Mercedes)	-	-	-	0010 20	4	A	d	-
O 309 / O309 D	-	-	-	6000 20	4	A	-	-
Mercedes Bus O 303	-	-	-	6002 20	11	A	-	-
Mercedes Bus O 302	-	-	-	6003 20	12	A	-	-
Klein-Lkw 601-602	-	-	-	6519 10	-	B	-	-

A = Lagerhaltung VKB

B = Zentralversand ab Hildesheim

* Siehe letzte Seite!

+ Achtung! Lkw kann 12-V- oder 24-V-Anlage haben!

++ 24-V-Anlage

Achtung! Bei 24-V-Anlage zusätzlich Spannungsteiler, Best.-Nr. 7 607 356 010 verwenden.

Lautsprecher für				Kabelsätze mit Überblendregler		Fahrzeugtypen	
Stereo		Mono		Stereo	Mono		
Empf. Anzahl	Vorn: Seitenverkl. Fußraum (2 Stück)	Vorn: Türeineinbau (2 Stück)	Hinten: Hutablage Heck (2 Stück)	Hinten: Hutablage Heck (1 Stück)			
	Best.-Nr. 7 60. ...	Best.-Nr. 7 60. ...	Best.-Nr. 7 60. ...	Best.-Nr. 7 60. ...	Best.-Nr. 7 607 ...	Best.-Nr. 7 607 ...	
						<u>MERCEDES (Daimler Benz)</u>	
4	im Einbausatz (Armaturenbretteinbau)		6 635 ΔΔ	-	-	200/D, 220/D, 240/D ab 8/67 230/4, 240/D, 3.0, 230, 250/C/CE, 230/6 ab 8/67 200/D, 220/D, 230, 250/C/CE 8.67-1.76 240/D, 230/4, 230/6 8.73 - 1.76 240 D 3.0 - 1.76 280/C/E/CE ab 5/72 - 1.76	
4	im Einbausatz (Armaturenbretteinbau)		6 635 ΔΔ	-	-	neue Modellreihe: 200/D, 240/D, 230/4 240 D, 3.0, 230, 250/C/CE, 230/6, 280/C/E/CE ab 1/76	
4	6 582	-	7 435	7 435	154	152	neue Modellreihe: 200/D, 240/D, 230/4 240/D, 3.0, 230, 250/C/CE, 230/6, 280/C/E/CE ab 1/76
4	im Einbausatz	-	6 607	-	-	-	250 S/SE, 280 S/SE, 280 SE/SEL 3.5, 300 SE, 300 SEL 3.5, 300 SEL 6.3 - 72
4	im Einbausatz	-	6 607 xx	-	im Einbausatz	-	280 SL/SLC, 350 SL/SLC, 450 SL/SLC
-	-	-	-	-	-	-	280 S/SE, 350 SE ab 10/72 450 SE, SEL ab 3/73 450 SEL 6.9
-	-	-	-	-	-	-	Lkw LP/LPS/LPK: 608, 808, 811, 913
-	-	-	-	-	-	-	Lkw LP/LPS/LPK: 911 B, 1013 B, 1113 B, 1213 1216, 1217, 1313, 1317, 1319, 1418++, 1424, 1513, 1517, 1519, 1619, 1620, 1623++, 1624++, 1819, 2223++, 2224++
-	-	-	-	-	-	-	L406 D, LK406 D, L407 D, L408/G/ L409, LK409, L508 D, LK508 D, /608 D, LK608 D
-	-	-	-	-	-	-	Lkw neue Generation mit kurzem Fahrerhaus ab 8.73: 1013, 1017, 1213, 1217, 1219+, 1413, 1417, 1419+, 1424, 1613, 1617, 1619, 1624, 1626++, 1632++, 1719++, 1813, 1817, 1819, 1919++, 1924++, 1926++, 1932++, 2032++, 2219, 2224+, 2226++, 2232++, 2626++, 2632++
-	-	-	-	-	-	-	LP/LPS/LPK langes Fahrerhaus: 1626++, 1632++, 1932, 2032, 2226++, 2232++
-	-	-	-	-	-	-	Lkw neue Generation mit langem Fahrerhaus (Schlafkabine) ab 8.74: 1219, 1419, 1624++, 1626++, 1632++, 1719++, 1919++, 1926++, 1932++, 2032++, 2226++, 2232++, 2626++, 2632++
-	-	-	-	-	-	-	L206 D, L207, L306 D, L307
-	-	-	-	-	-	-	L206 D, L207, L306D, L307 (Mittleinbau mit Halter 603 820 0414 von Mercedes)
-	-	-	-	-	-	-	O 309 / O309 D
-	-	-	-	-	-	-	Mercedes Bus O 303
-	-	-	-	-	-	-	Mercedes Bus O 302
-	-	-	-	-	-	-	Klein-Lkw 601-602

Universell verwendbar: Kugellautsprecher LA 6526 / LA 6583
ΔΔ 2 Lautsprecher mit Kabelsatz und Überblendregler
xx gilt nur für SLC-Ausführung, bei SL-Ausf. LA 6526 verwenden.

Fahrzeugtypen	Einbausätze					Autoantennen			
	1. Cassetten-Autoradios			1. Autoradios					
	2. Cassetten-Autoradios			2. Cassetten-Autoradios					
	bis Best.-Nr. 7 634 ...			ab Best.-Nr. 7 635 ...					
	Lübeck CR, Goslar CR, Essen CR, Bamberg CR, ACR Berlin			Lübeck CR, Goslar CR, Essen CR, Bamberg electr., Mainz CR, Marburg CR					
	50 mm Bauhöhe			43 mm Bauhöhe					
	Bestell-Nr. 7 608 ...	Preis- gruppe		Bestell-Nr. 7 608 ...	Preis- gruppe		Antenne	Autojet	
NSU									
Typ 110/1200/1200C	-	-	-	2100 10	8	B	a	-	-
RO 80	-	-	-	2102 10	9	B	a	-	-
OPEL									
Kadett (8/67 - 8/73) Olympia (8/67 - 8/70)	-	-	-	2305 10	8	A	a	e	e
Kadett/Coupé ab 8/73, City	064 900	8	B	2303 11	8	A	a	e	e
Manta/Ascona bis 8/75	054 900	8	B	2301 10	8	A	a	e	e
Manta/Ascona ab 9/75	082 900	8	A	2309 11	8	A	a	e	e
Manta/Ascona Rechtslenker ab 9/75	-	-	-	2310 10	7	B	a	e	e
Rekord/Coupé, Commodore (8/66 - 12/71)	-	-	-	2306 10	8	B	a	e	e
Rekord II/Coupé, Commodore ab 1/72	060 900	6	A	2300 10	8	A	a	e	e
Kapitän, Admiral, Diplomat E/V8 ab 8/68	-	-	-	2302 10	9	B	a	e	e
Bedford Blitz CF	-	-	-	6508 10	9	B	a	-	-
PEUGEOT									
104/L bis 8.76/GL/GL6 ab 8.76	-	-	-	2600 10 (nur Autoradio)	9	B	a	-	-
104 Coupé/GL bis 8.76/104 SL ab 8.76	-	-	-	2606 10 (nur Autoradio)	10	B	a	-	-
204 Lim (8/70 - 4/75)	-	-	-	2603 10 (nur Autoradio)	9	B	a	-	-
				0016 10 (Universalkonsole)	9	A			
204 ab 5/75	-	-	-	2608 10	9	B	f	-	-
304 Lim, Coupé, Cabrio	-	-	-	2601 10 0016 10 (Universalkonsole)	11 9	B A	a	e	e
504 GL/TI/Automatik/Konsole	974 900	9	B	2602 10	7	A	a	-	-
504 Lim bis 9/72, 504 ab 8/73 504 Break, Familiare	-	-	-	2604 10	12	B	a	-	-
604 SL	759 900	8	B	2607 10	8	B	a	-	-
PORSCHE									
911/911 S/Carrera/Turbo-verwendbar	491 900	2	A	2800 20	3	A	a	e	e
914/1.8 1, 914/2.0 ab 8/74	-	-	-	2803 10	12	B	a	-	-
924	560 900	6	B	2804 10	6	A	a	-	-

A = Lagerhaltung VKB
B = Zentralversand ab Hildesheim

Lautsprecher für					Kabelsätze mit Überblendregler		Fahrzeugtypen
Stereo				Mono	Stereo	Mono	
Empf. Anzahl	Vorn: Seitenverkl. Fußraum (2 Stück)	Vorn: Türeineinbau (2 Stück)	Hinten: Hutablage Heck (2 Stück)	Hinten: Hutablage Heck (1 Stück)	Best.-Nr. 7 607 ...	Best.-Nr. 7 607 ...	
	Best.-Nr. 7 60. ...	Best.-Nr. 7 60. ...	Best.-Nr. 7 60. ...	Best.-Nr. 7 60. ...			
							<u>NSU</u>
3	-	-	6 545	6 545	153	152	Typ 110/1200/1200C
4	-	6 547	6 547	6 547	154	152	RO 80
							<u>OPEL</u>
3	-	-	6 544	6 582	153	152	Kadett (8/67 - 8/73) Olympia (8/67 - 8/70)
4	6 547	-	6 545	6 582	154	152	Kadett/Coupé ab 8/73, City
3	-	-	6 555	6 555	153	152	Manta/Ascona bis 8/75
4	6 547	-	6 545	6 545	154	152	Manta/Ascona ab 9/75
4	6 547	-	6 545	6 545	154	152	Manta/Ascona Rechtslenker ab 9/75
3	-	-	6 555	6 555	153	152	Rekord/Coupé, Commodore (8/66 - 12/71)
3	-	-	6 534 *	6 535 *	-	-	Rekord II/Coupé, Commodore ab 1/72
4	6 545	-	6 555	6 555	154	153	Kapitän, Admiral, Diplomat E/V8 ab 8/68
-	-	-	-	-	-	-	Bedford Blitz CF
							<u>PEUGEOT</u>
3	-	-	6 545	6 545	153	152	104/L bis 8.76/GL/GL6 ab 8.76
3	-	-	6 545	6 545	153	152	104 Coupé/GL bis 8.76/104 SL ab 8.76
4	6 555	-	6 526	6 526	154	152	204 Lim (8/70 - 4/75)
3	-	-	6 526	6 526	153	152	204 ab 5/75
4	6 558	-	6 526	6 526	154	152	304 Lim, Coupé, Cabrio
3	-	-	6 545	6 545	153	152	504 GL/TI/Automatik/Konsole
3	-	-	6 545	6 545	153	152	504 Lim bis 9/72, 504 ab 8/73 504 Break, Familiare
3	-	-	6 555	6 555	153	152	604 SL
							<u>PORSCHE</u>
2	-	6 609 (2 LA mit Kabel)	-	6 610 (2 LA mit Kabel)	-	-	911/911 S/Carrera/Turbo-verwendbar
2	im Einbausatz	-	-	-	-	-	914/1.8 1, 914/2.0 ab 8/74
3	-	-	6 592	6 592	153	152	924

Universell verwendbar: Kugellautsprecher LA 6526 / LA 6583
* Für Commodore wird Lautsprecherabdeckung 7 136 benötigt.

Lautsprecher für					Kabelsätze mit Überblendregler		Fahrzeugtypen
Stereo				Mono	Stereo	Mono	
Empf. Anzahl	Vorn: Seitenverkl. Fußraum (2 Stück)	Vorn: Türeinbau (2 Stück)	Hinten: Hutablage Heck (2 Stück)	Hinten: Hutablage Heck (1 Stück)	Best.-Nr. 7 607 ...	Best.-Nr. 7 607 ...	
	Best.-Nr. 7 60. ...	Best.-Nr. 7 60. ...	Best.-Nr. 7 60. ...	Best.-Nr. 7 60. ...			
RENAULT							
3	-	-	6 551	6 551	153	152	4/L/Transporter ab 8/66
3	-	-	6 545	6 545	153	152	5/L/TL/GTL
3	-	-	6 526	6 526	153	152	6 L/TL
3	-	-	6 545	6 545	153	152	12 TL/Variable ab 8/75
3	-	-	6 598	6 598	153	152	12 TS/Variable/Automatic ab 8/75
4	6 547	-	6 526	6 526	154	152	14 L/TL
3	-	-	6 545	6 545	153	152	15 G/TL ab 4/76
3	-	-	6 545	6 545	153	152	16 L/TL/TS/TS Autom./TX
-	-	-	6 545	6 545	153	152	17 TL ab 4/76
4	6 547	-	6 526	6 526	154	152	30 TS, R20 L/TL/GTL
4	im Einbausatz	-	6 545	6 545	154	152	5 TS
SAAB							
3	-	-	6 526	6 526	153	152	99/L/LE/EMS ab 8/73 mit Saab-Konsole, Best.-Nr. 852 001 Δ
3	-	-	6 545	6 526	153	152	96
SCANIA VABIS							
-	-	-	-	-	-	-	L80, L85, LS85, L110, LS110, LT110
-	-	-	-	-	-	-	LB80, LBS85, LB111, LBS111, LBT111, L140, LS140, LB140, LBS140, LT145 mit Dachkonsole (ab 1/75)
SIMCA/CHRYSLER							
3	-	-	6 526	6 526	153	152	1000 LS/1000 GLS/1000 Spezial (8/69 - 8/74)
3	-	-	6 526	6 526	153	152	1000 LS/GLS/Spezial ab 8/74 - 9/76 1005 LS ab 9/76
3	-	-	6 526	6 526	153	152	1000 Rallye I/II
4	6 544	6 544	6 526	6 526	154	152	1100/LS/GLS (72-10/74)
4	6 544	-	6 544	-	154	-	1100 ES, 1100 Ti (Autoradioeinbau vorbereitet)
4	6 544	-	6 544	-	154	-	1100 LS/GLS/ES/Spezial/Ti/Tourisme ab 11/74
4	-	6 547	6 545	6 545	154	152	1301/Spezial, 1501/Spezial/Tourisme

Fahrzeugtypen	Einbausätze					Autoantennen		
	1. Cassetten-Autoradios bis Best.-Nr. 7 634 ... Lübeck CR, Goslar CR, Essen CR, Bamberg CR, ACR Berlin 50 mm Bauhöhe			1. Autoradios 2. Cassetten-Autoradios ab Best.-Nr. 7 635 ... Lübeck CR, Goslar CR, Essen CR, Bamberg electr., Mainz CR, Marburg CR 43 mm Bauhöhe		Antenne	Autojet	
	Bestell-Nr. 7 608 ...	Preis- gruppe		Bestell-Nr. 7 608 ...	Preis- gruppe			
<u>SIMCA / CHRYSLER (Fortsetzung)</u>								
Matra-Bagheera (für Autoradioeinbau vorbereitet)	-	-	-	3404 20	-	B	serienmäßig eingebaut	-
1307 GLS/1308 S (Einbau mit Simca-Konsole u. Befestigungsteilen)	-	-	-	3407 10	12	A	f	-
1308 GT/1307 GLS/1308 S (für Autoradioeinbau vorbereitet/Konsoleneinbau) *	-	-	-	3409 20	3	A	serienmäßig eingebaut	-
1307 S/GLS, 1308 S	-	-	-	3410 11 (Unterbau) 0010 20 (Unterbau)	12 4	B	f	-
1005 GLS/1006 SR (Autoradioeinbau vorbereitet)	-	-	-	3411 20	-	B	serienmäßig eingebaut	-
<u>TOYOTA</u>								
Corolla 75	-	-	-	5031 10	7	B	-	-
<u>VAUXHALL</u>								
Cavalier Rechtslenker	-	-	-	2310 10	7	B	a	-
Chevette	-	-	-	2311 10	-	B	a	-
<u>VOLVO</u>								
142, 144, 145, 164 - bis 7/72	-	-	-	3601 10	8	B	a	e
142, 144, 145, 164 (8/72-8/74)	939 900	6	B	3600 10	8	A	a	e
242, 244, 245, 264 ab 8/74	755 900	-	B	3602 10	8	A	-	-
343 L/DL ab 6.76 (für L-Konsole von Volvo erforderlich)	-	-	-	3603 10	12	B	f	-
Volvo 66 (DAF 66)	-	-	-	5009 10	9	B	d	-
Lkw F88/F89	-	-	-	6509 10	11	B	-	-
Lkw N7, N10, N12	-	-	-	6512 10	8	B	d	-
Lkw F406, F407, F609, F611, F613	-	-	-	6517 10	6	B	d	-
Lkw P7000	-	-	-	6520 10	-	B	-	-

A = Lagerhaltung VKB
B = Zentralversand ab Hildesheim

* wenn auf Bestellung bereits mit Lautsprecher und Antenne ausgestattet.

Lautsprecher für					Kabelsätze mit Überblendregler		Fahrzeugtypen	
Stereo				Mono		Stereo		Mono
Empf. Anzahl	Vorn: Seitenverkl. Fußraum (2 Stück)	Vorn: Türeinbau (2 Stück)	Hinten: Hutablage Heck (2 Stück)	Hinten: Hutablage Heck (1 Stück)				
	Best.-Nr. 7 60. ...	Best.-Nr. 7 60. ...	Best.-Nr. 7 60. ...	Best.-Nr. 7 60. ...	Best.-Nr. 7 607 ...	Best.-Nr. 7 607 ...		
							<u>SIMCA / CHRYSLER</u> (Fortsetzung)	
2	serienmäßig eingebaut	-	-	-	-	-	Matra-Bagheera (für Autoradioeinbau vorbereitet)	
4	-	i. Einbausatz	6 526	6 526	154	152	1307 GLS/1308 S (Einbau mit Simca-Konsole u. Befestigungsteilen)	
4	-	serienmäßig eingebaut	6 526	6 526	154	152	1308 GT/1307 GLS/1308 S (für Autoradioeinbau vorbereitet/Konsoleneinbau) *	
4	-	i. Einbausatz	6 526	-	154	-	1307 S/GLS, 1308 S	
4	6 545	-	6 545	-	154	-	1005 GLS/1006 SR (Autoradioeinbau vorbereitet)	
							<u>TOYOTA</u>	
-	-	-	-	-	-	-	Corolla 75	
							<u>VAUXHALL</u>	
4	6547	-	6545	6545	154	152	Cavalier Rechtslenker	
4	6547	-	6545	6545	154	152	Chevette	
							<u>VOLVO</u>	
4	6 514	-	6 555	6 555	154	152	142, 144, 145, 164 - bis 7/72	
4	6 514	-	6 555	6 555	154	152	142, 144, 145, 164 (8/72-8/74)	
4	-	6 514	6 555	6 555	154	152	242, 244, 245, 264 ab 8/74	
4	im Einbausatz	-	6 637 (mit 2 LA, KAB)	-	-	-	343 L/DL ab 6.76 (für L-Konsole von Volvo erforderlich)	
-	-	-	-	-	-	-	Volvo 66 (DAF 66)	
-	-	-	-	-	-	-	Lkw F88/F89	
-	-	-	-	-	-	-	Lkw N7, N10, N12	
-	-	-	-	-	-	-	Lkw F406, F407, F609, F611, F613	
-	-	-	-	-	-	-	Lkw P7000	

Fahrzeugtypen	Einbausätze				Autoantennen			
	1. Cassetten-Autoradios			1. Autoradios			Antenne	Autojet
	2. Cassetten-Autoradios			2. Cassetten-Autoradios				
	Bestell-Nr. 7 608 ...	Preis- gruppe		Bestell-Nr. 7 608 ...	Preis- gruppe			
<u>VOLKSWAGEN (VW)</u>								
1200 (8/57-8/67), 1300 (8/65-8/67) 1500 (8/66-8/67)	-	-	-	3804 10	8	B	b	-
1200, 1300, 1500 (8/67-8/70)	-	-	-	3805 10	8	A	b	-
1300/1500 gepolstertes Armaturen- brett (8/67-8/70)	-	-	-	3808 10	8	B	b	-
1200/L, 1300, 1500 ab 8/70 1302 (8/70-8/72) ungepolstertes Armaturenbrett	-	-	-	3803 10	8	A	b	-
1200/L (ab 8/73), 1300 (ab 8/70) 1302 (8/70-8/72), gepolstertes Armaturenbrett	-	-	-	3806 10	8	A	b	-
1303/A/L/S/LS ab 8/72	126 900	7	B	3809 11	7	A	b	-
1500 S (8/64-8/67), 1600/L/TL/ Variant/E/LE (8/67-8/70)	-	-	-	3811 11	8	B	b	-
1600/L/TL/Variant (8/70-8/73)	-	-	-	3810 10	10	B	b	-
411/L/Le, 412	-	-	-	3800 10	9	B	b	-
K70/L/S/LS	-	-	-	3802 10	8	B	a	-
Polo/L/S/LS/GLS	260 900	8	B	0205 11 0016 10	7	A	a	-
Golf N/L/S/LS/GL/GLS/GTI Scirocco L/S/LS/TS/GL/GT/GTI/GLI	127 900	8	A	3812 11	7	A	c	-
Passat L/S/LS Variant/L/S/LS	259 900	7	A	0200 10	7	A	c	-
Passat TS mit Einschubhalterung VW-Nr. 321 035 323 B GLS/Variant GLS	259 900	-	-	0204 10	8	B	c	-
Bus/Transporter 1500, 1700	-	-	-	3807 10	8	A	b	-
LT 28/31/35	-	-	-	3813 10	7	B	d	-

A = Lagerhaltung VKB
B = Zentralversand ab Hildesheim

Autoantennen

Bezeichnung	Einbau- neigung	Kenn- buchstabe	Best.-Nr.	Preis
Teleskopantenne	0 - 41 °	j	7 691 200 142	*
Teleskopantenne	0 - 41 °	a	7 691 200 141	41,--
Teleskopantenne (VW)	57 °	b	7 691 200 143	39,50
Teleskopantenne	21 °	c	7 691 200 145	41,50
Teleskopantenne (BMW 518 - 528)	-	g	7 691 200 151	*
Teleskopantenne (BMW 316 - 320)	-	k	7 691 200 152	*
Seitenantenne	45 - 90 ° durch Biegestück	h	7 691 210 024	47,--
Seitenantenne	0 - 8 °	d	7 691 210 031	40,--
Autojet (Standard Universal)	0 - 41 °	e	7 691 240 301	88,--
Dachantenne	0 - 80 °	f	7 691 250 003	*
Transistor-Elektronik-Antenne (TEL 5D)	-	i	7 691 290 031	*
CB-Antenne für Funkradio	-	-	7 691 220 171	53,--

* lieferbar: Robert Bosch Elektronik GmbH
BG: Bosch-Großhandel

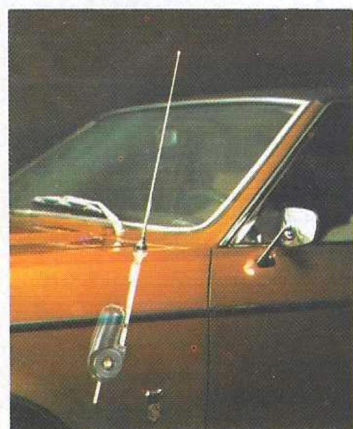

Empfangsstarke Antennen

Was die Antenne nicht empfängt, kann das Autoradio nicht wiedergeben. Deshalb ist die technisch hochwertige Auto-Antenne eine der wichtigsten Voraussetzungen für guten Rundfunkempfang im Auto. Blaupunkt hat das große Bosch-Angebot. Hochleistungs-Antennen, die auch in sendermäßig schlecht versorgten Gebieten, beim Fernempfang deutscher Sender im Ausland, sowie unter klimatisch extremen Bedingungen, hohe Empfangsleistung bieten. Und — Bosch Auto-Antennen sind wetterfest, robust und langlebig! Wählen Sie unter Teleskop-, Seiten- und Automatik-Antennen. In diesem Sortiment finden Sie garantiert die passende Antenne für Ihr Auto.

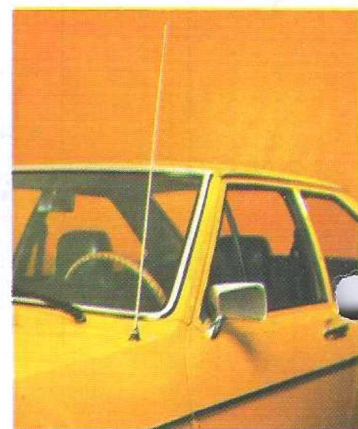

Einbauhinweise für Autoradios des laufenden Programms

Im Normalfall können Sie jedes Blaupunkt-Autoradio mit dem entsprechenden Blaupunkt-Einbausatz einbauen.

Bitte beachten Sie jedoch, daß Sie im Armaturenbrett von einigen wenigen Pkw nur Geräte bis zu einer bestimmten Gehäusetiefe einbauen können. Bei den betreffenden Fahrzeugen haben wir im Innenteil dieser Liste angegeben, welche Gerätearten nicht für den Armaturenbrett-Einbau in Frage kommen bzw. welche Gehäusetiefe das Gerät höchstens haben darf.

Aus der folgenden Aufstellung können Sie sich über die Gehäusetiefe der Geräte des aktuellen Blaupunkt-Autoradio-Programms informieren:

Autoradio-Modell	Gehäusetiefe
Autoradios: Minden Arimat, Ludwigshafen Arimat, Münster-Arimat, Frankfurt, Frankfurt Super-Arimat, Münster Stereo, Frankfurt Stereo und Köln Stereo.	110 mm

Autoradio-Modell	Gehäusetiefe
Cassetten-Autoradios: Bamberg electronic	135 mm
Lübeck CR, Lübeck CR Super-Arimat, Essen CR Super-Arimat, Essen CR, Goslar CR	140 mm
Mainz CR, Marburg CR	158 mm
ACR Berlin: Einbausatz 7 608 XXX 900 erforderlich!	

Umbauhinweise für Autoradios

Bezug über Blaupunkt-Kundendienst (KDB 3), Hildesheim

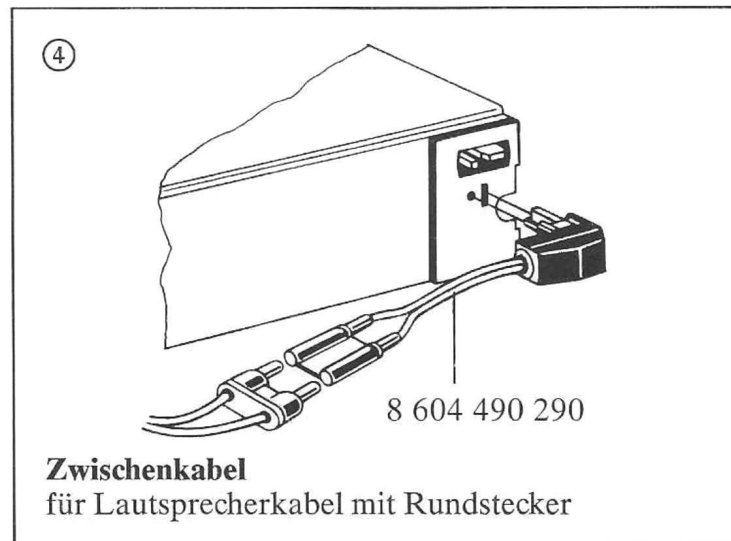
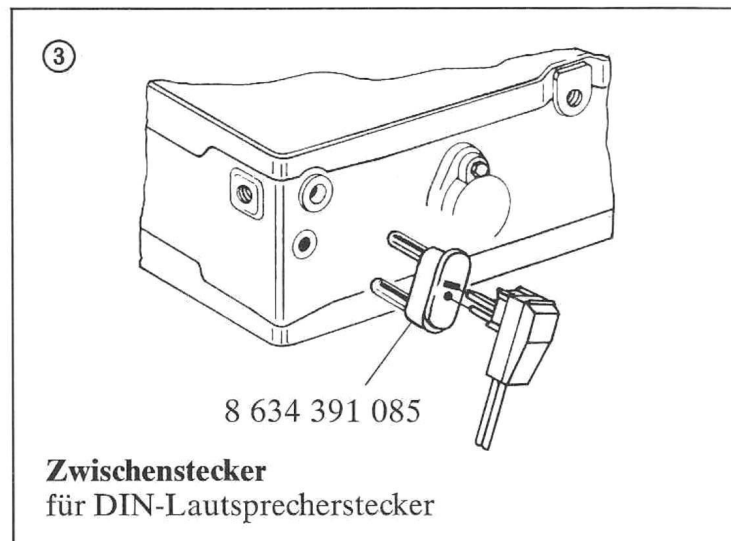
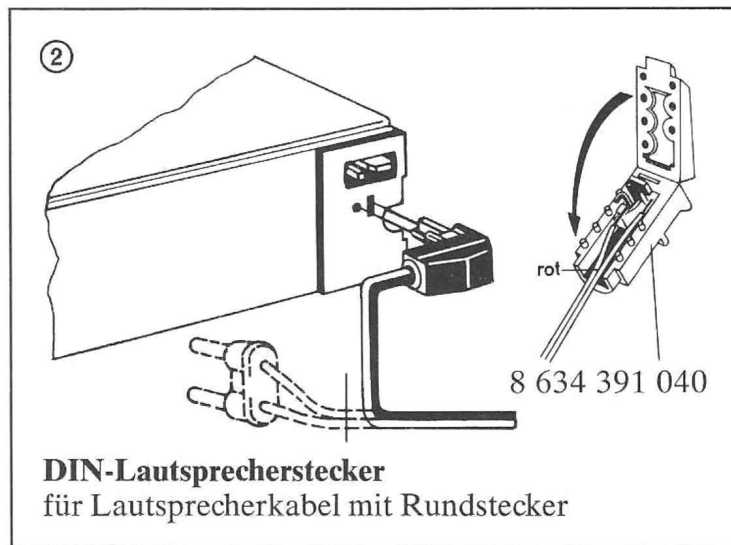
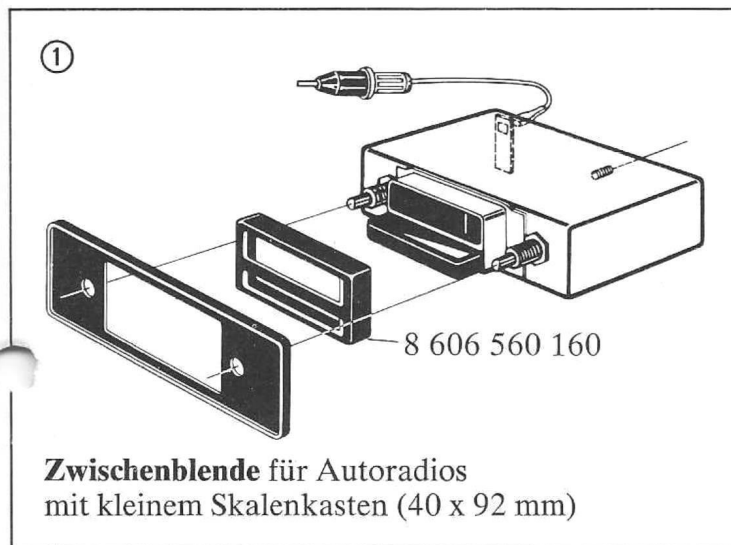

Blaupunkt Hochleistungs-Lautsprecher für jedes Auto und jeden Anspruch



LA 6 547/6 555



LA 6 544



LA 6 558

Guter Klang ist auch Lautsprechersache . . . Blaupunkt hat 45 verschiedene Lautsprecher-Typen. Exakt in den Abmessungen zu den einzelnen Autos passend. Ausgelegt auf optimale Klangqualität. In Zusammenarbeit mit den Kfz-Herstellern wurde alles wagenspezifisch festgelegt: Standort, Einbaumöglichkeiten, Zuleitungen und alles, was sonst noch zum perfekten Autoradio gehört. Blaupunkt-Lautsprecher sind deshalb im Handumdrehen richtig eingebaut. Sie brauchen nur noch zu wählen: Einbau-, Aufbau- oder Universal-Kugellautsprecher. . . . und ausgewogene Beschallung ist Sache der sinnvollen Lautsprecher-Mehrfach-Bestückung.

Für gleichmäßige Beschallung sind mehrere Lautsprecher einfach unerlässlich. Das gilt nicht nur für Stereo-, sondern auch für Mono-Wiedergabe. Der entscheidende Vorteil: Sie können das Radio leiser stellen und hören trotzdem alles besser. Gleichmäßige Schallverteilung entlastet das Gehör von Fahrer und Mitfahrern. Radiohören wird angenehmer. Ein wichtiger Vorteil — und nicht nur auf langen Strecken.

Stereo-Klänge aus der Kopfstütze

Die neue Klangdimension von Blaupunkt: Stereo-Lautsprecher, eingepolstert in Recaro-Kopfstützen. Ein System mit erstaunlicher Wirkung: Durch hörgerechte Lautsprecher-Anordnung kann die Lautstärke erheblich reduziert werden. Trotzdem sind Musik und Sprache besser zu hören. Blaupunkt Stereo-Kopfstützen sind ideal als Ergänzung der vorhandenen Lautsprecher-Anlage. Jede Stereo-Kopfstütze läßt sich unabhängig von den übrigen Lautsprechern ein- und ausschalten. Und mit einem extra Überblendregler versehen, auch in der Lautstärke individuell einstellen.

Lieferbar für alle neuen Mercedes- und BMW-Modelle.

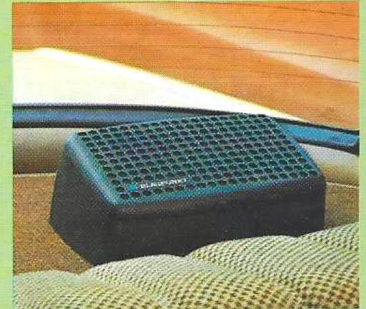

LA 6 545

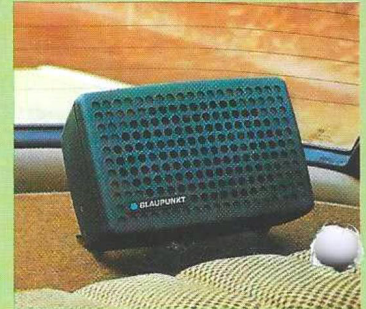

LA 6 551



LA 6 526/6 583

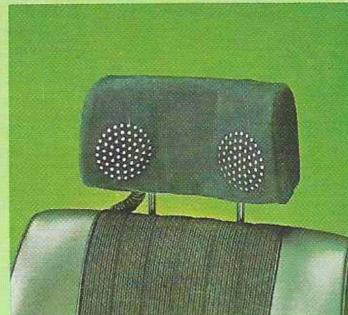

STK 6 601/6 604



LA 6 598

Wirkungsweise verschiedener Beschallungsmöglichkeiten:

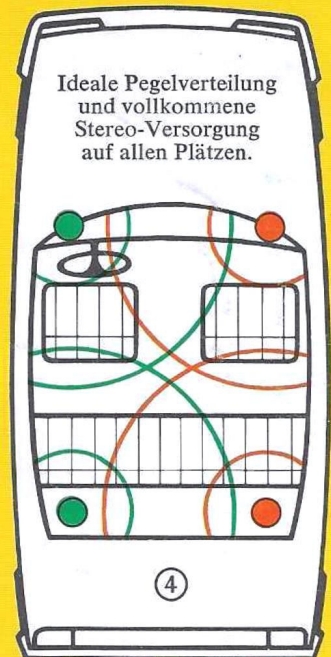
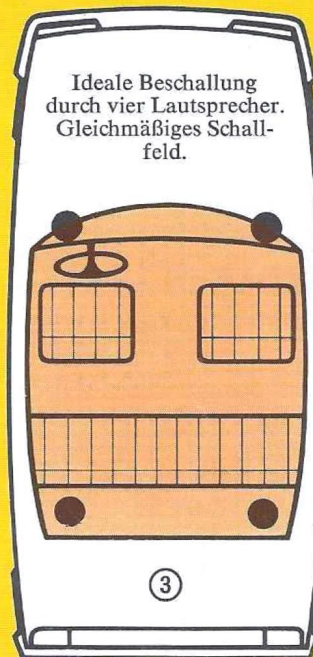
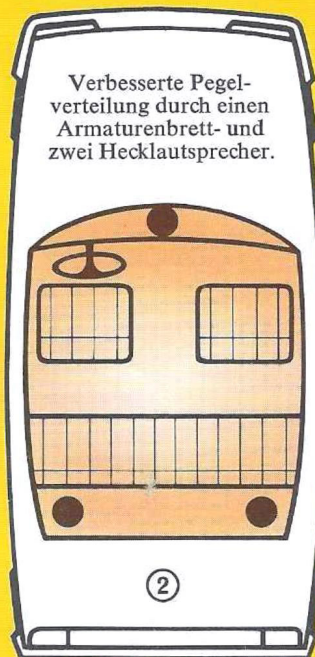
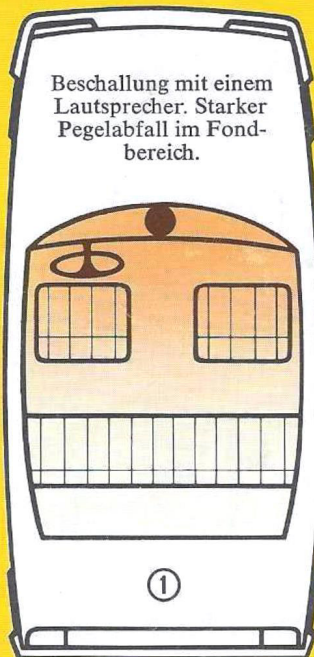

Bei nur einem Lautsprecher muß das Radio bei höherer Fahrgeschwindigkeit oft auf Überlautstärke gestellt werden — für den Fahrer eine zusätz-

liche Belastung. Die Mitfahrer im Fond dagegen bleiben am Rundfunkgeschehen nahezu unbeteiligt. Die Lösung dieses Problems sind mehrere Laut-

sprecher. Bereits mit 2 (bei Stereo mit 3) Lautsprechern wird eine recht gute Innenraum-Beschallung erzielt. Die ideale Tonverteilung jedoch

wird durch vier Lautsprecher erreicht. Durch einen Überblendregler lassen sich alle angeschlossenen Lautsprecher individuell regulieren.

Die in dieser Liste enthaltenen Preisgruppen sind unverbindliche Richtpreise. Sie dienen zur Verrechnung mit dem Handel. Die Mehrwertsteuer wird in der am Tage der Lieferung geltenden Höhe gesondert berechnet.

Alle früheren Preislisten werden hiermit ungültig.

Wir bitten Sie, die folgenden sieben Punkte zu beachten:

1. Um Verwechslungen zu vermeiden, bitten wir Sie, die **komplette Bestellnummer** anzugeben.
2. Bei Erzeugnissen ohne Preisangabe tragen Sie bitte den Preis bei Bekanntgabe nachträglich ein.
3. Geringfügige **Preis- und Konstruktionsänderungen** sind vorbehalten.
4. Jeder kraftfahrzeugspezifische **Einbausatz** enthält einen Lautsprecher und eine ausführliche Anleitung für den Autoradio- und Antenneneinbau sowie für die Entstörung.
5. Bei den einzelnen Kfz-Typen sind die jeweils klangmäßig und einbaumäßig am besten geeigneten Zusatz-**Lautsprecher** aufgeführt.
6. Nähere Informationen über das **Busprogramm** können Sie einer besonderen Busmappe entnehmen. Diese Mappe erhalten Sie auf Anforderung von unserer Kundendienstabteilung.
7. Auch die SB-verpackten fahrzeugspezifischen Einbausätze und Armaturenbrett-Lautsprecher enthalten eine ausführliche Anleitung für den Autoradio- und Antenneneinbau sowie für die Entstörung.

Preisübersicht

Lautsprecher

Bestell-Nr.		Preis- gruppe	Beschreibung	Seite
7 606 514 000	A	9	Lautsprecher / (BMW / Volvo) 2 Stück	8
7 606 526 000	A	8	Lautsprecher / sichtverpackt	7
7 606 532 000	B	5	Lautsprecher / (Fiat / Lancia)	8
7 606 534 000	B	11	Lautsprecher / (Opel) 2 Stück mit Kabelsatz und Überblendregler/Stereo	8
7 606 535 000	B	8	Lautsprecher / (Opel) mit Kabelsatz und Überblendregler/Mono	8
7 606 543 000	A	7	Lautsprecher / (BMW)	8
7 606 544 000	A	6	Lautsprecher / sichtverpackt	6
7 606 545 000	A	7	Lautsprecher / sichtverpackt	7
7 606 547 000	A	5	Lautsprecher / sichtverpackt	6
7 606 551 000	A	7	Lautsprecher / sichtverpackt	6
7 606 555 000	A	6	Lautsprecher / sichtverpackt	6
7 606 558 000	A	6	Lautsprecher / sichtverpackt	7
7 606 573 000	A	7	Lautsprecher / (Ford)	8
7 606 574 000	A	8	Lautsprecher / (DB)	8
7 606 582 000	A	7	Lautsprecher / (DB)	8
7 606 583 000	A	8	Lautsprecher / sichtverpackt	7
7 606 592 000	A	5	Lautsprecher / (BMW)	8
7 606 598 000	A	9	Lautsprecher / sichtverpackt	7
7 606 601 000	A	*	Stereo-Kopfstütze (DB)	9
7 606 604 000	A	*	Stereo-Kopfstütze (BMW)	9
7 606 607 000	A	6	Lautsprecher / (DB) nur Heckeinbau	9
7 606 609 000	A	8	Lautsprecher / (Porsche 911) 2 Stück mit Kabelsatz/Stereo	9
7 606 610 000	A	9	Lautsprecher / (Porsche 911) 2 Stück mit Kabelsatz/Mono	9
7 606 635 000	A	13	Lautsprecher / (DB) 2 Stück mit Kabelsatz und Überblendregler	9
7 606 637 000	A	10	Lautsprecher / (Volvo 343) 2 Stück mit Kabelsatz	9
7 607 435 000	A	7	Lautsprecher / (DB / Lancia)	8
7 607 493 000	A	6	Lautsprecher / (Ford)	8

Preisübersicht

Sonderzubehör

Bestell-Nr.		Preis- gruppe	Beschreibung	Seite
8 627 000 237	Δ	15	Schwenkhalterung	9
7 607 034 011	A	7	Mikrofonverlängerungskabel	9
7 607 052 060	A	6	Mikrofon / sichtverpackt	9
7 607 127 000	A	10	UKW-Stationswähler	9
7 607 131 000	A	5	Adapterkabel f. SK 1/11	8
7 607 134 000	A	2	Adapterkabel f. SK 3/SK 13	8
7 607 136 000	A	15	Lautsprecherabdeckung	8
7 607 140 000	A	14	Kabelsatz / Berlin	8
7 607 142 060	A	4	Mikrofonverlängerungskabel / sichtverpackt	8
7 607 152 060	A	7	Überblendregler für 2 LA / sichtverpackt	8
7 607 153 060	A	8	Überblendregler für 3 LA / sichtverpackt	8
7 607 154 060	A	10	Überblendregler für 4 LA / sichtverpackt	8
7 607 157 000	A	5	Adapterkabel	8
7 607 158 000	B	4	Fernbedienung/Fußschalter	8
7 607 169 000	B	7	Fernbedienung/Fußschalter	8
7 607 172 000	A	-	Cassettenhaltebox	9
7 607 340 011	A	9	Lautsprecherumschaltautomatik	8
7 607 347 010	A	*	SK 11	9
7 607 349 010	A	*	SK 13	9
7 607 356 010	A	11	Spannungsteiler	9
7 607 357 010	A	*	Stereo-Verstärker	8
7 607 359 010	A	10	Spannungswandler, neu 6/12 V	10
7 607 506 000	A	*	VL 2	9
7 607 526 000	A	*	SDK 1	9
7 607 527 000	A	*	SDK 2	9
7 607 528 000	A	*	SDK 5	9
7 607 529 000	A	*	SDK 6	9
7 607 535 000	A	*	VL 5	9
7 607 536 000	A	*	VL 6	9

Preisübersicht

Sonderzubehör

Bestell-Nr.		Preis- gruppe	Beschreibung	Seite
7 607 545 010	A	13	ASU/Stereo	9
7 607 546 010	A	12	ASU/Mono	9
7 607 547 010	A	13	ASU/Stereo	9

A = Lagerhaltung VKB

B = Zentralversand ab Hildesheim

* Nettopreis

Bezug über KDB3

Sichtverpackt:

Abgabe erfolgt nur in Sammelverpackung.

1. Lautsprecher in Sichtverpackung:

Abgabe erfolgt nur in
Sammelverpackung zu 6 Einheiten/LA.

2. Alle anderen sichtverpackten Produkte:

Fortlaufende Umstellung von
10 Stück Packungseinheit auf 5 Stück.