

AKAI

Creative At Heart

CD-37

CD-27

COMPACT
disc
DIGITAL AUDIO

CD-SPIELER

Bedienungsanleitung



Lesen Sie sich diese Bedienungsanleitung bitte aufmerksam durch, um mit dem Gerät eine optimale Leistung erzielen zu können.

- Die in den Abbildungen gezeigten CD-Platten gehören nicht zum Standard-Zubehör.

Vorkehrungen

WARNUNG

Zum Schutz vor Brand und elektrischen Schlägen sollte das Gerät weder Regen noch Feuchtigkeit ausgesetzt werden.

1-G

Netzspannung

Die Netzspannung ist in anderen Ländern verschieden. Überprüfen Sie bitte, daß dieses Gerät den Anforderungen der Netzspannung in Ihrer Gegend entspricht. Wenden Sie sich im Zweifelsfalle an einen qualifizierten Fachmann. Die Betriebs-Spannung dieses Gerätes liegt bei 220-230 V, 50 Hz Wechselstrom.

2-G

Dieses Gerät entspricht dem EG-Standard Nr. 82/499/EEC, 87/308/EEC.

3A-G

LASERPRODUKT DER KLASSE 1

Dieses Produkt enthält eine Laservorrichtung mit schwacher Leistung. Zur Gewährleistung ihrer Sicherheit darf der Deckel nicht entfernt werden, und Sie sollten nicht versuchen, in das Innere des Gerätes zu gelangen. Jegliche Reparaturen sollten qualifiziertem Fachpersonal überlassen werden.

CLASS 1 LASER PRODUCT
KLASSE 1 LASER PRODUKT
LUOKAN 1 LASER LAITE
KLASS 1 LASER APPARAT

CAUTION : INVISIBLE LASER RADIATION WHEN OPEN AND INTERLOCKS DEFEATED AVOID EXPOSURE TO BEAM
ADVARSEL : USYNLIG LASERSTRALING VED ÅBNING NÅR SIKKERHEDSÅBRYDDERE ER UDE AF FUNKTION UNDGÅ UDSEJTELSE FOR STRALING

VARO : AVATTAESSA JA SUOJALUKITUS OHJETTYLLE ALA KATSO SATEESEEN

VARNING : OSYNLIG LASERSTRALNING NÅR DENNA DEL ÄR ÖPPNAD OCH SPÄRREN ÄR URKOPPLAD BETRÄKTA EJ STRÅLEN

23-G

Leisten Sie einen Beitrag zum Umweltschutz:

- Verbrauchte Batterien und Akkumulatoren (Akkus) gehören nicht in den Hausmüll.
- Sie können sie bei einer Sammelstelle für Altbatterien bzw. Sondermüll abgeben. Informieren Sie sich bitte bei Ihrer Gemeinde.
- Batterien und Akkus mit dem Recycling-Symbol können sie auch bei Ihrem AKAI-Partnerhändler abgeben.



29B-G

FÜR KUNDEN IN DER BUNDESREPUBLIK DEUTSCHLAND

Bescheinigung von AKAI
Hiermit wird bescheinigt, daß das Gerät AKAI

CD-37
CD-27

in Übereinstimmung mit der Bestimmungen der
Amtsblattverfügung 1046/1984

funkentstört ist.

Der Deutschen Bundespost wurde das Inverkehrbringen dieses Gerätes angezeigt und die Berechtigung zur Überprüfung der Serie auf Einhaltung der Bestimmungen eingeräumt.

AKAI ELECTRIC CO.,LTD.

17B-G

Inhaltsverzeichnis

Was Sie für Ihren eigenen Schutz wissen sollten

- Das Netzkabel darf niemals mit nassen Händen angefaßt werden.
- Ziehen Sie das Netzkabel stets am Stecker und nicht am Kabel.
- Lassen Sie den CD-Spieler nur vom Fachmann reparieren oder zusammensetzen. Ein Laie könnte mit den inneren Teilen in Berührung kommen, und dadurch einen schweren elektrischen Schlag erleiden.
- Legen Sie niemals Gegenstände, insbesondere Metallgegenstände in den CD-Spieler hinein.

Schützen Sie auch den CD-Spieler

- Verwenden Sie nur einen Haushalts-Wechselstromanschluß. Gleichstromquellen dürfen niemals angewandt werden.
- Falls Wasser auf den CD-Spieler verschüttet wird, muß das Netzkabel sofort abgezogen werden; wenden Sie sich daraufhin an Ihren Händler.
- Vergewissern Sie sich, daß der CD-Spieler an seinem Standort gut belüftet ist und nicht im prallen Sonnenschein steht.
- Vermeiden Sie Beschädigungen der inneren Schaltungen und der äußeren Oberfläche, indem Sie den CD-Spieler von Wärmequellen fernhalten (Öfen, direkter Sonneneinstrahlung usw.).
- Vermeiden Sie die Anwendung von Sprays in der Nähe des CD-Spielers, da dies die Oberfläche beschädigen oder zu einer plötzlichen Entzündung des Sprays führen kann.
- Vermeiden Sie, daß die Oberfläche des Gerätes bei der Reinigung durch Verdünnungsmittel oder andere ähnliche Chemikalien beschädigt wird.
- Stellen Sie das Gerät auf einer flachen und soliden Unterlage auf.
- Wenn das Gerät über eine längere Zeit nicht verwendet werden soll, trennen Sie das Netzkabel vom Netz.

Störungen

Wenn während dem Empfang von UKW-, AM-Sendern oder eines TV-Programmes Störungen auftreten, kann der Netzschalter (POWER) des CD-Spielers bei Nichtanwendung des Gerätes abgeschaltet (OFF) werden.

Vermeiden Sie Feuchtigkeitsniederschlag

Wenn der CD-Spieler von einem kalten an einen warmen Ort gebracht wird, oder wenn die Temperatur in dem Zimmer, wo sich der CD-Spieler befindet, plötzlich erhöht wird, kann sich an der Tonabnehmer-Linse Feuchtigkeit (kleinste Wassertröpfchen) niederschlagen. Bei übermäßigem Feuchtigkeitsniederschlag auf der CD-Platte oder im Inneren des CD-Spielers wird der Betrieb des CD-Spielers erst dann fortgesetzt, wenn die Feuchtigkeit verdunstet ist. Warten Sie etwa 30 Minuten bis eine Stunde, bevor der CD-Spieler wieder in Betrieb genommen wird.

Verwenden Sie CD-Platten, die wie folgt gekennzeichnet sind:



Anschlüsse	4
Regler	5-6
Fernbedienung	7-8
Pflege der CD-Platten	8
Wiedergabe der CD-Platten	9
Musik-Wahl	10-11
Sprung-Suchlauf	10
Manueller Suchlauf	10
Direkt-Suchlauf	10
Nützliche Wiedergabemerkmale	11-12
Programmierte Wiedergabe	11
Zufalls-Wiedergabe	11
Wiederholte Wiedergabe	12
A/B-Wiederholung	12
Über das Fluoreszenz-Display	13
Redigierungs-Automatik	14
Bequeme Funktionen	15
Index-Suchlauf	15
Hören über Kopfhörer	15
Synchronisierte Aufnahme	15
Fehlersuche	16
Technische Daten	17

Eigenschaften

- 3-Laserstrahl-Tonabnehmersystem.
- Ohne Nulldurchgangs-Verzerrung, geringe Linearitätsfehler, avancierter, interpolierter Dual-D/A-Wandler.
- 18 Bit-Genauigkeit, 8-faches Over-Sampling, zitterfreies Digitalfilter und Digital-Verstärkungssystem.
- Audioteile für erhöhte Klangqualität.
- Über das Fernbedienungsgerät RC-C37 bedienbar.
- Programmsystem für Zufalls-Wiedergabe mit 32 Titeln.
- Automatikfunktion für Programm-Redigierung.
- Zufalls-Wiedergabefunktion.
- Direkt-Suchlauffunktion.
- Musikkalender für 20 Titel.
- Wiedergabefunktionen für Wiederholung und A/B-Wiederholung.
- Digitale optische Ausgangsbuchsen
- Timergesteuerte Wiedergabefunktion bei Anwendung mit getrennt erhältlichem Timer.
- Wiedergabe von CD-Singleplatten.
- Vergoldete Kopfhörerbuchse (nur CD-37).
- Synchronisierte Aufnahmefunktion (bei Anwendung mit dem Cassettendeck GX-67 oder DX-57).

Anschlüsse

Bevor Sie weitermachen

- Den Netzanschluß aller Komponenten abschalten, bevor die Anschlüsse vorgenommen werden.
 - Vergewissern Sie sich, daß die weißen Stift-Stecker (PIN) bei den linken (L-weiß) Klemmen und die roten Stift-Stecker (PIN) bei den rechten (R-roten) Klemmen angeschlossen werden.
 - Alles fest anschließen. Lockere Anschlüsse können zu Fehlfunktionen führen.
 - Halten Sie bei Anschluß und Abtrennen am Stecker und nicht am Kabel, damit die Kabel nicht beschädigt werden.
- Entfernen Sie die Buchsenabdeckung von der DIGITAL OUTPUT OPTICAL-Buchse nur wenn Sie einen digitalen Anschluß an diese Buchse vornehmen.

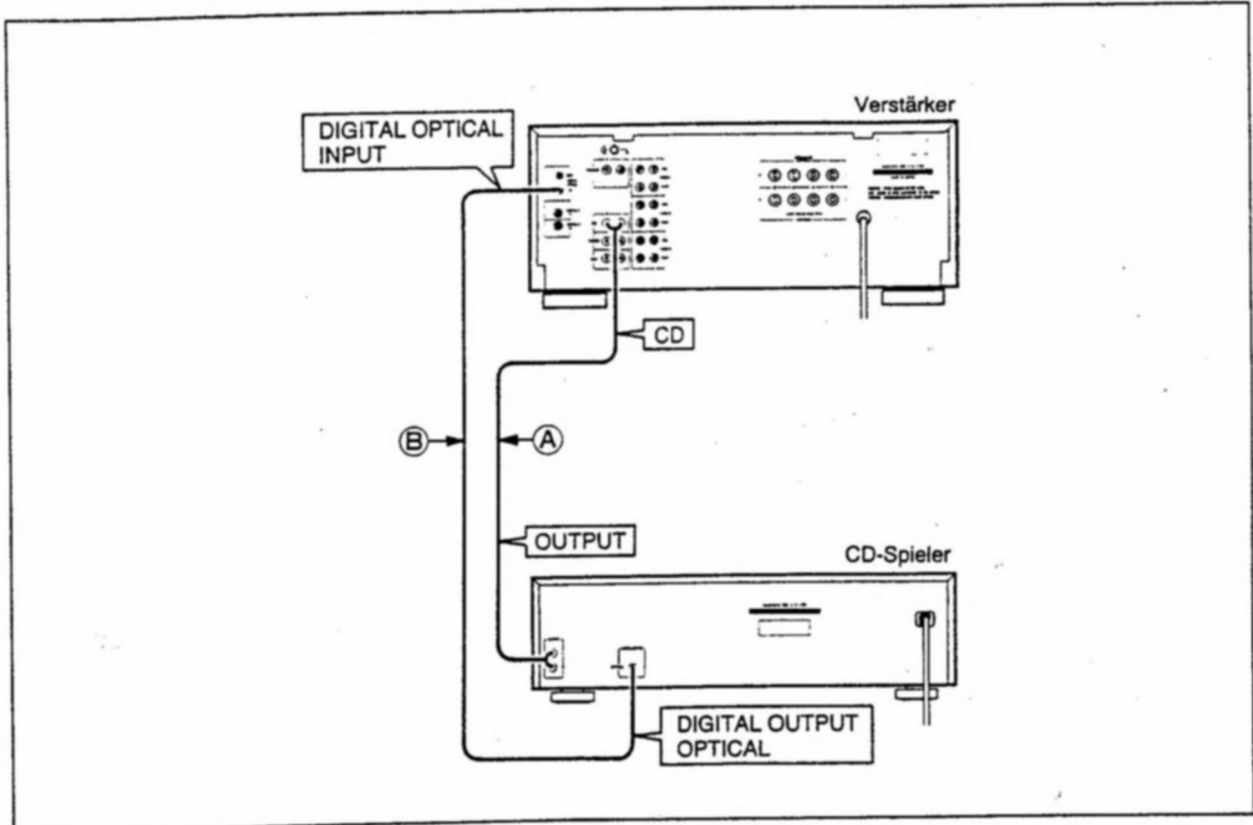
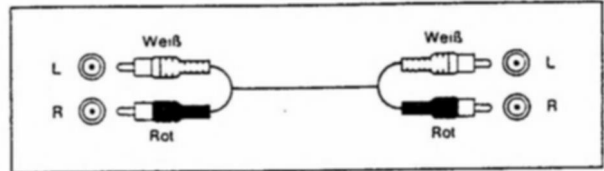

Anschluß A (basis Anschluß)

Schließen Sie die linke (L) und rechte (R) Ausgangsbuchse (OUTPUT) des CD-Spielers an die linke und rechte CD-Buchse des Verstärkers an.

Anschluß B (digitale Anschluß)

Wenn Ihre Verstärker mit Digital-Optik-Buchsen ausgestattet ist, schließen Sie die Digital-Optik-Ausgangsbuchse (DIGITAL OUTPUT OPTICAL) des CD-Spielers mit einem Optik-Faserkabel (im Handel erhältlich) an die Digital-Optik-Eingangsbuchse des Verstärkers an.

Regler

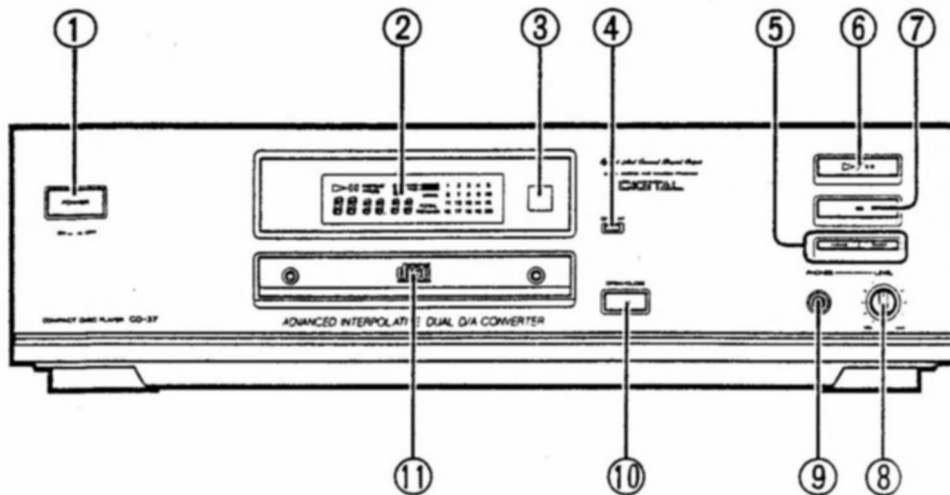

- ① **Netzschalter (POWER) (ON / OFF) (Ein/Aus)**
- ② **Fluoreszenz-Display**
Das Display ermöglicht eine visuelle Darstellung der Betriebsarten für den CD-Spieler.
- ③ **Fernbedienungs-Sensorfenster**
Für den Empfang des Steuersignals von dem Fernbedienungsgerät.
Halten Sie von starkem Licht und direktem Sonnenschein fern, da dies den einwandfreien Betrieb des Fernbedienungsgerätes beeinträchtigen kann.
- ④ **DISPLAY-Taste**
Für die Anzeige der gesamten abgelaufenen Wiedergabezeit oder verbleibenden Wiedergabezeit auf dem DigitalDisplay.
- ⑤ **Sprung-Suchlauf Tasten (◀▶/▶▶)**
Zum Überspringen von Titeln während der Wiedergabe.
- ⑥ **Wiedergabe-/Pausetaste (▷/||)**
Für den Beginn der Wiedergabe und für die Einstellung der Wiedergabe-Pause.
- ⑦ **Stopptaste (■)**
Die Wiedergabe stoppen.
- ⑧ **Pegelregler für die Kopfhörer (PHONES)**
Zum Einstellen des Kopfhörer-Lautstärkepegels.
- ⑨ **Kopfhörer-Buchse (PHONES)**
Für den Anschluß von Kopfhörern.
- ⑩ **Öffnen-/Schließentaste (▲ OPEN/CLOSE)**
Zum Öffnen und Schließen der CD-Plattenlade.
- ⑪ **CD-Plattenlade**
Zum Einlegen der CD-Platte.

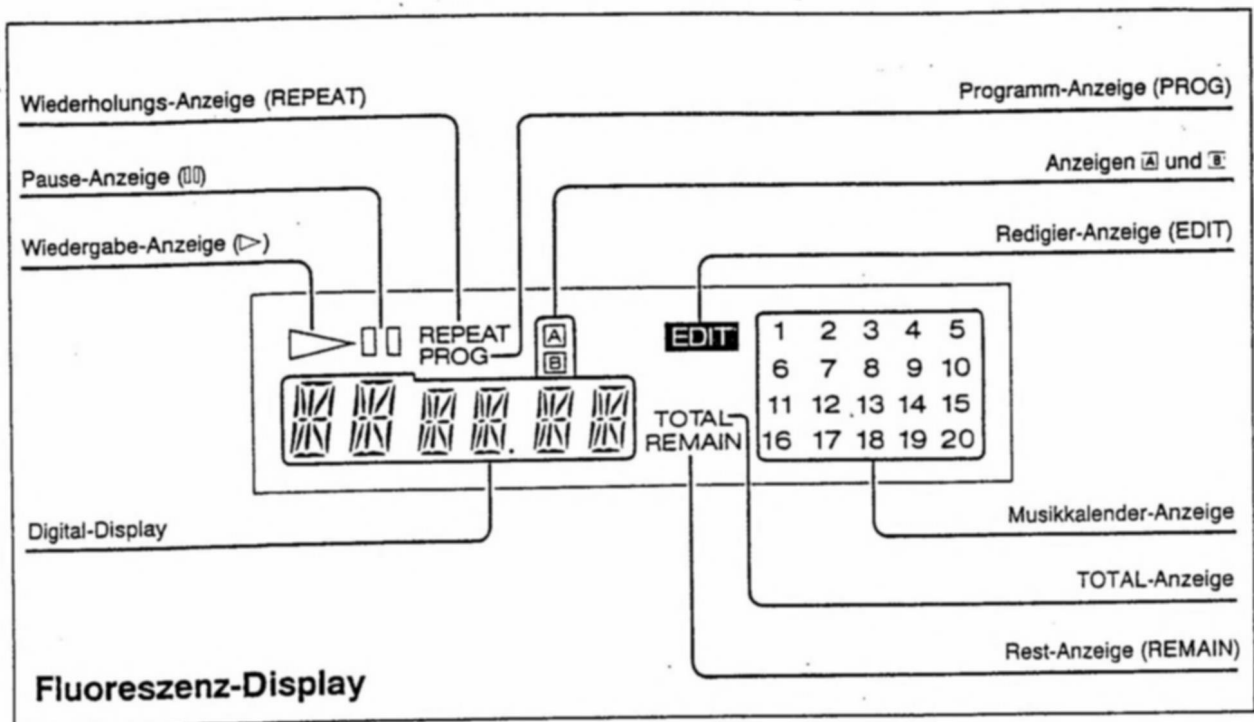

Einlegen einer CD-Platte

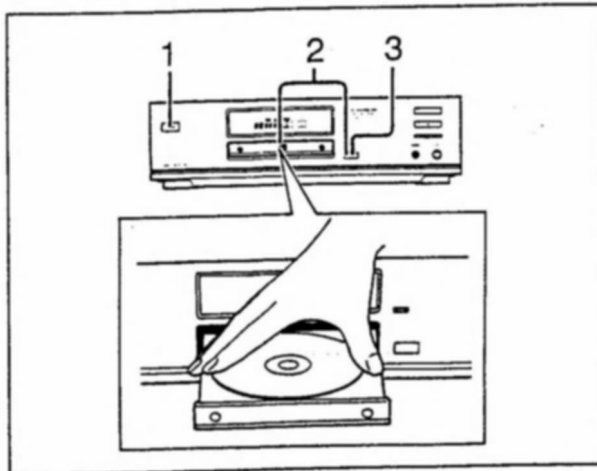

- 1 Drücken Sie den Netzschalter (POWER), um den CD-Spieler einzuschalten (ON).
- 2 Drücken Sie die Öffnen-/Schließentaste (▲ OPEN/CLOSE), um die CD-Plattenlade zu öffnen. Legen Sie die CD-Platte auf den Plattenteller mit der bedruckten Seite nach oben.
- 3 Drücken Sie die Öffnen-/Schließentaste (▲ OPEN/CLOSE), um die CD-Plattenlade zu schließen.

Hinweis:

- Sehen Sie zu, daß die CD-Plattenlade während dem Öffnen und Schließen nicht gehindert wird, da dies den Mechanismus beschädigen könnte.
- Die CD-Plattenlade kann auch geschlossen werden, indem Sie behutsam auf die der CD-Plattenlade drücken.
- Vergewissern Sie sich, daß die CD-Plattenlade geschlossen wird, wenn das CD-Spielergerät nicht benutzt wird.

Über die CD-Plattenlade

In der CD-Plattenlade dieses CD-Spielers kann eine CD-Singleplatte (Durchmesser von 8cm) abgespielt werden. Legen Sie die CD-Singleplatte auf die Mitte der CD-Plattenlade, wie in der folgenden Abbildung gezeigt.

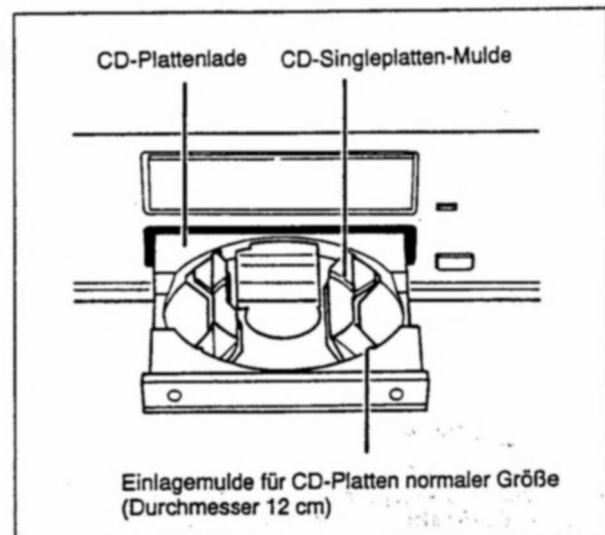

Fernbedienung

Das Fernbedienungsgerät läßt sich für die bequeme Bedienung des CD-Spielers verwenden.

Fernbedienungs-Sensorfenster

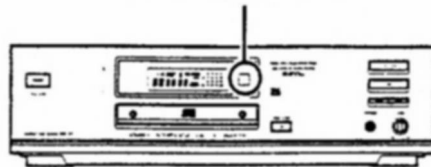

Übertragungsfenster

Programm-Taste (PROGRAM)

Nummern-Tasten (1 bis 0, 10+)

Lösch-Taste (CLEAR)

Zufalls-Wiedergabetaste (RANDOM)

DISPLAY-Taste

Wiederholungs-Taste (REPEAT)

Redigier-Taste (EDIT)

A/B-Taste

Öffnen-/Schließentaste (▲)

Sprung-Suchlauf-taste vorwärts ►► und rückwärts ◄◄

■ Stopp-Taste

Suchlauf-Tasten vorwärts ►► und rückwärts ◄◄

►|| Wiedergabe/Pause



Batteriefach und Deckel

Bedienung

Richten Sie das Fernbedienungsgerät auf das Fernbedienungs-Sensorfenster, und drücken Sie die gewünschte Betriebstaste.

Falls sich das Fernbedienungsgerät nur aus nächster Nähe des CD-Spielers oder in einem geraden Winkel bedienen läßt, sind die Batterien vermutlich verbraucht. Ersetzen Sie alle Batterien mit neuen.

Reinigen Sie das Fernbedienungsgerät und die Batterieklemmen beim Austauschen der Batterien mit einem trockenen Tuch.

Einlegen der Batterien

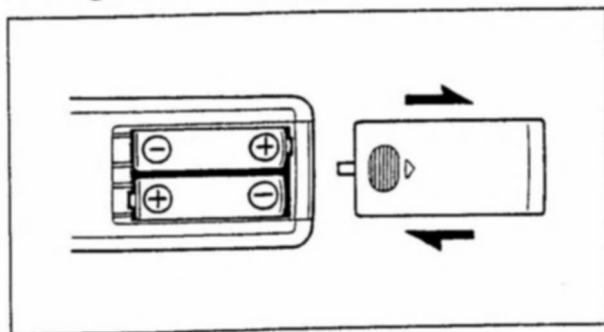

- 1 Schieben Sie den Batteriefachdeckel in die vom Pfeil angezeigte Richtung, und entfernen Sie ihn.
- 2 Legen Sie die Batterie entsprechend den Polaritäts-Anzeigen im Batteriefach ein.
- 3 Setzen Sie den Batteriefachdeckel wieder zurück.

Vorsichtsmaßregeln

Über das Fernbedienungsgerät

- Vermeiden Sie, daß das Fernbedienungsgerät fallen gelassen oder naß wird.
- Vermeiden Sie, daß das Fernbedienungsgerät direktem Sonnenschein oder starkem Licht ausgesetzt wird, da dies zu Fehlfunktionen führen kann.

Über die Trockenzelle-Batterien

- Wenn das Fernbedienungsgerät über eine längere Zeit nicht verwendet werden soll, empfehlen wir, daß die Batterien aus dem Gerät entnommen werden.
- Lesen Sie sich die auf den Batterien aufgedruckten Warnungstexte durch, bevor diese eingelegt werden.
- Beim Austauschen der Batterien müssen alle Batterien gleichzeitig ausgetauscht werden; es dürfen nicht alte und neue Batterien gemischt werden.
- Aufladbare Batterien dürfen nicht verwendet werden.

Pflege der CD-Platten

Staub, Schmutz, Kratzer und Wellen auf der CD-Platte können zu Verzerrungen der CD-Wiedergabe führen. Beachten Sie die auf dieser Seite aufgeführten Vorkehrungen, damit eine optimale Leistung Ihres CD-Spielers erzielt werden kann.

Die CD-Platte aus seiner Box entnehmen

Nach dem Öffnen der CD-Plattenbox: Während Sie mit Zeigefinger der einen Hand auf die Mittenhalterung drücken, kann die CD-Platte mit der anderen Hand aus der Box gehoben werden.

Handhabung der CD-Platten

Halten Sie die CD-Platte immer nur an der äußeren Kante und falls erforderlich auch mit dem Zeigefinger an der Mittenöffnung. Vermeiden Sie, daß die unbedruckte Seite der CD-Platte angefaßt wird.

Es dürfen keine Etiketten oder Aufkleber usw. auf die CD-Platte geklebt werden.

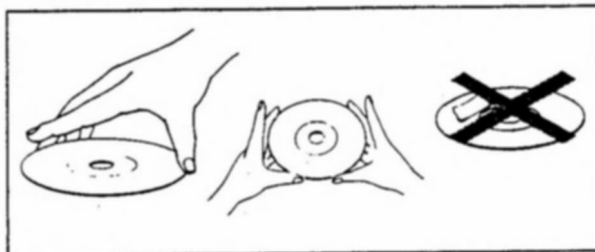

Verwahrung der CD-Platten

Die CD-Platten dürfen nicht an Orten verwahrt werden, die direktem Sonnenschein, hoher Feuchtigkeit oder Heißluft von Heizgeräten ausgesetzt werden. Legen Sie die CD-Platte für die Verwahrung stets wieder in die Plastikbox zurück.

Reinigung der CD-Platten

Wir empfehlen, daß die bespielte Seite Ihrer CD-Platten von Zeit zu Zeit mit einem im Handel erhältlichen Siliziumtuch (für die Reinigung von Kameraobjektiven und Brillen) gereinigt wird, damit Staub, Schmutz oder Fingerabdrücke entfernt werden. Wischen Sie die CD-Platte behutsam ab, wobei besonders darauf geachtet werden muß, daß die Oberfläche nicht gekratzt wird.

Beachten Sie beim Abwischen der CD-Platte die Abbildung. Anders als bei herkömmlichen Schallplatten müssen CD-Platten in einer geraden Bewegung von der Mitte zur Kante gewischt werden.

Es dürfen keine flüchtigen Chemikalien wie Alkohol, Reinigungsflüssigkeiten für Analog-Schallplatten oder antistatische Flüssigkeiten verwendet werden, da diese die Oberfläche der CD-Platte beschädigen kann.

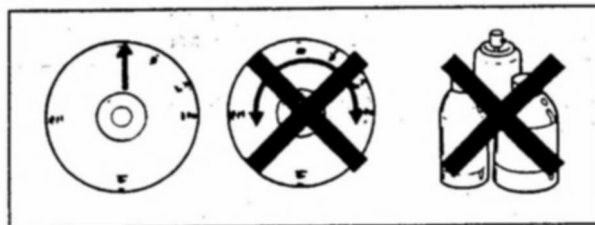

Musik-Wahl

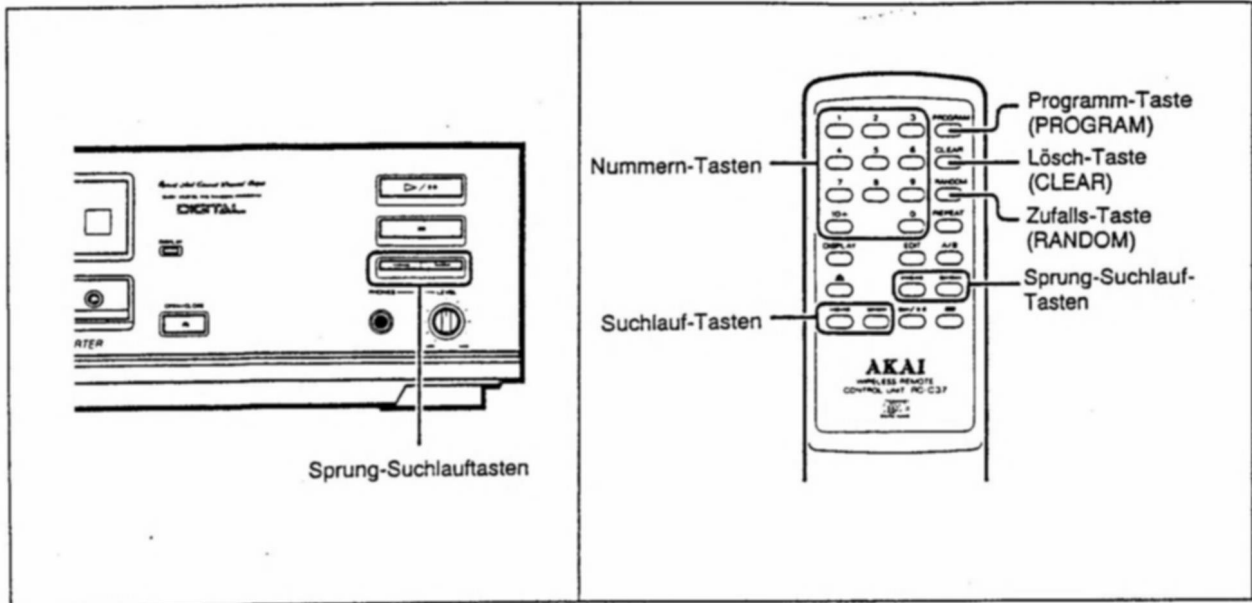

Sprung-Suchlauf

Benutzen Sie die Sprung-Suchlauffunktion während der Wiedergabe, um schnell zu dem gewünschten Titel zu gelangen, indem Titel vorwärts oder rückwärts übersprungen werden.

Titel vorwärts überspringen:

- Drücken Sie die Taste ►►.

Titel rückwärts überspringen:

- Drücken Sie die Taste ◄◄.

Manueller Suchlauf

Benutzen Sie die manuelle Suchlauffunktion, um eine beliebige Stelle auf der CD-Platte aufzufinden. Der manuelle Suchlauf läßt sich nur im Wiedergabe- oder Pausebetrieb durchführen.

Suchlauf vorwärts:

- Drücken und halten Sie die Taste ►► am Fernbedienungsgerät, bis die gewünschte Stelle gefunden worden ist.

Suchlauf rückwärts:

- Drücken und halten Sie die Taste ◄◄ am Fernbedienungsgerät, bis die gewünschte Stelle gefunden worden ist.

Hinweis:

- Während dem manuellen Suchlauf im Wiedergabe-Betrieb wird die Lautstärke herabgesetzt.
- Bei dem manuellen Suchlauf im Pausebetrieb wird die Lautstärke der Wiedergabe nicht vollständig abgeschaltet, und die Suchlauf-Geschwindigkeit wird etwa um das Doppelte erhöht. Drücken Sie die Taste ▷/||, um die Wiedergabe wieder einzusetzen.

Direkt-Suchlauf mit Wiedergabe

Benutzen Sie die Direkt-Suchlauf-Wiedergabefunktion, wenn die Wiedergabe ab einer bestimmten Stelle begonnen werden soll.

Beispiel:

Beginn der Wiedergabe vom Titel Nummer 4.

- Drücken Sie die Numeric-taste 4 des Fernbedienungsgerätes.

Beginn der Wiedergabe vom Titel Nummer 12.

- Drücken Sie die Numeric-taste +10 und dann die Taste 2 des Fernbedienungsgerätes.

Beginn der Wiedergabe vom Titel Nummer 25.

- Drücken Sie die Numeric-taste +10 des Fernbedienungsgerätes zweimal und dann die Taste 5.

Beginn der Wiedergabe vom Titel Nummer 30.

- Drücken Sie die Numeric-taste +10 des Fernbedienungsgerätes dreimal und dann die Taste 0.

Hinweis:

- Wenn eine Nummern-Taste bei offener CD-Plattenlade betätigt wird, wird die CD-Plattenlade automatisch geschlossen, und die Wiedergabe des gewählten Titels beginnt.
- Wenn eine höhere Nummern-Taste betätigt wird, als es Titel auf der CD-Platte gibt, beginnt die Wiedergabe der CD-Platte bei Anfang des letzten Titels auf der CD-Platte.
- Drücken Sie die Löschtaste (CLEAR) des Fernbedienungsgerätes, wenn die PROG-Anzeige auf dem FL-Display erscheint. Der direkte Suchlauf arbeitet nicht, wenn die Betriebsart für die programmierte Wiedergabe aktiviert ist.

Nützliche Wiedergabemerkmale

Programmierte Wiedergabe

Benutzen Sie die programmierte Wiedergabefunktion, um bis zu 32 Titel in einer beliebigen Folge abzuspielen. Vor dem Programmieren muß jedoch sichergestellt werden, daß eine CD-Platte in dem Gerät einliegt, und daß der Stoppbetrieb eingestellt ist.

- 1 Drücken Sie die Programmier Taste (PROG) des Fernbedienungsgerätes.**
Die PROG- und P-00-Anzeigen erscheinen auf dem FL-Display.
- 2 Drücken Sie die Numeric Taste des Fernbedienungsgerätes für den Titel, den Sie für die Wiedergabe programmieren möchten.**
Die Titelnummer des gewählten Titels wird auf dem Musikkalender und dem Digital-Display angezeigt. Die Programm-Nummer wird ebenfalls angezeigt.
- 3 Drücken Sie weiter die Nummern-Tasten, um bis zu 32 Titel zu programmieren.**
- 4 Drücken Sie die Taste ▷/II, um die programmierte Wiedergabe zu beginnen.**
Bei der programmierte Wiedergabe wird die Nummer des gegenwärtigen Wiedergabetitels auf dem Digital-Display angezeigt. Der nächste, für die Wiedergabe programmierte Titel wird blinkend auf dem Musikkalender angezeigt.

Wenn alle programmierten Titel abgespielt worden sind:
Der Betrieb des CD-Spielers wird automatisch gestoppt, und die programmierten Titelnummern werden erneut auf dem Musikkalender angezeigt werden.

Die programmierte Wiedergabe stoppen:

- **Drücken Sie die Taste ■ .**
Bei Betätigen der Taste ■ wird die Wiedergabe unterbrochen, aber das Programm wird nicht gelöscht.

Die programmierte Wiedergabe erneut beginnen:

- **Drücken Sie die Taste ▷/II.**

Löschen der programmierten Wiedergabe.

- **Drücken Sie die Löschtaste (CLEAR) des Fernbedienungsgerätes.**
Die PROG-Anzeige erlischt.
Wenn die Löschtaste (CLEAR) während der programmierten Wiedergabe gedrückt wird, ist die normale Wiedergabebetriebsart aktiviert.

Hinweis:

- Wenn der CD-Spieler abgeschaltet ist, oder wenn die Taste ▲ gedrückt wird, werden alle programmierten Titel automatisch gelöscht.
- Dieselbe Titelnummer kann beliebig oft programmiert werden.

Zufalls-Wiedergabe

Benutzen Sie die Zufalls-Wiedergabe, um die Wiedergabe von CD-Titeln in einer zufälligen Reihenfolge zu programmieren.

- **Drücken Sie die Zufalls-Taste (RANDOM) an dem Fernbedienungsgerät.**

Alle Titel auf der CD-Platte werden in einer zufälligen Folge abgespielt, und dann wird der Betrieb gestoppt.

Die Zufalls-Wiedergabe stoppen:

- **Drücken Sie die Taste ■ .**

Hinweis:

- Drücken Sie die Löschtaste (CLEAR) des Fernbedienungsgerätes, wenn die PROG-Anzeige auf dem FL-Display erscheint. Die zufallsgesteuerte Wiedergabe funktioniert nicht, wenn die Betriebsart für die programmierte Wiedergabe aktiviert ist.

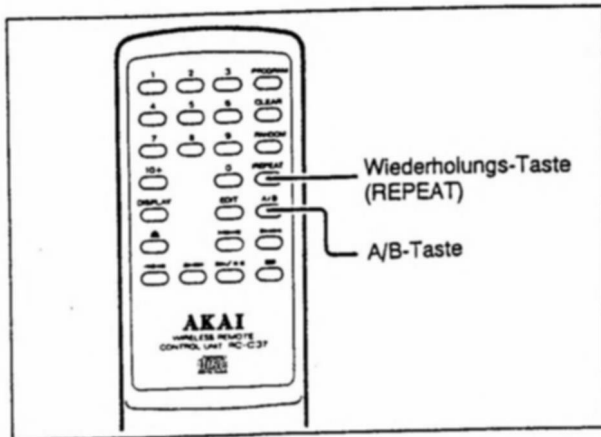

Wiederholte Wiedergabe

Mit dieser Funktion können Sie die programmierte Wiedergabe, die Zufalls-Wiedergabe oder die normale Wiedergabe fortlaufend wiederholen.

- Drücken Sie die Wiederholtaste (REPEAT) des Fernbedienungsgerätes, um die Wiederholbetriebsart zu aktivieren.

Die Wiederholanzeige (REPEAT) erscheint auf dem FL-Display.

Wenn die Wiederholanzeige (REPEAT) angezeigt wird, wird die programmierte Wiedergabe oder die zufallsgesteuerte Wiedergabe fortlaufend wiederholt.

Die Wiederholungs-Wiedergabe beenden:

- Drücken Sie die Taste ■ .
Die Wiedergabe wird gestoppt, aber der Wiederholungsbetrieb wird nicht gelöscht.

Löschen der Wiederholbetriebsart.

- Drücken Sie die Wiederholtaste (REPEAT) des Fernbedienungsgerätes.
Die Wiederholanzeige (REPEAT) erlischt.

A/B-Wiederholung

Verwenden Sie die A/B-Wiederholungsfunktion, um den CD-Spieler für die wiederholte Wiedergabe eines beliebigen Abschnittes auf der CD-Platte zu programmieren.

- 1 Die CD-Platte abspielen.
- 2 Drücken Sie die A/B-Taste des Fernbedienungsgerätes einmal, um die Startstelle des für die Wiederholung gewünschten Abschnittes zu speichern. Die A/B-Anzeige blinkt auf dem Fluoreszenz-Display.
- 3 Drücken Sie die A/B-Taste an dem Fernbedienungsgerät erneut, um die Stelle zu speichern, wo die Wiederholungsfunktion beendet werden soll. Die blinkende A-Anzeige erlischt sich, die B-Anzeige leuchtet und die A/B wiederholte Wiedergabe beginnt.

Die A/B-Wiederholung beenden und löschen:

- Drücken Sie die Taste ■ .
Die A/B-Anzeige erlischt, und die Wiedergabe wird gestoppt.

Löschen der A/B-Wiederholung ohne Unterbrechung der Wiedergabe:

- Drücken Sie die A/B-Taste des Fernbedienungsgerätes.
Die A/B-Anzeige erlischt und die Wiedergabe setzt sich fort.

Über das Fluoreszenz-Display

Die Betriebsart des CD-Spielers sowie Information über die einliegende CD-Platte werden auf dem Fluoreszenz-Display angezeigt.

Wenn die CD-Platte einliegt

Auf dem Musikkalender wird die Gesamtzahl der Titel auf der CD-Platte angezeigt. Auf dem Digital-Display erscheint die Gesamtzahl der Titel und die gesamte Wiedergabezeit.

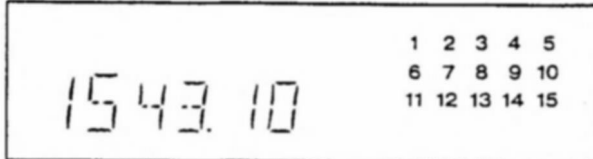

Während der Wiedergabe

Während der Wiedergabe werden die Titel-Nummer und die Wiedergabezeit des gegenwärtig spielenden Titels auf dem Digital-Display angezeigt. Nach der Wiedergabe jedes Titels, erlischt die entsprechende Titel-Nummer auf dem Musikkalender.

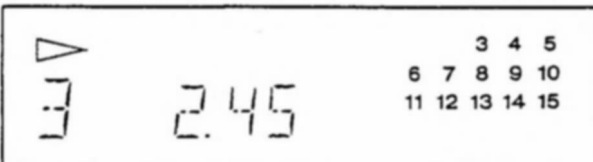

Gesamte abgelaufene Wiedergabezeit und gesamte verbleibende Wiedergabezeit

Während der Wiedergabe werden die gesamte abgelaufene Wiedergabezeit der CD-Platte und die gesamte verbleibende Wiedergabezeit auf dem Digital-Display angezeigt. Drücken Sie die DISPLAY-Taste einmal, sodaß die gesamte abgelaufene Wiedergabezeit angezeigt wird. Bei zweifachem Drücken der Taste wird die gesamte verbleibende Wiedergabezeit angezeigt.

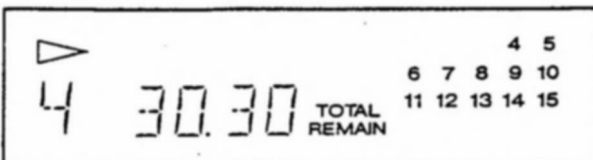
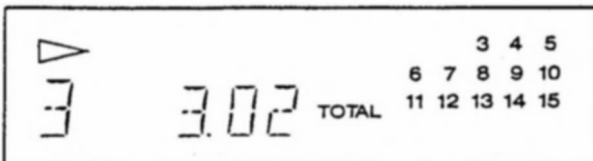

Anzeige für gesamte programmierte Wiedergabezeit

Während dem Programmieren für die programmierte Wiedergabe kann die gesamte Wiedergabezeit Ihres Programms (bis zu 99 Minuten und 59 Sekunden) durch Betätigen der Programm-Taste (zuerst) (PROGRAM) und der DISPLAY-Taste (danach) angezeigt werden. Die TOTAL-Anzeige erscheint auf dem Digital-Display und die gesamte Wiedergabezeit wird im Laufe des Programmiervorgangs berechnet.

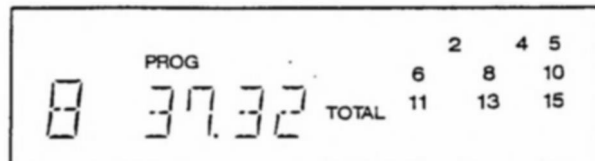

Wenn die Wiedergabe beendet worden ist

Auf dem Musikkalender werden erneut die Gesamtzahl der Titel auf der CD-Platte und auf dem Digital-Display die Gesamtzahl der Titel und die gesamte Wiedergabezeit angezeigt.

Hinweis:

- Wenn die gesamte Programmzeit über 100 Minuten beträgt, können die gesamte Programm-Zeit und die verbleibende Programm-Zeit nicht auf dem Digital-Display angezeigt werden.

Redigierungs-Automatik

Die Redigierungs-Automatik kann verwendet werden, wenn eine CD-Platte auf eine Cassette aufgenommen werden soll. Anhand der Aufnahme-Zeitinformation für die Cassette werden die Titel auf der CD-Platte so in Programme geordnet, daß die Bandlänge der für die Aufnahme benutzten Cassette optimal ausgenutzt wird.

Bevor Sie weitermachen:

- Die Aufnahmezeit der Cassette (C-30, C-46, C-60, C-90, usw.) überprüfen.
- Vergewissern Sie sich, daß der CD-Spieler auf den Stoppbetrieb eingestellt ist, bevor die Programmierung für die Redigierungs-Automatik begonnen wird.
- Den Verstärker auf den CD-Aufnahmebetrieb einstellen.
- Wenn die PROG-Anzeige auf dem FL-Display erscheint, drücken Sie die Löschtaste (CLEAR) des Fernbedienungsgerätes, um die Betriebsart für die programmierte Betriebsart aufzuheben.
- Wenn die Wiederholanzeige (REPEAT) auf dem FL-Display erscheint, drücken Sie die Wiederholtaste (REPEAT) des Fernbedienungsgerätes, um die Wiederholbetriebsart aufzuheben.

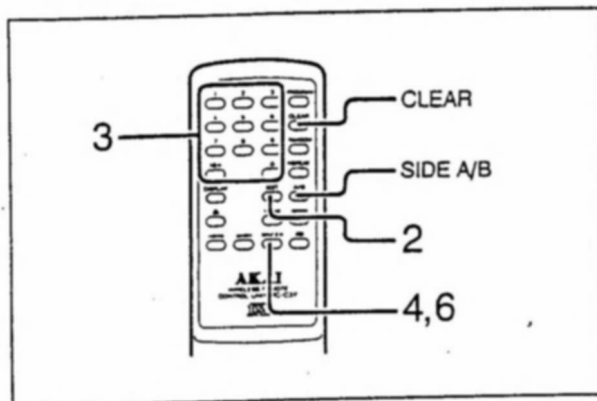

- 1 Die für die Aufnahme gewünschte CD-Platte in das Gerät einlegen.
- 2 Drücken Sie die Redigiertaste (EDIT) des Fernbedienungsgerätes. Die Redigieranzeige (EDIT) blinkt und "PROG C-_" leuchtet auf dem FL-Display.
- 3 Verwenden Sie die Nummern-Tasten, um die Aufnahmelänge der benutzten Cassette einzustellen. Wenn z.B. eine C-60 Cassette verwendet wird: Drücken Sie die Tasten 6 und 0. Die Anzeige "C-60" leuchtet auf dem Fluoreszenz-Display auf, und die Titel auf der CD-Platte werden durch den CD-Spieler in die Programme A und B unterteilt, sodaß diese der Bandlänge der benutzten Cassette entsprechen. Wenn das Programm A programmiert worden ist, leuchtet die Anzeige A auf, und alle für die erste Hälfte des Programmes programmierten Titel werden auf dem Musikkalender angezeigt. Auf dem Digital-Display wird die gesamte, verbleibende Wiedergabezeit für die benutzten Cassette angezeigt.
- 4 Nach Beginn der Aufnahme auf dem Cassetendeck drücken Sie die Taste > / II, um die Wiedergabe des Programms mit Redigierungs-Automatik zu beginnen. Nachdem alle Titel des Programms A aufgenommen worden sind, wird der CD-Spieler auf den Pause-Betrieb eingestellt, und die Anzeige III erscheint auf dem Fluoreszenz-Display. Die Anzeige B und alle für die zweite Hälfte des Programms für Redigierungs-Automatik programmierten Titel werden auf dem Musikkalender angezeigt. Auf dem Digital-Display wird die verbleibende Aufnahmezeit für die benutzte Cassette angezeigt.

- 5 Drehen Sie die Cassette um, und stellen Sie das Cassetendeck auf den Aufnahme-Standby-Betrieb.
- 6 Nach der Einstellung des Cassetendeck auf den Aufnahme-Betrieb drücken Sie die Taste > / II, um die Wiedergabe der zweiten Hälfte des für die Redigierungs-Automatik programmierten Programms zu beginnen. Wenn alle Titel des Programms B aufgenommen worden sind, werden alle für die zweite Hälfte des Programms programmierten Titel erneut auf dem Musikkalender angezeigt. Die verbleibende Aufnahmezeit für die Cassette wird ebenfalls angezeigt.

Wiederaufnahme des Auto-Edit-Programms:

- 1 Drücken Sie die Taste Seite A/B (SIDE A/B) des Fernbedienungsgerätes. Der CD-Spieler wird für die erste Hälfte des automatischen Redigierprogrammes eingestellt.
- 2 Wiederholen Sie die oben aufgeführten Schritte 4 bis 6.

Löschen der Wiedergabe des automatischen Redigierprogramms.

- Drücken Sie die Löschtaste (CLEAR) des Fernbedienungsgerätes. Die Redigier- (EDIT) und PROG-Anzeigen erlöschen.

Hinweis:

- Wenn die Löschtaste (CLEAR) während der Wiedergabe mit Redigierungs-Automatik betätigt wird, wird der CD-Spieler auf den normalen Wiedergabe-Betrieb eingestellt.
- Obwohl insgesamt 32 Titel für die Redigierungs-Automatik programmiert werden können, kann auf dem Fluoreszenz-Display lediglich die Information für bis zu 20 Titel angezeigt werden.

Bestätigung des Programms für Redigierungs-Automatik

- 1 Stellen Sie den CD-Spieler durch Betätigen der Taste ■ auf den Stopp-Betrieb.
- 2 Drücken Sie die Taste Seite A/B (SIDE A/B) des Fernbedienungsgerätes. Die Anzeige B und die verbleibende Aufnahmezeit werden auf dem Fluoreszenz-Display angezeigt, und der Musikkalender zeigt die programmierten Titel an.
- 3 Drücken Sie die Taste Seite A/B (SIDE A/B) des Fernbedienungsgerätes noch einmal. Die Anzeige A und die verbleibende Aufnahmezeit werden auf dem Fluoreszenz-Display angezeigt, und der Musikkalender zeigt die programmierten Titel an.
- 4 Nach Bestätigung des automatischen Redigierprogramms: Drücken Sie die Taste Seite A/B (SIDE A/B) des Fernbedienungsgerätes, um das Programm auszuwählen, das Sie aufnehmen möchten.

Hinweis:

- Wenn die Wiedergabe aller programmierten Titel beendet worden ist, erlischt die Titel-Anzeige auf dem Musikkalender-Display. Der nächste für die Wiedergabe programmierte Titel beginnt daraufhin zu blinken.
- Wenn der CD-Spieler abgeschaltet worden ist, oder wenn die Öffnen-/Schließentaste (▲ OPEN/CLOSE) gedrückt wird, werden alle programmierten Titel automatisch gelöscht.
- Die Redigierungs-Automatik kann zum Programmieren von bis zu 20 Titeln für die Aufnahme auf Cassette verwendet werden. Auf der ersten Hälfte des Programms für Redigierungs-Automatik können höchstens 16 Titel programmiert werden.
- Während des programmierten Wiedergabebetriebs werden Intervallen von 4 Sekunden an die gesamte programmierte Wiedergabezeit hinzugefügt.

Bequeme Funktionen

Index-Suchlauf

Einige CD-Platten sind mit Index-Zahlen versehen, sodaß Sie zu gewissen vorbestimmten Stelle innerhalb eines Titels gelangen können. Bei klassischer Musik werden z.B. manchmal die Anfänge des ersten Thema, des zweiten Thema usw. mit Index-Nummern versehen.

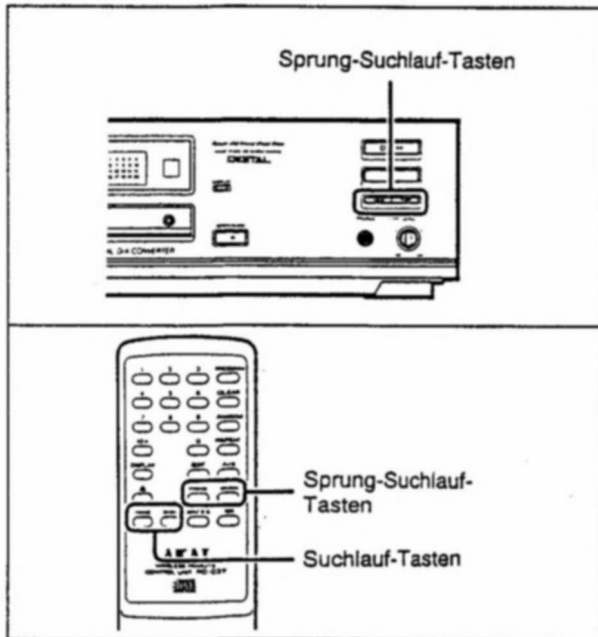

Beispiel:
Wenn die Wiedergabe ab der Index-Nummer 2 des Titels Nr. 3 begonnen werden soll:

- 1 Drücken Sie die Taste ■ .
- 2 Drücken Sie wiederholt die Taste ►►, bis die Titel-Nummer 3 auf dem Fluoreszenz-Display angezeigt wird.
- 3 Drücken Sie wiederholt die Taste ◀◀ oder ►► am Fernbedienungsgerät, bis die Index-Nummer 2 auf dem Digital-Display erscheint.
Die Index-Zahl erhöhen:
■ Drücken Sie die Taste ►►.
Die Index-Zahl senken:
■ Drücken Sie die Taste ◀◀.
- 4 Drücken Sie die Taste ▷/II, um die Wiedergabe mit Index-Suchlauf zu beginnen.
Wenn die Wiedergabe erst einmal begonnen hat, wird die Index-Nummer durch die Zeit-Anzeige ersetzt.

Hinweis:

- Wenn die von Ihnen benutzte CD-Platte nicht mit derartigen Index-Nummern versehen ist, wird die Wiedergabe des CD-Spielers ab dem Anfang der gewählten Titel-Nummer begonnen.
- Wenn Sie die Indexnummer korrigieren möchten, drücken Sie die Löschtaste (CLEAR) des Fernbedienungsgerätes, und wiederholen Sie dann die o.g. Prozedur.
- Wenn Ihre CD-Platte nicht mit derartigen Index-Nummern versehen ist, können die Tasten ►► oder ◀◀ verwendet werden, um nach bestimmten Stelle in einem Titel zu suchen.

- Drücken Sie die Löschtaste (CLEAR) des Fernbedienungsgerätes, wenn die PROG-Anzeige auf dem FL-Display erscheint. Die Indexsuchlauf-Wiedergabe funktioniert nicht während der programmierten Wiedergabe.
- Die Nummern-Tasten können nicht anstelle der Tasten ►► und ◀◀ für die Einstellung der Titel-Nummern verwendet werden. Wenn die Tasten betätigt werden, wird der CD-Spieler auf die Wiedergabe mit Direkt-Suchlauf eingestellt.

Anhören über Kopfhörer

Schließen Sie ein Paar Kopfhörer an die PHONES-Buchse an und stellen Sie die Wiedergabelautstärke mit dem Kopfhöreregler (PHONES) ein.

Vorsicht:

Wenn über längere Zeit bei extrem hohen Lautstärken gehört wird, kann Ihr Gehör beschädigt werden.

Synchronisierte Aufnahme

Dieser CD-Spieler ist mit einer Funktion für synchronisierte Aufnahme versehen, sodaß die synchronisierte Aufnahme mit den getrennt erhältlichen Cassetendecks Modell GX-67 oder Modell DX-57 durchgeführt werden kann. Diese Funktion wird mit Hilfe des bei dem Cassetendeck beiliegenden Fernbedienungsgerätes gesteuert. Für weitere Einzelheiten hierzu siehe in der entsprechenden Bedienungsanleitung.

Fehlersuche

Falls bei dem Betrieb dieses CD-Spielers irgendwelche Störungen auftreten, überprüfen Sie zunächst bitte, daß alle Regler korrekt eingestellt und alle Anschlüsse korrekt durchgeführt wurden (siehe hierzu in der Bedienungsanleitung über die korrekte Verfahrensweise). Falls sich das Problem nicht beseitigen läßt, befolgen Sie die nachstehend aufgeführten Hinweise. Wenn sich eine Störung auch mittels der folgenden Hinweise nicht beseitigen läßt, notieren Sie sich Modell- und Seriennummer und alle die Garantie betreffenden Daten sowie eine genaue Beschreibung des Problems; wenden Sie sich damit an Ihre nächste AKAI-Kundendienststelle.

Problem	Prüfstelle
Der CD-Spieler kann nicht eingeschaltet werden. Kein Ton.	<ul style="list-style-type: none"> Überprüfen Sie, daß das Netzkabel sicher bei der Steckdose, dem Timer oder dem Wechselstrom-Ausgangs des Verstärkers angeschlossen wurde. Der Eingangs-Wähler und der Lautstärkereglern des angeschlossenen Verstärkers sind nicht korrekt eingestellt worden. Feuchtigkeit. Lassen Sie den Netzanschluß des CD-Spielers mindestens 30 Minuten lang an. Die CD-Platte wurde falsch eingelegt.
Der CD-Spieler wird auf den Wiedergabe-Betrieb eingestellt, wenn dieser eingeschaltet wird.	<ul style="list-style-type: none"> Es liegt eine CD-Platte in dem Gerät. Entnehmen Sie die CD-Platte, nachdem die Wiedergabe beendet worden ist.
Verzerrte Wiedergabe oder Klangverlust während der Wiedergabe.	<ul style="list-style-type: none"> Die CD-Platte ist verschmutzt oder verkratzt. Die CD-Platte reinigen oder ersetzen.
Die durch den Timer gesteuerte Wiedergabe läßt sich nicht durchführen.	<ul style="list-style-type: none"> Es wurde keine CD-Platte in das Gerät eingelegt. Legen Sie für die durch den Timer gesteuerte Wiedergabe eine CD-Platte in das Gerät ein. Der Netzschalter (POWER) des CD-Spielers ist nicht betätigt worden. Vergewissern Sie sich, daß der Netzschalter (POWER) gedrückt wird, bevor der durch den Timer gesteuerte Betrieb begonnen wird.
Die Wiedergabe beginnt nicht.	<ul style="list-style-type: none"> Die CD-Platte wurde nicht richtig eingelegt. Legen Sie die CD-Platte mit der Etikette nach oben ein. Feuchtigkeit. Lassen Sie den Netzanschluß des CD-Spielers mindestens 30 Minuten lang an.
Das Fernbedienungsgerät funktioniert nicht.	<ul style="list-style-type: none"> Die Batterien sind schwach. Alle Batterien ersetzen. Der CD-Spieler befindet sich im prallen Sonnenschein oder unter einer starken Lichtquelle. Ändern Sie die Stellung des CD-Spielers.
Die Direkt-Suchlauffunktion funktioniert nicht.	<ul style="list-style-type: none"> Die PROG-Anzeige erscheint auf dem FL-Display. Drücken Sie die Löschtaste (CLEAR) des Fernbedienungsgerätes, um die programmierte Wiedergabe aufzuheben, oder betätigen Sie die ◀◀ oder ▶▶ Tasten, um den von Ihnen gewünschten Titel ausfindig zu machen.
Die Redigierungs-Automatik funktioniert nicht.	<ul style="list-style-type: none"> Die PROG-Anzeige erscheint auf dem FL-Display. Drücken Sie die Löschtaste (CLEAR) des Fernbedienungsgerätes, um die programmierte Wiedergabe aufzuheben, und drücken Sie dann die Redigiertaste (EDIT) des Fernbedienungsgerätes.
Alle Titel können nicht während dem Programm für Redigier-Automatik programmiert werden.	<ul style="list-style-type: none"> Die Aufnahmezeit wurde nicht richtig eingestellt. Wählen Sie die richtige Aufnahmezeit für die verwendete Cassette, nachdem Sie die Redigiertaste (EDIT) des Fernbedienungsgerätes gedrückt haben.
Dieselben Titel werden während der Programm-Wiedergabe mit Redigierungs-Automatik aufgenommen.	<ul style="list-style-type: none"> Die wiederholte Wiedergabe ist aktiviert. Heben Sie die wiederholte Wiedergabe auf, indem Sie die Wiederholtaste (REPEAT) des Fernbedienungsgerätes vor Wiedergabebeginn drücken.

Das Gehäuse sauber halten

- Reinigen Sie das Gehäuse mit einem weichen, trockenen Tuch.
- Wenn das Gehäuse stark verschmutzt ist, kann es mit einem milden Reinigungsmittel geputzt werden.
- Verwenden Sie für die Reinigung des Gehäuses niemals Farben-Verdünnungsmittel usw., da dies das Gehäuse beschädigen könnte.

Technische Daten

Tonabnehmer	Laser-Tonabnehmer mit 3 Strahlen
	len
Sampling-Frequenz	44,1kHz
Digital-Filter	18 bit, 8-faches Oversampling
Digital-Analog-Umsetzer (D/A)	Interpolativ, 1-Bit, zweifach
Fehler-Berichtigungssystem ..	Überkreuzung Interleave Reed Solomon
Zahl der Kanäle	2-Kanal-Stereo
Frequenzgang	2 Hz bis 20 kHz 0,5 dB
Dynamischer Bereich	97 dB (1kHz)
Rauschabstand	108 dB
Gesamtklirrfaktor	0,0035% (1kHz)
Kanaltrennung	100 dB (1kHz)
Gleichlaufschwankungs- Grenzen	Unter meßbaren Grenzen
Ausgangspegel/Impedanz	
Analog	2 V/330 Ohm
Digital (Optisch)	-22 dBm, Wellenlänge 660 nm
Maximaler Ausgangspegel/ Ladeimpedanz für	
Kopfhörer	32 mW/32 Ohm
Netzspannung	220 V-230 V, 50 Hz
Abmessungen	
CD-37	425 (B) × 120 (H) × 349 (T) mm
CD-27	425 (B) × 120 (H) × 351 (T) mm
Gewicht	
CD-37	4,6 kg
CD-27	4,4 kg

Standard-Zubehör

Anschlußkabel	×1
Fernbedienungsgerät	×1
Trocken-Batterien, R6 (AA)	×2

- Änderung der technischen Daten und des Design ohne vorherige Bekanntgabe vorbehalten.

Scans von <https://archive.org>